



Catalogue Général

2018



# Toujours se tourner vers le futur

# Toujours embrasser le changement

Ces mots nous guident dans la conduite de nos marques pour un futur qui continuera de mettre votre satisfaction au cœur de nos ambitions.

Leader de l'outillage électroportatif professionnel, nous nous concentrons à faire du Groupe Makita une entreprise vraiment forte pour les prochaines générations.

À cette fin, le Groupe continue à investir dans le développement de produits et à renforcer notre avance en matière d'innovation. Le chantier de demain sera sans-fil, c'est une évidence ; et c'est dans ce sens que nous étendons nos solutions à batterie pour les réunir au sein de la plus grande plateforme d'outils sans fil 18 Volts au monde.

**Que nos utilisateurs exigent des outils ultra-compacts ou super-puissants, la plateforme 18 Volts Makita-Dolmar répond à leurs attentes.**

Aujourd'hui, nous entrons dans une nouvelle ère où les produits sans fil s'étendent au-delà du chantier. Les solutions apportées aux artisans s'étendent aux besoins du quotidien. En effet, la technologie éprouvée de la batterie Makita peut être utilisée sur un chantier comme au jardin, par les artisans du bâtiment, les industriels, les paysagistes, à la maison comme au bureau pour le nettoyage et l'entretien, et dans la vie quotidienne pour les vêtements et les solutions portatives autonomes et électroniques.

**Ainsi nous avançons d'une «Stratégie Outils» vers une «Stratégie Batterie».**



En 2018, Makita apporte de nouvelles solutions sans fil pour répondre aux nouvelles exigences comme l'aspiration améliorée des poussières avec la connexion AWS et des solutions de nettoyage plus efficaces pour la maintenance, l'entretien des espaces et même à la maison.

Vous verrez également plus d'outils jardin évoluer vers des solutions purement sans fil. Nous mettons nos connaissances de l'outillage à batterie au service du monde de la construction et proposons des solutions pertinentes pour ces marchés.

Dans tous les cas, les utilisateurs bénéficieront de la polyvalence et de la

liberté qu'offre notre «Stratégie Batterie».

Orientés client, nous continuons à offrir nos services et notre savoir-faire pour vous aider à développer vos activités. Ceci se concrétise chaque jour dans notre démarche d'accompagnement commercial, de formation et de service après-vente. Maintenir un haut niveau de satisfaction et renforcer les liens étroits qui nous unissent sont les objectifs qui animent notre quotidien.

Orientés utilisateur, nos efforts se concentrent sur les innovations qui permettront à celui-ci d'être plus productif et de travailler plus efficacement. Mais l'innovation ne doit pas se faire au détriment de notre environnement. **En tant qu'entreprise éco-responsable, Makita-Dolmar continuera à mettre en œuvre des pratiques durables qui protègent notre environnement.**



# Outils et Accessoires Machines sans fil

## 1 - Outils sans fil

Batteries et Chargeurs	24
BL Motor	28



Li-Ion 36 V => 2 x 18 V	29
La PlateForme 18 V	44



Li-Ion 18 V	46
-------------	----



Li-Ion 14,4 V	86
---------------	----



Li-Ion 10,8 V CXT	88
La PlateForme Li-Ion 10,8V CXT	89



Li-Ion 10,8 V	100
---------------	-----



Li-Ion 7,2 V	102
Li-Ion 3,6 V	102



Li-Ion Empreintes Spéciales	103
Logigrammes accessoires	105
Comparatifs	106
Batteries et chargeurs	110
Accessoires spécifiques	112

## 13 - Outils sans fil (Jardins, Parcs et Forêts)



Chargeurs et batteries	320
Tondeuse à batterie	324
Souffleur à batterie	325
Motobineuse à batterie	325
Tronçonneuse d'élagage à batterie	326
Tronçonneuse à batterie	327
Taille-haies à batterie	328
Taille-haies à perche à batterie	329
Taille-herbes à batterie	329
Débroussailleuse à batterie	330
Coupe-herbes à batterie	331
Outil Multifonctions à batterie	331
Brouette à batterie	332
Sécateur à batterie	332
Accessoires spécifiques	333

## A - Accessoires sans fil



Batteries Li-Ion dorsales	424
Convertisseurs batteries	424
Adaptateurs batteries	424
Batteries Li-Ion	424
Pack Energie Li-Ion	425
Batteries Li-Ion à empreinte spéciale	426
Batteries Ni-Mh	426
Adaptateurs et convertisseur pour blousons	427
Protections pour batteries	427
Chargeurs Li-Ion	427
Chargeurs Ni-Cd / Ni-Mh	428
Accessoires chargeurs	428
Adaptateurs secteur	428
Accessoires pour lampes	429
Lampes à batteries	429
Ampoules et néons	430
Solutions de transport	430

# Bâtiment

# Artisanat

# Industrie

## 1 - Outils sans fil

Batteries et Chargeurs	24
BL Motor	28



Li-Ion 36 V => 2 x 18 V	29
La PlateForme 18V	44



Li-Ion 18 V	46
-------------	----



Li-Ion 14,4 V	86
---------------	----



Li-Ion 10,8 V CXT	88
La PlateForme Li-Ion 10,8V CXT	89



Li-Ion 10,8 V	100
---------------	-----



Li-Ion 7,2 V	102
Li-Ion 3,6 V	102



Li-Ion Empreintes Spéciales	103
Logigrammes accessoires	105
Comparatifs	106
Batteries et chargeurs	110
Accessoires spécifiques	112

## 2 - Percer | Visser | Fixer



Focus	122
Perceuses	123
Perceuses visseuses	123
Perceuse de charpente	125
Perceuse magnétique	126
Perceuses visseuses d'angle	126
Visseuses à chocs	126
Malaxeur	127
Visseuses bardage	128
Visseuses plaque de plâtre	129
Visseuses automatiques	130
Boulonneuses	131
Logigramme	133
Comparatif boulonneuses	134
Comparatif perceuse	135
Comparatif bardage	136
Accessoires spécifiques	137

## 3 - Perforer | Buriner | Carotter



Perceuses à percussion	142
Perforateurs SDS-Plus	143
Perfo burineurs SDS-Plus	143
Perforateurs SDS-Plus	144
Perfo burineurs SDS-Plus	144
Perfo burineurs SDS-Max	146
Burineurs / piqueurs	151
Marteau-piqueurs	154
Carotteuses à sec	156
Carotteuses à eau	156
Logigramme	157
Comparatif	158
Accessoires spécifiques	161

## 4 - Découper | Rainurer



Focus	168
Découpeuse thermique	170
Rainureuses	172
Scies diamant	173
Tronçonneuses matériaux	173
Comparatif	174
Logigramme	175
Accessoires spécifiques	175

## 5 - Grignoter | Cisailer | Coupe des métaux



Cisailles	178
Grignoteuses	180
Fraiseuse pour plaque aluminium	181
Scie circulaire à métaux	182
Scies à ruban portatives	182
Tronçonneuse à métaux	183
Logigramme	184
Accessoires spécifiques	185

## 6 - Meuler | Polir | Surfacier



Meuleuse Ø 115 mm	188
Meuleuse Ø 125 mm	188
Meuleuse Ø 150 mm	191
Meuleuse Ø 230 mm	192
Surfeuse à béton	195
Meuleuse droite	195
Ponceuse	
polisseuse à disque	197
Comparatif	200
Logigramme	201
Accessoires spécifiques	204

## 7 - Poncer | Découpeur-Ponceur



Découpeur-ponceur multifonctions	210
Décapeur à rouleau	210
Ponceuse vibrante	211
Ponceuse à bande	212
Ponceuse excentrique	214
Ponceuse	
polisseuse excentrique	214
Comparatif	215
Logigramme	216
Accessoires spécifiques	216

## 8 - Raboter | Défoncer | Affleurer | Lameller



Rabot	248
Rabot de charpente	250
Raboteuse automatique	251
Mortaiseuse à chaîne	251
Défonceuse	252
Affleureuse	254
Lamelleuse	254
Affleureuse - Défonceuse	
Multifonctions	254
Comparatif	255
Logigramme	255
Accessoires spécifiques	256

## 9 - Scier



Scie circulaire	222
Scie à coupe d'onglet	226
Scie radiale	227
Scie bois sur table	230
Scie sur table et à coupe d'onglet réversible	230
Scie à coupe d'onglet et à délignage	230
Scie à ruban	233
Scie plongeante	233
Scie sauteuse	234
Scie réciproc	235
Comparatif	236
Logigramme	238
Accessoires spécifiques	239

## 10 - Cloueur | Agrafeur

(Gaz | Pneumatique | Haute Pression)



Cloueur autonome à gaz	265
Compresseur HP et BP	266
Agrafeuse Haute-Pression	266
Visseuse automatique Haute-Pression	266
Cloueur Haute-Pression	267
Compresseur à air	269
Agrafeuse pneumatique	270
Cloueur pneumatique	270
Comparatif	272
Logigramme	273
Accessoires spécifiques	274

## 11 - Groupes électrogènes | Mesurer | Décapeurs



Télémètre	276
Laser	278
Décapeur thermique	280
Groupe électrogène	281
Accessoires spécifiques	281

## 12 - Aspirer



Aspirateur dorsal	284
Aspirateur robot	286
Aspirateur	
traineau à batterie	288
Aspirateur balai	290
Aspirateur industriel	294
Focus VC4210L / M	297
Aspirateur 42 litres	297
Logigrammes	298
Comparatif	298
Solutions aspiration	299
Accessoires spécifiques	305



Jardins  
Parcs  
Forêts

13 - Outils sans fil  
(Jardins, Parcs et Forêts)



Chargeurs et batteries	320
Tondeuse à batterie	324
Souffleur à batterie	325
Motobineuse à batterie	325
Tronçonneuse d'élagage à batterie	326
Tronçonneuse à batterie	327
Taille-haies à batterie	328
Taille-haies à perche à batterie	329
Taille-herbes à batterie	329
Débroussailleuse à batterie	330
Coupe-herbes à batterie	331
Outil Multifonctions à batterie	331
Brouette à batterie	332
Sécateur à batterie	332
Accessoires spécifiques	333

14 - Tronçonner



Tronçonneuses Compact	344
Tronçonneuses Farmer	345
Tronçonneuses Pro	347
Logigrammes	350
Comparatif	350
Accessoires spécifiques	354

15 - Couper | Débroussailler  
Multifonctions



Coupe-herbe	359
Dresse bordure	360
Outil Multi-fonctions	361
Débroussailleuses thermiques 4 temps	362
Débroussailleuses à dos thermiques 4 temps	364
Débroussailleuses thermiques 2 temps	365
Comparatifs	366
Logigramme accessoires	368
Accessoires spécifiques	368

16 - Tailler



Taille-haies électriques Makita	
Taille-haie Hobby	372
Taille-haie Semi-Pro	373
Taille-haie Pro	374
Taille-haies électriques Dolmar	
Taille-haie Hobby	375
Taille-haie Semi-Pro	376
Taille-haie Pro	377
Taille-haies thermiques	
Taille-haie 2 temps	378
Taille-haie à perche 4 temps	380
Logigramme accessoires	382
Comparatifs	382

## 17 - Tondre



Tondeuses électriques . . . . .	386
Tondeuses autotractée électrique . . . . .	387
Tondeuses autotractée thermiques . . . . .	388
Comparatifs . . . . .	389
Accessoires spécifiques . . . . .	390

## 18 - Souffler | Nettoyer



Aspiro-souffleur . . . . .	392
Souffleur 4 Temps . . . . .	393
Souffleur à dos 4 Temps . . . . .	394
Nettoyeur haute pression . . . . .	396
Comparatifs Nettoyeurs . . . . .	398
Accessoires spécifiques . . . . .	398

## 19 - Spécialistes jardin



Pompes à eau 4 temps . . . . .	402
Pompes vide-cave à eau claire . . . . .	404
Pompes vide-cave à eau chargée . . . . .	405
Scarificateurs . . . . .	406
Pulvérisateurs 4 temps . . . . .	407
Broyeur . . . . .	407
Accessoires spécifiques . . . . .	408



## 20 - Makita MT

Perceuse visseuse à percussion à batterie . . . . .	411
Visseuse à chocs à batterie . . . . .	411
Perceuse . . . . .	412
Perceuse à percussion . . . . .	412
Malaxeur . . . . .	412
Perceuse de charpente . . . . .	412
Perforateur SDS-Plus . . . . .	413
Perfo-burineur SDS-Plus . . . . .	413
Scie récipro . . . . .	413
Meuleuse Ø 230 mm . . . . .	414
Meuleuse Ø 125 mm . . . . .	414
Tronçonneuse à métaux . . . . .	414
Ponceuse vibrante . . . . .	415
Ponceuse excentrique . . . . .	415
Ponceuse à bande . . . . .	415
Scie sauteuse . . . . .	416
Scie à coupe d'onglet . . . . .	416
Affleureuse . . . . .	416
Scie circulaire . . . . .	416
Défonceuse . . . . .	417
Robot . . . . .	417
Souffleur . . . . .	417

13

14

15

16

17

18

19



20

## Accessoires

## A - Accessoires sans fil



Batteries Li-Ion dorsales	424
Convertisseurs batteries	424
Adaptateurs batteries	424
Batteries Li-Ion	424
Pack Energie Li-Ion	425
Batteries Li-Ion à empreinte spéciale	426
Batteries Ni-Mh	426
Adaptateurs et convertisseur pour blousons	427
Protections pour batteries	427
Chargeurs Li-Ion	427
Chargeurs Ni-Cd / Ni-Mh	428
Accessoires chargeurs	428
Adaptateurs secteur	428
Accessoires pour lampes	429
Lampes à batteries	429
Ampoules et néons	430
Solutions de transport	430

## B - Percer, Visser, Fixer



Vissage Impact Gold	433
...Têtes spéciales	433
...Embouts courts	433
...Embouts longs	433
...Embouts doubles	434
...Porte-embouts	434
...Tournevis à frapper	434
Boulonnage Impact Gold	435
Douille pour tige filetée Impact Gold	435
Coffrets Impact Gold	435
Embouts de vissage	436
...courts	436
...longs	436
...doubles	437
Porte-embout à la ceinture	437
Porte-embouts et guides	437
Coffrets d'embouts de vissage	437
Vismak	438
Vis pour visseuses automatiques à bandes	438
Vis en rouleau pour visseuses automatiques à rouleaux	438
Mandrins	439
Douilles à queue	440
Douilles longues pour tiges filetées pour visseuses à chocs	441
Douilles pour visseuses à chocs	441
Douilles pour boulonneuses	441
Malaxeurs	443
Mèches à bois	444
Forets à métaux	445
Forets à béton	446
Forets tarières pour boulonneuses	446
Foret à glace	446
Forets et mèches hexa. 1/4"	446
Coffrets MACCESS	448
Coffrets de forets cylindriques multi-matériaux	448
Forets métal SDS-Plus	448
Forets bois SDS-Plus	448
Coffrets de perçage, vissage, boulonnage	448
Scies cloches	450
...diamantées	450
...Bi-Métal EzyChange	451
...Bi-Métal	452
...à dents carbure TCT	453
Fraises pour Perceuses magnetiques	454

## C - Perforer, Buriner, Carotter



Forets SDS-Plus	457
Outils percutants SDS-Plus	459
Coffrets perforer/buriner SDS-Plus	460
Forets Cannelure	461
Outils percutants Cannelure	461
Forets SDS-Max	463
Outils percutants	
...SDS-Max	464
...Forets Hexagonal 17 mm	465
...Hexagonal 17 mm	465
...Hexagonal 19 mm	466
...Hexagonal 21 mm	466
...Hexagonal 28 mm	467
...Hexagonal 30 mm	467
...SDS-Top	468
...KANGO	468
...pour HK1800	468
Forets SDS-Top	468
Système MAK-connect	469
Forets modulaires	469
Adaptateurs d'emmanchement	470
Trépan carbures cônes 1/8"	470
Trépan carbures cône	
ALG à emmanchement SDS-Plus	471
Trépan diamantés pour usage à sec DUSTEC	471
Trépan diamantés pour usage à eau	472
Accessoires complémentaires pour trépan	473
Adaptateurs d'emmanchement pour trépan	474

## D - Univers diamant, Découpe matériaux



Disques diamant	479
...COSMOS - Quasar	479
...COSMOS - Comet	479
...COSMOS - Nebula	480
...Standard	480
Disques	480
...diamant à eau, carrelage et verre, pour scie diamant	480
...diamant à eau, béton, pour scie diamant	481
...diamant fin pour meuleuse à batterie	481
...diamant «RESCUE»	481
Bagues de réduction	481
Plateaux de ponçage diamant pour surfaceuses	481
Plateaux de ponçage diamant à faibles vibrations pour meuleuses	482
Plateaux de ponçage diamant pour meuleuses	482

## E - Grignoter, Cisailer



Couteaux	484
Jauges d'épaisseur	484
Poinçons	484
Matrices	484



Clés ..... 484  
 Accessoires pour fraiseuses pour plaques aluminium ..... 484

## F - Tronçonner, Meuler, Polir



Disques à tronçonner  
 ...spécial meuleuses à batterie Ø 125 ..... 486  
 ...pour meuleuses ..... 486  
 ...pour découpeuses thermiques ..... 487  
 ...tronçonner pour scies à coupe d'onglets à métaux ..... 487  
 Meules à ébarber ..... 488  
 Meules à ébarber flexibles ..... 488  
 Meules 2 en 1 ..... 489  
 Plateaux à lamelles ..... 490  
 Disques de décapage ..... 490  
 Disques à lamelles de finitions ..... 491  
 Disques abrasifs ..... 491  
 Peaux de mouton ..... 491  
 Mousses et patins ..... 492  
 Fraises carbure pour meuleuses droites ..... 493  
 Autres meules ..... 493  
 Brosses pour meuleuses d'angle ..... 493  
 Brosses pour perceuses ..... 494  
 Roues à lamelles ..... 496

## G - Poncer, Découpeur-Ponceur Multifonctions



Scier ..... 498  
 Découper ..... 499  
 Racler ..... 500  
 Fraiser et déjoindre ..... 500  
 Ensemble de lames pour découpeurs-ponceurs multifonctions ..... 500  
 Poncer ..... 501  
 Autres accessoires ..... 502  
 Disques abrasifs bois/métal ..... 503  
 Disques abrasifs multi-matériaux ..... 503  
 Bandes abrasives bois/métal ..... 504  
 Bandes abrasives multi-matériaux ..... 505  
 Papiers abrasifs bois/métal ..... 505  
 Brosses pour décapeurs à rouleaux ..... 508

## H - Scier



Lames standards pour scies circulaires ..... 512  
 Lames «MForce» pour scies circulaires ..... 513  
 Lames «MakForce» pour scies circulaires ..... 514  
 Lames «Specialized» ..... 516  
 ...pour scies circulaires ..... 516  
 ...pour scies circulaires à batterie ..... 517  
 ...pour scies circulaires à métaux ..... 517  
 ...pour scies circulaires à métaux à batterie ..... 518

...pour Tronçonneuse à métaux à lame ..... 519  
 ...pour scies plongeantes ..... 520  
 ...pour scies radiales, à onglets ..... 520  
 Lames «Makblade plus» pour scies radiales et à onglets ..... 521  
 Lames «Makblade» pour scies radiales, à onglets et sur table ..... 521  
 Lames standards ..... 521  
 ...pour scies radiales, à onglets et sur table ..... 521  
 Lames de scies sauteuses et réciprocs ..... 523  
 Lames de scies réciprocs ..... 524  
 ...pour bois ..... 524  
 ...pour bois et métaux ..... 524  
 ...pour métaux ..... 524  
 ...pour applications spéciales ..... 526  
 Packs de lames de scies réciprocs ..... 526  
 Lames de scies sauteuses ..... 528  
 ...pour bois ..... 528  
 ...pour bois et métaux ..... 528  
 ...pour métaux ..... 528  
 ...pour applications spéciales ..... 530  
 Packs de lames de scies sauteuses ..... 530  
 Lames de scies sauteuses à emmanchement Makita ..... 530  
 Lames de scies à ruban ..... 532

## i - Défoncer, Affleurer



Fraises ..... 534  
 Ensembles de fraises ..... 540  
 Coffrets de fraises ..... 540

## J - Clouer, Agrafier, Gaz, Pneumatique, HP



Agrafes ..... 542  
 Finettes, mini Brads, Brads ..... 542  
 Clous 34° ..... 543  
 Clous en rouleau ..... 544  
 Pointes à béton ..... 545  
 Cartouches de gaz ..... 545

## K - Tronçonner



Guides ..... 548  
 Chaînes ..... 551  
 Compatibilité guides et chaînes ..... 554  
 Rouleaux de chaînes ..... 556  
 Maillons de chaînes ..... 556  
 Protèges chaînes ..... 557  
 Equipements d'intervention ..... 557  
 Outils d'affûtage de chaînes ..... 557  
 Maintenance ..... 558  
 Coffrets ..... 558

## L - Couper, Débroussailler, Outils Multi-Fonctions



Compatibilités des lames ..... 560  
 Lames ..... 561  
 Compatibilités des têtes à fil ..... 562  
 Têtes à fil ..... 563  
 Recharges fil ..... 564  
 Harnais et sangles pour débroussailluses ..... 565  
 Accessoires pour outils multifonctions ..... 565

## M - Tailler



Lames ..... 568  
 Défecteurs ..... 568  
 Protèges lames ..... 568  
 Attache câbles ..... 568

## N - Sécurité, Entretien, Makita collection



Casques de protection ..... 570  
 Casques anti-bruit ..... 570  
 Lunettes ..... 570  
 Gants ..... 570  
 Bottes ..... 570  
 Kits ..... 570  
 Huiles d'entretien ..... 571  
 Huiles moteur 4 temps ..... 571  
 Huiles moteur 2 temps ..... 572  
 Bougies ..... 572  
 Systèmes de remplissage et kits de maintenance ..... 572  
 Outillage ..... 573  
 Holsters ..... 574  
 Porte-récipients isothermes ..... 575  
 Sacoche ..... 575  
 Sacs ..... 577  
 Mallettes ..... 577  
 Ceintures et bretelles ..... 578  
 Genouillères ..... 578  
 Vestes ..... 578

<b>100</b>	AH3756 .....	328	DCS232T .....	338	DHP458RTJ .....	50	DSC162Z .....	71
115S45 .....	345	AH3766 .....	DCS550RMJ .....	72	DHP458Z .....	50	DSC191RF .....	71
<b>1000</b>	AK3622 .....	325	DCS550Z .....	72	DHP459RMJ .....	48	DSC191Z .....	71
1100 .....	249	AM3638 .....	DCS551RTJ .....	72	DHP459Z .....	48	DSC250RTJ <b>New</b> .....	73
1806B .....	250	AM3743 .....	DCS551ZJ .....	72	DHP481RTJ .....	46	DSD180Z .....	61
1911B .....	250	AN250HC .....	DCU180Z <b>New</b> .....	83, 332	DHP481Z .....	46	DSP600ZJ <b>New</b> .....	32
<b>2000</b>	2012NB .....	251	DCV200Z .....	78	DHP482RMJ .....	51	DSP601ZU <b>New</b> .....	32
2107FK .....	182	AN620H .....	DDA350RMJ .....	57	DHP482RTJ .....	51	DSS501RMJ .....	64
2704 .....	232	AN635H .....	DDA350Z .....	57	DHP482Z .....	51	DSS501Z .....	64
2712 .....	232	AN711H .....	DDA351RMJ .....	57	DHP484RTJ .....	48	DSS610RMJ .....	64
<b>3000</b>	2012NB .....	251	DDA351Z .....	57	DHP484Z .....	48	DSS610Z .....	64
3710J .....	254	AN935H .....	DDF083RFJ .....	49	DHR165RMJ .....	76	DST112RFJ .....	68
<b>4000</b>	4100KB <b>New</b> .....	173	DDF083Z .....	49	DHR165Z .....	76	DST112Z .....	68
4101RH .....	173	AN943K .....	DDF343SFE .....	84	DHR171ZJ <b>New</b> .....	76	DST221RMJ .....	68
4114S .....	173	AN960 .....	DDF446RMJ .....	80	DHR202RFJ .....	76	DST221Z .....	68
4131 .....	182	AN961 .....	DDF448RMJ .....	81	DHR202RMJ .....	76	DTD146Z .....	54
4329K .....	234	AR411HR .....	DDF453SFE .....	52	DHR202RTJ .....	76	DTD152RMJ .....	54
4350FCTJ .....	234	AS3726 .....	DDF456RFE .....	52	DHR202Z .....	76	DTD152ZJ .....	54
4351FCTJ .....	234	AS3835Z .....	DDF458RTJ .....	50	DHR202ZJ .....	76	DTD152ZJ <b>New</b> .....	54
<b>5000</b>	4100KB <b>New</b> .....	173	DDF458Z .....	50	DHR241ZJ <b>New</b> .....	77	DTD153RFJ .....	54
5008MGJ .....	223	AT1827LGH .....	DDF459RMJ .....	48	DHR243RTJ .....	77	DTD154RTJ .....	53
5103R .....	224	AT1831CL .....	DDF459Z .....	48	DHR243RTJV .....	77	DTD154Z .....	53
5143R .....	224	AT1831U .....	DDF481RTJ .....	46	DHR243ZJ .....	77	DTD154ZJ .....	53
5143R .....	224	AT1831U .....	DDF481ZJ .....	46	DHR264PT4J .....	32	DTD155RFJ <b>New</b> .....	55
5705RK .....	223	AT3723U .....	DDF482RMJ .....	51	DHS630ZJ .....	64	DTD170RTJ .....	53
5903R .....	224	AT3735C .....	DDF482RTJ .....	51	DHS680RTJ .....	64	DTD170Z .....	53
5903RK .....	224	<b>B</b>	DDF482Z .....	51	DHS680Z .....	64	DTL061RMJ .....	57
<b>6000</b>	6408 .....	124	DDF483RFJ .....	49	DHS680ZJ .....	64	DTL061Z .....	57
6413 .....	123	B03711 .....	DDF484RTJ .....	48	DHS710PT4J .....	33	DTM51RMJX3 .....	62
6843 .....	130	B04555 .....	DDF484Z .....	48	DHS710ZJ .....	33	DTM51ZX3 .....	62
6844 .....	130	B04565 .....	DDF484ZJ .....	48	DJN161RMJ .....	70	DTM51ZX3J .....	62
6906 .....	131	B04900VJ .....	DDF484ZJ .....	48	DJN161Z .....	70	DTP141RMJ .....	56
6922NB .....	132	B05031J .....	DEADM805 .....	80	DJR183RYJ .....	69	DTP141Z .....	56
6924N .....	132	B05041J .....	DF001DW .....	102	DJR183Z .....	69	DTS130RMJ .....	86
6952 .....	126	B06030J .....	DF012DSE <b>New</b> .....	102	DJR186RTE .....	69	DTS141Z .....	56
6953 .....	131	B06050J .....	DF032DAE .....	87	DJR186Z .....	69	DTW190RFE .....	59
<b>7000</b>	6408 .....	124	DF032DZ .....	88	DJR187RTE .....	69	DTW190Z .....	59
7104L .....	251	6413 .....	DF331DSMJ .....	90	DJR187Z .....	69	DTW251RMJ .....	59
<b>9000</b>	9031 .....	212	DF331DWAE .....	90	DJR188RFJ <b>New</b> .....	69	DTW251Z .....	59
9032 .....	212	6843 .....	DF332DSAJ .....	88	DJR188Z <b>New</b> .....	69	DTW285RTJ .....	59
9046 .....	211	6844 .....	DF332DSMJ .....	88	DJR360PT2 .....	32	DTW285Z .....	59
9207SPB .....	198	6906 .....	DF332DZ .....	88	DJR360Z .....	32	DTW285ZJ .....	59
9218SB .....	197	6922NB .....	DF347DWEX3 .....	104	DJS130RFE .....	70	DTW450RMJ .....	59
9237CB .....	198	6924N .....	DFJ201Z .....	79	DJS130Z .....	70	DTW451Z .....	58
9401 .....	213	6952 .....	DFJ203Z .....	79	DJS161RMJ .....	70	DTW800Z .....	58
9403 .....	213	6953 .....	DFJ304Z <b>New</b> .....	79	DJS161Z .....	70	DTW1001RTJ .....	58
9403J .....	213	CA5000XJ .....	DFJ305Z <b>New</b> .....	79	DJV180RFJ .....	65	DTW1001ZJ .....	58
9404J .....	213	CC301DSAE .....	DFJ401Z .....	79	DJV181RMJ .....	65	DTW1002RTJ .....	58
9558HNRG .....	189	CC301DSAE <b>New</b> .....	DFJ405Z <b>New</b> .....	79	DJV181ZJ .....	65	DTW1002ZJ .....	58
9558HNRGK1 .....	189	CF100DZ <b>New</b> .....	DFR550RMJ .....	61	DJV182RMJ .....	65	DUB182Z .....	84
9558PBGYK .....	189	CG100DSAE <b>New</b> .....	DFR550Z .....	61	DJY182ZJ .....	65	DUB361Z .....	36
9565CR .....	189	CG100DSAE <b>New</b> .....	DFR550Z .....	61	DKP180RMJ .....	66	DUB362Z .....	36
9565PCV .....	189	CG100DAE <b>New</b> .....	DFS250Z .....	60	DKP180Z .....	66	DUC122Z .....	84, 326
9741 .....	210	CG100DZA <b>New</b> .....	DFS251RTJ .....	60	DLM380Z .....	37	DUC252PM4 .....	38
9911 .....	212	CL070DSX .....	DFS251Z .....	60	DLM431Z .....	37	DUC302PT4 .....	38
9920 .....	213	CL104DWY .....	DFS451Z .....	60	DLS600Z <b>New</b> .....	63	DUC302Z .....	38
<b>A</b>	AC310H .....	266	DFS452RTJ .....	60	DLS714Z .....	33	DUC353Z .....	38
AC640 .....	269	CL106FDWYW .....	DFS452Z .....	60	DMR050 .....	80	DUH523RY .....	84
AC1300 .....	269	CL107FDWYW .....	DGA452RMJ .....	74	DMR107 .....	81	DUH523Z .....	84
AC3611 <b>New</b> .....	331	CL111DWI <b>New</b> .....	DGA452Z .....	74	DMR108 .....	81	DUH551Z .....	40
AE3649 .....	42, 329	CL183DW .....	DGA452Z .....	74	DMR110B .....	81	DUH651Z .....	40
AE3649LE22 .....	42	CL183DZ .....	DGA506RFJ .....	74	DMR200 .....	81	DUM604ZX <b>New</b> .....	84, 329
AF500HP .....	267	CP100DWA <b>New</b> .....	DGA506RTJ .....	74	DP2011 .....	123	DUP361PM2 .....	43, 332
AF505N .....	270	CP100DZX <b>New</b> .....	DGA506Z .....	74	DP3003 .....	124	DUP361Z .....	43
AF550H .....	267	CS246-4C .....	DGA506ZJ .....	74	DP4003 .....	125	DUR181SF .....	85
AG3729 .....	325	DA330DWJ .....	DGA508RTJ .....	74	DP4011J .....	124	DUR181Z .....	85
AG3750 .....	325	DA331DWJ .....	DGA508Z .....	74	DP4700 .....	123	DUR187LRF <b>New</b> .....	85
AG3750 .....	325	DA332DWAE <b>New</b> .....	DGA508ZJ .....	74	DPB180RME .....	72	DUR187LZ <b>New</b> .....	85
AH1853H .....	328	DA332DZ <b>New</b> .....	DGA700Z <b>New</b> .....	30	DPB181RME .....	72	DUR187URFE <b>New</b> .....	85
AH1853LGH .....	328	DA333DZ <b>New</b> .....	DGA900PT4 <b>New</b> .....	30	DPB181Z .....	72	DUR187UZ <b>New</b> .....	85
		DA333DWAE <b>New</b> .....	DGA900Z <b>New</b> .....	30	DPJ180Z .....	66	DUR364LZ .....	40
		DA333DZ <b>New</b> .....	DGD800RMJ .....	74	DPT353RTJ <b>New</b> .....	68	DUR365UZ .....	40
		DA3010F .....	DGD800Z .....	74	DPT353Z <b>New</b> .....	68	DUX60Z <b>New</b> .....	41
		DA3011F .....	DHP343RYJ .....	85	DRC200Z .....	82, 286	DVC260Z .....	34, 82, 284
		DA3011F .....	DHP446RMJ .....	82	DRT50RTJX3 <b>New</b> .....	67	DVC260ZX .....	34
		DA3011F .....	DHP451RMJ .....	50	DRT50ZJX3 <b>New</b> .....	67	DVC350Z .....	82, 290
		DA3011F .....	DHP453RYJ .....	52	DS4011 .....	125	DVC860LZ .....	34, 288
		DA3011F .....	DHP453SFE .....	52	DS4012 .....	125	DVC863LZ <b>New</b> .....	34
		DA3011F .....	DHP456RFJ .....	52	DSC162RF .....	71	DVC863LZX <b>New</b> .....	34, 289
		DA3011F .....					DVC864LZ <b>New</b> .....	35, 289

New : Nouveau







**Huile**  
... pour filtre, kit ..... 205  
... pour outils à air comprimé ... 274

**J**  
Jauge de profondeur ..... 557  
Jauges d'épaisseur ..... 185,484  
Jeu d'attaches pour visières ..... 570  
Jeu de contre-fers ..... 256  
Jeu de couteaux ..... 185  
Jeu de fers réaffutables ..... 256  
Jeu de filtres ..... 176  
Jeu de jonction ..... 186,239  
Jeu de plaquettes réversibles ..... 256  
Jeu de raccordement d'eau ..... 175  
Jeu de servantes ..... 244  
Joint coudé de raccord d'aspiration ..... 258,308  
Joint de raccord d'aspiration ..... 258,307  
Joint o'ring pour douille ..... 442  
Joint pour HEPA-DX02 ..... 119  
Joints, kit ..... 399  
Joints pour outils pneumatiques, kit ..... 274  
Jonctions raccords d'aspiration -> tuyaux ..... 305

**L**  
Lame ..... 409, 520, 568  
**Lame carbure**  
... ..... 261, 512  
... "makblade plus" ..... 521  
... "makblade" ..... 521  
... "makforce" ..... 513  
... "mforce" ..... 513  
... "specialized" ..... 516 à 520  
... aluminium ..... 520  
... bois ..... 520  
... forme aluminium ..... 520  
... forme Corian ..... 520  
... forme MDF ..... 520  
... inox et métal ..... 519  
... silencieuse métal ..... 519  
Lame circulaire multi-matériaux ..... 498  
Lame complète ..... 568  
Lame coupe-joints universelle ..... 499  
Lame couteau universelle ..... 500  
Lame de déjointage ..... 499  
**Lame**  
... 2 en 1 ..... 409  
... 3 dents ..... 561  
... 4 dents ..... 561  
... 8 dents ..... 561  
... bois ..... 120  
Lamelles bois ..... 261  
Lames  
de scies réciprocs, pack de ..... 526  
Lames  
de scies sauteuses, pack de ..... 530  
**Lampe**  
... bracelet L.E.D. .... 117,429  
... de chantier L.E.D. .... 117,429  
... de travail L.E.D. .... 117,429  
... frontale ..... 117,429  
... torche ..... 117, 118, 429, 430  
... torche / lanterne L.E.D. .... 118,43  
... torche fluo Li-Ion ..... 117,429  
... torche L.E.D. Li-Ion ..... 117,429  
Lance, kit ..... 398,399  
Lance de pulvérisation ..... 408  
Lime diamant ..... 120,336  
Lime et porte-lime ..... 557  
Limiteur de profondeur ..... 557  
Lunettes de protection ..... 274, 282, 570

**M**  
Mailon attache ..... 556  
Maintenance, kit ..... 165,572  
Makpac (chariot de transport) ..... 113,425  
Mallette ..... 577  
Mallette à outils dépliable ..... 577  
Mallette plombier ..... 577  
Manche boucharde ... 461, 464, 466  
Manche de lime ..... 557

Manche pour plateau de damage ..... 464  
Manche pour taille-herbes ..... 335  
Manchon d'aspiration carotteuse ..... 471  
Mandrin SDS-Plus interchangeable ..... 161  
Mandrins auto-serrant ..... 138, 161, 439, 440  
Matrice ..... 185,484  
Mèche à bois ..... 444, 445, 447  
Mèche de tarière ..... 409  
Membrane du récupérateur d'eau ..... 166  
Meule à ébarber ..... 488  
Meule pour meuleuse droite ..... 493  
Meule sur tige ..... 493  
Meuleuse, coffret ..... 204  
Multi-box, coffret ..... 558

**N**  
Néons ..... 118,43  
Nettoyage pour cloueur à gaz, kit ..... 274  
Nettoyeur d'ailettes de cylindre ..... 573  
Nez pour visseuses automatiques ..... 139  
Nez, adaptateur ..... 274  
**O**  
Obturbateur ..... 390  
Oeillet pour tête à fil ..... 563  
ondeuses thermiques, lame ..... 390  
Outil coupe-herbe ..... 370,566  
Outil débroussailluse ..... 370,566  
Outil élagueuse à perche ..... 370,566  
Outil faucheuse au sol ..... 369,565  
Outil motobineuse ..... 370,566  
Outil multi-fonction, coffret accessoires ..... 502  
Outil perçage/vissage à porte outil ..... 438  
Outil taille-haies à perche ..... 369,565

**P**  
Pack énergie ..... 113, 334, 425  
Paraffine de coupe ..... 246  
Pare-éclat ..... 186, 239, 241  
Patin acier ..... 216,217  
Patin feutre ..... 492  
Patin graphite ..... 217  
Patin liège ..... 216  
Peau de mouton ..... 491,492  
Peau de mouton, adaptateur ..... 491  
Pelle Cannelure ..... 461  
Pelle Hexagonal ..... 465,467  
Pelle SDS-Max ..... 464  
Perche d'élagage ..... 335,355  
Petit trépied (pour laser) ..... 281  
Pied avec roulettes ..... 176  
Pierre à affûter ..... 256  
Pignons à bague flottante ..... 354  
Pignons d'entraînement pour moutorisation ..... 262  
Pince ..... 216  
Pince de fixation ..... 117,429  
Pince de serrage ..... 207  
Pince et écrou de serrage ..... 207  
Pistons pour pistolet à mastic ..... 119  
Plaque à perforer ..... 217  
Plaque auxiliaire ..... 243  
Plaque de fixation ..... 261  
Plaque de fond ..... 310  
Plaque de mire ..... 282  
Plaque de plâtre, lame ..... 120  
Plaque de réglage ..... 256  
Plaquettes réversibles ..... 256  
**Plateau**  
... à lamelles fibres abrasives ..... 490,491  
... abrasif ..... 208  
... auto-agrippant ..... 218, 219, 491, 492  
... caoutchouc ..... 204, 208, 217  
... carré ..... 217  
... de damage ..... 461  
... de damage ..... 464, 465, 466  
... de ponçage .. 219, 481, 482, 492  
... deltas + carrés ..... 217

**Plateau**  
... peau de mouton auto-agrippant ..... 492  
... ponçage auto-agrippant ..... 501  
... ponçage carbure ..... 500  
... pour disques abrasifs ..... 204,208  
... pour meules flexibles ..... 489  
Poignée ..... 137, 162, 163, 205, 240, 317  
Poignée pistolet ..... 399,408  
Poignée transport ..... 318  
Poinçon ..... 185,484  
Pointe 459, 464, 465, 466, 467, 468  
Pointe auto affûtante ..... 464,467  
Pointe de centrage pour trépan ..... 471,473  
Pointe du foret ..... 409  
Pointe et burins SDS-Plus, coffret ..... 460  
Pointes à béton en rouleau ..... 545  
Pointes et burins SDS-Max, coffret ..... 465  
Pompe à graisse ..... 118  
Ponceuses, adaptateur ..... 220  
Porte brosse ..... 315  
Porte embout ..... 437  
Porte guide pour défonceuse ..... 260  
Porte hache ..... 574  
Porte marteau ..... 574  
Porte mètre ..... 574  
Porte outils électricien ..... 574  
Porte-embout impact gold torsion ..... 434  
Porte-mandrin ..... 161  
Porte-tasse isotherme ..... 575  
Porte-trépan cône 1/8" ..... 470  
Positionneur, kit ..... 138  
Positionneur (butée seule) ..... 138  
Poste fixe pour ponceuses à bande ..... 216  
Poussoir pour scie ..... 242  
Pré-filtre ..... 175, 311, 312, 313, 314  
Produit de nettoyage pour cloueur à gaz ..... 274  
Protection de batterie 115, 240, 258, 334, 427, 561  
Protection, adaptateur ..... 274

**Q**  
Queues emmanchement ..... 469

**R**  
Raccord ..... 399  
Raccord coudé ..... 399  
**Raccord d'aspiration**  
... 22 ..... 305  
... 24 ..... 305  
... affleureuse ..... 261,308  
... découpeur-ponceur ..... 220,309  
... défonceuse ..... 261,308  
... perforateur ..... 161, 162, 305  
... ponceuse ..... 220,308  
... rabot ..... 257, 258, 307, 308  
... scie à plaque de plâtre ..... 120, 241, 307  
... scie circulaire ..... 240, 241, 306, 307  
... scie sauteuse ..... 241,307  
... scie sur table ..... 245,309  
... tronçonneuses matériaux ..... 176,309  
Raccord pneumatique basse pression ..... 274  
Raccord pour rabot ..... 258,307  
Raccord pour sac à poussière ..... 241  
Rail de guidage ..... 186,239  
Rail de guidage, adaptateur ..... 239,260  
**Rallonge**  
... 317, 318, 370, 398, 400, 566  
... en inox ..... 317  
... mak-connect ..... 469  
... pour douilles ..... 139,442  
... pour foret modulaire ..... 469  
... pour trépan ..... 473  
... pour visseuses automatiques ..... 139  
Range outils adaptable sur seuil ..... 574  
Rangement, coffret ..... 430  
Ratisser, lame pour ..... 409

Réceptacle à poussières cyclone system ..... 242  
Récepteur laser LDG3 (pour laser) ..... 281  
Recharge fils nylon ..... 368,564  
Récupération d'eau, kit ..... 166  
Régénérateur de batterie ..... 116, 335, 428  
Règle de délignage ..... 242, 243, 246  
Régulateur d'air seul ..... 309  
Réservoir d'eau sous pression ..... 166, 166, 175  
Réservoir par gravité ..... 175  
Rétracteur de gaine ..... 280  
Roue pour chariots de transport, kit ..... 164  
Roues à lamelles ..... 496  
Rouleau de chaînes ..... 556  
Rouleau de pression ..... 280  
Rouleau rectangulaires abrasives ..... 505  
Ruban réfléchissant ..... 310

**S**  
Sac ..... 314  
Sac filtre résistant ..... 318  
Sac, adaptateur ..... 219  
**Sac**  
... à dos ..... 577  
... à outils ..... 370,566  
... à poussière .. 162, 208, 220, 241, 242, 243, 311  
... à poussière papier 218, 219, 310  
... à poussière tissu . 217, 218, 219, 220, 257, 311, 314  
... d'aspiration ..... 400  
... de transport ..... 577  
... en tissu pour aspirateurs ..... 314  
... filtrant en tissu ..... 315  
... multiusage ..... 577  
... outillage à roulette ..... 577  
... papier BIA "C" ..... 315  
... papier pour aspirateur ..... 314  
... papier pour boîte à poussière ..... 218,219  
... plastiques de récupération des déchets (lot de) ..... 315  
... plastiques de récupération des déchets pour aspirateur VC1310L (lot de) ..... 311  
... tissu avec fermeture pour aspirateur (lot de) ..... 314  
... tissu pour lamelleuses ..... 261  
Sacoche ..... 575,576  
Sangle ..... 112, 309, 310, 333, 335, 368, 369, 400, 424, 565  
Sangle pour laser ..... 281  
Scarifier, lame pour ..... 409  
Scie à ruban, lame ..... 532  
Scie cloche ..... 450, 451, 452, 453  
Scie plongeante, lame ..... 498, 499, 500  
Scie réciprocs, lame ..... 524, 526, 528, 530  
Scie sauteuse, lame ..... 530  
Scie, lame ..... 561  
Scies cloches bi-métal ezychange, coffret ..... 451  
Scies cloches bi-métal, coffret ..... 452  
Scies cloches, adaptateur ..... 450, 451, 452  
Scies récipro métaux durs, lame ..... 526  
Sécateur, lame ..... 120,336  
Secteur, adaptateur ..... 116,428  
Sécurité, kit ..... 570  
Segment, lame ..... 498, 499, 500  
Serre-joints ..... 186,239  
Servantes ..... 244  
Solvant de nettoyage ..... 571  
Soufflette ..... 165  
Spatules HCS ..... 500  
Suceur plat ..... 310,316  
Support ..... 309  
Support de charge, brouette ..... 336  
Support Laser ..... 281  
Support MAKPAC ..... 318  
Support poignée de tronçonnage pour meuleuses, kit ..... 205

**Support**  
... articulé ..... 246

**Support**  
... carotteuse DBM30 ..... 166  
... cordon ..... 120,336  
... d'aspiration ..... 261,308  
... de perceuse ..... 137  
... de ponçage pour ponceuse à bande ..... 216  
... embout ..... 118  
... guide complet pour défonceuses ..... 260  
... horizontal pour affleureuse ..... 260  
... incliné pour SK102 ..... 282  
... magnétique pour 2012NB ..... 256  
... matrice ..... 185,484  
... mural ..... 282  
... pour carotteuses ..... 166  
... pour cellule ..... 282  
... pour la coupe de pièces longues ..... 241,242  
... pour ponceuses ..... 218  
... pour ponceuses ..... 219  
... pour suceur plat ..... 311  
**Système**  
... anti-chute ..... 139  
... d'aspiration ..... 119, 161, 305  
... de filtre heavy duty ..... 355  
... de remplissage d'huile de chaîne ..... 572  
... de remplissage de carburant 572

**T**  
Taille-haies, lame ..... 335,568  
Taille-herbes, lame ..... 336,568  
Talon de délignage ..... 243  
Tambours avec pignon étoile ..... 354  
Télécommande RC30 ..... 282  
**Tête**  
... 3 couteaux synthétiques ..... 561  
... à cliquet pour visseuses d'angle ..... 118  
... à fil ..... 368,563  
... d'angle ..... 118  
... de boucharde ..... 461, 465, 466  
... de décapeur ..... 468  
... de foret ..... 469  
... de lance jet crayon ..... 398  
... droite ..... 118  
Tige d'ancrage ..... 166  
Tige pour la coupe des pièces longues ..... 241,242  
Tournevis ..... 434,573  
Trépan ..... 470, 471, 472, 473  
Trépied ..... 117, 282, 309, 429  
Trépied 1,8 m (pour laser) ..... 281  
Trépied 2,9 m (pour laser) ..... 281  
Triangle ..... 502  
Triangle abrasifs ..... 501,502  
Triangle feutre ..... 502  
Trousse d'outils ..... 449

**Tube**  
... aluminium ..... 408  
... coudé ..... 317,4  
... d'aspiration ..... 310, 317, 400  
... de soufflage ..... 400  
... de vinyle pour scie diamant .. 176  
... flexible ..... 400  
... plastique pour cartouche 300 ml ..... 119  
... rallonge plastique rigide ..... 317

**Tuyau**  
... ..... 408  
... antistatique d'aspiration ..... 312  
... complet pour scie diamant ..... 176  
... d'aspiration ..... 310,312  
... de raccordement ..... 312  
... flexible ..... 311,317  
... haute pression ..... 274  
... pour pompe à eau ..... 409

**V**  
Veste range outils ..... 578  
Vis acier inoxydable ..... 438  
Vis auto-foreuse en bande ..... 438  
Vis de filetage pour foret modulaire ..... 469  
Vis en bande ..... 438  
Vis en rouleau ..... 438  
Vismak, coffret ..... 438

**1. Outils sans fil**

**18V + 18V → 36V LITHIUM-ION**

**18V + 18V → 36V LITHIUM-ION**

**NOUVEAU DGA700Z**  
Meuleuse Ø 180 mm  
36 V => 2 x 18 V Li-Ion



**P. 30**

**NOUVEAU DGA900PT4**  
Meuleuse Ø 230 mm  
36 V => 2 x 18 V Li-Ion



**P. 30**

**NOUVEAU DSP601ZU**  
Scie plongeante Ø 165 mm  
36 V => 2 x 18 V Li-Ion



**P. 32**

**NOUVEAU DVC863LZ | LZx**  
Aspirateur  
36 V => 2 x 18 V Li-Ion



**P. 34, 289**

**NOUVEAU DVC864LZX**  
Aspirateur  
36 V => 2 x 18 V Li-Ion



**P. 35, 289**

**NOUVEAU DUX60Z**  
Outil Multifonctions  
36 V => 2 x 18 V Li-Ion



**P. 41**

**1. Outils sans fil**

**18V LITHIUM-ION**

**18V LITHIUM-ION**

**NOUVEAU DTD155RFJ**  
Visseuse à chocs 140 Nm  
18 V Li-Ion 3 Ah



**P. 55**

**NOUVEAU DLS600Z**  
Scie radiale  
18 V Li-Ion Ø 165 mm



**P. 63**

**NOUVEAU DRT50RTJX3**  
Affleureuse multifonction Ø 8 mm



**P. 67**

**NOUVEAU DBN600RTJ**  
Cloueur 18 V Li-Ion 5 Ah



**P. 68**

**NOUVEAU DPT353RTJ**  
Cloueur 18 V Li-Ion 5 Ah



**P. 68**

**NOUVEAU DJR188RFJ**  
Scie réciprocante  
18 V Li-Ion



**P. 69**

**NOUVEAU DSC250RT**  
Coupe fer à béton  
18 V Li-Ion 5 Ah



**P. 73**

**NOUVEAU DHR171ZJ**  
Perforateur SDS-Plus  
18 V Li-Ion 17 mm



**P. 76**

**NOUVEAU DHR241ZJ**  
Perfo-burineur SDS-Plus  
18 V Li-Ion 24 mm



**P. 77**

**NOUVEAU DFJ304Z**  
Blouson ventilé



**P. 79**

**NOUVEAU DFJ305Z**  
Blouson ventilé



**P. 79**

**NOUVEAU DFJ405Z**  
Blouson ventilé



**P. 79**

**NOUVEAU DVP180RT**  
Pompe à vide  
18 V Li-Ion



**P. 80**

**NOUVEAU DCU180Z**  
Brouette 18 V Li-Ion



**P. 83, 332**

**NOUVEAU DUM604ZX**  
Taille-herbe  
18 V Li-Ion



**P. 84, 329**

**NOUVEAU DUR187LRFE**  
Coupe-herbe  
18 V Li-Ion 3 Ah



**P. 85**

**NOUVEAU DUR187URFE**  
Coupe-herbe  
18 V Li-Ion 3 Ah



**P. 85**

**1. Outils sans fil**

**CXT**

**10.8V LITHIUM-ION**

**CXT**  
**10.8V LITHIUM-ION**

**NOUVEAU DA332DWAE**  
Perceuse visseuse d'angle  
10,8 V CXT Li-Ion



**P. 90**

**NOUVEAU DA333DWAE**  
Perceuse visseuse d'angle  
10,8 V CXT Li-Ion



**P. 91**

**NOUVEAU TL064DSAE**  
Visseuse d'angle à chocs  
10,8 V CXT Li-Ion



**P. 91**

**NOUVEAU TL065DSAE**  
Visseuse d'angle à chocs  
10,8 V CXT Li-Ion



**P. 91**

**NOUVEAU PT354DWYJ**  
Cloueur  
10,8 V CXT Li-Ion



**P. 92**

**NOUVEAU JV102DSMJ**  
Scie sauteuse  
10,8 V CXT Li-Ion 4 Ah



**P. 93**

**NOUVEAU JV103DSMJ**  
Scie sauteuse  
10,8 V Li-Ion 4 Ah



**P. 93**

**NOUVEAU LOT0094**  
Pompe à graisse +  
Perceuse visseuse 10,8 V  
CXT Li-Ion 2 Ah



**P. 94**

**NOUVEAU HR140DSMJ**  
Perforateur SDS-Plus  
10,8 V CXT Li-Ion 4 Ah



**P. 95**

**NOUVEAU HR166DSMJ**  
Perforateur SDS-Plus  
10,8 V CXT Li-Ion 4 Ah



**P. 95**

**NOUVEAU CP100DWA**  
Découpeur universel  
10,8 V CXT Li-Ion 2 Ah



**P. 96**

**NOUVEAU UM600DWYEX**  
Taille-herbe  
10,8 V CXT Li-Ion 1,5 Ah



**P. 97, 329**

**NOUVEAU CG100DSAE**  
Pistolet à mastic  
10,8 V CXT Li-Ion 2 Ah



**P. 97**

**NOUVEAU CG100DSAE**  
Pistolet à mastic  
10,8 V CXT Li-Ion 2 Ah



**P. 98**

**NOUVEAU CL111DWI**  
Aspirateur  
10,8 V Li-Ion (intégrée)



**P. 98, 291**

**NOUVEAU SK209GDZ**  
Laser 10,8 V CXT Li-Ion  
2 verticales/1 horizontale 10 m



**P. 99, 279**

**NOUVEAU SK312GDZ**  
Laser 10,8 V CXT Li-Ion  
3 verticales/1 horizontale 10 m



**P. 99, 279**

**1. Outils sans fil**

**7.2V LITHIUM-ION**

**NOUVEAU DF012DSE**  
Tournevis  
7,2 V Li-Ion 1,5 Ah



**P. 102**

**1. Outils sans fil**

Empreinte spéciale

**NOUVEAU UM603DWYX**  
Taille-herbe  
18 V Li-Ion 1,5 Ah



**P. 103, 329**



**2. Perforer | Buriner | Carotter**

**NOUVEAU** HR1841FJ  
Perfo-burineur SDS-Plus  
470 W 18 mm  
  
**P. 143**

**NOUVEAU** HR2650JX14  
Perfo-burineur SDS-Plus  
800 W 26 mm  
  
**P. 145**

**NOUVEAU** HR2651TJ14  
Perfo-burineur SDS-Plus  
800 W 26 mm  
  
**P. 145**

**4. Découper | Rainurer**

**NOUVEAU** 4100KB  
Scie diamant  
1400 W  
  
**P. 173**

**6. Meuler | Polir | Surfacier**

**NOUVEAU** GA9063R  
Meuleuse  
Ø 230 mm 2200 W  
  
**P. 193**

**8. Scier**

**NOUVEAU** HS0600  
Scie circulaire  
2000 W Ø 270 mm  
  
**P. 225**

**NOUVEAU** LS1019L  
Scie radiale  
1510 W Ø 260 mm  
  
**P. 228**

**NOUVEAU** LS1219L  
Scie radiale  
1650 W Ø 305 mm  
  
**P. 229**

**10. Clouer | Agrafier**

**NOUVEAU** AT638A  
Agrafeuse pneumatique  
8,3 bar 13 à 38 mm  
  
**P. 270**

**12. Aspirer**

**NOUVEAU** VC3012L  
Aspirateur  
30 l 1200 W 250 mbar  
  
**P. 296**

**NOUVEAU** VC4210LX  
Aspirateur  
42 l 1200 W 250 mbar  
  
**P. 297**

**NOUVEAU** VC4210MX  
Aspirateur  
42 l 1200 W 250 mbar  
  
**P. 297**

**Jardins | Parcs | Forêts** **PAGE 319**

**13.**  
**NOUVEAU** AC3611  
Outil Multifonctions  
36 V => 2 x 18 V Li-Ion  
  
**P. 331**

**14.**  
**NOUVEAU** PS550-45  
Tronçonneuse Farmer  
2 Temps 55,7 cm³ 45 cm  
  
**P. 346**

**18.**  
**NOUVEAU** EB166V  
Aspiro-souffleur  
1650 W 11 m³/min.  
  
**P. 392**

**NOUVEAU** MG5300-4  
Souffleur à dos 4 temps  
52,5 cm³ 900 m³/h  
  
**P. 395**

**NOUVEAU** HW1200  
Nettoyeur haute pression  
120 bar  
  
**P. 397**

**NOUVEAU** HW1300  
Nettoyeur haute pression  
130 bar  
  
**P. 397**

**20. Makita MT** **PAGE 410**

**NOUVEAU** M8701  
Perfo-burineur SDS-Plus  
800 W 26 mm  
  
**P. 413**

**NOUVEAU** M2401  
Tronçonneuse à métaux  
2000 W Ø 355 mm  
  
**P. 414**

**NOUVEAU** M4000  
Souffleur  
530 W  
  
**P. 417**

**Accessoires** **PAGE 419**

**A - Sans fil**  
Solution pour le transport  
  
**NOUVEAU** **P. 430**

**B - Percer | Visser | Fixer**  
Forets SDS-Plus Métal et Bois  
  
**NOUVEAU** **P. 448**

**C - Perforer | Buriner | Carotter**  
Forets SDS-Plus 4 taillants TCT NEMESIS II  
  
**NOUVEAU** **P. 457**

**D - Univers Diamant**  
Disque diamant STANDARD coupe rapide  
  
**NOUVEAU** **P. 480**

**i - Défoncer | Affleurer**  
Coffret de Fraises  
  
**NOUVEAU** **P. 540**

# Qualités et Garanties

MAKITA investit constamment pour concevoir des produits de haute technologie et d'une robustesse maximale. Les produits MAKITA sont parfaitement conformes à la législation et aux normes en vigueur. En cas de défaut de fabrication, les produits bénéficient de la garantie constructeur.

## Extension de garanties



**Prolongez gratuitement la garantie de vos machines électriques, thermiques\* et sans fil ainsi que la garantie de vos batteries et chargeurs Li-Ion**

### Garantie ROUGE 3 ans machines

Makita vous offre une extension de garantie qui s'ajoute à la garantie constructeur, portant ainsi à 3 ans au total la garantie sur vos machines.

Cette garantie s'applique aux machines électriques et sans-fil achetées neuves. Elle vous est offerte après enregistrement obligatoire de la machine, sous 30 jours après la date d'achat, sur [www.makita.fr/garanties](http://www.makita.fr/garanties).

### Garantie BLEUE 2 ans Li-Ion

Makita vous offre une garantie de 2 ans sur vos batteries et chargeurs Li-Ion.

Cette garantie s'applique aux batteries et chargeurs achetés neufs ou livrés avec des machines Li-Ion neuves. Elle vous est offerte après enregistrement obligatoire de la batterie et/ou du chargeur, sous 30 jours après la date d'achat, sur [www.makita.fr/garanties](http://www.makita.fr/garanties)

\* Sous conditions spéciales

## Toute l'actualité en ligne



Accédez en permanence aux dernières nouveautés et actualités sur [www.makita.fr](http://www.makita.fr) : Vidéos, informations techniques, avantages produits, modes d'emploi... sont disponibles en un clic pour faciliter votre choix.

Un espace web dédié à notre réseau

Vous êtes revendeur, accédez à votre espace dédié en vous connectant sur notre extranet.

Vous y trouverez les vues éclatées, visuels de machines, agenda du Centre de Formation, tarifs, conditionnements des machines et vous pourrez créer vos étiquettes produits en ligne !

**Pour obtenir vos codes d'accès**, il suffit de vous rendre dans la partie « connexion revendeur » et d'en faire la demande. Vos identifiants vous seront envoyés sous 48 h maximum.



Abonnez-vous à la chaîne officielle Youtube Makita France pour être les premiers à découvrir nos nouveautés en vidéo.

[www.youtube.com/makitaTV](http://www.youtube.com/makitaTV)

## Centre de Formation



Afin de former vos équipes aux produits et technologies MAKITA, nous vous proposons des stages complets alliant théorie et pratique, qui permettront à vos équipes de vente d'acquérir les connaissances et compétences qui les rapprocheront des attentes des utilisateurs. Ces formations peuvent être conventionnées et entrer dans le cadre d'un DIF.

Retrouvez toutes les informations sur le «Centre de Formation», dans votre espace dédié sur [www.makita.fr](http://www.makita.fr).

## Forfait réparation



Simplifiez-vous les démarches et optez pour le forfait réparation MAKITA. Le coût de l'entretien ou de réparation des machines est totalement identifié :

- **le forfait standard** (pour les réparations et échanges de pièces plus importantes). Après réparation, les pièces changées bénéficient d'une garantie de 6 mois.
- **le forfait simple** (pour les petites pièces d'usures et les pièces les plus sensibles).

# Santé et environnement

MAKITA investit constamment pour concevoir des produits de haute technologie et d'une robustesse maximale. Les produits MAKITA sont parfaitement conformes à la législation et aux normes en vigueur. En cas de défaut de fabrication, les produits bénéficient de la garantie constructeur.

## Go Green



En tant que leader mondial, MAKITA multiplie ses investissements en terme d'innovation afin de protéger la santé et la sécurité des utilisateurs.

Chaque nouvelle technologie MAKITA est conçue pour réduire les influences néfastes des vibrations, de la poussière ou du bruit.

Notre engagement et notre responsabilité en tant que constructeur passe à la fois par le respect des normes internationales (ISO 9001 et ISO 14001) mais également par une politique très volontariste et active en matière de respect de l'environnement.

Réduire la consommation d'énergie, limiter le gaspillage, réutiliser le matériel et promouvoir le recyclage sont les principaux axes que MAKITA a placés au cœur du concept GO GREEN.

## Les vibrations

Somme des vibrations sur les 3 axes vectoriels

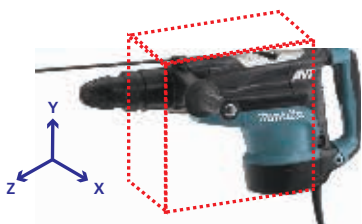

Actuellement, l'utilisateur professionnel peut être exposé à des vibrations qui ont des effets néfastes pour la santé, mais nuisent également à l'efficacité et la qualité de son travail. La répercussion de ces vibrations sur l'organisme entraîne notamment des risques vasculaires, des lésions ostéo-articulaires ou des troubles neurologiques ou musculaires. Les seuils maximaux sont définis par des directives européennes (2002/44/CE).

Afin de garantir à ses utilisateurs de meilleures conditions de travail, MAKITA développe des technologies qui diminuent considérablement le niveau d'exposition aux vibrations subies.

La valeur de vibration est la résultante des valeurs efficaces d'accélération mesurée sur 3 axes. Elle est indiquée dans les documents livrés avec les machines.

Les niveaux de vibrations sont exprimés en  $m/s^2$ .

Pour limiter au maximum les effets néfastes des vibrations, MAKITA préconise l'utilisation de gants et de poignées anti-vibration (selon les machines).

### Les valeurs journalières à retenir

1. **Seuil sans danger** :  $\geq 2,5 m/s^2$ . En dessous de cette valeur, l'utilisateur ne court aucun risque.
2. **Seuil risques légers** :  $> 5 m/s^2$ . Risques légers pour l'utilisateur, réduction de l'exposition aux vibrations à prévoir.
3. **Seuil critique** :  $< 5 m/s^2$ . Les risques sont élevés, les conditions d'utilisations doivent être adaptées.



### Valeur de vibration calculée sur les 3 axes

Taux de vibrations produit par une machine, exprimés en  $m/s^2$

	2,5	3	3,5	4	4,5	5	5,5	6	6,5	7	7,5	8	8,5	9	9,5	10	10,5	11	11,5	12	12,5	13	13,5	14	14,5	15	15,5	16	16,5	17	17,5	18	18,5	19	19,5	20				
6'	1	2	2	3	4	5	6	7	8	10	11	13	14	16	18	20	22	24	26	29	31	34	36	39	42	45	48	51	54	58	61	65	68	72	76	80				
12'	3	4	5	6	8	10	12	14	17	20	23	26	29	32	36	40	44	48	53	58	63	68	73	78	84	90	96	102	109	116	123	130	137	144	152	160				
30'	6	9	12	16	20	25	30	36	42	49	56	64	72	81	90	100	110	121	132	144	156	169	182	196	210	225	240	256	272	289	306	324	342	361	380	400				
1h	13	18	25	32	41	50	61	72	85	98	113	128	145	162	181	200	221	242	265	288	313	338	365	392	421	450	481	512	545	578	613	648	685	722	761	800				
2h	25	36	49	64	81	100	121	144	169	196	225	256	289	324	361	400	441	484	529	576	625	676	729	784	841	900	961	1024	1089	1156	1225	1296	1369	1444	1521	1600				
3h	38	54	74	96	122	150	182	216	254	294	338	384	434	486	542	600	662	726	794	864	938	1014	1094	1176	1262	1350	1442	1536	1634	1734	1838	1944	2054	2166	2282	2400				
4h	50	72	98	128	162	200	242	288	338	392	450	512	578	648	722	800	882	968	1058	1152	1250	1352	1458	1568	1682	1800	1922	2048	2178	2312	2450	2592	2738	2888	3042	3200				
5h	63	90	123	160	203	250	303	360	423	490	563	640	723	810	903	1000	1103	1210	1323	1440	1563	1690	1823	1960	2103	2250	2403	2560	2723	2890	3063	3240	3423	3610	3803	4000				
6h	75	108	147	192	243	300	363	432	507	588	675	768	867	972	1083	1200	1323	1452	1587	1728	1875	2028	2187	2352	2523	2700	2883	3072	3267	3468	3675	3888	4107	4332	4563	4800				
8h	100	144	196	256	324	400	484	576	676	784	900	1024	1156	1296	1444	1600	1764	1936	2116	2304	2500	2704	2916	3136	3364	3600	3844	4096	4356	4624	4900	5184	5476	5776	6084	6400				
	<b>Seuil sans danger</b>		<b>Plage d'utilisation exposant à des TMS</b> (Troubles MusculoSquelettiques)																																					

### Comment interpréter ces valeurs :

Dans le cas d'une machine ayant un taux de vibration de  $2,5 m/s^2$ , celle-ci aura une plage de vibration de **1 à 100** lui permettant d'être utilisée de **6 minutes à 8 heures** par un même opérateur.

Dans le cas d'une machine ayant un taux de vibration de  $10 m/s^2$ , celle-ci aura une plage de vibration de **1 à 400** lui permettant d'être utilisée de **6 minutes à 2 heures** par un même opérateur, **au-delà de 2 heures d'utilisation l'opérateur s'expose à des TMS.**

### Les + Makita

La technologie Anti Vibration MAKITA (AVT) réduit considérablement les vibrations qui se répercutent sur l'utilisateur. L'AVT et la technologie SOFT NO LOAD sont deux solutions qui permettent de travailler sans fatigue et plus longtemps. L'ergonomie est également intégrée dans le développement des produits, et contribue à améliorer la qualité et le confort de travail de l'utilisateur. À découvrir dans les pages technologies dédiées à la perforation.



## Les poussières

Catégories de poussières	Concentration maximale de poussière dans l'air	Niveau de filtration (résidu de poussière)	Étanchéité du système d'aspiration
L (légèrement nocives)	> 1 mg/m <sup>3</sup>	1 %	Indifférente
M (moyennement nocives)	> 0,1 mg/m <sup>3</sup>	0,1 %	Testée, selon critères
H (hautement nocives)	0	0,005 %	Totale
H + amiante		identique H	
Type 22 (explosive)	—	Comme L, M ou H	

Outre les problèmes d'allergies et de rhinites, les poussières peuvent avoir des conséquences importantes sur la santé et provoquer des maladies graves, notamment des irritations, de l'asthme ou des cancers. Il est donc fortement recommandé de travailler en milieu aéré et de relier aux machines un système de récupération de la poussière. Selon le type de poussière, les caractéristiques de l'aspiration doivent être adaptées :

### Les types de poussières :

#### Les poussières de type L (mortier, plâtre, craie, céramique, métaux très dur) :

Pour les poussières de type L, les exigences pour l'aspiration sont :

- Pas de mesure de l'aération
- Pas de réceptacle à poussière spécifique
- Filtration normale

#### Les poussières de type M (bois, fibre de bois, métaux) :

Pour les poussières de type M, les exigences pour l'aspiration sont :

- Mesure de l'aération
- Système d'aspiration contrôlé

### Les + Makita

Les poussières nuisent considérablement au confort et à la santé des utilisateurs. MAKITA préconise de relier les machines qui rejettent de la poussière à un système aspirant adapté, recommande de travailler en milieu aéré et éventuellement, d'utiliser un masque. L'utilisation d'un système aspirant auto nettoyant et de filtre PET permettra de maintenir l'efficacité du débit d'aspiration. Une bonne aspiration de poussière préservera l'utilisateur et la machine.

## Le bruit

- Filtration contrôlée.

Désignation	Caractéristiques	Niveau sonore maximum autorisé (dB(A))
Marteaux, perforateurs, burineurs, m>15 = 92 + 11log(m)	m<15	105
	16	105,25
	17	105,25
Groupes électrogènes	P<2	95
	P<10	97
Tondeuses à gazon	L<50	94
	70<L<120	98

Le bruit peut causer de nombreux dommages sur la santé et pas uniquement celle de l'utilisateur. Une trop forte exposition peut entraîner une perte d'audition mais également provoquer de la fatigue et du stress. Ainsi, la directive européenne 2003 /10/CE réglemente l'exposition des utilisateurs au bruit en définissant les paramètres, les seuils limites et les obligations du fabricant face aux émissions sonores.

Pour certaines machines, il existe un niveau sonore maximal défini par la loi (voir tableau ci-contre).

**m** : poids de la machine, **P** : puissance de la machine, **L** : largeur de coupe de la machine

Pour d'autres machines, les directives européennes obligent uniquement à indiquer le niveau sonore : les débroussailluses, les scies circulaires à table de chantier, les tailles-haies, les nettoyeurs à haute pression, les souffleurs, les scarificateurs, les broyeurs et les pompes à eau. L'évaluation des niveaux sonores doit se faire lors de l'utilisation des machines.

Elles sont la résultante de 6 points de mesure placés à une distance définie autour de la machine.

### Les + Makita

Grâce aux technologies développées par MAKITA, le niveau sonore des machines est sérieusement réduit. C'est le cas notamment du mini moteur 4 temps. MAKITA / DOLMAR a, de plus développé des accessoires à faible niveau sonore (tête à fil, disques diamant, lames de scie). Pour améliorer l'impact sur l'utilisateur, MAKITA préconise l'utilisation de protections auditives (casque ou bouchons d'oreilles).

## Les émissions de gaz



Les émissions de gaz à effet de serre ne sont pas que le problème de l'automobile. Tout moteur thermique émet des gaz nocifs. De nouvelles normes européennes applicables depuis août 2007 limitent ces rejets. Le mini moteur 4 temps MAKITA/DOLMAR est l'aboutissement de cette recherche et fonctionne sur la base des moteurs automobiles. Les avantages environnementaux sont nombreux : plus besoin de mélange, un couple maximal à régime moteur inférieur, une combustion plus complète, des émissions de gaz nocifs réduites.

### Les + Makita

En tant que fabricant de moteurs, MAKITA attache une grande importance à la réduction des émissions nocives et développe des technologies avancées sûres pour l'environnement. Le mini moteur 4 temps est issu de ces technologies; compact et puissant, sa faible consommation d'essence fait du MM4 une source d'énergie plus respectueuse de l'environnement. L'expertise de MAKITA dans les technologies à batteries, a permis à DOLMAR de lancer une nouvelle gamme d'outils à batterie Li-Ion dédié au jardin. Propre et silencieuse, cette gamme de d'outils, répond parfaitement aux exigences des utilisateurs qui travaillent dans les milieux les plus sensibles.

## RoHS (Restriction of Hazardous Substances)

# RoHS

RoHS est la restriction de l'utilisation de certaines substances dangereuses dans les équipements électriques et électroniques.

Depuis 2007, plus aucun produit MAKITA ne contient ce type de substance.

La Directive européenne RoHS (2002/95/CE)[1] vise à limiter l'utilisation de six substances dangereuses :

- - le plomb (Pb),
- - le mercure (Hg),
- - le cadmium (Cd),
- - le chrome hexavalent (Cr6+),
- - le polybromobiphényle (PBB),
- - et le polybromodiphényléthers (PBDE).

## Le recyclage



environnement



### MAKITA répond aux récentes directives européennes qui prévoient :

- Le financement de la collecte et du recyclage des machines
- L'Eco-conception des machines pour faciliter leur recyclage
- La récupération des batteries usagées.

## L'ergonomie des machines

L'amélioration des conditions de travail et donc de la qualité du travail, passe par la facilité d'utilisation des machines.

### Les + Makita

MAKITA a développé l'ergonomie Soft Grip pour que la prise en main des machines soit la plus intuitive possible.

Plus besoin de retourner la machine, les commandes et indicateurs sont placés de manière intuitive et ne nécessitent pas d'effort pour être actionnés.

Les renforts « Grip » évitent que la machine glisse dans les mains, absorbent une partie des vibrations et protègent des éventuels chocs. Grâce à l'ergonomie Soft Grip, la manipulation de la machine est plus naturelle et l'utilisateur est moins sollicité.

## Energy Star



Les produits labélisés Energy Star consomment moins d'énergie électrique et respectent les normes environnementales. Ils sont identifiables pour un étiquetage spécifique. Les chargeurs de batterie MAKITA bénéficient de ce label.

## REACH (Registration Evaluation Authorisation Chemicals)

MAKITA déclare les Substances chimiques nocives (SVHC) concernés par le programme REACH (réglementation sur les substances chimiques). MAKITA reste très vigilant et poursuit sa veille sur les substances chimiques nocives.

## Certification ISO14001 : 2004



Depuis octobre 2010, tous les équipements de production MAKITA sont certifiés ISO14001:2004.

Nous continuons au sein de notre politique environnementale à œuvrer pour maintenir, améliorer mais surtout anticiper les normes de demain.



## Historique









2017 MAKITA  
 Plus de 200 références  
 compatible 18 V Li-Ion



1958 MAKITA  
 Premier robot électrique



1927 DOLMAR  
 Première  
 tronçonneuse thermique

- 2018 ●▶  Nouvelle technologie d'aspiration connectée Bluetooth AWS
- 2018 ●▶ La gamme la plus large du marché  
 + de 1 000 machines,  
 dont + de 200 références compatibles 18 V,  
 + de 4 000 accessoires.
- 2017 ●▶
- 2015 ●▶ 100<sup>e</sup> anniversaire
- 2015 ●▶  36 v ⇒ 2 x 18 V  
 Nouvelle gamme d'outils professionnels à batterie
- 2012 ●▶  DOLMAR introduit le 18 V Li-Ion dans sa gamme
- 2011 ●▶  DOLMAR introduit le 36 V Li-Ion dans sa gamme
- 2005 ●▶ Lancement de la 1<sup>re</sup> machine Lithium-ion
- 1997 ●▶ Lancement de la 1<sup>re</sup> visseuse à batterie Ni-Mh
- 1991 ●▶ Le groupe MAKITA - DOLMAR s'implante solidement sur le marché du jardin
- 1981 ●▶ Lancement de la gamme pneumatique
- 1978 ●▶ Lancement de la 1<sup>re</sup> visseuse à batterie Ni-Cd
- 1971 ●▶  Création de Makita France
- 1969 ●▶ Création de la 1<sup>re</sup> visseuse sans fil rechargeable
- 1958 ●▶ Commercialisation du 1<sup>er</sup> robot électrique au Japon.
- 1927 ●▶  Création de DOLMAR Allemagne.  
 Production de la 1<sup>re</sup> tronçonneuse thermique
- 1915 ●▶  Création de Makita Japon



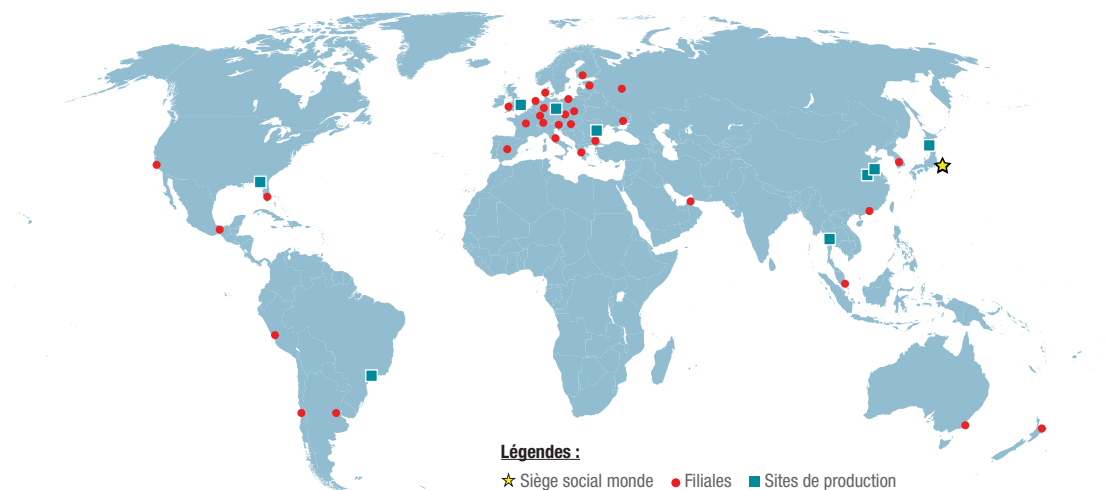

## Dans le monde...

Fondé en 1915 au Japon, le groupe est aujourd'hui leader dans le secteur de l'outillage électroportatif professionnel. Ce développement a été rendu possible avant tout par la mobilisation d'hommes et de femmes qui ont su mettre leur talent et leur expérience au service du client et de l'entreprise.

Le Groupe MAKITA Corporation a su très rapidement nourrir des ambitions internationales en exportant son savoir-faire technique à travers le monde entier, en prenant soin d'apporter, à chaque étape, le sens et l'innovation nécessaire à un développement sain et en lien avec nos sociétés contemporaines.

- Le Groupe MAKITA Corporation, c'est :
- 9 sites de production dont 3 en Europe,
  - 15 000 collaborateurs dans le monde,
  - 50 filiales commerciales,
  - Une présence dans plus de 160 pays,
  - 22 filiales en Europe,
  - Plus de 1 000 outils référencés,
  - 50 000 distributeurs à travers l'Europe,
  - Plus de 100 ans d'expérience,
  - Plus de 600 brevets dans le monde,
  - Près de 700 employés dédiés à la R&D (Recherche & Développement).

L'organisation mondiale du groupe, ses valeurs, les principes véhiculés et son sens inné du service et de l'innovation expliquent son succès international. Aujourd'hui, MAKITA est présent, à travers ses trois marques (MAKITA, DOLMAR et MAKITA MT) sur les 5 continents et emploie 15 000 salariés.

L'ambition du groupe reste toujours de conforter son avance en valorisant une politique de l'offre soutenue par des innovations majeures.

## En France...

- MAKITA France, c'est :
- Une équipe commerciale experte,
  - Une équipe de démonstrateurs au contact des utilisateurs,
  - Plus de 170 collaborateurs,
  - 6 succursales,
  - Un service de réparation performant,
  - Des dizaines de stations services spécialisées partout en France,
  - Un service client expérimenté,
  - Un centre de formation agréé,
  - Un stock permanent d'accessoires et de pièces détachées.

## 1 - Sans fil



Voir page **23**

## 3 - Perforer, Buriner, Carotter



Voir page **141**

## 4 - Découper, Rainurer



Voir page **167**

## 6 - Meuler, Polir, Surfacier



Voir page **187**

## 8 - Scier



Voir page **221**

## 10 - Clouer /Agrafer, Gaz, Pneumatique, Haute-Pression



Voir page **263**

## 11 - Groupes électrogènes, Mesurer, Décapeurs thermiques



Voir page **275**

## 12 - Aspirer



Voir page **283**

## 13 - Outils sans fil - Jardin



Voir page **319**

## 14 - Tronçonner



Voir page **337**

## 15 - Débroussailler



Voir page **357**

## 16 - Tailler



Voir page **371**

## 17 - Tondre



Voir page **385**

## 18 - Souffler, Nettoyer



Voir page **391**

## 19 - Spécialistes Jardin



Voir page **401**



Batteries et Chargeurs	24
BL Motor	28
Li-Ion 36 V => 2 x 18 V	29
La PlateForme 18 V	44
Li-Ion 18 V	46
Li-Ion 14,4 V	86
Li-Ion 10,8 V CXT	88
La PlateForme Li-Ion 10,8 V CXT	89
Li-Ion 10,8 V	100
Li-Ion 7,2 V	102
Li-Ion 3,6 V	102
Li-Ion Empreintes Spéciales	103
Logigrammes accessoires	105
Comparatifs	106
Batteries et chargeurs	110
Accessoires spécifiques	112

**DGA700**

- Aspirer
- Groupes électrogènes  
Mesurer | Décapeurs
- Cloueur | Agrater  
(Gaz | Pneu | Haute Pression)
- Rabotier | Défoncer  
Affleurer | Lameller
- Scier
- Poncer  
Découpeur-Ponceur
- Meuler | Polir  
Surfacer
- Grignoter | Cisailer  
Coupe des métaux
- Découper | Rainurer
- Perforer | Buriner  
Carotter
- Percer | Visser | Fixer



1

Percer / Visser / Fixer

Perforer / Buriner / Carotter

Découper / Rainurer

Grignoter / Cisailier / Coupe des métaux

Meuler / Polir / Surfacer

Poncer / Découpeur-Ponceur

Soler

Rabotier / Défoncer / Affileur / Lameller

Cloueur / Agrafeur (Gaz / Pneau / Haute Pression)

Groupes électrogènes / Mesurer / Décapageurs

Aspirer

**BATTERIES et CHARGEURS 10,8 V CXT LI-ION**

**Temps de charges des chargeurs / batteries**

(temps exprimés en minutes)



**4,0 Ah**

**BL1040B**  
(197402-0) • 78,40 € A  
■■■■ Jauge de charge



**2,0 Ah**

**BL1020B**  
(197394-3) • 55,90 € A  
■■■■ Jauge de charge



**1,5 Ah**

**BL1015**  
(197390-1) • 43,90 € A



**DC10SA**

(197355-3) • 68,90 € A



**60**

**DC10WC**

(197334-1) • 52,90 € A



**130**

**BATTERIES et CHARGEURS 10,8 V et 7,2 V LI-ION**

**Temps de charges des chargeurs / batteries**

(temps exprimés en minutes)

**1,3 Ah**



**BL1013**  
(194550-6) • 40,90 € A



**50**

—

**1,0 Ah**



**BL7010**  
(194355-4) • 49,90 € A



**30**

**30**

**DC10WA**

(194597-0) • 55,90 € A



**DC07SA**

(194328-7) • 49,90 € A



**BATTERIES et CHARGEURS 36V LI-ION**

**Temps de charges des chargeurs / batteries**

(temps exprimés en minutes)



**Système de charge rapide**

**2,6 Ah**

**BL3626**  
(194873-2) • 264,00 € A



**DC36RA**

(194863-5) • 169,00 € A  
(uniquement pour BL3626)



**22** *MANSTAR*

—

**Système de charge standard**

**2,2 Ah**

**BL3622A**  
(195410-5) • 224,00 € A  
■■■■ Jauge de charge



—

**60**

**DC36WA**

(195471-5) • 114,00 € A  
(uniquement pour BL3622A)



**BATTERIES DORSALES  
2x 18V => 36V LI-ION**

**Temps de charges  
du chargeur / batterie**

**12 Ah**

■■■■ Jauge de charge



**BL36120A**  
(ITABL36120A) • 879 € A

**432 Wh**



**AD3612**  
(DEAAD3612) • 879 € A

**432 Wh**

Chargeur  
DC3600

**3** heures  
Chargée en

**BATTERIES et CHARGEURS 18V et 14,4V LI-ION**

**Temps de charges des chargeurs / batteries**

(temps exprimés en minutes)

**MAKSTAR**

**DC18RC**

(195584-2) • 99,00 € A



**DC18SD**

(194533-6) • 73,40 € A

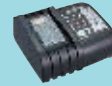

**DC18RD**

(196933-6) • 139,00 € A



**DC18SE**

Allume cigare  
(194622-7) • 169,00 € A



**DC18SF**

(196426-3) • 224 € A



**6,0 Ah**  
BL1860B  
(197422-4) • 199 € A  
Jauge de charge  
**NOUVEAU**

**5,0 Ah**  
BL1850B  
(197280-8) • 179 € A  
Jauge de charge

**4,0 Ah**  
BL1840B  
(197265-4) • 149 € A  
Jauge de charge

**3,0 Ah**  
BL1830  
(193533-3) • 129 € A  
Jauge de charge

**1,5 Ah**  
BL1815N  
(196235-0) • 89 € A

**55**  
MAKSTAR

**45**  
MAKSTAR

**36**  
MAKSTAR

**22**  
MAKSTAR

**15**  
MAKSTAR

**130**

**110**

**90**

**60**

**30**

**130 260**  
(1 à 2 batteries) (3 à 4 batteries)

**110 220**  
(1 à 2 batteries) (3 à 4 batteries)

**90 180**  
(1 à 2 batteries) (3 à 4 batteries)

**60 120**  
(1 à 2 batteries) (3 à 4 batteries)

**30 60**  
(1 à 2 batteries) (3 à 4 batteries)

**LES PACKS ÉNERGIE**

**18V LITHIUM-ION**

**4.0 Ah** réf. : 197503-4 454 € A  
4 batteries BL1840B + 1 chargeur rapide double port DC18RD + 1 COFFRET MakPac

**5.0 Ah** réf. : 197626-8 514 € A  
4 batteries BL1850B + 1 chargeur rapide double port DC18RD + 1 COFFRET MakPac

**18V LITHIUM-ION**

**4.0 Ah** réf. : 197504-2 344 € A  
2 batteries BL1840B + 1 chargeur rapide double port DC18RD + 1 COFFRET MakPac

**5.0 Ah** réf. : 197629-2 399 € A  
2 batteries BL1850B + 1 chargeur rapide double port DC18RD + 1 COFFRET MakPac

**10.8V LITHIUM-ION CXT**

**2.0 Ah** réf. : 197657-7 189 € A  
2 batteries BL1020B + 1 chargeur rapide DC10SA + 1 COFFRET MakPac

**4.0 Ah** réf. : 197636-5 224 € A  
2 batteries BL1040B + 1 chargeur rapide DC10SA + 1 COFFRET MakPac

# TROUVER VOTRE ÉQUILIBRE AVEC MAKITA

## L'équilibre parfait entre autonomie et temps de charge

### ÉQUILIBRE

Rapport entre autonomie et temps de charge équivalentent entre toutes les batteries de la gamme.

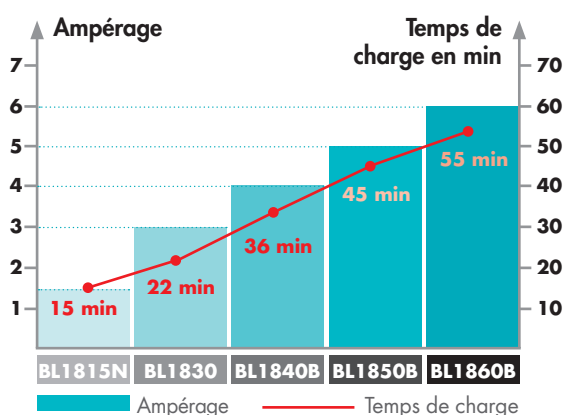

### TEMPS DE CHARGE INÉGALÉS MAKSTAR, TECHNOLOGIE DE CHARGE RAPIDE

Technologie exclusive Li-Ion Makita, cette innovation rend le couple chargeur-batterie intelligent. Une puce incorporée dans la batterie enregistre automatiquement toutes les données d'utilisation : fréquence et intensité d'usage, nombre de charges et décharges, capacité restante, etc. Ces données sont communiquées au chargeur afin de déterminer un programme de charge optimal qui fait varier vitesse et volume de la charge.

Une technologie intelligente offrant un temps de charge inégalé.



### REFROIDISSEMENT OPTIMISÉ

La batterie est façonnée afin d'assurer un refroidissement uniforme de toutes les cellules. Ce procédé, nommé « Active 3 Controls » évite une répartition inégale de la chaleur. Par ailleurs, chaque chargeur Makstar intègre un ventilateur de refroidissement. C'est grâce à l'addition de ces procédés que les chargeurs Makita Li-Ion Makstar offrent un temps réduit de charge et une durée de vie de la batterie augmentée.

### AUTONOMIE À TOUTE ÉPREUVE

Les batteries Makita ont toujours prouvé leur efficacité et leur performance. Aujourd'hui, les batteries Lithium-ion 18 V 4 Ah, 5 Ah et maintenant 6 Ah, innove et offrent toujours plus d'autonomie tout en proposant des temps de charge inégalés.







## TOUJOURS PLUS DE MACHINES COMPATIBLES

Makita oriente son développement sur 2 axes majeurs.



**NOUVEAU**



## VERS PLUS DE PUISSANCE AVEC LES MÊMES BATTERIES

Makita met tout en œuvre pour vous proposer de plus en plus de machines compatibles et ce depuis 2005.

De par leur qualité les batteries 18V Li-Ion ont permis de développer la plus large gamme de machines compatibles.

Dans cet esprit, les machines nécessitant plus de puissance font désormais partie intégrante de cette plateforme par l'utilisation de 2 batteries 18 V.

## LA PLATEFORME 18V, LE BON CHOIX POUR L'AVENIR

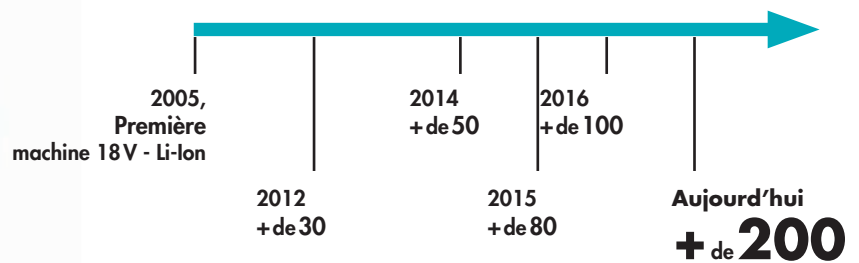

Percer / Visser / Fixer

Perforer / Buriner / Carotter

Découper / Rainurer

Grignoter / Cisaller / Coupe des métaux

Meuler / Polir / Surfacer

Poncer / Découpeur-Ponceur

Scier

Rabotier / Défoncer / Affûteuse / Lameller

Cloueur / Agrater (Gaz / Pneu / Haute Pression)

Groupes électrogènes / Mesurer / Décapeurs

Aspirer



# BL MOTOR

## Fournisseur d'énergie positive

### EFFICACITÉ ÉNERGÉTIQUE

Le moteur Brushless est un moteur sans charbon, la maintenance est considérablement réduite. De plus, la production d'énergie est plus efficace qu'un moteur à charbon car il évite la déperdition d'énergie due à la friction des charbons.

**Le moteur Brushless est un modèle d'efficacité énergétique !**

### PERFORMANCE ET DURABILITÉ

L'efficacité énergétique du moteur Brushless permet, sur une machine sans fil, un ampérage réduit qui limite la production de chaleur et une augmentation de la capacité de travail obtenue avec une seule charge de batterie. Fournissant une énergie utilisée plus efficacement, la batterie dure plus longtemps.

**Capacité de travail augmentée et énergie mieux utilisée vous offrent un outil performant et durable.**

### TRAVAILLEZ MIEUX, PLUS LONGTEMPS

L'utilisation d'un moteur Brushless abaisse la production de chaleur. La température à la surface de l'outil peut ainsi être réduite significativement et ceci même dans le cas d'applications industrielles lourdes demandant de travailler longtemps, en continue.

**La machine est moins sujette à l'échauffement et offre ainsi confort et travail régulier.**



Découvrez la vidéo sur [makita.fr](http://makita.fr) ou la chaîne Youtube en flashant ce QR code.



LA PLATEFORME

18v + 18v → 36v



Performante comme une 36 V  
Compatible comme une 18 V

Que vous soyez sur vos chantiers ou vos espaces verts, à la maison, au jardin ou même sur votre terrasse, vous avez le bonheur de combiner la discrétion et la performance d'une machine Li-Ion 36V avec la compatibilité et l'autonomie des batteries Li-Ion 18V.



La plateforme 2 x 18 V Li-Ion

<p><b>Perfo-burineur</b> DHR264</p>	<p><b>Meuleuse</b> Ø 230 mm NOUVEAU DGA900</p> <p><b>Meuleuse</b> Ø 180 mm NOUVEAU DGA700</p>	<p><b>Taille-haies</b> DUH551 / 651</p>	<p><b>Souffleurs</b> DUB361 / 362</p>	<p><b>Débroussaillieuses</b> DUR364 / 365</p>
<p><b>Scie circulaire</b> DHS710</p>	<p><b>Scies plongeantes</b> NOUVEAU DSP600 / DSP601 Bluetooth</p>	<p><b>Tronçonneuses d'élagage</b> DUC252 / 302</p>	<p><b>Tronçonneuse</b> DUC353</p>	<p><b>Multifonctions</b> DUX60</p>
<p><b>Scie radiale</b> DLS714</p>	<p><b>Sécateur</b> DUP361</p>	<p><b>Tondeuses</b> DLM380 / 431</p>	<p><b>Brouette</b> NOUVEAU DCU180</p>	<p><b>Aspirateurs</b> DVC363L / DVC364L Bluetooth</p>

Percer / Visser / Fixer

Perforer / Buriner / Carotter

Découper / Rainurer

Grignoter / Cisailer / Coupe des métaux

Meuler / Polir / Surfacer

Poncer / Découpeur-Ponceur

Scier

Rabotier / Défoncer / Affûter / Lameller

Cloueur / Agrater (Gaz / Pneu / Haute Pression)

Groupes électrogènes / Mesurer / Décapeurs

Aspirer





# Outils sans fil

## DGA900PT4

Meuleuse Ø 230 mm 36 V => 2 x 18 V Li-Ion 5 Ah

**NOUVEAU**

### Performance d'une filaire, sécurité optimale



Énergie	36 = 2x18 V Li-Ion 5 Ah
Circonférence (prise en main)	160 mm
Vitesse à vide max.	5700 tr/min
Diamètre du disque	230 mm
Diamètre de l'alésage	M14
Pression sonore (Lpa)	88 dB(A)
Dimensions (LxIxh)	462x250x156 mm
Poids net EPTA	5,2 kg

- Performances comparables à un modèle filaire équivalent,
- Protection anti kick-back: le moteur se met en sécurité s'il détecte une chute brutale de la vitesse,
- Interrupteur poignée sécurité (homme mort) : coupure moteur dès le relâchement,
- Contrôle automatique de la vitesse en fonction de la charge appliquée assurant un travail optimal,
- Poignée arrière anti-vibration.

**BL MOTOR XPT** 36V LITHIUM-ION **ADT AFT**



Sans batterie ni chargeur  
DGA900Z EAN: 0088381850391  
En coffret sans batterie ni chargeur  
DGA900ZK EAN: 0088381850407

Accessoires de série 4x Batterie BL1850B (Li-Ion 18 V - 5 Ah), Chargeur rapide double DC18RD.

EAN: 0088381850476

Logigramme accessoires p. 105

## DGA700Z

Meuleuse Ø 180 mm 36 V => 2 x 18 V Li-Ion (Produit seul)

**NOUVEAU**

### La liberté sans fil avec puissance



Énergie	36 = 2x18 V Li-Ion
Circonférence (prise en main)	160 mm
Vitesse à vide max.	7300 tr/min
Diamètre du disque	180 mm
Diamètre de l'alésage	M14
Pression sonore (Lpa)	88 dB(A)
Dimensions (LxIxh)	462x200x156 mm
Poids net EPTA	5 kg

- Performances comparables à un modèle filaire équivalent,
- Protection anti kick-back: le moteur se met en sécurité s'il détecte une chute brutale de la vitesse,
- Interrupteur poignée sécurité (homme mort) : coupure moteur dès le relâchement,
- Contrôle automatique de la vitesse en fonction de la charge appliquée assurant un travail optimal,
- Poignée ergonomique Soft Grip.

**BL MOTOR XPT** 36V LITHIUM-ION **ADT AFT**



EAN: 0088381850278

Logigramme accessoires p. 105

# DGA900 **NOUVEAU**

Meuleuse Ø 230 mm 36 = 2 x 18 V

## La puissance du 2 x 18 V au service d'une meuleuse Ø 230 mm

### AFT

Système Anti-kickback

### XPT

Protection contre les poussières et l'humidité

18V + 18V → 36V LITHIUM-ION

### BL MOTOR

### ADT

Contrôleur de couple et de vitesse

**(BRAKE)**

Frein électronique nouvelle génération



**BL MOTOR**  
Moteur SANS CHARBON  
nouvelle génération

Diamètre de disque  
Ø 230 mm





## DSP601ZU

Scie plongeante 36 V =&gt; 2x18 V Li-Ion Ø 165 mm (Produit seul)

NOUVEAU

**BL MOTOR** **36V LITHIUM-ION** **ADT AWS** **Bluetooth**

EAN : 0088381851701

## Performance équivalente au modèle filaire

Tension	18 V Li-ion
Vitesse à vide max.	2500 à 6300 tr/min
Hauteur de coupe max.	à 48° 38 mm
Hauteur de coupe max.	à 90° 56 mm
Inclinaison (Biaise) D/G	48/-1°
Hauteur de coupe max.	à 45° 40 mm
Diamètre de la lame	165 mm
Diamètre de l'alésage	20 mm
Type de connection	Bluetooth
Dimensions (Lxlxh)	358x227x272 mm
Poids net EPTA	5,2 kg

- Machine puissante en 36 V alimentée par 2 batteries 18 V Li-Ion,
- Moteur sans charbon : Performances de coupe équivalentes à celles d'une machine filaire,
- Contrôle automatique de la vitesse en fonction de la charge appliquée assurant un travail optimal,
- Verrouillage de la profondeur de coupe en position d'incision à 2 mm (pré-coupe/rainurage),
- Réglages faciles sans outil,
- Repères gradués pour un réglage précis,
- Sécurité anti-basculement pour coupes biaisées,
- Régulateur électronique pour un démarrage sans à-coups et un maintien du régime sélectionné.

 Sans bluetooth et sans batterie ni chargeur  
 DSP600ZJ EAN : 0088381844291

Accessoires de série : Lame circulaire 165 mm

Logigramme accessoires p. 105

## DJR360PT2

Scie réciproc 36 V =&gt; 2 x 18 V Li-Ion 5 Ah

**BL MOTOR** **XPT** **36V LITHIUM-ION**

EAN : 0088381806299

## BL Motor et alimentation 36 V en 2 x 18 V lui offrent des capacités comparables à une filaire

Énergie	36 V => 2x18 V Li-Ion 5 Ah
Temps de charge en moyenne	45 min.
Cadence de coupe maximale	3000 cps/min
Longueur de course	32 mm
Capacité de coupe (bois)	255 mm
Capacité de coupe (tube acier)	130 mm
Dimensions (Lxlxh)	449x116x243 mm
Poids net EPTA	4,6 kg

- Nouveau système d'entraînement : augmente la course de la lame et le rendement,
- Nouveau système d'entraînement : réduit les déviations de la lame et les vibrations,
- Guidage de la tige plus robuste,
- Sabot renforcé et plus rigide,
- Moteur sans charbon : usure plus lente, consommation réduite, autonomie et puissance de la machine accrues.

 Sans batterie ni chargeur  
 DJR360Z EAN : 0088381806237

Accessoires de série Coffret Synthétique DJR360, 2x Batterie BL1850B (Li-Ion 18 V - 5 Ah), Chargeur rapide double DC18RD, Lot de 2 lames Bi-Métal (1 x 6 dents/pouce et 1 x 18 dents/pouce).

Logigramme accessoires p. 105

## DHR264PT4J

Perfo-burineur SDS-Plus 36 V =&gt; 2 x 18 V Li-Ion 5 Ah 26 mm

**XPT** **36V LITHIUM-ION**

EAN : 0088381839297

Charbon : 194928-3

## Utilisez vos batteries 18 V et profitez de la performance d'un perceur 36 V

Énergie	36 V => 2x18 V Li-Ion 5 Ah
Temps de charge en moyenne	45 min.
Puissance de frappe (EPTA)	2,5 Joules
Ø max. dans béton/acier/bois	26 / 13 / 32 mm
Vibration 3ax perforation (a <sub>h</sub> )	15,5 m/s <sup>2</sup>
Vibration 3ax burinage (a <sub>h</sub> )	11 m/s <sup>2</sup>
Cadence de frappe max.	5000 cps/min
Vitesse à vide max.	1250 tr/min
Pression sonore (Lpa)	92 dB(A)
Puissance sonore (Lwa)	103 dB(A)
Dimensions (Lxlxh)	374x116x232 mm
Poids net EPTA	4,7 kg

- Grande autonomie avec 4 batteries 5 Ah livrées de série,
- Technologie XPT limitant les infiltrations d'eau et poussières,
- Limiteur de couple protégeant le moteur ainsi que l'utilisateur en cas de blocage,
- Mandrin interchangeable à verrouillage rapide (SDS-Plus ou auto-serrant),
- Témoins de niveau de charge des batteries.

 Sans batterie ni chargeur  
 DHR264ZJ EAN : 0088381663694

Accessoires de série Coffret 3 MAKPAC, Coffret 4 MAKPAC, 4x Batterie BL1850 (Li-Ion 18 V - 5 Ah), Chargeur rapide double DC18RD, Moulage MAK-PAC DHR264, Mandrin automatique interchangeable 13 mm, Butée de profondeur, Poignée droite.

Logigramme accessoires p. 105



# DSP600

**NOUVEAU**

Scie plongeante 36 V =&gt; 2 x 18 V Li-ion Ø 165 mm

## Performances

identiques à la SP6000

### • ADT

Contrôleur de vitesse et couple automatique.



- Jauge de niveau de batteries,
- Variateur de vitesse

**ADT**36V  
LITHIUM-ION**BL MOTOR****BRAKE**

Coupe sans éclat  
- Fonction d'incision intégrée.



Des petits plus dans les angles :

- Butée rapide à 22,5°,
- Inclinaison jusqu'à -1° et jusqu'à 48° avec butées rapides.



Compatible avec le rail de déliçage

## DLS714Z

Scie radiale 36 V =&gt; 2 x 18 V Ø 190 mm (Machine seule)

36V  
LITHIUM-ION

EAN : 0088381699594

### Les capacités d'une scie radiale filaire, la mobilité en plus !

Énergie	36 V => 2 x 18 V
Inclinaison (Biaise) D/G	5/45°
Pivot (Onglet) D/G	57/47°
Capacité de coupe (I/P) 90°/0°	52x300 mm
Capacité de coupe (I/P) 90°/45°	52x212 mm
Hauteur de coupe à 45°, pivot à 45°	40x212 mm
Diamètre de la lame	190 mm
Diamètre de l'alésage	20 mm
Vitesse à vide max.	5 600 tr/min
Dimensions (L x l x h)	655 x 430 x 445 mm
Poids net	13,7 kg

- Scie radiale 36 V puissante alimentée par 2 batteries 18 V Li-Ion,
- Contrôle automatique de la vitesse en fonction de la charge appliquée assurant un sciage optimal,
- Démarrage progressif assurant un démarrage en douceur de la machine (sans à-coups) pour plus de sécurité,
- Frein électrique et bouton anti-redémarrage pour plus de sécurité,
- Précision et robustesse grâce au montage sur roulement à bille en ligne.

**Accessoires de série** Clé à six pans 5, Étau de serrage, Lame carbure bois 190x20x24 dents, Équerre de réglage, Sac à poussière, 2 x Servante.

Logigramme accessoires p. 105

## DHS710PT4J

Scie circulaire 36 V =&gt; 2 x 18 V Li-Ion 5 Ah Ø 190 mm

5.0Ah  
36V  
LITHIUM-ION

EAN : 0088381839136

### Le meilleur rapport poids/capacités de coupe des scies circulaires à batterie

Énergie	36 V => 2 x 18 V Li-Ion 5 Ah
Temps de charge en moyenne	45 min.
Hauteur de coupe max. à 90°	68,5 mm
Hauteur de coupe max. à 45°	49 mm
Vitesse à vide max.	4 800 tr/min
Diamètre de la lame	190 mm
Diamètre de l'alésage	20 mm
Taux de vibration triaxial (a <sub>h</sub> )	2,5 m/s <sup>2</sup>
Pression sonore (L <sub>pa</sub> )	85 dB(A)
Dimensions (L x l x h)	356 x 217 x 298 mm
Poids net EPTA	4,7 kg

- Grande autonomie avec 4 batteries 5 Ah livrées de série,
- Hauteur de coupe maximum de 68,5 mm,
- Démarrage progressif assurant un démarrage en douceur de la machine (sans à-coups) pour plus de sécurité,
- Frein électrique assurant l'arrêt de la lame,
- Sortie de l'air de refroidissement dirigée vers l'avant pour un travail plus confortable et un nettoyage permanent du point de coupe.

**Sans batterie ni chargeur**  
DHS710ZJ EAN : 0088381654579

**Accessoires de série** Lame carbure Ø 190 mm alésage 30 mm 24 Dents, Coffret 4 MAKPAC, Coffret 3 MAKPAC, 4 x Batterie BL1850 (Li-Ion 18 V - 5 Ah), Chargeur rapide double DC18RD, Clé à six pans 5.

Logigramme accessoires p. 105

## DVC260Z

Aspirateur 36 V =&gt; 2 x 18 V Li-Ion (Produit seul)



## Solution autonome et mobile pour le nettoyage.

Énergie ..... 36 V => 2 x 18 V Li-Ion  
 Batt. compatibles . . . BL1815N, BL1830, BL1840, BL1850  
 Nombre de vitesses ..... 2  
 Débit maximal ..... 1,3 m³/min.  
 Capacité de la cuve : poussières ..... 2 l  
 Dimensions (LxIxh) ..... 230x152x373 mm  
 Poids net EPTA ..... 3,9 kg

- Grande autonomie de travail : 60 minutes à vitesse maximale,
- Léger, seulement 4,3 kg lors de l'utilisation avec 2 batteries BL1850 18 V 5 Ah,
- Haute puissance d'aspiration de 45 W,
- Moteur sans charbon,
- 2 vitesses d'aspiration : Permet de s'adapter à la surface à aspirer.



EAN : 0088381817400

Sans batterie ni chargeur  
 DVC260ZX EAN : 0088381832618

Accessoires de série Tuyau complet, Tube d'aspiration télescopique, Tube coulé, Sac papier filtre, Buse d'aspiration, Brosse universelle, Collier de serrage du câble.

Accessoires p. 310

## DVC860LZ

Aspirateur 1 050 W 36 V =&gt; 2 x 18 V Li-Ion (Produit seul)



## En mode filaire ou à batterie, aspire la poussière de classe L et l'eau

- Aspirateur "hybride" alimenté par 2x batteries 18 V ou par le secteur 230 V,
- Large bouton poussoir permettant de mettre en route facilement.

Énergie ..... 36 V => 2x 18 V Li-Ion  
 Batt. compatibles ..... BL1830, BL1840, BL1850  
 Puissance nominale ..... 1050 W  
 Capacité de la cuve : poussières ..... 8 l  
 Capacité de la cuve : liquides ..... 6 l  
 Dimensions (LxIxh) ..... 366x334x368 mm  
 Poids net EPTA ..... 9,2 kg



Accessoires de série Tuyau d'aspiration complet 38 mm - 2,5 m, Tube de soufflage, Tube coulé, Brosse universelle, Bec suceur, Sac élimination déchets (x10).

EAN : 0088381694629

Accessoires p. 311



DVC260

## DVC863LZ

Aspirateur 36 V =&gt; 2 x 18 V Li-Ion (Produit seul)

NOUVEAU



## Aspirateur de classe L avec filtre HEPA

Énergie ..... 36 V => 2x 18 V Li-Ion  
 Batt. compatibles ..... Li-Ion 18V 1,5 à 6 Ah  
 Capacité de la cuve : poussières ..... 8 l  
 Débit maximal ..... 2,1 m³/min.  
 Marge d'incertitude bruit (K) ..... 2,5 dB(A)  
 Pression sonore (Lpa) ..... 70 dB(A)  
 Dimensions (LxIxh) ..... 366x334x368 mm  
 Poids net EPTA ..... 8,4 kg

- Filtre HEPA, aspiration d'au moins 99,75% des particules,
- Large bouton poussoir permettant de mettre en route facilement,
- Puissance d'aspiration réglable,
- Indicateurs LED signalant l'état de charge des batteries,
- Compatibles avec les sacs d'aspirations présents dans le commerce.



EAN : 0088381840941

Avec kit de raccordement machines  
 DVC863LZX EAN : 0088381841009

Accessoires de série Tuyau d'aspiration complet 38 mm - 2,5 m, Tuyau d'aspiration complet 28 mm - 2,5 m, Tube de soufflage, Tube coulé, Adaptateur d'aspiration 22 mm, Adaptateur d'aspiration 24 mm, Adaptateur d'aspiration 38 mm, Brosse universelle, Bec suceur, Sac élimination déchets (x10).

Accessoires p. 311

DVC864LZX

Aspirateur 36 V => 2 x 18 V Li-Ion (Produit seul)

NOUVEAU



Connexion Bluetooth avec les machines sans fil 18 V compatibles

Tension	36 V => 2 x 18 V Li-Ion
Batt. compatibles	Li-Ion 18V 1,5 à 6 Ah
Autonomie	2xBL1850 = 40 min.
Dépression maximale	9,8 kPa
Débit maximal	2,1 m³/min.
Débit	2,1 m³/min.
Capacité de la cuve : poussières	8 l
Marge d'incertitude bruit (K)	2,5 dB(A)
Pression sonore (Lpa)	70 dB(A)
Dimensions (LxIxh)	366x334x368 mm
Poids net EPA	8,4 kg

- Aspirateur équipé d'une connexion sans fil bluetooth, pour le mode automatique de l'aspirateur,
- Filtre HEPA, aspiration d'au moins 99,75% des particules,
- Large bouton poussoir permettant de mettre en route facilement,
- Puissance d'aspiration réglable,
- Indicateurs LED signalant l'état de charge des batteries,
- Compatibles avec les sacs d'aspirations présents dans le commerce.



EAN : 0088381851596

Accessoires de série 1xTuyau d'aspiration complet 38 mm - 2,5 m, 1xTuyau d'aspiration complet 28 mm - 2,5 m, 1xTube de soufflage, 1xTube coudé, 1xAdaptateur d'aspiration 22 mm, 1 xxX 195546-0 Adaptateur d'aspiration 24 mm, 1x417766-9 Adaptateur d'x 38 mm, 1x122512-4 Brrselle, 1x410xsuceur, 1x195432-5 Sac élimination déchets (x10)

Accessoires p. 311

DVC864L

NOUVEAU

Aspirateur 36 V => 2 x 18 V Li-Ion

Connection Bluetooth intégrée  
Activation synchronisée  
à la machine connectée



- 1 Jauge de niveau de batteries
- 2 Variateur de vitesse d'aspiration
- 3 Connexion / déconnexion du Bluetooth
- 4 Commutateur de fonctionnement :  
AUTO : Mise en route via BLUETOOTH®  
0 : Arrêt, I : Mise en route standard



Compatible avec les batteries MAKITA 18 V qui s'adaptent sur plus de 200 machines de la gamme



Capacité de la cuve de 8 litres



Système d'activation de l'aspiration via Bluetooth®



Procure à la machine d'excellentes performances d'aspiration



Limite les infiltrations d'eau et de poussières



Aspiration d'au moins 99,75% des particules



Poussières > 1 mg/m³. Poussières domestiques, enduit de plâtre...

Système d'activation de l'aspiration via Bluetooth®



Auto-start Wireless System



DVC864L

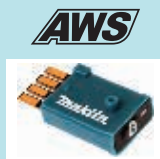

Clé Bluetooth®



Machines compatibles AWS uniquement

En actionnant la machine l'aspirateur se met en route via la connexion BLUETOOTH®



## DUB361Z

Souffleur 36 V =&gt; 2 x 18 V Li-Ion (Produit seul)



## 2 vitesses disponibles et grande autonomie

Vitesse de l'air V1	57 m/s
Vitesse de l'air V2	93 m/s
Débit V1	2,6 m³/min.
Débit V2	4,4 m³/min.
Énergie	36 V => 2 x 18 V Li-Ion
Pression sonore (Lpa)	82,3 dB(A)
Puissance sonore (Lwa)	94,7 dB(A)
Taux de vibration triaxial (a <sub>h</sub> )	2,5 m/s²
Dimensions (L x l x h)	905 x 141 x 194 mm
Poids net EPTA	3,1 kg

- Très grande vitesse de souffle maximale = 335 km/h,
- Idéal pour les jardins de ville : terrasse de piscine, bord de véranda, escaliers,
- 2 vitesses : permet d'adapter la vitesse de souffle en fonction de la surface à nettoyer,
- Léger, seulement 3,1 kg,
- Technologie XPT limitant les infiltrations d'eau et poussières.



EAN : 0088381668002

Charbon : 191971-3

Accessoires de série Buse.

Accessoires p. 400

## DUB362Z

Souffleur 36 V =&gt; 2 x 18 V Li-Ion (Produit seul)



## Très puissant pour déplacer des volumes importants en usages professionnels

Vitesse de l'air V1	27 m/s
Vitesse de l'air V2	33 m/s
Débit V1	6,9 m³/min.
Débit V2	8,5 m³/min.
Énergie	36 V => 2 x 18 V Li-Ion
Pression sonore (Lpa)	79,1 dB(A)
Puissance sonore (Lwa)	93,5 dB(A)
Taux de vibration triaxial (a <sub>h</sub> )	2,5 m/s²
Dimensions (L x l x h)	585 x 204 x 298 mm
Poids net EPTA	4,1 kg

- Souffleur à batterie 2 x 18 V (36 V) très puissant,
- Bouton de blocage pour un travail en continu,
- Equipé d'un tube télescopique en 3 positions,
- Variateur de vitesse (6 positions),
- Témoins de niveau de charge des batteries.



EAN : 0088381693110

Accessoires de série Tube.

Accessoires p. 400



DUB362



**DLM380Z**

Tondeuse 36 V => 2x18 V Li-Ion 38 cm (Produit seul)



**Compatible avec 2 batteries 18 V Li-ion, elle est idéale au jardin**

- Nuisance sonore très faible, aucun gaz d'échappement, idéal dans des lieux écologiquement sensibles,
- Témoin LED de niveau de charge de la batterie.

Énergie	36 V => 2x18 V Li-Ion
Hauteur de coupe	25 à 75 mm
Largeur de coupe	38 cm
Capacité du bac de ramassage	40 litres
Matériau du carter de coupe	Plastique
Diamètre des roues avant / arrière	14 / 19 cm
Vitesse à vide	3700 tr/min
Pression sonore (Lpa)	81 dB(A)
Dimensions (LxIxh)	1145x465x1070 mm
Poids net EPTA	15 kg



Accessoires de série : Lame de 38 cm, Bac de ramassage.

EAN : 0088381665315

Logigramme accessoires p. 105



**DLM380**

**DLM431Z**

Tondeuse 36 V => 2x18 V Li-Ion 43 cm (Produit seul)



**Puissante et autonome grâce à son alimentation 36 V en 2x18 V. Jusqu'à 500 m<sup>2</sup> au jardin.**

Hauteur de coupe	20 à 75 mm
Largeur de coupe	43 cm
Capacité du bac de ramassage	50 litres
Matériau du carter de coupe	Plastique
Diamètre des roues avant / arrière	140 / 160 mm
Énergie	36 V => 2x18 V Li-Ion
Vitesse à vide	3600 tr/min
Dimensions (LxIxh)	500x460x810 mm
Poids net EPTA	17,9 kg

- Technologie XPT limitant les infiltrations d'eau et poussières,
- Solides roues montées sur roulement à billes,
- Témoin LED de charge batterie insuffisante,
- Réglage facile de la hauteur de coupe (13 positions),
- Indicateur de bac plein.



EAN : 0088381806527

Logigramme accessoires p. 105



**DLM380**



1  
Perçoir / Visser / Fixer  
Perforer / Buriner / Carotier  
Découper / Rainurer  
Grignoter / Cisailier / Coupe des métaux  
Meuler / Polir / Surfeur  
Poncer / Découpeur-Ponceur  
Scier  
Rabotier / Défoncer / Affleurer / Lameller  
Cloueur / Agrafier (Gaz / Pneum. / Haute Pression)  
Groupes électrogènes / Mesurer / Décapeurs  
Aspirer

### DUC252PM4

Tronçonneuse d'élagage 36 V => 2 x 18 V Li-Ion 4 Ah 25 cm

#### Nouveau réglage de chaîne et puissance développée par les deux batteries 18 V



- Nouveau système de réglage de la tension de la chaîne sans outil,
- Frein de chaîne mécanique et coupure électrique du moteur pour plus de sécurité.

Énergie	36 V => 2x18 V Li-Ion 4 Ah
Temps de charge en moyenne	36 min.
Pas de chaîne	3/8"
Longueur nominale guide-chaîne	25 cm
Gauge	1,3 mm
Type de chaîne	492 / 91PX
Vitesse de chaîne à vide	8,3 m/s
Pression sonore (Lpa)	84,4 dB(A)
Puissance sonore (Lwa)	95,4 dB(A)
Dimensions (LxIxh)	545x234x198 mm
Poids net	4,1 kg



**Accessoires de série** 4x Batterie BL1840 (Li-ion 18 V - 4 Ah), Chargeur rapide double DC18RD, Guide étoile 25 cm 3/8" 1,3 mm, Chaîne 25 cm 1,3 mm 3/8" 91PX.

EAN : 0088381812658

Accessoires p. 547

### DUC302PT4

Tronçonneuse d'élagage 36 V => 2 x 18 V Li-Ion 5 Ah 30 cm

#### Puissante et dotée d'un guide 30 cm



- Nouveau système de réglage de la tension de la chaîne sans outil,
- Frein de chaîne mécanique et coupure électrique du moteur pour plus de sécurité.

Énergie	36 V => 2x18 V Li-Ion 5 Ah
Temps de charge en moyenne	45 min.
Pas de chaîne	3/8"
Longueur nominale guide-chaîne	30 cm
Gauge	1,1 mm
Type de chaîne	90PX
Vitesse de chaîne à vide	8,3 m/s
Pression sonore (Lpa)	87 dB(A)
Dimensions (LxIxh)	595x234x198 mm
Poids net EPTA	4,7 kg



**Accessoires de série** 4x Batterie BL1850 (Li-ion 18 V - 5 Ah), Chargeur rapide double DC18RD, Guide de chaîne Dolmar 30 cm 3/8" 1,1 mm, Chaîne 30 cm 3/8" 1,1 mm, Sac de transport.

EAN : 0088381838573

Charbon : 194928-3

*Sans batterie ni chargeur*  
DUC3022 EAN : 0088381670852

Accessoires p. 547



## DUC353

### DUC353Z

Tronçonneuse 36 V => 2 x 18 V Li-Ion 35 cm (Produit seul)

#### Vitesse de chaîne impressionnante de 20 m/s, Elle rivalise avec une thermique



Énergie	36 V => 2x18 V Li-Ion
Pas de chaîne	3/8"
Longueur nominale guide-chaîne	35 cm
Gauge	1,1 mm
Type de chaîne	90PX
Vitesse de chaîne à vide	20 m/s
Vibration 3ax coupe de bois (a <sub>h</sub> )	4,1 m/s <sup>2</sup>
Dimensions (LxIxh)	443x215x235 mm
Poids net EPTA	4,7 kg

- Excellentes performances : vitesse de coupe équivalente à celle d'une tronçonneuse thermique,
- Excellente manoeuvrabilité,
- Griffe métallique robuste pour une amorce de coupe sûre et confortable,
- Vitesse variable à la gâchette,
- Niveau d'huile visible sans démontage.



EAN : 0088381832724

**Accessoires de série** Guide de chaîne Makita 35 cm 3/8", Chaîne de tronçonneuse 35 cm 3/8" 1,1 mm.

Accessoires p. 547



Makita **DUC353** | Dolmar **AS3835**

Tronçonneuse 36 V => 2 x 18 V Li-Ion 35 cm

Performances d'une thermique grâce à son moteur brushless 2 x 18 V



Excellentes performances : vitesse de chaîne équivalente à celle d'une tronçonneuse thermique 32 cm<sup>3</sup> Makita - Dolmar



AS3835

Vitesse de chaîne **20 m/s**

Interrupteur général



Indicateur de niveau de charge des batteries



Bouton de sécurité

Gâchette à vitesse variable



Pompe à huile de chaîne  
Réglage du débit

Arrêt de chaîne



Moteur BL à entraînement direct pour plus de couple

Batteries

- Faciles d'accès,
- Positionnées pour un meilleur équilibrage



Huile de chaîne

- Réservoir avec visualisation du niveau d'huile
- Griffe métallique robuste pour une amorce de coupe sûre et confortable

Nouveau système de montage et tension de chaîne



- Levier extensible pour augmenter la capacité de serrage



- Molette d'ajustement facile d'accès.



## DUR365UZ

Coupe-herbe 36 V =&gt; 2 x 18 V Li-Ion (Produit seul)



EAN : 0088381693561

### Technologie XPT pour plus de durabilité et moteur BL pour la performance et l'autonomie

Énergie	36 V => 2 x 18 V Li-Ion
Vitesse à vide V1/V2	3500 / 5300 tr/min
Vitesse à vide V3	6500 tr/min
Diamètre de coupe	Lame/Tête fil: 230/350 mm
Filetage de l'arbre	M10x1,25 LH
Pression sonore (Lpa)	75 dB(A)
Puissance sonore (Lwa)	86 dB(A)
Taux de vibration triaxial (a <sub>h</sub> )	1,1 m/s <sup>2</sup>
Dimensions (L x l x h)	1 823 x 610 x 460 mm
Poids net EPTA	5,2 kg

- Technologie XPT limitant les infiltrations d'eau et poussières,
- Guidon de forme «type U» pour plus de confort,
- Moteur sans charbon : usure plus lente, consommation réduite, autonomie et puissance de la machine accrues,
- 3 vitesses de coupe : permet d'adapter la vitesse en fonction du végétal à couper,
- Inverseur de sens de rotation : il permet d'éliminer les mauvaises herbes coincées dans l'outil de coupe.

Accessoires de série Tête à fil.

Accessoires p. 559

## DUR364LZ

Coupe-herbe 36 V =&gt; 2 x 18 V Li-Ion (Produit seul)



Accessoires de série Lunette de protection, Têtes à fil Tap &amp; Go.

EAN : 0088381689120

### Des capacités comparables à un modèle thermique grâce à son moteur BL surdimensionné

- Technologie XPT limitant les infiltrations d'eau et poussières,
- Poignée de forme «type C», pour plus de précision.

Énergie	36 V => 2 x 18 V Li-Ion
Vitesse à vide V1/V2	5000 / 6500 tr/min
Diamètre de coupe	350 mm
Filetage de l'arbre	M8x1,25 droite
Pression sonore (Lpa)	81 dB(A)
Puissance sonore (Lwa)	89 dB(A)
Dimensions (L x l x h)	1 754 x 310 x 229 mm
Poids net	4,5 kg

Accessoires p. 559

## DUH551Z

Taille-haie 36 V =&gt; 2 x 18 V Li-Ion 55 cm (Produit seul)



Accessoires de série Fourreau de protection 55 cm pour lamier.

EAN : 0088381670272

### Équipement professionnel avec son variateur et sa poignée pivotante

- Poignée pivotante sur 180° : 5 positions possibles pour accroître la maniabilité et le confort d'utilisation,
- Variateur de vitesse de coupe en fonction du végétal à couper (6 vitesses).

Énergie	36 V => 2 x 18 V Li-Ion
Longueur de lamier	55 cm
Cadence de coupe maximale	2000 à 3600 cps/min
Espacement entre les dents	36 mm
Diamètre de coupe max	18 mm
Pression sonore (Lpa)	81,5 dB(A)
Puissance sonore garantie	93 dB(A)
Taux de vibration triaxial (a <sub>h</sub> )	2,5 m/s <sup>2</sup>
Dimensions (L x l x h)	1 065 x 225 x 200 mm
Poids net	5,1 kg

Accessoires p. 567

## DUH651Z

Taille-haie 36 V =&gt; 2 x 18 V Li-Ion 65 cm (Produit seul)



EAN : 0088381670333

### Grande capacité de coupe et forte autonomie grâce au concept 2 x 18 V = 36 V

Longueur de lamier	65 cm
Cadence de coupe maximale	3600 cps/min
Espacement entre les dents	36 mm
Diamètre de coupe max	18 mm
Énergie	36 V => 2 x 18 V Li-Ion
Pression sonore (Lpa)	82 dB(A)
Puissance sonore garantie	93 dB(A)
Taux de vibration triaxial (a <sub>h</sub> )	3,3 m/s <sup>2</sup>
Dimensions (L x l x h)	1 135 x 225 x 200 mm
Poids net	5,2 kg

- Poignée pivotante sur 180° : 5 positions possibles pour accroître la maniabilité et le confort d'utilisation,
- Très bon équilibre de la machine,
- Variateur de vitesse de coupe en fonction du végétal à couper (6 vitesses),
- Puissant, maniable et silencieux, idéal pour les tailles précises,
- Possibilité de monter un déflecteur : fourni en option, il permet de récolter les chutes de taille.

Accessoires de série Fourreau de protection 75 cm pour lamier.

Accessoires p. 567

# DUX60 / AC3611

NOUVEAU

Outil Multifonctions 2 x 18 V Li-Ion

Quand compatibilité rime avec polyvalence

36V LITHIUM-ION

BL MOTOR

XPT

EXTREME PROTECTION TECHNOLOGY



## AFT

**Système anti-kickback**

Coupe instantanée du moteur dès que l'outil de coupe est bloqué.

- Frein électrique,
- Démarrage progressif,
- Vitesse constante,
- Variateur de vitesse,
- Fonction « reverse ».

Connexion facile de 8 têtes compatibles



- Motobineuse
- Rallonge
- Faucheuse au sol
- Taille-haie à perche droite
- Taille-haie à perche
- Élagueuse à perche
- Débroussailluse
- Coupe-herbe



Voir p. 369

## DUX60Z

Outil Multifonctions 2 x 18 V Li-Ion (Produit seul)

NOUVEAU

Quand compatibilité rime avec polyvalence



Puissance nominale	600 W
Tension	2 x 18 V Li-Ion
Nombre de batteries fournies	0
Vitesse à vide V1	0 à 5 700 tr/min
Vitesse à vide V2	0 à 8 200 tr/min
Vitesse à vide V3	0 à 9 700 tr/min
Dimensions (L x l x h)	1 011 x 320 x 225 mm
Poids net EPTA	4,7 kg

- Technologie XPT limitant les infiltrations d'eau et poussières,
- Montage facile et rapide des outils,
- Protection anti kick-back: le moteur se met en sécurité s'il détecte une chute brutale de la vitesse,
- Moteur sans charbon: Rendement supérieur de 40% par rapport aux machines équipées de moteurs classiques.

36V LITHIUM-ION BL MOTOR XPT AFT



EAN: 0088381850735

Accessoires de série 1 x 125516-5 Sangle

Accessoires p. 369

ACTIVE  
FEEDBACK SENSING  
TECHNOLOGY

# AFT

**Système anti-kickback**

Coupe instantanée du moteur dès que l'outil de coupe est bloqué.



**AFT**  
Active Feedback sensing Technology



## AE3649

Taille-haie à perche 36 V Li-Ion 49 cm (Produit seul)



## Pour des tailles à plus de 3 mètres, le silence et l'autonomie en plus

Énergie	36 V Li-Ion
Angle d'inclinaison	135°
Longueur de lamier	49 cm
Cadence de coupe maximale	0 à 1400_0 à 2000 cps/min
Espacement entre les dents	35 mm
Diamètre de coupe max	21,5 mm
Pression sonore (Lpa)	82,9 dB(A)
Puissance sonore (Lwa)	93,2 dB(A)
Dimensions (LxIxh)	2595x226x211 mm
Poids net EPTA	6,9 kg

- Inverseur de sens de la lame : il permet d'éliminer les branches coincées dans le lamier,
- Tête réglable sur 135° : 90° à -45° sur 13 sélections. Pour le transport, elle peut être rabattue complètement,
- Interrupteur à variateur de vitesse surdimensionné, facile à actionner à deux doigts,
- Barre de coupe à double couteaux et dents de lame à 3 tranchants,
- Plus de contrôle grâce au frein électrique arrêtant la machine dès qu'on lâche l'interrupteur.



EAN : 3240890981660

Version avec 2 batteries 2,2 Ah et un chargeur Standard AE3649LE22 EAN : 4002829844588

Accessoires p. 565



## UK360DWBE

Motobineuse 36 V Li-ion 2,2 Ah

Pour des surfaces jusqu'à 65 m<sup>2</sup>

- Pour le binage de surface de 50 à 65 m<sup>2</sup> sur une charge de batteries,
- Nuisance sonore très faible, aucun gaz d'échappement, idéale dans des lieux écologiquement sensibles.

Diamètre de fraises	245 mm
Type de fraises	C
Largeur de travail	225 à 350 mm
Vitesse de rotation de l'outil	85 tr/min
Énergie	36 V Li-ion 2,2 Ah
Temps de charge en moyenne	60 min.
Vitesse moteur	4100 tr/min
Pression sonore (Lpa)	70 dB(A)
Puissance sonore (Lwa)	79 dB(A)
Dimensions (LxIxh)	1193x488x998 mm
Poids net	23,3 kg



Accessoires de série Chargeur DC36WA pour BL3622A, 2x Batterie BL3622A (Li-Ion 36 V - 2,2 Ah), Clé de sécurité.

EAN : 0088381630481



UK360



DUP361PM2

Sécateur 36 V => 2 x 18 V Li-Ion 4 Ah



Idéal pour la taille professionnelle de vignes et arbres fruitiers

Énergie ..... 36 V => 2 x 18 V Li-Ion 4 Ah  
 Temps de charge en moyenne ..... 36 min.  
 Diamètre de coupe max ..... 33 mm  
 Taux de vibration triaxial (a<sub>h</sub>) ..... < 2,5 m/s<sup>2</sup>  
 Pression sonore (L<sub>pa</sub>) ..... 70 dB(A)  
 Dimensions (LxIxh) ..... 305x43x106 mm  
 Poids net ..... (Sécateur seul) 0,8 kg

- Coupe précise avec fermeture progressive de la lame,
- Haute performance de coupe : jusqu'à 71000 branches (avec 2xBL1850),
- lame ultra coupante,
- Ecartement lame ajustable en fonction de la coupe désirée : rapide ou large,
- Poignées à revêtement Soft Grip pour plus de confort.

4.0Ah 18V + 18V → 36V  
LITHIUM-ION

2X  
LITHIUM-ION

EAN : 0088381699976

Sans batterie ni chargeur  
 DUP361Z EAN : 0088381699945

Accessoires de série 2x Batterie BL1840 (Li-ion 18 V - 4 Ah), Chargeur rapide double DC18RD.

Accessoires p. 120



- 1
- Percer / Visser / Fixer
- Perforer / Brûler / Carotter
- Découper / Rainurer
- Grignoter / Cisaller / Coupe des métaux
- Meuler / Polir / Surfacer
- Poncer / Découpeur-Ponceur
- Scier
- Rabotier / Défoncer / Affûter / Lameller
- Clouer / Agrater (Gaz / Pneu / Haute Pression)
- Groupes électrogènes / Mesurer / Décapeurs
- Aspirer



### PERCER VISSER FIXER

#### Perceuses visseuses



#### Perceuses visseuses à percussion



### UNIVERS JARDIN

#### Tronçonneuse d'élagage



#### Taille-herbe



#### Aspiro-souffleur



#### Taille-haie



#### Coupe-herbes



#### Sécateur



#### Tondeuses



#### Meuleuse Ø 230 mm



#### Meuleuse Ø 180 mm



#### Aspirateurs

DVC863L / DVC864L



18V + 18V → 36V LITHIUM-ION

La puissance du 36V  
La compatibilité du 18V

### VIE SUR LE CHANTIER

#### Ventilateur



#### Ventilateur de casque



#### Machine à café



#### Blousons



#### Lampes



#### Radios de chantier



#### Pompe à vide



#### Radio-Lampe



#### Multifonctions



#### Souffleurs



#### Brouette

DCU180



#### Perfo-burineur

DHR264



#### Scies plongeantes



#### Scie radiale

DLS714



#### Scie circulaire



#### Scie réciproc



### ASPIRER

#### Aspirateurs



### CLOUEUR, AGRAFER, MASTIQUER

#### Cloueur



#### Cloueurs BRAD



#### Agrafeuses



#### Pistolet à mastic



### RABOTER, AFFLEURER, LAMELLER

#### Rabot



#### Affleureuse plaque de plâtre



#### Affleureuse multifonction

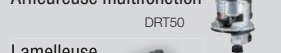

#### Lamelleuse





## PERCER VISSER FIXER

### Perceuses visseuses d'angle



DDA350

DDA351

### Visseuses à chocs



DTD146

DTD152

DTD153

DTD155

DTD154

DTD170

DTL061

### Boulonneuses à chocs



DTW190

DTW251

DTW285

DTW450

DTW451

DTW800

DTW1001

DTW1002

### Visseuses automatique



DFR550

DFR750

### Perceuse visseuse 4 fonctions



DTP141

### Visseuse oléopneumatique



DTS141

## Plateforme



**+ de 200 outils sans fil**

**NOUVEAU**

# 6 Ah La solution à tous vos métiers

■■■■ Jauge de charge

Jauge également disponible sur batteries BL1850B et BL1840B



Chargeur rapide DC18RC



Chargée en 55 min\*



6 Ah - BL1860B

Chargée en 45 min\*



5 Ah - BL1850B

Chargée en 36 min\*



4 Ah - BL1840B

Chargée en 22 min\*



3 Ah - BL1830

Chargée en 15 min\*



1,5 Ah - BL1815N

\* Avec le chargeur rapide DC18RC ou avec le chargeur rapide double DC18RD.

## SCIER

### Scies sauteuses



DJV180

DJV181

DJV182

DJR186

### Scies récipros



DJR187

DJR183

DSD180

Scies sauteuses pour plâtre

### Scies circulaires



DHS630

DHS680

DSS501

DSS610

DLS600

### Scie à coupe d'onglet

DLS600

## MEULER, POLIR

### Meuleuses



DGA452

DGA506

DGA508

### Meuleuse droite



DGD800

## PONCER, DÉCOUPEUR-PONCEUR MULTIFONCTIONS

### Ponceuse excentrique



DBO180

### Découpeur-ponceur multifonctions



DTM51

## PERFORER, BURINER, CAROTTER, VIBRER

### Perfo-burineurs SDS-Plus



DHR202

DHR171

### Perforateurs SDS-Plus



DHR165

DHR243

DHR241

### Vibreurs à béton



DVR450

DVR350

## GRIGNOTER, CISAILLER, COUPE DES MÉTAUX

### Scies circulaire à métaux



DCS550

DCS551

### Scies à ruban



DPB180

DPB181

### Cisailles métal



DJS161

DJS130

### Grignoteuse



DJN161

### Coupes fer à béton



DSC162

DSC191

DSC250

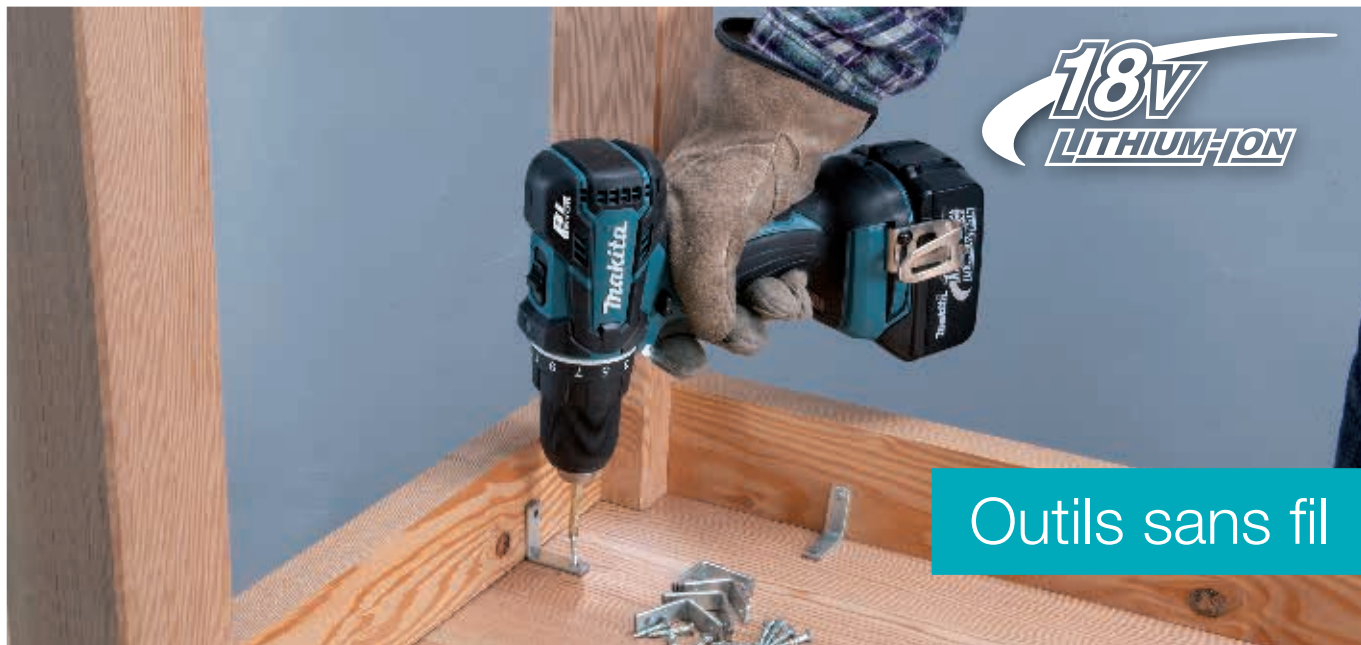

# Outils sans fil

## DDF481RTJ

Perceuse visseuse 18 V Li-Ion 5 Ah Ø 13 mm

Top de gamme suréquipée aux performances inégalées pour un usage EXPERT



Énergie	18 V Li-Ion 5 Ah
Temps de charge en moyenne	45 min.
Nombre de vitesses	2
Vitesse à vide V1/V2	0 à 550 / 0 à 2 100 tr/min
Couple de serrage max. (élast/franc)	60 / 115 Nm
Ø max. dans acier/bois	13 / 76 mm
Vibration 3ax perçage (a <sub>h</sub> )	2,5 m/s <sup>2</sup>
Pression sonore (L <sub>pa</sub> )	73 dB(A)
Dimensions (LxIxh)	205x79x266 mm
Poids net EPTA	2,6 kg

- Moteur sans charbon : Puissant, Performant, Compact et Léger,
- Technologie XPT limitant les infiltrations d'eau et poussières,
- Réglage précis du couple de vissage en 21 positions + position perçage,
- Munie d'une longue poignée pour un travail en toute sécurité,
- Témoin LED de niveau de charge de la batterie.



EAN : 0088381674768

Sans batterie ni chargeur  
DDF481ZJ EAN : 0088381674706

Accessoires de série Coffret 2 MAKPAC, Chargeur rapide DC18RC, 2xBatterie BL1850 (Li-ion 18 V - 5 Ah), Moulage MAKPAC DDF/DHP481, 2xEmbout de vissage double PH2/plat, Crochet ceinture, Protection pour batterie.

Logigramme accessoires p. 105

## DHP481RTJ

Perceuse visseuse à percussion 18 V Li-Ion 5 Ah Ø 13 mm

Mode percussion pour usage EXPERT, conçue pour les utilisations intensives exigeantes



- Moteur sans charbon : Puissant, Performant, Compact et Léger,
- Munie d'une longue poignée pour un travail en toute sécurité.

Énergie	18 V Li-Ion 5 Ah
Temps de charge en moyenne	45 min.
Nombre de vitesses	2
Vitesse à vide V1/V2	0 à 500 / 0 à 2 100 tr/min
Frappe V1/V2	0 à 8 250 / 0 à 31 500 cps/min
Couple de serrage max. (élast/franc)	60 / 115 Nm
Dimensions (LxIxh)	205x79x266 mm
Poids net EPTA	2,7 kg



Accessoires de série Coffret 2 MAKPAC, Chargeur rapide DC18RC, 2xBatterie BL1850 (Li-ion 18 V - 5 Ah), Moulage MAKPAC DDF/DHP481, Butée de profondeur, 2xEmbout de vissage double PH2/plat, Crochet ceinture, Poignée, Protection pour batterie.

Sans batterie ni chargeur  
DHP481Z EAN : 0088381670968

EAN : 0088381674904

Logigramme accessoires p. 105

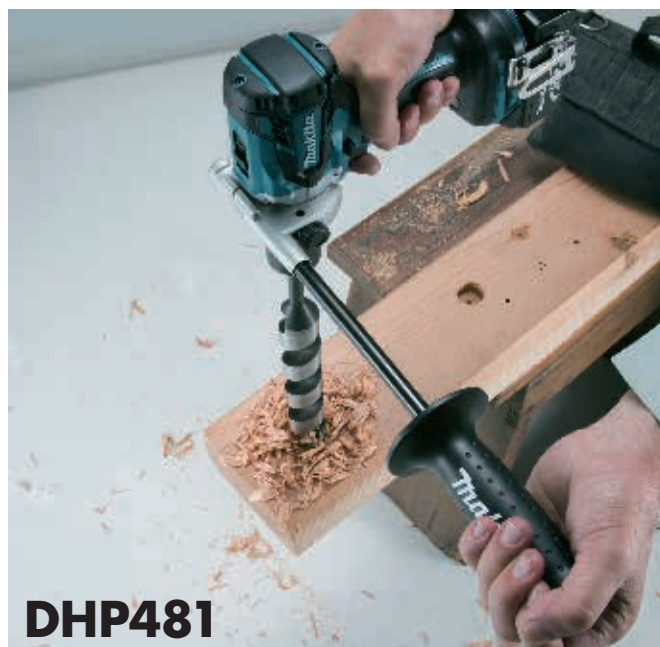



**BL  
MOTOR**

PUISSANTS | COMPACTS | INTELLIGENTS

NOUVEAU

# LE HAUT DE GAMME

des solutions professionnelles



DDF481RTJ

DDF484RTJ

DDF483RFJ

DDF083RFJ

**BL  
MOTOR****Nos moteurs BRUSHLESS sont de véritables  
BIJOUX TECHNOLOGIQUES**

Depuis 2009 et sa première machine à moteur BrushLess, et avec plus de 50 machines équipées de ces moteurs révolutionnaires aujourd'hui, Makita vous offre toujours plus de performance, de compacité et d'autonomie.



Les moteurs BrushLess Makita sont de tailles, de conceptions et de puissances multiples, pour des objectifs multiples : certains offrent la puissance nécessaire à des usages intensifs, d'autres permettent de rendre les outils plus compacts, d'autres s'associent à des systèmes de programmation qui offrent précision et sécurité.



## DDF484RTJ

Perceuse visseuse 18 V Li-Ion 5 Ah Ø 13 mm



## Moteur Brushless puissant et carter aluminium, idéal en usage intensif sur chantier

Énergie	18 V Li-Ion 5 Ah
Temps de charge en moyenne	45 min.
Nombre de vitesses	2
Vitesse à vide V1/V2	0 à 500 / 0 à 2000 tr/min
Couple de serrage max. (élast/franc)	36 / 54 Nm
Ø max. dans acier/bois	13 / 38 mm
Vibration 3ax perçage (a <sub>h</sub> )	<2,5 m/s <sup>2</sup>
Pression sonore (L <sub>pa</sub> )	76 dB(A)
Dimensions (LxIxh)	172x79x261 mm
Poids net EPTA	1,8 kg

- Perceuse Visseuse à moteur Brushless, rapide (2000 tr/min) et compacte (182 mm) pour travaux lourds,
- Moteur BL : Puissant, compacité de la machine accrues, rendement supérieur et maintenance réduite par rapport aux moteurs classiques,
- Robuste grâce à son carter d'engrenage en aluminium et sa pignonerie entièrement métallique,
- Technologie XPT limitant les infiltrations d'eau et poussières,
- Double éclairage LED intégré pour un travail plus aisé dans les endroits sombres.



EAN: 0088381826433

Sans batterie ni chargeur  
DDF484Z EAN: 0088381826310  
Sans batterie ni chargeur  
DDF484ZJ EAN: 0088381826525

Accessoires de série Coffret 2 MAK-PAC, Chargeur rapide DC18RC, 2x Batterie BL1850B (Li-Ion 18 V - 5 Ah), Moulage MAK-PAC DDF/DHP481, Crochet ceinture, Protection pour batterie.

Logigramme accessoires p. 105

## DHP484RTJ

Perceuse visseuse à percussion 18 V Li-Ion 5 Ah Ø 13 mm



## Moteur BL, mode percussion et carter aluminium la rendent parfaite en intensif

- Robuste grâce à son carter d'engrenage en aluminium et sa pignonerie entièrement métallique,
- Moteur BL : Puissant, compacité de la machine accrues, rendement supérieur et maintenance réduite par rapport aux moteurs classiques.

Énergie	18 V Li-Ion 5 Ah
Temps de charge en moyenne	45 min.
Nombre de vitesses	2
Vitesse à vide V1/V2	0 à 500 / 0 à 2000 tr/min
Frappe V1/V2	0 à 7500 / 0 à 30000 cps/min
Couple de serrage max. (élast/franc)	36 / 54 Nm
Dimensions (LxIxh)	182x79x261 mm
Poids net EPTA	1,9 kg



Accessoires de série Coffret 2 MAK-PAC, Chargeur rapide DC18RC, 2x Batterie BL1850B (Li-Ion 18 V - 5 Ah), Moulage MAK-PAC Perceuse Visseuse à batterie, Crochet ceinture, Embout de vissage double PH2/plat.

EAN: 0088381826228

Sans batterie ni chargeur  
DHP484Z EAN: 0088381826105

Logigramme accessoires p. 105

## DDF459RMJ

Perceuse visseuse 18 V Li-Ion 4 Ah Ø 13 mm



## Forte autonomie sur les vis mécaniques

- Livré de série en coffret MAK-PAC, compatible avec les systèmes empilables standards,
- Moteur sans charbon : Rendement supérieur de 40 % par rapport aux machines équipées de moteurs classiques.

Énergie	18 V Li-Ion 4 Ah
Temps de charge en moyenne	36 min.
Nombre de vitesses	2
Vitesse à vide V1/V2	0 à 400 / 0 à 1500 tr/min
Couple de serrage max. (élast/franc)	25 / 45 Nm
Ø max. dans acier/bois	13 / 38 mm
Vibration 3ax perçage (a <sub>h</sub> )	2,5 m/s <sup>2</sup>
Pression sonore (L <sub>pa</sub> )	72 dB(A)
Dimensions (LxIxh)	179x78x256 mm
Poids net	1,7 kg



Accessoires de série Coffret 2 MAK-PAC, Chargeur rapide DC18RC, 2x Batterie BL1840 (Li-Ion 18 V - 4 Ah), Crochet ceinture, Protection pour batterie, Moulage MAK-PAC Perceuse Visseuse à batterie, Embout de vissage double PH2/plat.

EAN: 0088381655019

Sans batterie ni chargeur  
DDF459Z EAN: 0088381654876

Logigramme accessoires p. 105



## DHP459RMJ

Perceuse visseuse à percussion 18 V Li-Ion 4 Ah Ø 13 mm

## Une autonomie de travail inégalée avec le moteur sans charbon

- Batteries 18 V, 4 Ah, Li-Ion chargées en 36 minutes seulement,
- Moteur sans charbon : Rendement supérieur de 40 % par rapport aux machines équipées de moteurs classiques.

Énergie	18 V Li-Ion 4 Ah
Temps de charge en moyenne	36 min.
Nombre de vitesses	2
Vitesse à vide V1/V2	0 à 400 / 0 à 1500 tr/min
Frappe V1/V2	0 à 6000 / 0 à 22500 cps/min
Couple de serrage max. (élast/franc)	25 / 45 Nm
Ø max. dans béton/acier/bois	13 / 13 / 38 mm
Dimensions (LxIxh)	192x78x256 mm
Poids net	1,7 kg



Accessoires de série Coffret 2 MAK-PAC, Chargeur rapide DC18RC, 2x Batterie BL1840 (Li-Ion 18 V - 4 Ah), Protection pour batterie, Moulage MAK-PAC Perceuse Visseuse à batterie, Embout de vissage double PH2/plat.

EAN: 0088381655620

Sans batterie ni chargeur  
DHP459Z EAN: 0088381655507

Logigramme accessoires p. 105

DDF083RFJ

Perceuse visseuse 18 V Li-Ion 3 Ah



Sans mandrin, elle peut travailler dans les endroits les plus exigus.  
Équipée d'un moteur BL

Énergie	18 V Li-Ion 3 Ah
Temps de charge en moyenne	22 min.
Nombre de vitesses	2
Vitesse à vide V1/V2	0 à 500 / 0 à 1 700 tr/min
Couple de serrage max. (élast/franc)	23 / 40 Nm
Ø max. dans acier/bois	13 / 36 mm
Vibration 3ax perçage (a <sub>h</sub> )	<2,5 m/s <sup>2</sup>
Pression sonore (L <sub>pa</sub> )	77 dB(A)
Dimensions (LxIxh)	124x79x247 mm
Poids net EPTA	1,3 kg

- Perceuse Visseuse à moteur Brushless, rapide (1700 tr/min), légère (1,3 kg) et compacte (124 mm) pour travaux courants,
- Changement rapide de l'outil grâce à l'emmanchement 1/4",
- Technologie XPT limitant les infiltrations d'eau et poussières,
- Double éclairage LED intégré pour un travail plus aisé dans les endroits sombres,
- La vitesse variable à la gâchette assure un contrôle parfait de la machine en fonction du travail à effectuer.



EAN: 0088381824934

Sans batterie ni chargeur  
DDF083Z EAN: 0088381824880

Accessoires de série Coffret 2 MAKPAC, Chargeur rapide DC18RC, 2x Batterie BL1830 (Li-Ion 18 V - 3 Ah), Moulage MAK-PAC Visseuse à choc, Crochet ceinture, Embout de vissage double PH2.

Logigramme accessoires p. 105

# SÉRIE COMPACTE

Perceuse visseuse 18 V Li-Ion Ø 13 mm

Idéale pour les zones  
à encombrements réduits



COMPACTE  
DDF483



STANDARD  
DDF482

DDF483RFJ

Perceuse visseuse 18 V Li-Ion 3 Ah Ø 13 mm



La plus compacte des perceuses visseuses 18V.  
Moteur BL idéal pour les vissages en série

Énergie	18 V Li-Ion 3 Ah
Temps de charge en moyenne	22 min.
Nombre de vitesses	2
Vitesse à vide V1/V2	0 à 500 / 0 à 1 700 tr/min
Couple de serrage max. (élast/franc)	23 / 40 Nm
Ø max. dans acier/bois	13 / 36 mm
Dimensions (LxIxh)	162x79x247 mm
Poids net EPTA	1,6 kg

- Moteur sans charbon : Machine légère et compacte avec une vitesse de rotation élevée,
- Technologie XPT limitant les infiltrations d'eau et poussières,
- Double éclairage LED intégré pour un travail plus aisé dans les endroits sombres,
- Crochet ceinture positionnable gauche et droite,
- Poignée à revêtement Soft Grip pour plus de confort.



EAN: 0088381824774

Accessoires de série Coffret 2 MAKPAC, Chargeur rapide DC18RC, 2x Batterie BL1830 (Li-Ion 18 V - 3 Ah).

Logigramme accessoires p. 105

## DDF458RTJ

Perceuse visseuse 18 V Li-Ion 5 Ah Ø 13 mm



## Technologie XPT limitant les infiltrations d'eau et poussières

Énergie	18 V Li-Ion 5 Ah
Temps de charge en moyenne	45 min.
Nombre de vitesses	2
Vitesse à vide V1/V2	0 à 400 / 0 à 2000 tr/min
Couple de serrage max. (élast/franc)	58 / 91 Nm
Ø max. dans acier/bois	13 / 76 mm
Vibration 3ax perçage (a <sub>h</sub> )	2,5 m/s <sup>2</sup>
Pression sonore (Lpa)	70 dB(A)
Dimensions (LxIxh)	225x79x259 mm
Poids net EPTA	2,3 kg

- Livré de série en coffret MAK-PAC, compatible avec les systèmes empilables standards,
- Gâchette à variateur de vitesse pour une amorce facile de la vis,
- Éclairage LED intégré pour un travail plus aisé dans les endroits sombres,
- Protection du moteur contre la poussière,
- Ergonomie Soft Grip pour une meilleure prise en main.

5.0Ah XPT 18V LITHIUM-ION



EAN: 0088381815048

Charbon: 194427-5

Sans batterie ni chargeur

DDF458Z EAN: 0088381653640

**Accessoires de série** Coffret 2 MAK-PAC, Chargeur rapide DC18RC, 2 x Batterie BL1850 (Li-Ion 18 V - 5 Ah), Protection pour batterie, Support 2 embouts BDF/BHP, Poignée latérale, 2 x Embout de vissage double PH2/ plat, Moulage MAK-PAC Perceuse Visseuse à batterie, Crochet ceinture.

Logigramme accessoires p. 105



DHP458

## DHP458RTJ

Perceuse visseuse à percussion 18 V Li-Ion 5 Ah Ø 13 mm



## Équipée pour un usage intensif

- Protection du moteur contre la poussière,
- Puissante et Compacte.

Énergie	18 V Li-Ion 5 Ah
Temps de charge en moyenne	45 min.
Nombre de vitesses	2
Vitesse à vide V1/V2	0 à 400 / 0 à 2000 tr/min
Frappe V1/V2	0 à 6000 / 0 à 30000 cps/min
Couple de serrage max. (élast/franc)	58 / 91 Nm
Dimensions (LxIxh)	225x79x259 mm
Poids net EPTA	2,3 kg

5.0Ah XPT 18V LITHIUM-ION



**Accessoires de série** Coffret 2 MAK-PAC, Chargeur rapide DC18RC, 2 x Batterie BL1850 (Li-Ion 18 V - 5 Ah), Moulage MAK-PAC Perceuse Visseuse à batterie, Protection pour batterie, Poignée latérale, Clip ceinture, Butée de profondeur BDF/BHP.

EAN: 0088381815024

Charbon: 194427-5

Sans batterie ni chargeur

DHP458Z EAN: 0088381653831

Logigramme accessoires p. 105

## DHP451RMJ

Perceuse visseuse à percussion 18 V Li-Ion 4 Ah Ø 13 mm



## Mode percussion pour les perçages difficiles et polyvalente grâce à ses 3 vitesses

Énergie	18 V Li-Ion 4 Ah
Temps de charge en moyenne	36 min.
Nombre de vitesses	3
Vitesse à vide V1/V2	0 à 300 / 0 à 600 tr/min
Vitesse à vide V3	0 à 1700 tr/min
Frappe V1/V2	0 à 4500 / 0 à 9000 cps/min
Frappe V3	0 à 25500 cps/min
Couple de serrage max. (élast/franc)	40 / 80 Nm
Ø max. dans béton/acier/bois	16 / 13 / 65 mm
Vibration perçage percussion (a <sub>h</sub> )	10 m/s <sup>2</sup>
Pression sonore (Lpa)	86 dB(A)
Dimensions (LxIxh)	250x78x257 mm
Poids net	2,5 kg

- Batteries 18 V, 4 Ah, Li-Ion chargées en 36 minutes seulement,
- Perceuse visseuse à percussion, 3 vitesses avec un couple puissant et un carter renforcé en aluminium,
- Réglage précis du couple de vissage en 16 positions + position perçage + position percussion,
- Meilleur contrôle grâce au frein électrique, la machine s'arrête au relâchement de la gâchette,
- Double éclairage LED intégré pour un travail plus aisé dans les endroits sombres.

4.0Ah 18V LITHIUM-ION



EAN: 0088381656849

**Accessoires de série** Coffret 2 MAK-PAC, Chargeur rapide DC18RC, 2 x Batterie BL1840 (Li-Ion 18 V - 4 Ah), Moulage MAK-PAC Perceuse Visseuse à batterie, Butée de profondeur BDF/BHP, Poignée BDF/BHP, Support 2 embouts BDF/BHP, clip de ceinture, Protection pour batterie, 2 x Embout de vissage double PH2/ plat.

Logigramme accessoires p. 105



DDF482RTJ

Perceuse visseuse 18 V Li-Ion 5 Ah Ø 13 mm



Haute vitesse de rotation et grande compacité pour un usage quotidien

Énergie ..... 18 V Li-Ion 5 Ah  
 Temps de charge en moyenne ..... 45 min.  
 Nombre de vitesses ..... 2  
 Vitesse à vide V1/V2 ..... 0 à 550 / 0 à 1850 tr/min  
 Couple de serrage max. (élast/franc) ..... 36 / 62 Nm  
 Ø max. dans acier/bois ..... 13 / 38 mm  
 Vibration 3ax perçage (a<sub>h</sub>) ..... 2,5 m/s<sup>2</sup>  
 Pression sonore (L<sub>pa</sub>) ..... 75 dB(A)  
 Dimensions (LxIxh) ..... 185x79x248 mm  
 Poids net EPTA ..... 1,7 kg

- Perceuse Visseuse rapide et compacte pour travaux courants,
- Technologie XPT limitant les infiltrations d'eau et poussières,
- Protection des batteries contre la surcharge/décharge profonde/surchauffe,
- Pignonerie entièrement métallique,
- Double éclairage LED intégré pour un travail plus aisé dans les endroits sombres.

5.0Ah XPT 18V LITHIUM-ION



EAN: 0088381813648

Sans batterie ni chargeur  
 DDF482Z EAN : 0088381699013  
 Avec 2 batteries 4 Ah  
 DDF482RMJ EAN : 0088381810296

Accessoires de série Coffret 2 MAKPAC, Chargeur rapide DC18RC, 2x Batterie BL1850 (Li-Ion 18 V - 5 Ah), Crochet ceinture.

Logigramme accessoires p. 105



DHP482



DDF482

DHP482RTJ

Perceuse visseuse à percussion 18 V Li-Ion 5 Ah Ø 13 mm



Polyvalente, rapide et compacte pour les travaux courants

- Perceuse visseuse à percussion rapide et compacte pour travaux courants,
- Technologie XPT limitant les infiltrations d'eau et poussières.

Énergie ..... 18 V Li-Ion 5 Ah  
 Temps de charge en moyenne ..... 45 min.  
 Nombre de vitesses ..... 2  
 Vitesse à vide V1/V2 ..... 0 à 550 / 0 à 1850 tr/min  
 Frappe V1/V2 ..... 0 à 8250 / 0 à 27000 cps/min  
 Couple de serrage max. (élast/franc) ... 36 / 62 Nm  
 Dimensions (LxIxh) ..... 198x79x249 mm  
 Poids net EPTA ..... 1,7 kg

5.0Ah XPT 18V LITHIUM-ION



Accessoires de série Coffret 2 MAKPAC, Chargeur rapide DC18RC, 2x Batterie BL1850 (Li-Ion 18 V - 5 Ah), Moulage MAKPAC DDF/DHP481.

Sans batterie ni chargeur  
 DHP482Z EAN : 0088381699051  
 Avec 2 batteries 4 Ah  
 DHP482RMJ EAN : 0088381810340

EAN: 0088381813631 Charbon: 194427-5

Logigramme accessoires p. 105

1  
 Percer / Visser / Fixer  
 Perforer / Brûler / Carotter  
 Découper / Rainurer  
 Grignoter / Cisaller / Coupe des métaux  
 Meuler / Polir / Surfaçer  
 Poncer / Découpeur-Ponceur  
 Scier  
 Rabotier / Défoncer / Affleurer / Lameller  
 Clouer / Agrater (Gaz / Pneu / Haute Pression)  
 Groupes électrogènes / Mesurer / Décapeurs  
 Aspirer

**DDF456RFE**

Perceuse visseuse 18 V Li-Ion 3 Ah Ø 13 mm



**Polyvalente pour un usage quotidien**

- Robuste et dotée d'un bon rapport poids/puissance, pour un usage professionnel,
- Corps de la machine compact, seulement 192 mm de longueur.

Énergie	18 V Li-Ion 3 Ah
Temps de charge en moyenne	22 min.
Nombre de vitesses	2
Vitesse à vide V1/V2	0 à 400 / 0 à 1 500 tr/min
Couple de serrage max. (élast/franc)	36 / 50 Nm
Ø max. dans acier/bois	13 / 38 mm
Vibration 3ax perçage (a <sub>h</sub> )	<2,5 m/s <sup>2</sup>
Dimensions (LxIxh)	192x79x251 mm
Poids net EPTA	1,7 kg



**Accessoires de série** Coffret synthétique, Chargeur rapide DC18RC, 2xBatterie BL1830 (Li-Ion 18 V - 3 Ah), Embout de vissage double PH2/plat, Clip ceinture, Protection pour batterie.

EAN: 0088381655774 Charbon: 194427-5

Logigramme accessoires p. 105

**DHP456RFJ**

Perceuse visseuse à percussion 18 V Li-Ion 3 Ah Ø 13 mm



**Mode percussion et 16 positions de couple**

- Perceuse visseuse à percussion 2 vitesses, puissante, légère et compacte (seulement 206 mm de longueur),
- Moteur quadripôle compact et puissant, à aimants haute densité.

Batterie	18 V Li-Ion 3 Ah
Temps de charge en moyenne	22 min.
Nombre de vitesses	2
Vitesse à vide V1/V2	0 à 400 / 0 à 1 500 tr/min
Frappe V1/V2	0 à 6 000 / 0 à 22 500 cps/min
Couple de serrage max. (élast/franc)	36 / 50 Nm
Ø max. dans béton/acier/bois	13 / 13 / 38 mm
Dimensions (LxIxh)	206x79x251 mm
Poids net	1,8 kg



**Accessoires de série** Coffret 2 MAK-PAC, Chargeur DC18RC, 2xBatterie BL1830 (Li-Ion 18 V - 3 Ah), Moulage MAK-PAC Perceuse Visseuse à batterie, Clip ceinture, Embout de vissage double PH2/plat, Protection pour batterie.

EAN: 0088381656498 Charbon: 194427-5

Logigramme accessoires p. 105

**DDF453SFE**

Perceuse visseuse 18 V Li-Ion 3 Ah Ø 13 mm



**Légère et polyvalente avec son réglage précis du couple en 16 positions.**

- Perceuse visseuse 2 vitesses, compacte et légère,
- Mandrin auto-serrant 13 mm mono bague.

Énergie	18 V Li-Ion 3 Ah
Temps de charge en moyenne	60 min.
Nombre de vitesses	2
Vitesse à vide V1/V2	0 à 400 / 0 à 1 300 tr/min
Couple de serrage max. (élast/franc)	27 / 42 Nm
Ø max. dans acier/bois	13 / 36 mm
Vibration 3ax perçage (a <sub>h</sub> )	2,5 m/s <sup>2</sup>
Dimensions (LxIxh)	214x79x227 mm
Poids net EPTA	1,6 kg



**Accessoires de série** Chargeur DC18SD, 2xBatterie BL1830 (Li-Ion 18 V - 3 Ah), Embout double plat/Ph2, Protection pour batterie, Coffret synthétique.

EAN: 0088381659741

Logigramme accessoires p. 105

**DHP453SFE**

Perceuse visseuse à percussion 18 V Li-Ion 3 Ah Ø 13 mm



**Mode percussion et usage professionnel occasionnel**

- Grande autonomie, livrée avec 2 batteries de 3 Ah,
- Mandrin auto-serrant 13 mm mono bague.

Batterie	18 V Li-Ion 3 Ah
Temps de charge en moyenne	60 min.
Nombre de vitesses	2
Vitesse à vide V1/V2	0 à 400 / 0 à 1 300 tr/min
Frappe V1/V2	0 à 6 000 / 0 à 19 500 cps/min
Couple de serrage max. (élast/franc)	27 / 42 Nm
Ø max. dans béton/acier/bois	13 / 13 / 36 mm
Dimensions (LxIxh)	239x79x244 mm
Poids net	1,7 kg



**Accessoires de série** Coffret synthétique, Chargeur DC18SD, 2xBatterie BL1830 (Li-Ion 18 V - 3 Ah), Embout double plat/Ph2, Protection pour batterie.

EAN: 0088381661485

Avec 2 batteries 1,5 Ah, chargeur rapide et coffret MAK-PAC DHP453RYJ EAN: 0088381661478

Logigramme accessoires p. 105



**DHP453**



# Mode "A"

## Fonction Vitesse AUTOMATIQUE

Mode spécialement conçue pour le vissage bois. Évite les vis qui glissent, augmente la précision.

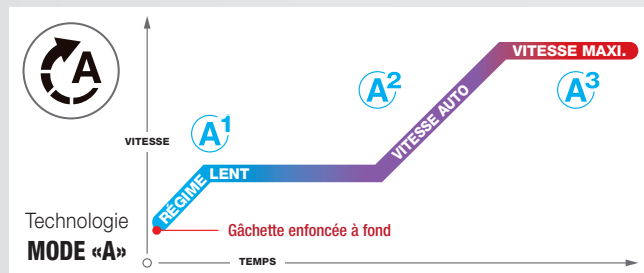

**A<sup>1</sup>** En début de vissage la vitesse est basse, l'effet de choc est réduit pour améliorer la précision,

**A<sup>2</sup>** En milieu de vissage, la vitesse augmente rapidement automatiquement,

**A<sup>3</sup>** En fin de vissage, la vitesse et la force sont à leurs maximum pour une parfaite efficacité.

# Mode "T"

## Fonction Vis AUTOFOREUSE

Mode spécialement conçu pour la fixation de bardages aluminium par vis auto-foreuses.

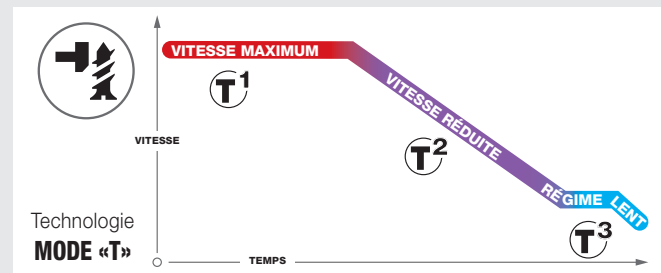

**T<sup>1</sup>** En début de vissage, la vitesse est maximum, pour augmenter la capacité de pénétration de la vis autoforeuse,

**T<sup>2</sup>** En milieu de vissage, la vitesse est réduite à une allure moyenne pour bien marquer le pas de vis,

**T<sup>3</sup>** En fin de vissage, la vitesse de rotation ralentit à une allure très basse pour parfaitement bloquer la vis sans endommager le bardage ou la vis pour une finition parfaite.

### DTD170RTJ

Visseuse à chocs 18 V Li-Ion 5 Ah 175 Nm



#### Championne de l'adaptation et de la précision grâce à ses 4 vitesses et ses deux modes assistés

Énergie	18 V Li-Ion 5 Ah
Temps de charge en moyenne	45 min.
Vitesse à vide max.	0 à 3600 tr/min
Cadence de chocs	0 à 3800 cps/min
Couple de serrage max. (franc)	175 Nm
Capacité : boulon standard	M5 à M16
Capacité : boulon HR	M5 à M14
Capacité : vis à bois	22 à 125 mm
Capacité : vis à machine	M4 à M8
Dimensions (LxIxh)	117x79x236 mm
Poids net EPTA	1,5 kg

- 6 modes de vissage : 4 vitesses + 1 pour les vis auto-foreuses (mode «T») + 1 pour éviter les dérapages et les foirages de filetage,
- Moteur BL : Puissant, compacité de la machine accrues, rendement supérieur et maintenance réduite par rapport aux moteurs classiques,
- Technologie XPT limitant les infiltrations d'eau et poussières,
- Double éclairage LED intégré pour un travail plus aisé dans les endroits sombres,
- Vitesse variable à la gâchette.



EAN : 0088381827430

Sans batterie ni chargeur  
DTD170Z EAN : 0088381827317

Accessoires de série Coffret 2 MAKPAC, Chargeur rapide DC18RC, 2x Batterie BL1850B (Li-Ion 18 V - 5 Ah), Crochet ceinture, Moulage MAK-PAC Visseuse à choc.

Logigramme accessoires p. 105

### DTD154RTJ

Visseuse à chocs 18 V Li-Ion 5 Ah 175 Nm



#### Visseuse à chocs offrant une vitesse et un couple élevés

Énergie	18 V Li-Ion 5 Ah
Temps de charge en moyenne	45 min.
Vitesse à vide max.	3600 tr/min
Cadence de chocs	3800 cps/min
Couple de serrage max. (franc)	175 Nm
Dimensions (LxIxh)	117x79x236 mm
Poids net EPTA	1,5 kg

- 4 modes de vissage dont 1 spécialement pour les vis auto-foreuses (mode «T»),
- Moteur BL : Puissant, compacité de la machine accrues, rendement supérieur et maintenance réduite par rapport aux moteurs classiques,
- Technologie XPT limitant les infiltrations d'eau et poussières,
- Double éclairage LED intégré pour un travail plus aisé dans les endroits sombres,
- Construction robuste avec un carter en aluminium.



EAN : 0088381824200

Sans batterie ni chargeur  
DTD154Z EAN : 0088381824125

Sans batterie ni chargeur  
DTD154ZJ EAN : 0088381824248

Accessoires de série Coffret 2 MAKPAC, Chargeur rapide DC18RC, 2x Batterie BL1850B (Li-Ion 18 V - 5 Ah), Moulage MAK-PAC Visseuse à choc, Crochet ceinture.

Logigramme accessoires p. 105

1  
Perçoir / Visser / Fixer  
Perforer / Buriner / Carotter  
Découper / Rainurer  
Grignoter / Cisaller / Coupe des métaux  
Meuler / Polir / Surfacer  
Poncer / Découpeur-Ponceur  
Scier  
Raboter / Défoncer / Affleurer / Lameller  
Cloueur / Agrater (Gaz / Pneau / Haute Pression)  
Groupes électrogènes / Mesurer / Décapeurs  
Aspirer



## DTD153RFJ

Visseuse à chocs 18 V Li-Ion 3 Ah 170 Nm



**Ultra compacte et dotée d'une vitesse élevée,  
son moteur sans charbon offre 170 Nm max**

Énergie	18 V Li-Ion 3 Ah
Temps de charge en moyenne	22 min.
Vitesse à vide max.	3 400 tr/min
Cadence de chocs	0 à 3 600 cps/min
Couple de serrage max. (franc)	170 Nm
Capacité : boulon standard	M5 à M16
Capacité : boulon HR	M5 à M14
Capacité : vis à bois	22 - 125 mm
Capacité : vis à machine	M4 à M8
Taux de vibration triaxial (a <sub>h</sub> )	13 m/s <sup>2</sup>
Pression sonore (L <sub>pa</sub> )	96 dB(A)
Puissance sonore (L <sub>wa</sub> )	107 dB(A)
Dimensions (LxIxh)	126x79x236 mm
Poids net EPTA	1,5 kg

- Moteur BL : Puissant, compacité de la machine accrues, rendement supérieur et maintenance réduite par rapport aux moteurs classiques,
- Technologie XPT limitant les infiltrations d'eau et poussières,
- Double éclairage LED intégré pour un travail plus aisé dans les endroits sombres,
- Construction robuste avec un carter en aluminium,
- Vitesse variable à la gâchette.



EAN: 0088381823920

**Accessoires de série** Coffret 2 MAK-PAC, Chargeur rapide DC18RC, 2x Batterie BL1830 (Li-Ion 18 V - 3 Ah), Moulage MAK-PAC Visseuse à choc, Crochet ceinture.

Logigramme accessoires p. 105

## DTD152RTJ

Visseuse à chocs 18 V Li-Ion 5 Ah 165 Nm



**Compacte et puissante pour tous les travaux de vissage courants**

Énergie	18 V Li-Ion 5 Ah
Temps de charge en moyenne	45 min.
Vitesse à vide max.	2 900 tr/min
Cadence de chocs	3 500 cps/min
Couple de serrage max. (franc)	165 Nm
Capacité : boulon standard	M5 à M16
Capacité : boulon HR	M5 à M12
Capacité : vis à bois	22 à 125 mm
Capacité : vis à machine	M4 à M8
Taux de vibration triaxial (a <sub>h</sub> )	10,5 m/s <sup>2</sup>
Pression sonore (L <sub>pa</sub> )	93 dB(A)
Puissance sonore (L <sub>wa</sub> )	104 dB(A)
Dimensions (LxIxh)	138x79x238 mm
Poids net EPTA	1,5 kg

- Visseuse à chocs rapide et puissante pour travaux courants de vissage,
- Technologie XPT limitant les infiltrations d'eau et poussières,
- Inverseur de sens de rotation,
- La vitesse variable à la gâchette assure un contrôle parfait de la machine en fonction du travail à effectuer,
- Double éclairage LED intégré pour un travail plus aisé dans les endroits sombres.



EAN: 0088381813679

Charbon: 196854-2

Avec 2 batteries 4 Ah  
DTD152RMJ EAN: 0088381810241  
Sans batterie ni chargeur  
DTD152Z EAN: 0088381699099  
Sans batterie ni chargeur  
DTD152ZJ EAN: 0088381802925

**Accessoires de série** Coffret 2 MAK-PAC, Chargeur rapide DC18RC, 2x Batterie BL1850 (Li-Ion 18 V - 5 Ah), Moulage MAK-PAC Visseuse à choc.

Logigramme accessoires p. 105

## DTD146Z

Visseuse à chocs 18 V Li-Ion Hexagonal 1/4" 160 Nm (Machine seule)



**Technologie XPT limitant  
les infiltrations d'eau et de  
poussières**

- Machine légère et ultra compacte avec un couple puissant de 160 Nm,
- Corps de la machine compact, Sseulement 138 mm de longueur.

Batterie	18 V Li-Ion
Vitesse à vide max.	2 300 tr/min
Cadence de chocs	0 à 3 200 cps/min
Couple de serrage max. (franc)	160 Nm
Capacité : boulon standard	5 à 14 mm
Capacité : boulon HR	5 à 12 mm
Capacité : vis à bois	22 à 125 mm
Capacité : vis à machine	4 à 8 mm
Dimensions (LxIxh)	138x79x238 mm
Poids net	1,5 kg



Accessoires de série Crochet ceinture.

EAN: 0088381656870

Logigramme accessoires p. 105



DTD153

# DTD155 **NOUVEAU**

Visseuse à choc 18 V

Compacte, bien équipée,  
idéale pour le bois



## 140 Nm



Corps ultra étroit



2 vitesses + Mode "A"

Carter aluminium

L.E.D.



### Mode A

## Fonction vitesse automatique

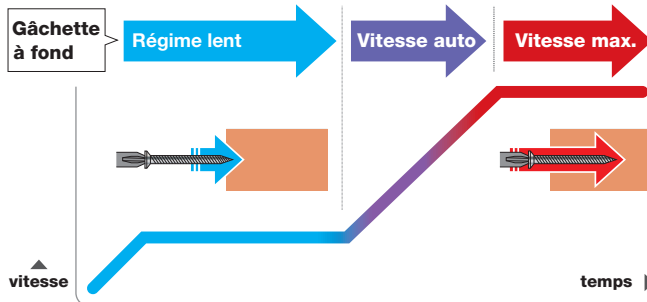

Conçu pour le vissage dans le bois.  
Évite les vis qui glissent, augmente la précision.

### DTD155RFJ

Visseuse à chocs 18 V Li-Ion 3 Ah 140 Nm

**NOUVEAU**



Idéal pour les vis à bois les plus courantes et un tout petit encombrement

Énergie	18 V Li-Ion 3 Ah
Temps de charge en moyenne	22 min.
Vitesse à vide max.	3 000 tr/min
Cadence de chocs	3 900 cps/min
Couple de serrage max. (franc)	140 Nm
Capacité : boulon standard	M5 à M14
Capacité : boulon HR	M5 à M12
Capacité : vis à bois	22 à 90 mm
Capacité : vis à machine	M4 à M8
Taux de vibration triaxial (a <sub>h</sub> )	14 m/s <sup>2</sup>
Pression sonore (L <sub>pa</sub> )	94 dB(A)
Puissance sonore (L <sub>wa</sub> )	105 dB(A)
Dimensions (L x l x h)	135 x 79 x 232 mm
Poids net EPTA	1,5 kg

- Fonction vitesse automatique pour le vissage dans le bois : évite les vis qui glissent, augmente la précision,
- 2 niveaux de puissance de chocs à réglage électronique,
- Moteur sans charbon : puissance et compacité de la machine accrues par rapport aux machines équipées de moteurs classiques,
- Technologie XPT limitant les infiltrations d'eau et poussières,
- Double éclairage LED intégré pour un travail plus aisé dans les endroits sombres.



EAN: 0088381840767

Accessoires de série Coffret 2 MAK-PAC, Chargeur rapide DC18RC, 2x Batterie BL1830 (Li-Ion 18 V - 3 Ah), Moulage MAK-PAC Visseuse à choc.

Logigramme accessoires p. 105

1  
Perçoir / Visser / Fixer  
Perforer / Buriner / Carotter  
Découper / Rainurer  
Grignoter / Cisaller / Coupe des métaux  
Meuler / Polir / Surfaçer  
Poncer / Ponceur  
Scier  
Rabotier / Défoncer / Affleurer / Lameller  
Cloueur / Agrater (Gaz / Pneu / Haute Pression)  
Groupes électrogènes / Mesurer / Décapeurs  
Aspirer



## DTS141Z

Visseuse oléopneumatique 18 V Li-Ion 40 Nm (Machine seule)



## La force d'une visseuse à chocs, le confort et le silence en plus

Énergie	18 V Li-Ion
Couple de serrage max. (franc)	40 Nm
Fréquence d'impacts	0 à 2700 cps/min
Pression sonore (Lpa)	77 dB(A)
Capacité maximale: vis à bois	22 à 125 mm
Capacité: vis autoforeuse	M4 à M8
Capacité: boulon standard	M5 à M8
Capacité: boulon HR	M5 à M6
Emmanchement d'embouts hex.	1/4"
Vitesse à vide	0 à 3200 tr/min
Taux de vibration triaxial (a <sub>h</sub> )	7 m/s <sup>2</sup>
Dimensions (LxIxh)	136x79x240 mm
Poids net	1,5 kg

- Moteur sans charbon : Puissant, Performant, Compact et Léger,
- Le choc mécanique est remplacé par un système oléopneumatique,
- Pas d'échauffement, machine continuellement refroidie grâce à une circulation d'air optimisée,
- Machine silencieuse et confortable : pour un serrage ultra précis ou une utilisation en milieu sensible au bruit,
- Pas de perte de serrage, le couple appliqué à la vis est le couple réel de serrage de la machine.



EAN: 0088381684484

Logigramme accessoires p. 105

## DTS141Z

Visseuse oléopneumatique 18 V Li-Ion 40 Nm



**77 dB**  
Faible émission sonore

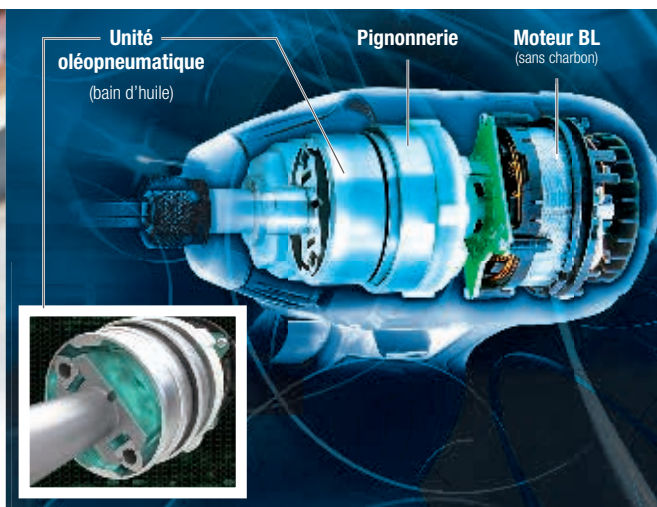

## DTP141RMJ

Perceuse visseuse 4 fonctions 18 V Li-Ion 4 Ah



## Sélecteur simple et durable sur 18 positions

Énergie	18 V Li-Ion 4 Ah
Temps de charge en moyenne	36 min.
Nombre de vitesses	2
Couple de serrage max. (élast/franc)	13 / 22 Nm
Capacité: boulon standard	M5 - M14
Capacité: boulon HR	M5 - M12
Capacité: vis à métaux	M4 - M8
Capacité: vis à bois	22 - 125 mm
Ø max. dans béton/acier/bois	8 / 10 / 21 mm
Vitesse à vide V1/V2	1400 / 2200 tr/min
Vitesse à vide V3	2800 tr/min
Frappe V1/V2	0 - 8400 / 0 - 32400 cps/min
Cadence de chocs V3	0 - 3200 cps/min
Dimensions (LxIxh)	171 x 79 x 250 mm
Poids net	1,8 kg

- 4 fonctions dans une seule machine : perceuse, visseuse, visseuse à chocs et perceuse à percussion,
- Mode vissage adapté aux vis autoforeuses,
- Moteur sans charbon : usure plus lente, consommation réduite, autonomie et puissance de la machine accrues,
- Changement rapide de l'outil grâce à l'emmanchement 1/4",
- Bague phosphorescente pour plus de visibilité.



EAN: 0088381673556

Sans batterie ni chargeur  
DTP141Z EAN: 0088381673389

Accessoires de série Coffret 2 MAK-PAC, Chargeur rapide DC18RC, Batterie BL1840 (Li-ion 18 V - 4 Ah), Moulage MAK-PAC Visseuse à choc, Protection pour batterie, Crochet ceinture.

Logigramme accessoires p. 105

DDA350RMJ

Perceuse visseuse d'angle 18 V Li-Ion 4 Ah Ø 10 mm à clé



Encombrement minimum grâce au mandrin à clé

Énergie	18 V Li-Ion 4 Ah
Temps de charge en moyenne	36 min.
Hauteur d'encombrement (a)	66 mm
Approche d'angle (b)	23,5 mm
Capacité maximale du mandrin	10 mm
Ø max. dans acier/bois	10 / 25 mm
Vitesse à vide max.	0 à 1 800 tr/min
Vibration 3ax perçage (a <sub>h</sub> )	2,5 m/s <sup>2</sup>
Pression sonore (Lpa)	73 dB(A)
Dimensions (LxIxh)	314x79x115 mm
Poids net	1,8 kg

- Batteries 18 V, 4 Ah, Li-Ion chargées en 36 minutes seulement,
- Perceuse angulaire compacte avec une hauteur de tête de 66 mm,
- Machine ultra légère et puissante grâce à la technologie LXT et au moteur quadripôle à aimants haute densité,
- Vitesse de rotation élevée pour un perçage facilité dans l'acier comme dans le bois,
- Meilleur contrôle grâce au frein électrique, la machine s'arrête au relâchement de la gâchette.

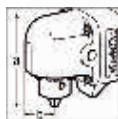

EAN: 0088381674584

Charbon: 194427-5

Sans batterie ni chargeur  
DDA350Z EAN: 0088381667845

Accessoires de série Coffret 2 MAK-PAC, Chargeur rapide DC18RC, 2x Batterie BL1840 (Li-Ion 18 V - 4 Ah), Protection pour batterie, Clé à mandrin S10, Poignée latérale pour meuleuse.

Logigramme accessoires p. 105

DDA351RMJ

Perceuse visseuse d'angle 18 V Li-Ion 4 Ah Ø 10 mm Auto-serrant



Simplicité d'utilisation apportée par le mandrin auto-serrant

- Batteries 18 V, 4 Ah, Li-Ion chargées en 36 minutes seulement,
- Perceuse angulaire compacte avec une hauteur de tête de 88 mm.

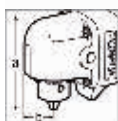

Accessoires de série Coffret 2 MAK-PAC, Chargeur rapide DC18RC, 2x Batterie BL1840 (Li-Ion 18 V - 4 Ah), Poignée latérale pour meuleuse, Socle Perceuse visseuse d'angle, Protection pour batterie.

EAN: 0088381674591

Charbon: 194427-5

Sans batterie ni chargeur  
DDA351Z EAN: 0088381668057

Logigramme accessoires p. 105



DDA350

DTL061RMJ

Visseuse d'angle à chocs 18 V Li-Ion 4 Ah 1/4" 60 Nm



Renvoi d'angle puissant et précis

Énergie	18 V Li-Ion 4 Ah
Temps de charge en moyenne	36 min.
Hauteur d'encombrement (a)	53 mm
Approche d'angle (b)	18 mm
Couple de serrage max. (franc)	60 Nm
Cadence de chocs	0 à 3 000 cps/min
Capacité maximale: vis à bois	22 à 75 mm
Capacité: boulon standard	4 à 12 mm
Capacité: boulon HR	M4 à M8
Capacité: vis autoforeuse	M4 à M8
Emmanchement d'embouts hex.	(Clip) 1/4 "
Taux de vibration triaxial (a <sub>h</sub> )	17,5 m/s <sup>2</sup>
Pression sonore (Lpa)	91 dB(A)
Puissance sonore (Lwa)	102 dB(A)
Dimensions (LxIxh)	387x78x116 mm
Poids net	1,5 kg

- Machine ultra légère et puissante grâce à la technologie LXT,
- Le mécanisme à chocs assure une grande précision et un couple puissant sans effort,
- Meilleur contrôle grâce au frein électrique, la machine s'arrête au relâchement de la gâchette,
- Éclairage LED intégré, avec interrupteur indépendant pour un travail plus aisé dans les endroits sombres,
- La gâchette à levier surdimensionné et la vitesse variable assurent un contrôle parfait de la vitesse de vissage.

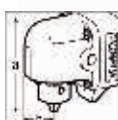

EAN: 0088381674621

Sans batterie ni chargeur  
DTL061Z EAN: 0088381664240

Accessoires de série Coffret 2 MAK-PAC, Chargeur rapide DC18RC, 2x Batterie BL1840 (Li-Ion 18 V - 4 Ah), Clip ceinture.

Logigramme accessoires p. 105



## DTW1001RTJ

Boulonneuse à chocs 18 V Li-Ion 5 Ah 1050 Nm



Grâce à son moteur BrushLess Haute-Performance, elle offre légèreté et compacité pour 1050 Nm !

Énergie	18 V Li-Ion 5 Ah
Temps de charge en moyenne	45 min.
Emmanchement carré	3/4 "
Couple de serrage max. (franc)	1 050 Nm
Capacité : boulon standard	M12 à M30
Capacité : boulon HR	M10 à M24
Vitesse à vide max.	1 800 tr/min
Cadence de chocs	0 à 2 200 cps/min
Taux de vibration triaxial (a <sub>h</sub> )	15,5 m/s <sup>2</sup>
Pression sonore (L <sub>pa</sub> )	98 dB(A)
Puissance sonore (L <sub>wa</sub> )	109 dB(A)
Dimensions (L x l x h)	229 x 91 x 289 mm
Poids net EPTA	3,7 kg

- Moteur sans charbon : Machine légère et compacte,
- Moteur sans charbon : puissance et compacité de la machine accrues par rapport aux machines équipées de moteurs classiques,
- Plus de contrôle grâce au frein électrique arrêtant la machine dès qu'on lâche la gâchette,
- 3 niveaux de puissance de chocs à réglage électronique,
- La vitesse variable à la gâchette assure un contrôle parfait de la machine en fonction du travail à effectuer.



EAN : 0088381803380

Sans batterie ni chargeur  
DTW1001ZJ EAN : 0088381803229

Accessoires de série Coffret 3 MAK-PAC, Chargeur rapide DC18RC, 2x Batterie BL1850B (Li-Ion 18 V - 5 Ah), Moulage MAK-PAC boulonneuse à chocs.

Logigramme accessoires p. 105

## DTW1002RTJ

Boulonneuse à chocs 18 V Li-Ion 5 Ah 1000 Nm



Autonome grâce à sa batterie 5 Ah, compacte pour son couple de serrage de 1000 Nm

Énergie	18 V Li-Ion 5 Ah
Temps de charge en moyenne	45 min.
Emmanchement carré	1/2 "
Couple de serrage max. (franc)	1 000 Nm
Capacité : boulon standard	M12 à M30
Capacité : boulon HR	M10 à M24
Vitesse à vide max.	1 800 tr/min
Cadence de chocs	0 à 2 200 cps/min
Taux de vibration triaxial (a <sub>h</sub> )	18 m/s <sup>2</sup>
Pression sonore (L <sub>pa</sub> )	97 dB(A)
Puissance sonore (L <sub>wa</sub> )	108 dB(A)
Dimensions (L x l x h)	229 x 91 x 289 mm
Poids net EPTA	3,6 kg

- Moteur sans charbon : Machine légère et compacte,
- Moteur sans charbon : puissance et compacité de la machine accrues par rapport aux machines équipées de moteurs classiques,
- Plus de contrôle grâce au frein électrique arrêtant la machine dès qu'on lâche la gâchette,
- 3 niveaux de puissance de chocs à réglage électronique,
- La vitesse variable à la gâchette assure un contrôle parfait de la machine en fonction du travail à effectuer.



EAN : 0088381803502

Sans batterie ni chargeur  
DTW1002ZJ EAN : 0088381803403

Accessoires de série Coffret 3 MAK-PAC, Chargeur rapide DC18RC, 2x Batterie BL1850B (Li-Ion 18 V - 5 Ah), Moulage MAK-PAC boulonneuse à chocs.

Logigramme accessoires p. 105

## DTW800Z

Boulonneuse à chocs 18 V Li-Ion 800 Nm (Machine seule)

## Fin de Série



800 Nm max. Idéale en construction bois pour percer sans retour de force

- Emmanchement 7/16" à changement rapide,
- Peut être utiliser pour le perçage du bois.

Énergie	18 V Li-Ion
Emmanchement carré	7/16 "
Couple de serrage max. (franc)	800 Nm
Capacité : boulon standard	M12 à M24
Capacité : boulon HR	M10 à M22
Vitesse à vide max.	1 800 tr/min
Cadence de chocs	0 à 2 200 cps/min
Taux de vibration triaxial (a <sub>h</sub> )	24 m/s <sup>2</sup>
Dimensions (L x l x h)	229 x 91 x 286 mm
Poids net EPTA	3,6 kg



Accessoires de série Anneau de suspension.

EAN : 0088381803519

Logigramme accessoires p. 105

## DTW451Z

Boulonneuse à chocs 18 V Li-Ion 440 Nm (Machine seule)



Idéale en construction bois, le système à chocs évite le retour de force dans le poignet

- Emmanchement 7/16" à changement rapide,
- Machine très puissante et maniable, offrant un couple de serrage élevé (440 Nm).

Énergie	18 V Li-Ion
Emmanchement carré	7/16 "
Couple de serrage max. (franc)	440 Nm
Capacité : boulon standard	M12-M22
Capacité : boulon HR	M12-M16
Vitesse à vide max.	1 900 tr/min
Cadence de chocs	2 200 cps/min
Dimensions (L x l x h)	273 x 82 x 290 mm
Poids net EPTA	3,5 kg



Accessoires de série Anneau de suspension.

EAN : 0088381674997

Charbon : 194435-6

Logigramme accessoires p. 105

DTW285RTJ

Boulonneuse à chocs 18 V Li-Ion 5 Ah 280 Nm



Nouveau mode auto-stop pour mieux maîtriser le déboulonnage

Énergie	18 V Li-Ion 5 Ah
Temps de charge en moyenne	45 min.
Emmanchement carré	1/2 "
Couple de serrage max. (franc)	280 Nm
Capacité: boulon standard	M10 à M20
Capacité: boulon HR	M10 à M16
Vitesse à vide max.	2 800 tr/min
Cadence de chocs	3 500 cps/min
Taux de vibration triaxial (a <sub>h</sub> )	11,5 m/s <sup>2</sup>
Pression sonore (L <sub>pa</sub> )	96 dB(A)
Puissance sonore (L <sub>wa</sub> )	107 dB(A)
Dimensions (LxIxh)	147 x 79 x 249 mm
Poids net EPTA	1,7 kg

- Puissante avec un couple maximum de 280 Nm pour le serrage de boulons M20,
- Mode "arrêt automatique" : l'outil s'arrête dès que le boulon ou l'écrou sont assez desserrés,
- Technologie XPT limitant les infiltrations d'eau et poussières,
- Moteur sans charbon : Puissant, Performant, Compact et Léger,
- 3 niveaux de puissance de chocs à réglage électronique.



Sans batterie ni chargeur  
DTW285Z EAN: 0088381831765  
Sans batterie ni chargeur  
DTW285ZJ EAN: 0088381831871

Accessoires de série Coffret 2 MAK-PAC, Chargeur rapide DC18RC, 2x Batterie BL1850B (Li-Ion 18 V - 5 Ah), Moulage MAK-PAC Visseuse à choc.

Logigramme accessoires p. 105

DTW285Z



Mode dévissage avec arrêt automatique en 0,2 secondes

DTW251RMJ

Boulonneuse à chocs 18 V Li-Ion 4 Ah 230 Nm



Légère et puissante. Appréciee par l'industrie, le bâtiment et même le sport automobile

- Livré de série en coffret MAK-PAC, compatible avec les systèmes empilables standards,
- Boulonneuse légère, puissante, compacte et ultra-maniable.



Accessoires de série Coffret 2 MAK-PAC, Chargeur rapide DC18RC, 2x Batterie BL1840 (Li-Ion 18 V - 4 Ah), Clip ceinture, Moulage MAK-PAC Visseuse à choc.

Sans batterie ni chargeur  
DTW251Z EAN: 0088381672344

EAN: 0088381672467

Logigramme accessoires p. 105

DTW190RFE

Boulonneuse à chocs 18 V Li-Ion 3 Ah 190 Nm



Excellent rapport poids puissance.

- Compacte et légère,
- Inverseur de sens de rotation.

Énergie	18 V Li-Ion 3 Ah
Temps de charge en moyenne	22 min.
Emmanchement carré	1/2 "
Couple de serrage max. (franc)	190 Nm
Capacité: boulon standard	M8 à M16
Capacité: boulon HR	M8 à M12
Vitesse à vide max.	2 300 tr/min
Cadence de chocs	3 000 cps/min
Dimensions (LxIxh)	176 x 79 x 219 mm
Poids net EPTA	1,4 kg



Accessoires de série Coffret synthétique, Chargeur rapide DC18RC, 2x Batterie BL1830 (Li-Ion 18 V - 3 Ah).

Sans batterie ni chargeur  
DTW190Z EAN: 0088381811996

Logigramme accessoires p. 105

DTW450RMJ

Boulonneuse à chocs 18 V Li-Ion 4 Ah 440 Nm



Très puissante pour un serrage jusqu'à 440 Nm

- Livré de série en coffret MAK-PAC, compatible avec les systèmes empilables standards,
- Machine très puissante et maniable, offrant un couple de serrage élevé (440 Nm).



Accessoires de série Coffret 3 MAK-PAC, Chargeur rapide DC18RC, 2x Batterie BL1840 (Li-Ion 18 V - 4 Ah), Moulage MAK-PAC boulonneuse à chocs, Protection pour batterie, Crochet.

Sans batterie ni chargeur  
DTW450Z EAN: 0088381673310

EAN: 0088381679817 Charbon: 194435-6

Logigramme accessoires p. 105

1  
Perçoir / Visser / Fixer  
Perforer / Buriner / Carotter  
Découper / Rainurer  
Grignoter / Cisaller / Coupe des métaux  
Meuler / Polir / Surfaçer  
Poncer / Découpeur-Ponceur  
Scier  
Raboter / Défoncer / Affleurer / Lameller  
Clouer / Agrater (Gaz / Pneum. / Haute Pression)  
Groupes électrogènes / Mesurer / Décapeurs  
Aspirer



**DFS251RTJ**

Visseuses bardage 18 V Li-Ion 5 Ah



**Conçue pour le vissage de bardages métalliques. Offre haute vitesse et mode "Pousse et Visse"**

Énergie	18 V Li-Ion 5 Ah
Temps de charge en moyenne	45 min.
Vitesse à vide max.	2500 tr/min
Capacité : vis autoforeuse	6
Capacité : vis plaque de plâtre	5 mm
Emmanchement d'embouts hex.	1/4 "
Taux de vibration triaxial (a <sub>h</sub> )	<2,5 m/s <sup>2</sup>
Pression sonore (L <sub>pa</sub> )	72 dB(A)
Poids net EPTA	1,8 kg

- Idéale pour la pose de bardage acier grâce à son positionneur,
- Technologie "pousse et visse" : Moins de consommation d'énergie, réduction du bruit et des TMS,
- Embrayage silencieux,
- Couple élevé,
- Moteur sans charbon.



EAN: 0088381833103

Sans batterie ni chargeur  
DFS251Z EAN: 0088381833110

Accessoires de série Douille, Coffret 2 MAK-PAC, Chargeur rapide DC18RC, 2x Batterie BL1850B (Li-Ion 18 V - 5 Ah), Moulage MAK-PAC Visseuse plaque de plâtre, Crochet ceinture.

Logigramme accessoires p. 105

**DFS250RTJ**

Visseuse plaque de plâtre 18 V Li-Ion 5 Ah



**Pour la pose de plaque de plâtre sur structure bois. Système pousse et visse ultra confortable**

- Idéale pour la pose de plancher ou de plaques de plâtre sur montant bois,
- Technologie "pousse et visse" : Moins de consommation d'énergie, réduction du bruit et des TMS.

Énergie	18 V Li-Ion 5 Ah
Temps de charge en moyenne	45 min.
Vitesse à vide max.	2500 tr/min
Capacité : vis autoforeuse	6
Capacité : vis plaque de plâtre	5 mm
Emmanchement d'embouts hex.	1/4 "
Taux de vibration triaxial (a <sub>h</sub> )	<2,5 m/s <sup>2</sup>
Pression sonore (L <sub>pa</sub> )	72 dB(A)
Poids net EPTA	1,8 kg



Accessoires de série Embout de vissage, Coffret 2 MAK-PAC, Chargeur rapide DC18RC, 2x Batterie BL1850B (Li-Ion 18 V - 5 Ah), Moulage MAK-PAC Visseuse plaque de plâtre, Crochet ceinture.

Sans batterie ni chargeur  
DFS250Z EAN: 0088381832960

EAN: 0088381832953

Logigramme accessoires p. 105

**DFS451RFJ**

Visseuse plaque de plâtre 18 V Li-Ion 3 Ah



**Légère pour des vis jusqu'à 4 mm**

- Machine légère et compacte,
- Prise en main et équilibre étudiés pour un maximum d'efficacité et de confort.

Batterie	18 V Li-Ion 3 Ah
Temps de charge en moyenne	22 min.
Vitesse à vide max.	0 à 4000 tr/min
Capacité : vis autoforeuse	4 mm
Capacité : vis plaque de plâtre	4 mm
Emmanchement d'embouts hex.	1/4 "
Taux de vibration triaxial (a <sub>h</sub> )	2,5 m/s <sup>2</sup>
Pression sonore (L <sub>pa</sub> )	71 dB(A)
Dimensions (L x l x h)	281 x 80 x 241 mm
Poids net	1,5 kg



Accessoires de série Coffret 2 MAK-PAC, Chargeur DC18RC, 2x Batterie BL1830 (Li-Ion 18 V - 3 Ah), Porte embout Magnétique, Moulage MAK-PAC Visseuse plaque de plâtre, 2x Embout PH2 - 25 mm, Protection pour batterie, Crochet ceinture.

Sans batterie ni chargeur  
DFS451Z EAN: 0088381660129

EAN: 0088381660167

Charbon: 194427-5

Logigramme accessoires p. 105

**DFS452RTJ**

Visseuse plaque de plâtre 18 V Li-Ion 5 Ah



**Usages intensifs et confort grâce au moteur BL sans charbon et au mode "Pousse et Visse"**

Énergie	18 V Li-Ion 5 Ah
Temps de charge en moyenne	45 min.
Vitesse à vide max.	4000 tr/min
Capacité : vis autoforeuse	6
Capacité : vis plaque de plâtre	5 mm
Emmanchement d'embouts hex.	1/4 "
Taux de vibration triaxial (a <sub>h</sub> )	< 2,5 m/s <sup>2</sup>
Pression sonore (L <sub>pa</sub> )	72 dB(A)
Dimensions (L x l x h)	251 x 79 x 259 mm
Poids net EPTA	1,8 kg

- Visseuse haut rendement et haute performance grâce au moteur BL sans charbon,
- Technologie "pousse et visse" : Moins de consommation d'énergie, réduction du bruit et des TMS,
- Technologie XPT limitant les infiltrations d'eau et poussières,
- Robuste grâce à son carter d'engrenage en aluminium,
- Éclairage LED intégré pour un travail plus aisé dans les endroits sombres.



EAN: 0088381813594

Sans batterie ni chargeur  
DFS452Z EAN: 0088381683623  
Sans batterie ni chargeur  
DFS452Z.J EAN: 0088381683692

Accessoires de série Coffret 2 MAK-PAC, Chargeur rapide DC18RC, 2x Batterie BL1850B (Li-Ion 18 V - 5 Ah), Moulage MAK-PAC Visseuse plaque de plâtre.

Logigramme accessoires p. 105

**DFR750Z**

Visseuse automatique 18 V Li-Ion 4x45 à 75 mm (Machine seule)

**Grande capacité, pour des vis plaque de plâtre allant jusqu'à 75 mm de longueur**



- Fini les vis enfoncées de travers: les mâchoires de stabilisation maintiennent la vis dans l'axe,
- Guide de bande pour un vissage au sol sans enrayement.

Énergie	18 V Li-Ion
Vitesse à vide max.	4 000 tr/min
Couple de serrage max. (élast/franc)	7 / 12 Nm
Capacité: vis plaque de plâtre	4 x45 à 75 mm
Emmanchement d'embouts hex.	1/4 "
Longueur d'embout	177 mm
Taux de vibration triaxial (a <sub>v</sub> )	2,5 m/s <sup>2</sup>
Pression sonore (L <sub>pa</sub> )	76 dB(A)
Dimensions (LxIxh)	464x80x238 mm
Poids net	2,3 kg



Accessoires de série Crochet, 3 embouts de vissage PH2 177 mm.

EAN: 0088381670111 Charbon: 194427-5

Logigramme accessoires p. 105

**DFR550RMJ**

Visseuse automatique 18 V Li-Ion 4 Ah 4x25 à 55 mm

**Ultra productive et idéale pour la pose de plaques de plâtre**



- Batteries 18 V, 4 Ah, Li-Ion chargées en 36 minutes seulement,
- Fini les vis enfoncées de travers: les mâchoires de stabilisation maintiennent la vis dans l'axe.

Énergie	18 V Li-Ion 4 Ah
Temps de charge en moyenne	36 min.
Vitesse à vide max.	4 000 tr/min
Couple de serrage max. (élast/franc)	7 / 12 Nm
Capacité: vis plaque de plâtre	4 x25 à 55 mm
Emmanchement d'embouts hex.	1/4 "
Longueur d'embout	157 mm
Taux de vibration triaxial (a <sub>v</sub> )	2,5 m/s <sup>2</sup>
Pression sonore (L <sub>pa</sub> )	78 dB(A)
Dimensions (LxIxh)	424x80x238 mm
Poids net	2,1 kg



Accessoires de série Coffret 3 MAK-PAC, Chargeur rapide DC18RC, 2x Batterie BL1840 (Li-Ion 18 V - 4 Ah), Moulage MAK-PAC, 2x Protection pour batterie, 3 embouts de vissage PH2 157 mm, Crochet.

EAN: 0088381674577 Charbon: 194427-5

Sans batterie ni chargeur  
DFR550Z EAN: 0088381669467

Logigramme accessoires p. 105

**DSD180Z**

Scie à plaque de plâtre 18 V Li-Ion (Produit seul)



**L'outil idéal pour la découpe de plaques au plafond**

Énergie	18 V Li-Ion
Cadence de coupe maximale	6 000 cps/min
Longueur de course	6 mm
Capacité de coupe (bois)	15 mm
Vibration 3ax coupe de bois (a <sub>v</sub> )	5 m/s <sup>2</sup>
Pression sonore (L <sub>pa</sub> )	79 dB(A)
Dimensions (LxIxh)	258x79x279 mm
Poids net EPTA	1,9 kg

- Prise en main parfaitement étudiée pour le travail en hauteur,
- Réglage facile de la profondeur de coupe,
- Conçue pour les coupes droites,
- Boîte à poussière intégrée permettant de récupérer efficacement les poussières,
- Double éclairage LED intégré pour un travail plus aisé dans les endroits sombres.



EAN: 0088381826853

Accessoires de série Lame Bois.

Accessoires p. 120

**DC0180Z**

Affleureuse plaque de plâtre 18 V Li-Ion Ø 6,35 mm (Machine seule)

**Parfaite pour la découpe d'ouvertures précises dans les plaques plâtre**



- Démarrage progressif pour un travail plus précis,
- Fonction anti-rédemarrage après un changement de batterie, pour plus de sécurité.

Énergie	18 V Li-Ion
Diamètre max. de la pince	6,35 mm
Vitesse à vide max.	30 000 tr/min
Dimensions (LxIxh)	313x77x118 mm
Poids net	1,7 kg



EAN: 0088381674522

Logigramme accessoires p. 105



**DSD180 + DVC260**



## DCG180RY

Pistolet à mastic 18 V Li-Ion 1,5 Ah 5000 N



## Extrudez les mastics les plus durs sans effort et avec une grande précision

Énergie ..... 18 V Li-Ion 1,5 Ah  
 Temps de charge en moyenne ..... 15 min.  
 Cartouches compatibles ..... 300 ml  
 Vitesse d'avancement ..... 0 à 28 mm/s  
 Poussée maximale ..... 5000 N  
 Dimensions avec cartouche 300 ml 404x108x264 mm  
 Poids net EPTA avec cartouche 300 ml ..... 2,1 kg

- 5000 N permettant d'extruder les mastics les plus durs sans aucun effort,
- L'autonomie d'une batterie 18 V Li-Ion 1,5 Ah permet de travailler toute la journée sans interruption,
- Excellent contrôle du débit assurant un travail efficace, régulier et rapide,
- Système anti-goutte pour un travail propre,
- Protection électronique contre les surcharges avec anti-redémarrage et témoin LED.



EAN : 0088381666909

Sans batterie ni chargeur  
 DCG180Z EAN : 0088381658645

Accessoires de série Coffret synthétique, Chargeur DC18RA, Batterie BL1815N (Li-ion 18 V - 1,5 Ah), Protection pour batterie, Lunette de protection.

Logigramme accessoires p. 105



**DCG180** avec accessoire 196352-6 (en option)

## DTM51RMJX3

Découpeur-ponceur multifonctions 18 V Li-ion 4 Ah

## Changement d'outil facile, batterie chargée à 100 % en 36 minutes seulement

Énergie ..... 18 V Li-ion 4 Ah  
 Temps de charge en moyenne ..... 36 min.  
 Nombre d'oscillations ..... 6000 à 20000 orb/min  
 Angle d'oscillation ..... 2x1,6°  
 Dimensions (LxIxh) ..... 340x80x122 mm  
 Poids net ..... 2,2 kg

- Batteries 18 V, 4 Ah, Li-Ion chargées en 36 minutes seulement,
- Nouveau système de fixation de la lame sans outil,
- Protection électronique contre les surcharges et les décharges profondes des batteries,
- Variateur de vitesse : permet de régler la vitesse de la machine en fonction du matériau à poncer (5 vitesses),
- Démarrage progressif pour un travail plus précis.



En coffret sans batterie ni chargeur  
 DTM51ZJX3 EAN : 0088381667494  
 Sans batterie ni chargeur  
 DTM51ZK3 EAN : 0088381667449

Accessoires de série Coffret 3 MAK-PAC, Chargeur rapide DC18RC, 2x Batterie BL1840 (Li-ion 18 V - 4 Ah), Lame segm BIM Bois/Métal moyen déporté Ø 85 mm TMA006, Lame segm HCS Bois moyen déporté Ø 85 mm TMA007, Lame scie plongeante BIM Bois/Métal 28x50 mm TMA009, Lame scie plongeante BIM Bois dur 32x40 mm TMA010, Lame scie plongeante HCS Bois 32x40 mm TMA012, Lame scie plongeante BIM Métal 20x20 mm TMA016, Lame scie plongeante BIM Métal 10x20 mm TMA017, Spatule HCS flexible 52x38 mm TMA019, Lame segment Carbone TMA023, Lame segment fine Carbone TMA024, Plateau de ponçage, 10x Papier abrasif grains 60, 10x Papier abrasif grains 100, 10x Papier abrasif grains 150, Adaptateur Fein, 2x Boîte d'accessoires avec rangement plastique, Raccord d'aspiration, Moulage MAK-PAC découpeur ponceur à batterie.



EAN : 0088381667685

Charbon : 632B89-8

Logigramme accessoires p. 105

DLS600Z

Scie à coupe d'onglet 18 V Li-Ion Ø 165 mm (Produit seul)

NOUVEAU



Légère Précise et autonome

Tension ..... 18 V Li-Ion  
 Vitesse à vide max. .... 5000 tr/min  
 Capacité de coupe (I/P) 90°/0° ..... 46 x 92 mm  
 Capacité de coupe (I/P) 90°/45° ..... 46 x 56 mm  
 Hauteur de coupe à 45°, pivot à ..... 45° 15 mm  
 Diamètre de la lame ..... 165 mm  
 Diamètre de l'alésage ..... 20 mm  
 Dimensions (L x l x h) ..... 340 x 400 x 440 mm  
 Poids net EPTA ..... 6,6 kg

- Technologie ADT : Ajustement automatique de la vitesse et du couple en fonction du travail effectué,
- Machine légère conçue pour les coupes rectilignes et d'onglet dans le bois,
- Précision augmentée avec le guidage laser et lampe d'éclairage.

BL MOTOR 18V LITHIUM-ION ADT



EAN: 0088381850612

Accessoires de série 1 x Lame carbure bois 165 x 20 mm 64 dents, 1 x Sac à poussière

Logigramme accessoires p. 105

DLS600

NOUVEAU

Scie à coupe d'onglet 18 V

Facilement transportable

pour les coupes de moulures, baguettes...

18V LITHIUM-ION

DXT Deep and Exact Cutting Technology



Coupes biaisées à gauche et à droite, permet à l'utilisateur de couper une pièce sans la retourner lors d'assemblage en coin.



Machine compacte. Peut-être transportée facilement

Éclairage L.E.D.

Jauge de niveau de charge



Laser



ADT

Adaptateur de couple et de vitesse La machine adapte sa vitesse de coupe et le couple exercé en fonction des besoins...



Moteur BL puissant Permet à la machine d'atteindre des caractéristiques identiques à celles de modèles filaires.



Butées rétractables

Coupe droite	Coupe d'onglet		Coupe biaisée		Coupe composée biaisée/onglet	
46 x 92 mm	45° D	15 x 92 mm	45° D/G	45 x 65 mm	Biaisée 45°D	15 x 65 mm
	45° G	30 x 92 mm			Biaisée 45°G	30 x 65 mm
					Onglet 45°D/G	
					Onglet 45°D/G	



## DHS680RTJ

Scie circulaire 18 V Li-Ion 5 Ah Ø 165 mm



**Idéale même dans les bois très durs grâce à son contrôleur qui adapte le couple aux conditions**

Énergie	18 V Li-Ion 5 Ah
Temps de charge en moyenne	45 min.
Hauteur de coupe max. à 90°	57 mm
Hauteur de coupe max. à 45°	41 mm
Vitesse à vide max.	5000 tr/min
Diamètre de la lame	165 mm
Diamètre de l'alésage	20 mm
Taux de vibration triaxial (a <sub>h</sub> )	<2,5 m/s <sup>2</sup>
Pression sonore (Lpa)	83 dB(A)
Dimensions (LxIxh)	350x170x238 mm
Poids net EPTA	3,3 kg

- Moteur sans charbon : Machine légère et compacte,
- Contrôle automatique de la vitesse en fonction de la charge appliquée assurant un sciage optimal,
- Démarrage progressif assurant un démarrage en douceur de la machine (sans à-coups) pour plus de sécurité,
- Bouton de sécurité pour prévenir l'activation accidentelle de la gâchette,
- Équipé d'un frein électrique pour plus de sécurité.

**BL MOTOR 5.0Ah 18V LITHIUM-ION ADT**



EAN: 0088381684408

En coffret sans batterie ni chargeur

DHS680ZJ EAN: 0088381683234

Sans batterie ni chargeur

DHS680Z EAN: 0088381683197

**Accessoires de série** Lame carbure Ø 165 mm alésage 20 mm 24 Dents, Coffret 3 MAKPAC, Chargeur rapide DC18RC, 2x Batterie BL1850 (Li-Ion 18 V - 5 Ah), Moulage MAK-PAC pour scie circulaire sans-fil, Guide parallèle, Clé à six pans 5.

Logigramme accessoires p. 105

## DHS630ZJ

Scie circulaire 18 V Li-Ion Ø 165 mm (Produit seul)



**Une hauteur de coupe jusqu'à 66 mm**

- Hauteur de coupe maximum de 66 mm,
- Machine ultra légère et puissante grâce à la technologie LXT.

Énergie	18 V Li-Ion
Hauteur de coupe max. à 90°	66 mm
Hauteur de coupe max. à 45°	46 mm
Vitesse à vide max.	3100 tr/min
Diamètre de la lame	165 mm
Diamètre de l'alésage	20 mm
Dimensions (LxIxh)	346x220x247 mm
Poids net EPTA	3,5 kg



**Accessoires de série** Lame carbure Ø 165 mm alésage 20 mm 24 Dents, Coffret 3 MAKPAC, Moulage MAK-PAC Scie Circulaire, Guide parallèle, Coude d'aspiration, Clé à six pans 5.

EAN: 0088381661126

Charbon: 194435-6

Logigramme accessoires p. 105



DHS630

## DSS610RMJ

Scie circulaire 18 V Li-Ion 4 Ah Ø 165 mm



**Coupe facile grâce à une vitesse de 3 700 tr/min**

- Machine légère et maniable à progression de coupe rapide grâce au régime élevé,
- Lame positionnée à gauche pour une excellente visibilité du trait de coupe en utilisation à main droite.

Énergie	18 V Li-Ion 4 Ah
Temps de charge en moyenne	36 min.
Hauteur de coupe max. à 90°	57 mm
Hauteur de coupe max. à 45°	40 mm
Vitesse à vide max.	3700 tr/min
Diamètre de la lame	165 mm
Diamètre de l'alésage	20 mm
Taux de vibration triaxial (a <sub>h</sub> )	< 2,5 m/s <sup>2</sup>
Dimensions (LxIxh)	347x202x228 mm
Poids net EPTA	3,5 kg

**4.0Ah 18V LITHIUM-ION**



**Accessoires de série** Lame carbure Ø 165 mm alésage 20 mm 24 Dents, Coffret 3 MAKPAC, Chargeur rapide DC18RC, 2x Batterie BL1840 (Li-Ion 18 V - 4 Ah), Moulage MAK-PAC Scie Circulaire à batterie, Raccord d'aspiration BSS610, Guide parallèle, Clé à six pans 5, Protection pour batterie.

Sans batterie ni chargeur

DSS610Z EAN: 0088381657266

EAN: 0088381666831

Charbon: 194435-6

Logigramme accessoires p. 105

## DSS501RMJ

Scie circulaire 18 V Li-Ion 4 Ah Ø 136 mm



**Ultra légère et équilibrée**

- Batteries 18 V, 4 Ah, Li-Ion chargées en 36 minutes seulement,
- Machine équilibrée, légère et extrêmement maniable.

Énergie	18 V Li-Ion 4 Ah
Temps de charge en moyenne	36 min.
Hauteur de coupe max. à 90°	51 mm
Hauteur de coupe max. à 45°	35 mm
Vitesse à vide max.	3600 tr/min
Diamètre de la lame	136 mm
Diamètre de l'alésage	20 mm
Taux de vibration triaxial (a <sub>h</sub> )	<2,5 m/s <sup>2</sup>
Dimensions (LxIxh)	364x183x201 mm
Poids net EPTA	2,7 kg

**4.0Ah 18V LITHIUM-ION**



**Accessoires de série** Coffret 3 MAKPAC, Chargeur rapide DC18RC, 2x Batterie BL1840 (Li-Ion 18 V - 4 Ah), Moulage MAK-PAC Scie circulaire à métaux, Protection pour batterie, Adaptateur pour aspirateur, Clé à six pans 5, Guide parallèle, Lame bois 136x1,5x20 mm 16 dents 20°.

Sans batterie ni chargeur

DSS501Z EAN: 0088381672894

EAN: 0088381677493

Charbon: 191971-3

Logigramme accessoires p. 105

DJV181RMJ

Scie sauteuse 18 V Li-Ion 4 Ah



**Nombreuses technologies, puissance comparable à une filaire, idéale pour les courbes**

Énergie	18 V Li-Ion 4 Ah
Temps de charge en moyenne	36 min.
Cadence de coupe maximale	800 à 3500 cps/min
Longueur de course	26 mm
Capacité de coupe (acier)	10 mm
Capacité de coupe (alu)	20 mm
Capacité de coupe (bois)	135 mm
Vibration 3ax coupe de bois (a <sub>h</sub> )	6,5 m/s <sup>2</sup>
Vibration 3ax coupe d'acier (a <sub>h</sub> )	5 m/s <sup>2</sup>
Pression sonore (Lpa)	78 dB(A)
Dimensions (LxIxh)	298x77x189 mm
Poids net EPTA	2,5 kg

- Moteur sans charbon,
- 6 plages de réglages de la vitesse pour un travail optimal sur différents matériaux,
- Système de changement de lame sans outils rapide et résistant,
- Prise en main pommeau,
- Machine dotée d'un mouvement pendulaire à 3 positions + 1 droite pour une coupe plus nette.



4.0Ah BL MOTOR 18V LITHIUM-ION  
EAN: 0088381651004

Sans batterie ni chargeur  
DJV181ZJ EAN: 0088381650946

**Accessoires de série** Coffret 2 MAK-PAC, Chargeur rapide DC18RC, 2x Batterie BL1840 (Li-Ion 18 V - 4 Ah), Plaque pare-éclats, 2xLame pour scie sauteuse B10, Moulage MAK-PAC pour scie sauteuse sans-fil, Semelle synthétique, 2xLame pour scie sauteuse BR13, Adaptateur d'aspiration, Clé à six pans 4 mm, 2xLame pour scie sauteuse B22.

Logigramme accessoires p. 105

DJV182RMJ

Scie sauteuse 18 V Li-Ion 4 Ah



**Rapidité et puissance d'une filaire grâce au moteur sans charbon**

Énergie	18 V Li-Ion 4 Ah
Temps de charge en moyenne	36 min.
Cadence de coupe maximale	800 à 3500 cps/min
Longueur de course	26 mm
Capacité de coupe (acier)	10 mm
Capacité de coupe (alu)	20 mm
Capacité de coupe (bois)	135 mm
Vibration 3ax coupe de bois (a <sub>h</sub> )	7 m/s <sup>2</sup>
Vibration 3ax coupe d'acier (a <sub>h</sub> )	3,5 m/s <sup>2</sup>
Pression sonore (Lpa)	77 dB(A)
Dimensions (LxIxh)	266x77x208 mm
Poids net EPTA	2,6 kg

- Moteur sans charbon,
- 6 plages de réglages de la vitesse pour un travail optimal sur différents matériaux,
- Système de changement de lame sans outils rapide et résistant,
- Poignée étrier pour une parfaite prise en main,
- Machine dotée d'un mouvement pendulaire à 3 positions + 1 droite pour une coupe plus nette.



4.0Ah BL MOTOR 18V LITHIUM-ION  
EAN: 0088381651981

Sans batterie ni chargeur  
DJV182ZJ EAN: 0088381651899

**Accessoires de série** Coffret 2 MAK-PAC, Chargeur rapide DC18RC, 2x Batterie BL1840 (Li-Ion 18 V - 4 Ah), Moulage MAK-PAC Scie sauteuse.

Logigramme accessoires p. 105

DJV180RFJ

Scie sauteuse 18 V Li-Ion 3 Ah



**Mouvement pendulaire à 4 positions**

- Poignée étrier pour une parfaite prise en main,
- Mouvement pendulaire 4 positions pour une plus grande efficacité de coupe.

Batterie	18 V Li-Ion 3 Ah
Temps de charge en moyenne	22 min.
Cadence de coupe maximale	0 à 2600 cps/min
Longueur de course	26 mm
Capacité de coupe (alu)	20 mm
Capacité de coupe (bois)	135 mm
Capacité de coupe (tube acier)	10 mm
Vibration 3ax coupe de bois (a <sub>h</sub> )	7 m/s <sup>2</sup>
Dimensions (LxIxh)	257x73x208 mm
Poids net	2,9 kg

Sans batterie ni chargeur  
DJV180Z EAN: 0088381662710

4.0Ah BL MOTOR 18V LITHIUM-ION  
EAN: 0088381662826 Charbon: 191971-3

Logigramme accessoires p. 105

DJV182

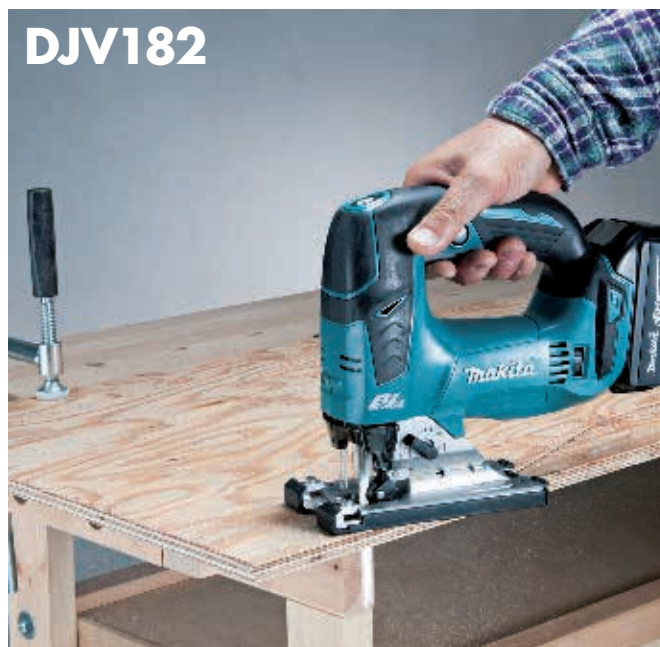



## DBO180RMJ

Ponceuse excentrique 18 V Li-Ion 4 Ah Ø 125 mm



## Précise et maniable grâce à son centre de gravité très bas

Énergie	18 V Li-Ion 4 Ah
Temps de charge en moyenne	36 min.
Nombre d'oscillations V1	7 000 orb/min
Nombre d'oscillations V2	9 500 orb/min
Nombre d'oscillations V3	11 000 orb/min
Amplitude d'oscillation	2,8 mm
Vibration 3ax ponçage (a <sub>h</sub> )	2,5 m/s <sup>2</sup>
Diamètre du patin de ponçage	123 mm
Diamètre du papier abrasif	125 mm
Pression sonore (Lpa)	77 dB(A)
Dimensions (LxIxh)	175x123x153 mm
Poids net	1,7 kg

- Batteries 18 V, 4 Ah, Li-Ion chargées en 36 minutes seulement,
- Ponceuse excentrique compacte, légère et maniable pour travaux dans toutes les positions et tous les endroits difficiles d'accès,
- Performances comparables à un modèle filaire équivalent,
- 3 vitesses de réglage : ponçage ordinaire, ponçage de finition et polissage,
- Centre de gravité bas pour plus de confort d'utilisation.



EAN: 0088381674249

Sans batterie ni chargeur  
DBO180Z EAN: 0088381658584

Accessoires de série Coffret 2 MAK-PAC, Chargeur rapide DC18RC, Batterie BL1840 (Li-Ion 18 V - 4 Ah), Boîte à poussière pour sac en papier, Protection pour batterie, Moulage MAK-PAC ponceuse excentrique, Sac à poussières en papier, Disque abrasif Ø 125 mm grain 120.

Logigramme accessoires p. 105

## DPJ180Z

Lamelleuse 18 V Li-Ion (Machine seule)



## Idéale pour la réalisation de travaux d'assemblages

- Semelle inclinable de 0° à 90° avec levier de verrouillage et arrêts rapide sur 0°, 45° et 90°,
- Idéale pour la réalisation d'assemblage tel que liaisons en coin, en T, à onglet et de châssis.

Énergie	18 V Li-Ion
Capacité de coupe maximale	20 mm
Diamètre de la lame	100 mm
Vitesse à vide	6 500 tr/min
Taux de vibration triaxial (a <sub>h</sub> )	2,5 m/s <sup>2</sup>
Pression sonore (Lpa)	74 dB(A)
Dimensions (LxIxh)	351x139x149 mm
Poids net	3 kg



Accessoires de série Clé à ergots, Plaque intercalaire à onglets, Sac à poussière, Protection pour batterie.

EAN: 0088381673136

Logigramme accessoires p. 105



DBO180

## DKP180RMJ

Rabot 18 V Li-Ion 4 Ah 82 mm



## Ergonomique et aussi performant qu'un rabot filaire

Énergie	18 V Li-Ion 4 Ah
Temps de charge en moyenne	36 min.
Vitesse à vide max.	15 000 tr/min
Largeur de rabotage	82 mm
Profondeur de rabotage	2 mm
Profondeur max. de feuillure	9 mm
Taux de vibration triaxial (a <sub>h</sub> )	4,5 m/s <sup>2</sup>
Pression sonore (Lpa)	84 dB(A)
Puissance sonore (Lwa)	95 dB(A)
Dimensions (LxIxh)	333x157x160 mm
Poids net	3,4 kg

- Batteries 18 V, 4 Ah, Li-Ion chargées en 36 minutes seulement,
- Plus de contrôle grâce au frein électrique arrêtant la machine dès qu'on lâche la gâchette,
- Réglage précis de la profondeur de coupe par pas de 0,1 mm,
- Semelle avec rainure en V pour faciliter le chanfreinage,
- Éjection des copeaux améliorée.



EAN: 0088381674263

Charbon: 194435-6

Sans batterie ni chargeur  
DKP180Z EAN: 0088381662635

Accessoires de série Coffret 3 MAK-PAC, Chargeur DC18RA, 2x Batterie BL1840 (Li-Ion 18 V - 4 Ah), Guide parallèle, Clé à douille, Moulage pour rabot à batterie, Calibre de réglage, Protection pour batterie.

Logigramme accessoires p. 105

# DRT50 NOUVEAU

Affleureuse multifonction 18 V

## La RT0700C à batterie



**Bouton de verrouillage**  
Pour éviter les risques d'accident.

**Verrouillage rapide**  
Lever facile d'accès, présent sur toutes les bases compatibles.

**Éclairage Double LED**  
Augmente la visibilité de la zone travaillée.

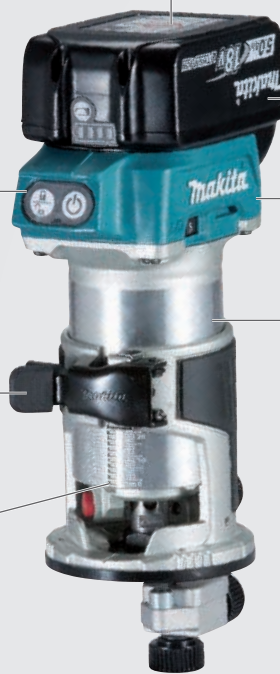

**Fond plat**

La surface plane de la batterie facilite le changement d'outils

**Plateforme 18V**

Compatible avec les batteries MAKITA s'adaptant sur plus de 200 machines différentes...

**Moteur BL puissant**

Permet à la machine d'atteindre des caractéristiques identiques à celles du modèle filaire.

**Support en aluminium**

Pour toutes les bases compatibles.



**Variateur de vitesse**

Pour adapter la vitesse en fonction du travail effectué.



**Raccord d'aspiration**

Disponible en option

**Bases compatibles** (DRT50 et RT0700). Changement rapide.

<p>... de chanfreinage</p> <ul style="list-style-type: none"> <li>• Réglage de profondeur de 0 à 40 mm</li> <li>• Support en aluminium</li> <li>• Réglage de l'angle d'affleurement Gradué de 5 en 5, de +45° à -30°</li> </ul>	<p>... déportée</p> <ul style="list-style-type: none"> <li>• Permet de travailler dans les coins</li> <li>• Support en aluminium</li> </ul>
<p>... d'affleurement</p> <ul style="list-style-type: none"> <li>• Réglage de profondeur de 0 à 40 mm</li> <li>• Raccord d'aspiration</li> <li>• Support en aluminium</li> <li>• Guide parallèle</li> <li>Guide efficacement l'outil quand on effectue des coupes droites</li> </ul>	<p>... de défonçage</p> <ul style="list-style-type: none"> <li>• Réglage de profondeur de plongée au 10° de mm de 0 à 35 mm</li> <li>• Levier de blocage avec ressort de rappel</li> <li>• Butée de profondeur, sur 3 positions</li> <li>• Guide parallèle</li> </ul>

### DRT50RTJX3

Affleureuse Ø 8 mm 18 V Li-Ion 5 Ah

NOUVEAU



**Une grande polyvalence grâce au bloc moteur sans fil performant et 4 bases interchangeables**

Énergie ..... 18 V Li-Ion 5 Ah  
 Diamètre max. de la pince ..... 8 mm  
 Vitesse à vide max. .... 10 000 à 30 000 tr/min  
 Poids net EPTA ..... 1,8 kg

- Livrée de série avec les bases suivantes : affleurement droit, affleurement inclinable, affleurement en coin et défonçage,
- Variateur de vitesse : permet de régler la vitesse de la machine en fonction du matériau travaillé,
- Blocage de l'arbre pour un changement rapide de l'outil,
- Démarrage progressif pour un travail plus précis,
- Corps en aluminium.

En coffret MAKPAC, sans batterie ni chargeur  
 DRT50ZJX3 EAN : 0088381846134

**Accessoires de série** Coffret 4 MAKPAC, Chargeur rapide DC18RC, 2xBatterie BL1850 (Li-ion 18 V - 5 Ah), Clé plate 13, Sac de transport, Base d'affleurement déportée, Pince de serrage Ø 8 mm, Coude d'aspiration pour base défonçage, Clé plate 22 mm, bague de copiage, Poignée latérale pour meuleuse, Base d'affleurement inclinable, Guide à affleurer, Bague de copiage, Raccord aspirateur, Base d'affleurement droite, Base de défonçage, Guide parallèle.



EAN : 0088381846219

Logigramme accessoires p. 105



## DBN600RTJ

Cloueur 18V Li-Ion 5 Ah

NOUVEAU

## Grande capacité de clous de 16 Ga et de longueur 64 mm



Tension	18 V Li-Ion 5 Ah
Calibre du fixant	16 ga
Longueur des pointes	19 à 64 mm
Angle du magasin	90°
Capacité du magasin	100 pièces
Dimensions (LxIxh)	295x105x316 mm
Poids net EPTA	3,6 kg

- Espacement de 35 mm entre le nez et le haut du cloueur permet de,
- fixer dans des lieux étroits,
- 2 modes de clouage, tir rafale ou séquentiel,
- Réglage sans outil de la profondeur de clouage,
- Éclairage LED intégré pour un travail plus aisé dans les endroits,
- sombres,
- Fenêtre sur le magasin afin de vérifier la quantité des clous présents,
- dans la machine.



Sans batterie ni chargeur  
DBN600Z EAN : 0088381852043

Accessoires de série 2x Batterie BL1850B (Li-Ion 18 V - 5 Ah),  
1x Chargeur rapide DC18RC, 1x Coffret 3 MAK-PAC

EAN: 0088381852081

Accessoires p. 541

## DBN500RMJ

Cloueur 18 V Li-Ion 4 Ah

## Mécanisme offrant les sensations d'un cloueur à air, la simplicité du Li-Ion en plus



- Machine livrée avec 2 batteries Li-Ion 18 V 4 Ah chargée en seulement 36 min,
- 2 modes de clouage, tir rafale ou séquentiel.

Énergie	18 V Li-Ion 4 Ah
Temps de charge en moyenne	36 min.
Calibre du fixant	18 ga
Longueur des pointes	15 à 50 mm
Angle du magasin	90°
Capacité du magasin	100 pièces
Taux de vibration triaxial (a <sub>h</sub> )	2,5 m/s <sup>2</sup>
Pression sonore (L <sub>pa</sub> )	79 dB(A)
Dimensions (LxIxh)	294x97x318 mm
Poids net EPTA	3,5 kg



Accessoires de série Coffret 3 MAK-PAC, Chargeur rapide DC18RC, 2x Batterie BL1840 (Li-Ion 18 V - 4 Ah), Moulage MAK-PAC Cloueur à batterie, Crochet ceinture, Clé à six pans 3 mm, Lunette de protection, Protection de nez.

Sans batterie ni chargeur  
DBN500ZJ EAN : 0088381669924

EAN: 0088381669948 Charbon: 194427-5

Accessoires p. 541

## DST112RFJ

Agrafeuse 18 V Li-Ion 3 Ah 7 / 10 mm

## Aussi compacte qu'une agrafeuse manuelle



- Agrafeuse légère et compacte assurant une excellente manoeuvrabilité,
- Possibilité de tir d'agrafes en rafales ou au coup par coup.

Énergie	18 V Li-Ion 3 Ah
Largeur d'agrafe	10 mm
Longueur des agrafes	7 / 10 mm
Capacité du magasin	150 pièces
Dimensions (LxIxh)	235x79x170 mm
Poids net EPTA	1,8 kg



Accessoires de série Coffret 2 MAK-PAC, Chargeur rapide DC18RC, 2x Batterie BL1830 (Li-Ion 18 V - 3 Ah).

Sans batterie ni chargeur  
DST112Z EAN : 0088381817844

EAN: 0088381817875

Accessoires p. 541

## DPT353RTJ

Cloueur 18 V Li-Ion 5 Ah

NOUVEAU

## Nez fin et encombrement minimum adaptés aux travaux de finition d'intérieurs



- Cloueur robuste idéal pour la pose de moulure, d'aménagement intérieur et le montage de meuble,
- Clous aiguilles : 0,6 mm de diamètre pour des fixations discrètes.

Énergie	18 V Li-Ion 5 Ah
Temps de charge en moyenne	45 min.
Calibre du fixant	23 ga
Section tête de clou	0,6 mm
Longueur des pointes	15-18-25-30-35 mm
Angle du magasin	90°
Capacité du magasin	120 pièces
Dimensions (LxIxh)	257x79x226 mm
Poids net EPTA	2,2 kg



Accessoires de série Coffret 2 MAK-PAC, Chargeur rapide DC18RC, 2x Batterie BL1850 (Li-Ion 18 V - 5 Ah), Moulage DPT353, Palpeur, Clé à six pans 3 mm, Lunettes de sécurité, Protection pour batterie.

Sans batterie ni chargeur  
DPT353ZJ EAN : 0088381835374

EAN: 0088381835473

Accessoires p. 541

## DST221RMJ

Agrafeuse 18 V Li-Ion 4 Ah 10-13-16-19-22 mm

## Équipée d'un magasin aluminium facile à charger



- Batteries 18 V, 4 Ah, Li-Ion chargées en 36 minutes seulement,
- Machine compacte pour une utilisation facile dans les coins.

Énergie	18 V Li-Ion 4 Ah
Temps de charge en moyenne	36 min.
Longueur des agrafes	10 mm
Largeur d'agrafe	10-13-16-19-22 mm
Angle du magasin	90°
Capacité du magasin	98 pièces
Dimensions (LxIxh)	251x91x212 mm
Poids net	2,4 kg



Accessoires de série Coffret 2 MAK-PAC, Chargeur rapide DC18RC, 2x Batterie BL1840 (Li-Ion 18 V - 4 Ah), Lunettes de sécurité, Moulage MAK-PAC agrafeuse et cloueur, Protection pour batterie.

Sans batterie ni chargeur  
DST221ZJ EAN : 0088381677127

EAN: 0088381678261

Accessoires p. 541

DJR188RFJ

Scie réciproc 18 V Li-Ion

NOUVEAU



Très compact pour travailler dans des lieux exigus

Tension 18 V Li-Ion  
 Cadence de coupe maximale ..... 0 - 3000 cps/min  
 Longueur de course ..... 20 mm  
 Capacité de coupe (bois) ..... 255 mm  
 Capacité de coupe (tube acier) ..... 130 mm  
 Dimensions (LxIxh) ..... 316x81x220 mm  
 Poids net EPTA ..... 2,9 kg

- Protection de la machine contre les poussières optimisée,
- Ergonomie Soft Grip pour une meilleure prise en main,
- Moteur sans charbon : Puissant, Performant, Compact et Léger,
- Changement de lame sans outil.



Sans batterie, ni chargeur  
 DJR188Z EAN : 0088381851831

Accessoires de série 2x Batterie BL1830 (Li-Ion 18 V - 3 Ah), Chargeur rapide DC18RC, Coffret 3 MAK-PAC.

EAN : 0088381851770

Logigramme accessoires p. 105

DJR187RTE

Scie réciproc 18 V Li-Ion 5 Ah

Puissant moteur sans charbon offrant efficacité et forte autonomie



- Nouveau système d'entraînement : augmente la course de la lame et le rendement,
- Nouveau système d'entraînement : réduit les déviations de la lame et les vibrations.

Énergie ..... 18 V Li-Ion 5 Ah  
 Temps de charge en moyenne ..... 45 min.  
 Cadence de coupe maximale ..... 3000 cps/min  
 Longueur de course ..... 32 mm  
 Capacité de coupe (bois) ..... 255 mm  
 Capacité de coupe (tube acier) ..... 130 mm  
 Dimensions (LxIxh) ..... 439x83x230 mm  
 Poids net EPTA ..... 3,7 kg



Accessoires de série Coffret synthétique DJR186/ DJR187, Chargeur rapide DC18RC, 2x Batterie BL1850B (Li-Ion 18 V - 5 Ah), Lot de 2 lames Bi-Métal (1 pour bois/métal, 1 pour bois/métal).

Sans batterie ni chargeur  
 DJR187Z EAN : 0088381806121

Logigramme accessoires p. 105

EAN : 0088381806190

DJR186RTE

Scie réciproc 18 V Li-Ion 5 Ah

Nouveau système d'entraînement pour plus de rendement



- Nouveau système d'entraînement : augmente la course et le rendement,
- Nouveau système d'entraînement : réduit les déviations de la lame et les vibrations.

Énergie ..... 18 V Li-Ion 5 Ah  
 Temps de charge en moyenne ..... 45 min.  
 Cadence de coupe maximale ..... 2800 cps/min  
 Longueur de course ..... 32 mm  
 Capacité de coupe (bois) ..... 255 mm  
 Capacité de coupe (tube acier) ..... 130 mm  
 Dimensions (LxIxh) ..... 486x81x222 mm  
 Poids net EPTA ..... 3,8 kg



Accessoires de série Coffret synthétique DJR186/ DJR187, Chargeur rapide DC18RC, 2x Batterie BL1850B (Li-Ion 18 V - 5 Ah).

Sans batterie ni chargeur  
 DJR186Z EAN : 0088381806640

EAN : 0088381806725 Charbon : 194435-6

Logigramme accessoires p. 105

DJR183RYJ

Scie réciproc 18 V Li-Ion 1,5 Ah

Légère et très maniable grâce à sa double gâchette



- Très grande ergonomie avec utilisation du levier d'interrupteur ou de la gâchette en fonction du travail à effectuer,
- Machine équilibrée.

Énergie ..... 18 V Li-Ion 1,5 Ah  
 Temps de charge en moyenne ..... 15 min.  
 Cadence de coupe maximale ..... 3300 cps/min  
 Longueur de course ..... 13 mm  
 Capacité de coupe (bois) ..... 50 mm  
 Capacité de coupe (tube acier) ..... 50 mm  
 Dimensions (LxIxh) ..... 392x81x209 mm  
 Poids net ..... 1,5 kg



Accessoires de série Coffret 2 MAK-PAC, Chargeur rapide DC18RC, 2x Batterie BL1815N (Li-Ion 18 V - 1,5 Ah), Lame métal 100mm, Moulage MAK-PAC DJR183, Lame bois 100mm.

Sans batterie ni chargeur  
 DJR183Z EAN : 0088381652292

Logigramme accessoires p. 105

EAN : 0088381699440

DJR186 | DJR187

Système d'entraînement dans l'axe de coupe.

Augmente la course et le rendement.

Coupe plus franche avec le nouveau système d'entraînement

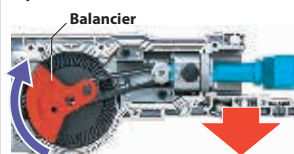

Le roulement du balancier diminue et la lame est plus rapide

La course arrière est plus rapide : plus de rendement

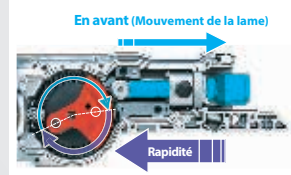

L'angle de rotation vers l'arrière est moindre



## DJS161RMJ

Cisaille métal 18 V Li-Ion 4 Ah



## Prise en main ergonomique pour des coupes nettes et précises

Énergie	18 V Li-Ion 4 Ah
Temps de charge en moyenne	36 min.
Cadence de coupe maximale	4300 cps/min
Épaisseur max. inox 600N/mm <sup>2</sup>	1,2 mm
Rayon de coupe mini. intérieur	250 mm
Épaisseur max. acier 400N/mm <sup>2</sup>	1,6 mm
Épaisseur max. alu 200N/mm <sup>2</sup>	2,5 mm
Dimensions (LxIxh)	362x78x118 mm
Poids net	2 kg

- Batteries 18 V, 4 Ah, Li-Ion chargées en 36 minutes seulement,
- Cisaille compacte et ergonomique pour des travaux de précision,
- Coupes propres et sans bavures : aucune déformation de la tôle grâce au système à double couteau,
- Capacité de coupe élevée,
- Fonction anti-rédemarrage après un changement de batterie, pour plus de sécurité.



EAN : 0088381679725

Charbon : 191971-3

Sans batterie ni chargeur  
DJS161Z EAN : 0088381672078

Accessoires de série Coffret 2 MAK-PAC, Chargeur rapide DC18RC, 2x Batterie BL1840 (Li-ion 18 V - 4 Ah), Jeu de cales de réglage, Clé à six pans 4 mm, Crochet, 2x Protection pour batterie, Moulage MAK-PAC Cisaille.

Logigramme accessoires p. 105

## DJS130RFE

Cisaille métal 18 V Li-Ion 3 Ah



## Poignée ergonomique pour un confort d'utilisation

- La tête de coupe pivote sur 360° pour les coupes peu accessibles,
- Coupes propres et sans bavures : aucune déformation de la tôle grâce au système à double couteau.

Énergie	18 V Li-Ion 3 Ah
Temps de charge en moyenne	22 min.
Cadence de coupe maximale	2600 cps/min
Épaisseur max. inox 600N/mm <sup>2</sup>	1 mm
Rayon de coupe mini. intérieur	mm
Épaisseur max. acier 400N/mm <sup>2</sup>	1,3 mm
Dimensions (LxIxh)	350x80x193 mm
Poids net EPTA	2,2 kg



Accessoires de série Coffret synthétique, Chargeur DC18RA, 2x Batterie BL1830 (Li-ion 18 V - 3 Ah), Jeu de cales de réglage, Protection pour batterie, Clé à six pans 4 mm, Crochet.

Sans batterie ni chargeur  
DJS130Z EAN : 0088381675994

EAN : 0088381675987

Charbon : 194427-5

Accessoires p. 120



DJS161

## DJN161RMJ

Grignoteuse 18 V Li-Ion 4 Ah



## Aussi efficace qu'une filaire avec la liberté du sans fil

Énergie	18 V Li-Ion 4 Ah
Temps de charge en moyenne	36 min.
Cadence de coupe maximale	1900 cps/min
Rayon de coupe mini. intérieur	45 mm
Rayon de coupe mini. extérieur	50 mm
Épaisseur max. acier 400N/mm <sup>2</sup>	1,6 mm
Épaisseur max. alu 200N/mm <sup>2</sup>	2,5 mm
Vibration 3ax coupe d'acier (a <sub>h</sub> )	6,5 m/s <sup>2</sup>
Pression sonore (L <sub>pa</sub> )	73 dB(A)
Dimensions (LxIxh)	313x78x189 mm
Poids net	2,2 kg

- Batteries 18 V, 4 Ah, Li-Ion chargées en 36 minutes seulement,
- Tête de coupe réglable à 360°,
- Possibilité de découpe de profils trapézoïdaux grâce à la matrice extra longue,
- Pour découpe légère de métaux ferreux et non ferreux, tôles et profilés,
- Jauge d'épaisseur pour contrôler l'épaisseur de la tôle.



EAN : 0088381672207

Sans batterie ni chargeur  
DJN161Z EAN : 0088381672153

Accessoires de série Coffret 2 MAK-PAC, Chargeur rapide DC18RC, 2x Batterie BL1840 (Li-ion 18 V - 4 Ah), Clé à six pans 2,5, Matrice, Poinçon, Moulage MAK-PAC, Clé à griffe.

Logigramme accessoires p. 105

DSC191RF

Coupe fer à béton 18 V Li-Ion 3 Ah



Idéal pour les tiges filetées et les fers à béton

Énergie	18 V Li-Ion 3 Ah
Capacité de coupe fer à béton	3 à 20 mm
Vitesse de découpe	6,5 secondes
Vibration découpe fer à béton	2,5 m/s <sup>2</sup>
Pression sonore (Lpa)	80,5 dB(A)
Puissance sonore (Lwa)	90,1 dB(A)
Marge d'incertitude bruit (K)	3 dB(A)
Marge d'incertitude vibration (K)	1,5 m/s <sup>2</sup>
Dimensions (LxIxh)	412x284x212 mm
Poids net EPTA	10,5 kg

- Cisaille les fers à bétons, sans étincelle et en toute sécurité,
- Couteaux réversibles,
- Tête orientable sur 360°,
- Poignée avant orientable pour une meilleure prise en main,
- Verrouillage de sécurité qui protège l'utilisateur contre la mise en marche intempestive.



EAN: 0088381683074

Charbon: 194427-5

Sans batterie ni chargeur  
DSC191Z EAN: 0088381683067

Accessoires de série Coffret synthétique, Chargeur rapide DC18RC, Batterie BL1830 (Li-Ion 18 V - 3 Ah).

Accessoires p. 120

DSC162RF

Coupe fer à béton 18 V Li-Ion 3 Ah

Fin de Série



Idéale pour les tiges filetées et les fers à béton

- Cisaille les fers à bétons, sans étincelle et en toute sécurité,
- Couteaux réversibles.

Énergie	18 V Li-Ion 3 Ah
Capacité de coupe fer à béton	3 à 16 mm
Vitesse de découpe	4 secondes
Vibration découpe fer à béton	2,5 m/s <sup>2</sup>
Pression sonore (Lpa)	80,5 dB(A)
Puissance sonore (Lwa)	90,1 dB(A)
Marge d'incertitude bruit (K)	3 dB(A)
Marge d'incertitude vibration (K)	1,5 m/s <sup>2</sup>
Dimensions (LxIxh)	380x265x108 mm
Poids net EPTA	6,5 kg



Accessoires de série Coffret synthétique, Chargeur rapide DC18RC, Batterie BL1830 (Li-Ion 18 V - 3 Ah).

EAN: 0088381683036 Charbon: 194427-5

Sans batterie ni chargeur  
DSC162Z EAN: 0088381693387

Fin de Série

Accessoires p. 120

DVR350RME

Vibreux à béton 18 V Li-Ion 4 Ah



Livré avec une aiguille de 80 cm

- Aiguille de 80 cm (800 mm) pour un compactage efficace du béton dans toutes les formes de coffrage,
- Coque de protection de la batterie.

Énergie	18 V Li-Ion 4 Ah
Temps de charge en moyenne	22 min.
Diamètre de l'aiguille	25 mm
Longueur de l'aiguille	800 mm
Taux de vibration triaxial (a <sub>h</sub> )	3 m/s <sup>2</sup>
Pression sonore (Lpa)	74 dB(A)
Dimensions (LxIxh)	1 083x93x250 mm
Poids net	3 kg



Accessoires de série Coffret synthétique, Chargeur rapide DC18RC, 2x Batterie BL1840 (Li-Ion 18 V - 4 Ah), Aiguille vibrante.

EAN: 0088381681612

Accessoires p. 119

DVR450RME

Vibreux à béton 18 V Li-Ion 4 Ah



Livré avec une aiguille de 120 cm

Énergie	18 V Li-Ion 4 Ah
Temps de charge en moyenne	36 min.
Diamètre de l'aiguille	25 mm
Longueur de l'aiguille	1 200 mm
Taux de vibration triaxial (a <sub>h</sub> )	<2,5 m/s <sup>2</sup>
Pression sonore (Lpa)	<70 dB(A)
Dimensions (LxIxh)	1 483x93x250 mm
Poids net	3,5 kg

- Idéale pour linteaux, scellement de plateau,,
- Coque de protection de la batterie,
- Ergonomie Soft Grip pour une meilleure prise en main,
- Aiguille de 120 cm pour un compactage efficace du béton dans toutes les formes de coffrage,
- Aiguille vibrante sans fil permettant de compacter rapidement et facilement le béton.



EAN: 0088381681650

Accessoires de série Coffret synthétique, Chargeur rapide DC18RC, 2x Batterie BL1840 (Li-Ion 18 V - 4 Ah), Aiguille vibrante.

Accessoires p. 119



## DCS551RTJ

Scie circulaire à métaux 18 V Li-Ion 5 Ah Ø 150 mm



## Idéale pour la coupe de profilés jusqu'à 57 mm

Énergie	18 V Li-Ion 5 Ah
Temps de charge en moyenne	45 min.
Hauteur de coupe max. à 90°	57,5 mm
Vitesse à vide max.	3900 tr/min
Diamètre de la lame	150 mm
Diamètre de l'alésage	20 mm
Pression sonore (Lpa)	78 dB(A)
Dimensions (LxIxh)	332x158x231 mm
Poids net EPTA	2,9 kg

- Contrôle automatique de la vitesse en fonction de la charge appliquée assurant un meulage optimal,
- Moteur sans charbon : Puissant, Performant, Compact et Léger,
- Technologie XPT limitant les infiltrations d'eau et poussières,
- Démarrage progressif assurant un démarrage en douceur de la machine (sans à-coups) pour plus de sécurité,
- Équipé d'un frein électrique pour plus de sécurité.



EAN: 0088381697156

Sans batterie ni chargeur  
DCS551ZJ EAN: 0088381697125

Accessoires de série Coffret 3 MAK-PAC, Chargeur rapide DC18RC, 2xBatterie BL1850 (Li-Ion 18 V - 5 Ah), Lame métal Ø 150 32 dents, Moulage MAK-PAC Scie circulaire à métaux, Lunettes de sécurité, Protection pour batterie.

Logigramme accessoires p. 105

## DCS550RMJ

Scie circulaire à métaux 18 V Li-Ion 4 Ah Ø 136 mm

## Idéale pour la coupe de profilés et de feuilles d'acier



- Batteries 18 V, 4 Ah, Li-Ion chargées en 36 minutes seulement,
- Scie circulaire sans fil légère idéale pour les coupes de tubes, de profilés et feuilles d'acier.

Énergie	18 V Li-Ion 4 Ah
Temps de charge en moyenne	36 min.
Hauteur de coupe max. à 90°	51 mm
Vitesse à vide max.	3600 tr/min
Diamètre de la lame	136 mm
Diamètre de l'alésage	20 mm
Pression sonore (Lpa)	100 dB(A)
Dimensions (LxIxh)	348x180x201 mm
Poids net	2,6 kg



Accessoires de série Coffret 3 MAK-PAC, Chargeur rapide DC18RC, 2xBatterie BL1840 (Li-Ion 18 V - 4 Ah), Lunettes de sécurité, Moulage MAK-PAC Scie circulaire à métaux, Lame métal Ø 136x1,5x20 mm 30 dents 0°, Clé à six pans 5, Protection pour batterie.

Sans batterie ni chargeur  
DCS550Z EAN: 0088381668453

EAN: 0088381670913

Charbon: 191971-3

Logigramme accessoires p. 105

## DPB180RME

Scie à ruban 18 V Li-Ion 4 Ah

## Équilibrée, idéale pour la coupe de tubes posés



- Batteries 18 V, 4 Ah, Li-Ion chargées en 36 minutes seulement,
- Performances de coupe identiques au modèle filaire 2107FK.

Énergie	18 V Li-Ion 4 Ah
Temps de charge en moyenne	36 min.
Vitesse de la bande maximale	84 à 162 m/min.
Capacité de coupe (tube acier)	120 mm
Taille de la lame (LxIxep.)	1140x13x0,5 mm
Taux de vibration triaxial (a <sub>h</sub> )	< 2,5 m/s <sup>2</sup>
Puissance sonore (Lwa)	92 dB(A)
Dimensions (LxIxh)	523x231x313 mm
Poids net	6,4 kg



Accessoires de série Chargeur rapide DC18RC, 2xBatterie BL1840 (Li-Ion 18 V - 4 Ah), Lame ruban acier 18 dents, Coffret plastique pour Scie à ruban, Protection pour batterie, Clé à six pans 4 mm.

Sans batterie ni chargeur  
DPB180Z EAN: 0088381672009

EAN: 0088381676687

Logigramme accessoires p. 105

## DPB181RME

Scie à ruban 18 V Li-Ion 4 Ah

## Compacte et légère pour une coupe nette dans les espaces restreints



- Très bon équilibre de la machine,
- Machine très maniable grâce au design compact et mince.

Énergie	18 V Li-Ion 4 Ah
Temps de charge en moyenne	36 min.
Vitesse de la bande maximale	192 m/min.
Capacité de coupe (tube acier)	64 mm
Taille de la lame (LxIxep.)	835x13x0,5 mm
Taux de vibration triaxial (a <sub>h</sub> )	2,5 m/s <sup>2</sup>
Pression sonore (Lpa)	78 dB(A)
Dimensions (LxIxh)	473x197x231 mm
Poids net	3,2 kg



Accessoires de série Chargeur rapide DC18RC, 2xBatterie BL1840 (Li-Ion 18 V - 4 Ah), Lame, Sac MAKITA, Clé à six pans 4 mm, 2xProtection pour batterie.

Sans batterie ni chargeur  
DPB181Z EAN: 0088381654609

EAN: 0088381654661

Logigramme accessoires p. 105



DPB181

# DSC250RT **NOUVEAU**

Coupe fer à béton 18 V

Découpe aisée grâce à la lame TCT 24 dents

18V LITHIUM-ION **ADT** **BL MOTOR**



3 positionnements de poignée



Découpe des fers à béton jusqu'à 25 mm de diamètre.



Traitement de la semelle. Pour éviter l'abrasion.



Découpe de fer à ras du sol (3,5 mm)



## DSC250RT

Coupe fer à béton 18 V Li-Ion 5 Ah

**NOUVEAU**

### Grande capacité de coupe 25 mm

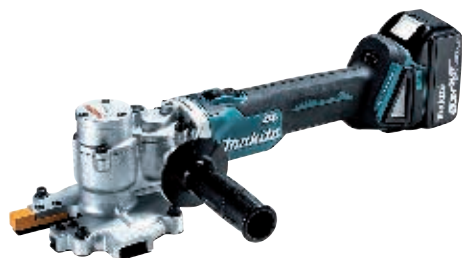

Énergie	18 V Li-Ion 5 Ah
Capacité de coupe fer à béton	10 à 25 mm
Pression sonore (Lpa)	78 dB(A)
Puissance sonore (Lwa)	2,5 dB(A)
Marge d'incertitude bruit (K)	3 dB(A)
Marge d'incertitude vibration (K)	1,5 m/s <sup>2</sup>
Dimensions (LxIxh)	471 x 137 x 139 mm
Poids net EPTA	4 kg

- Machine conçue pour la coupe des tiges filetées et des fers à béton,
- Coupe nette et sans bavure,
- Moteur sans charbon : Performances de coupe équivalentes à celles d'une machine filaire,
- Technologie ADT : Ajustement automatique de la vitesse et du couple en fonction du travail effectué,
- Possibilité de coupe des barres à 3,5 mm d'un mur ou du sol.

18V LITHIUM-ION **BL ADT**



EAN : 0088381847438

Accessoires de série Chargeur rapide DC18RC, Batterie BL1850 (Li-ion 18 V - 5 Ah).

Logigramme accessoires p. 105



### DGA508RTJ

Meuleuse Ø 125 mm 18 V Li-Ion 5 Ah

**La plus sécurisée des meuleuses à batterie : frein électronique et interrupteur de sécurité**



Énergie	18 V Li-Ion 5 Ah
Temps de charge en moyenne	45 min.
Vitesse à vide max.	8 500 tr/min
Diamètre du disque	125 mm
Diamètre de l'alésage	22,23 mm
Taux de vibration triaxial (a <sub>h</sub> )	6 m/s <sup>2</sup>
Pression sonore (L <sub>pa</sub> )	79 dB(A)
Dimensions (LxIxh)	362x140x151 mm
Poids net EPTA	2,6 kg

- Meuleuse à batterie 125 mm, puissante, performante et maniable,
- Interrupteur poignée sécurité (homme mort) : coupure moteur dès le relâchement,
- Protection anti kick-back : le moteur se met en sécurité s'il détecte une chute brutale de la vitesse,
- Frein électrique (< 5 secondes) et système anti-redémarrage pour plus de sécurité,
- Contrôle automatique de la vitesse en fonction de la charge appliquée assurant un meulage optimal.



2X AUTUMN 0 MAX PAC

Sans batterie ni chargeur  
DGA508Z EAN : 0088381814720  
Sans batterie ni chargeur  
DGA508ZJ EAN : 0088381814768

Accessoires de série Coffret 3 MAK-PAC, Chargeur rapide DC18RC, 2x Batterie BL1850 (Li-Ion 18 V - 5 Ah), Meule à ébarber à moyeu déporté 125 mm, Moulage MAK-PAC pour meuleuse sans-fil, Poignée latérale soft grip.

Logigramme accessoires p. 105

### DGA506RTJ

Meuleuse Ø 125 mm 18 V Li-Ion 5 Ah

**Grande performance et sécurité optimale grâce au frein électronique**



- Meuleuse à batterie 125 mm, puissante, performante et maniable,
- Protection anti kick-back : le moteur se met en sécurité s'il détecte une chute brutale de la vitesse.

Énergie	18 V Li-Ion 5 Ah
Temps de charge en moyenne	45 min.
Vitesse à vide max.	8 500 tr/min
Diamètre du disque	125 mm
Diamètre de l'alésage	22,23 mm
Taux de vibration triaxial (a <sub>h</sub> )	6,5 m/s <sup>2</sup>
Pression sonore (L <sub>pa</sub> )	79 dB(A)
Dimensions (LxIxh)	362x140x151 mm
Poids net EPTA	2,5 kg



2X AUTUMN 0 MAX PAC

Accessoires de série Coffret 3 MAK-PAC, Chargeur rapide DC18RC, 2x Batterie BL1850 (Li-Ion 18 V - 5 Ah), Meule à ébarber à moyeu déporté 125 mm, Poignée latérale soft grip, Moulage MAK-PAC pour meuleuse sans-fil.

Avec 2 batteries 3 Ah  
DGA506RFJ EAN : 0088381814362  
Avec coffret, sans batterie ni chargeur  
DGA506ZJ EAN : 0088381814355  
Sans batterie ni chargeur  
DGA506Z EAN : 0088381814287

Logigramme accessoires p. 105

### DGA452RMJ

Meuleuse Ø 115 mm 18 V Li-Ion 4 Ah

**Autonomie augmentée et toujours un grand confort de prise en main**



- Puissante et compacte avec un rendement important par charge,
- Corps de machine mince pour une prise en main confortable.

Énergie	18 V Li-Ion 4 Ah
Temps de charge en moyenne	36 min.
Circonférence (prise en main)	184 mm
Vitesse à vide max.	11 000 tr/min
Diamètre du disque	115 mm
Diamètre de l'alésage	(M14) 22,23 mm
Taux de vibration triaxial (a <sub>h</sub> )	2,5 m/s <sup>2</sup>
Pression sonore (L <sub>pa</sub> )	73 dB(A)
Dimensions (LxIxh)	317x129x126 mm
Poids net EPTA	2,3 kg



2X AUTUMN 0 MAX PAC

Accessoires de série Coffret 3 MAK-PAC, Chargeur rapide DC18RC, 2x Batterie BL1840 (Li-Ion 18 V - 4 Ah), Moulage MAK-PAC meuleuse à batterie, Protection pour batterie, Poignée latérale pour meuleuse, Meule à ébarber métal 115x6x22,2 mm, Clé à ergots pour meuleuse, Carter à ébarber 115 mm.

Sans batterie ni chargeur  
DGA452Z EAN : 0088381660112

EAN : 0088381660297 Charbon : 191971-3

Logigramme accessoires p. 105

**ADT**  
Automatic torque Drive Technology

**Vitesse réduite Et couple maintenu**

Matériaux légers Mode haute vitesse de rotation  
Contrôle automatique de la vitesse  
Matériaux durs Mode couple élevé

Vitesse  
Couple en charge  
Élevé

### DGD800RMJ

Meuleuse droite 18 V Li-Ion 4 Ah

**Carter aluminium et protection contre les surcharges**



- Batteries 18 V, 4 Ah, Li-Ion chargées en 36 minutes seulement,
- 5 diamètres de pince possibles 3 mm, 1/8", 6 mm, 1/4" ou 8 mm, avec une forme étudiée pour ne pas abimer la pièce à travailler.

Énergie	18 V Li-Ion 4 Ah
Temps de charge en moyenne	36 min.
Circonférence (prise en main)	184 mm
Vitesse à vide max.	26 000 tr/min
Diamètre max. de la pince	8 mm
Taux de vibration triaxial (a <sub>h</sub> )	2,5 m/s <sup>2</sup>
Pression sonore (L <sub>pa</sub> )	72 dB(A)
Dimensions (LxIxh)	402x82x118 mm
Poids net	2 kg



2X AUTUMN 0 MAX PAC

Accessoires de série Coffret 2 MAK-PAC, Chargeur rapide DC18RC, 2x Batterie BL1840 (Li-Ion 18 V - 4 Ah), Moulage MAK-PAC Meuleuse droite, Cône de pince 6 mm, 2x Protection pour batterie, 2x Clé plate 13.

Sans batterie ni chargeur  
DGD800Z EAN : 0088381670388

EAN : 0088381674225

Logigramme accessoires p. 105

# GAMME MEULEUSES À BATTERIE

Un concentré de technologies

DGA900  
Ø 230 mm

**NOUVEAU**



**BRAKE\***  
18V → 36V LITHIUM-ION  
**ADT**  
**AFT**  
**BL MOTOR**  
**XPT**  
EXTREME PROTECTION TECHNOLOGY

DGA700  
Ø 180 mm

**NOUVEAU**



**BRAKE\***  
18V → 36V LITHIUM-ION  
**ADT**  
**AFT**  
**BL MOTOR**  
**XPT**  
EXTREME PROTECTION TECHNOLOGY

DGA508  
Ø 125 mm



Poignée de sécurité intégrée

**BRAKE\***  
18V LITHIUM-ION  
**ADT**  
**AFT**  
**BL MOTOR**  
**XPT**  
EXTREME PROTECTION TECHNOLOGY

DGA506  
Ø 125 mm



**BRAKE\***  
18V LITHIUM-ION  
**ADT**  
**AFT**  
**BL MOTOR**  
**XPT**  
EXTREME PROTECTION TECHNOLOGY

DGA452  
Ø 115 mm



\* Frein électronique

1

Perceur / Visser / Fixer

Perforer / Brûler / Carotter

Découper / Rainurer

Grignoter / Cisailer / Coupe des métaux

Meuler / Polir / Surfaçer

Poncer / Découpeur-Ponceur

Scier

Rabotier / Défoncer / Affûter / Lameller

Cloueur / Agrater (Gaz / Pneu / Haute Pression)

Groupes électrogènes / Mesurer / Décapageurs

Aspirer



# DHR171 NOUVEAU

Perforateur SDS-Plus 18 V Li-Ion

## Compact, Puissant et Léger



Compacité



Idéal pour les chevillages



DustCup pour travailler proprement (en option)



**2,1 kg**



SDS-Plus

**1,2**  
JOULE  
EPTA

## DHR171ZJ

Perforateur SDS-Plus 18 V Li-Ion 17 mm (Produit seul)

NOUVEAU

Léger et compact



Tension	18 V Li-Ion
Vitesse à vide max.	680 tr/min
Frappe	0 à 4800 cps/min
Cadence de frappe max.	4800 cps/min
Puissance de frappe (EPTA)	1,2 Joules
Ø max. dans le béton	17 mm
Ø max. dans l'acier	10 mm
Ø max. dans le bois	13 mm
Type d'emmanchement	SDS-Plus
Vibration 3ax perforation (a <sub>h</sub> )	2,5 m/s <sup>2</sup>
Pression sonore (L <sub>pa</sub> )	86 dB(A)
Puissance sonore (L <sub>wa</sub> )	97 dB(A)
Dimensions (LxIxh)	273x86x211 mm
Poids net EPTA	2,1 kg

- Perceuse visseuse à percussion rapide et compacte pour travaux courants,
- Moteur sans charbon,
- Éclairage LED intégré pour un travail plus aisé dans les endroits sombres,
- Porte-outil SDS-Plus,
- Machine seul livré dans un coffret MAK-PAC.



EAN : 0088381848534

Accessoires de série 1x Butée de profondeur, 1x Coffret 3 MAK-PAC, 1x Moulage, 1x Poignée, 1x Support Poignée

Logigramme accessoires p. 105

## DHR165RMJ

Perforateur SDS-Plus 18 V Li-Ion 4 Ah 16 mm

**Compact, ergonomique et léger pour des perforations jusqu'à 16 mm dans le béton**



- Chargeur performant à contrôle actif pour une optimisation de la charge et un temps de recharge de 36 min,
- Frein électrique pour une meilleure sécurité.

Énergie	18 V Li-Ion 4 Ah
Temps de charge en moyenne	36 min
Puissance de frappe (EPTA)	1,3 Joules
Ø max. dans béton/acier/bois	16 / 13 / 24 mm
Frappe	0 à 5300 cps/min
Cadence de frappe max.	5300 cps/min
Vitesse à vide max.	1 600 tr/min
Vibration 3ax perforation (a <sub>h</sub> )	12 m/s <sup>2</sup>
Pression sonore (L <sub>pa</sub> )	88 dB(A)
Dimensions (LxIxh)	297x79x253 mm
Poids net EPTA	2,5 kg

Sans batterie ni chargeur  
DHR165Z EAN : 0088381685702



Accessoires de série Coffret 3 MAK-PAC, Chargeur rapide DC18RC, 2x Batterie BL1840 (Li-Ion 18 V - 4 Ah), Moulage MAK-PAC pour perforateur SDS-Plus, Butée de profondeur.

EAN : 0088381685818 Charbon : 191971-3

Logigramme accessoires p. 105

## DHR202RTJ

Perfo-burineur SDS-Plus 18 V Li-Ion 5 Ah 20 mm

**Léger et autonome pour des perforations jusqu'à 20 mm dans le béton**



- 3 fonctions : perçage, perforation et burinage,
- Force de frappe équivalente aux machines filaires.

Énergie	18 V Li-Ion 5 Ah
Temps de charge en moyenne	45 min
Puissance de frappe (EPTA)	2 Joules
Ø max. dans béton/acier/bois	20 / 13 / 26 mm
Vibration 3ax perforation (a <sub>h</sub> )	14,5 m/s <sup>2</sup>
Vibration 3ax burinage (a <sub>h</sub> )	11 m/s <sup>2</sup>
Cadence de frappe max.	0 à 4000 cps/min
Vitesse à vide max.	1 200 tr/min
Pression sonore (L <sub>pa</sub> )	87 dB(A)
Dimensions (LxIxh)	358x104x235 mm
Poids net EPTA	3,5 kg



Accessoires de série Coffret 3 MAK-PAC, Chargeur rapide DC18RC, 2x Batterie BL1850 (Li-Ion 18 V - 5 Ah), Poignée, Moulage MAK-PAC Perforateur, Butée de profondeur, Protection pour batterie.

EAN : 0088381692069 Charbon : 194435-6

avec 2 batteries 3 Ah  
DHR202RFJ EAN : 0088381658164  
avec 2 batteries 4 Ah  
DHR202RMJ EAN : 0088381658188

Logigramme accessoires p. 105

DHR241ZJ

Perfo-burineur SDS-Plus 18 V Li-Ion 24 mm (Produit seul)

NOUVEAU



Poignée fermée pour travailler en sécurité

Énergie	18 V Li-Ion
Puissance de frappe (EPTA)	2 Joules
Ø max. dans béton/acier/bois	24 / 13 / 26 mm
Vibration 3ax perforation (a <sub>h</sub> )	12,5 m/s <sup>2</sup>
Cadence de frappe max.	4000 cps/min
Vitesse à vide max.	1 100 tr/min
Pression sonore (Lpa)	86 dB dB(A)
Puissance sonore (Lwa)	97 dB(A)
Dimensions (LxIxh)	457x84x219 mm
Poids net EPTA	3,5 kg

- Excellente manoeuvrabilité : Poignée montée dans l'axe du foret + Centre de gravité étudié pour un équilibre parfait,
- Limiteur de couple protégeant le moteur ainsi que l'utilisateur en cas de blocage,
- 40 positions de burin,
- Sélecteur de changement de mode (percer, perforeur, buriner) facile d'accès,
- Inverseur de sens de rotation.



EAN : 0088381661805

**Accessoires de série** Coffret 3 MAKPAC, Mandrin automatique interchangeable 13 mm, Poignée latérale complète, Butée de profondeur, Moulage MAK-PAC Perfo burineur.

Logigramme accessoires p. 105

DHR243RTJ

Perfo-burineur SDS-Plus 18 V Li-Ion 5 Ah 24 mm



Moteur sans charbon puissant pour une plus grande autonomie de travail

Énergie	18 V Li-Ion 5 Ah
Temps de charge en moyenne	45 min.
Puissance de frappe (EPTA)	2 Joules
Ø max. dans béton/acier/bois	24 / 13 / 27 mm
Vibration 3ax perforation (a <sub>h</sub> )	13 m/s <sup>2</sup>
Vibration 3ax burinage (a <sub>h</sub> )	11 m/s <sup>2</sup>
Cadence de frappe max.	0 à 4700 cps/min
Vitesse à vide max.	0 à 950 tr/min
Pression sonore (Lpa)	89 dB(A)
Puissance sonore (Lwa)	100 dB(A)
Dimensions (LxIxh)	353x85x213 mm
Poids net EPTA	3,4 kg

- Moteur sans charbon : puissance et compacité de la machine accrues par rapport aux machines équipées de moteurs classiques,
- Moteur sans charbon : Rendement supérieur de 40 % par rapport aux machines équipées de moteurs classiques,
- Excellente manoeuvrabilité : Poignée montée dans l'axe du foret + Centre de gravité étudié pour un équilibre parfait,
- Mandrins interchangeables à verrouillage rapide (SDS-Plus ou autoserrant),
- Limiteur de couple protégeant le moteur ainsi que l'utilisateur en cas de blocage.



EAN : 0088381686204

**Sans batterie ni chargeur**  
DHR243ZJ EAN : 0088381654777

**Accessoires de série** Coffret 4 MAKPAC, Chargeur rapide DC18RC, 2x Batterie BL1850 (Li-ion 18 V - 5 Ah), Moulage MAK-PAC Perfo burineur, Butée de profondeur, Poignée latérale complète, Mandrin automatique interchangeable 13 mm, Protection pour batterie.

Logigramme accessoires p. 105

DHR243RTJV

Perfo-burineur SDS-Plus 18 V Li-Ion 5 Ah 24 mm



Equipé d'un système haute performance d'extraction des poussières

Énergie	18 V Li-Ion 5 Ah
Temps de charge en moyenne	45 min.
Puissance de frappe (EPTA)	2 Joules
Ø max. dans béton/acier/bois	24 / 13 / 27 mm
Vibration 3ax perforation (a <sub>h</sub> )	13 m/s <sup>2</sup>
Vibration 3ax burinage (a <sub>h</sub> )	11 m/s <sup>2</sup>
Cadence de frappe max.	4700 cps/min
Vitesse à vide max.	950 tr/min
Pression sonore (Lpa)	89 dB(A)
Puissance sonore (Lwa)	100 dB(A)
Dimensions (LxIxh)	353x85x213 mm
Poids net EPTA	3,4 kg

- Moteur sans charbon : puissance et compacité de la machine accrues par rapport aux machines équipées de moteurs classiques,
- Moteur sans charbon : Rendement supérieur de 40 % par rapport aux machines équipées de moteurs classiques,
- Excellente manoeuvrabilité : Poignée montée dans l'axe du foret + Centre de gravité étudié pour un équilibre parfait,
- Mandrins interchangeables à verrouillage rapide (SDS-Plus et autoserrant),
- Limiteur de couple protégeant le moteur ainsi que l'utilisateur en cas de blocage.



EAN : 0088381686211

**Accessoires de série** Coffret 4 MAKPAC, Chargeur rapide DC18RC, 2x Batterie BL1850 (Li-ion 18 V - 5 Ah), Bouchon d'étanchéité, Moulage MAK-PAC, Butée de profondeur, Poignée latérale complète, Système d'aspiration à filtre HEPA DX02, Mandrin automatique interchangeable 13 mm, Protection pour batterie.

Accessoires p. 119

1  
Perceur / Visser / Fixer  
Perforeur / Buriner / Carotter  
Découper / Rainurer  
Grignoter / Cisaller / Coupe des métaux  
Meuler / Polir / Surfaçer  
Poncer / Découper-Ponçeur  
Scier  
Rabotier / Défoncer / Affleurer / Lameller  
Cloueur / Agrater (Gaz / Pneu / Haute Pression)  
Groupes électrogènes / Mesurer / Décapeurs  
Aspirer



# BLOUSONS et GILETS CHAUFFANTS

Disponibles en différentes tailles



Accessoires disponible page 115

1

Blousons hiver respirant déperlant



2

Gilets sous veste respirant



Référence	1	2
	<b>DCJ200ZM</b> EAN : 0088381663496	<b>DCV200ZM</b> EAN : 0088381803274
	<b>DCJ200ZL</b> EAN : 0088381663502	<b>DCV200ZL</b> EAN : 0088381803281
	<b>DCJ200ZXL</b> EAN : 0088381663519	<b>DCV200ZXL</b> EAN : 0088381803298
	<b>DCJ200Z2XL</b> EAN : 0088381663526	<b>DCV200Z2XL</b> EAN : 0088381803311
Description	3 niveaux de chaleur Manches amovibles Tissu déperlant Support batterie à clip ceinture	3 niveaux de chaleur Idéal sous une veste Poche arrière équipée pour y brancher la batterie
Compatible	Li-Ion 10,8V CXT / 14,4V / 18V	Li-Ion 10,8V CXT / 14,4V / 18V
Livré avec	Sans batterie ni chargeur	Sans batterie ni chargeur



3 niveaux de chaleurs



Tissu respirant



Poche à batterie



Tissu déperlant



sans blouson chauffant



avec blouson chauffant

Efficacité à une température extérieure de 5°C

## Blouson chauffant 3 zones



DCJ / DVC200 3 niveaux de puissance

# BLOUSONS VENTILÉS

Disponibles en différentes tailles

Accessoires disponible page 115



1

## Usage polyvalent

## Usage industriel

## Usage extérieur



Blouson polyester, usage polyvalent

Blouson polyester déperlant, usage polyvalent

Blouson coton résistant aux étincelles et hautes températures, usage industriel

Blouson polyester à traitement titane anti-UV, usage extérieur

Percer / Visser / Fixer

Perforer / Brûler / Carotter

Découper / Rainurer

Grignoter / Cisiller / Coupe des métaux

Meuler / Polir / Surfacer

Poncer / Découpeur-Ponceur

Scier

Rabotier / Défoncer / Affûteur / Lameller

Cloueur / Agrafeur (Gaz / Pneu) / Haute Pression

Groupes électrogènes / Mesurer / Décapeurs

Aspirer

## NOUVEAU

Nouveaux ventilateurs latéraux permettant une meilleure ergonomie dans les endroits exigus.



Nouveau design plus ergonomique



Permet le travail en condition de grandes chaleurs



Recouvrement possible par une veste imperméable



Ventilateurs latéraux, facilite l'aération en position assise



Idéal lorsque l'opérateur est exposé à de hautes températures

	1	2	3	4 NOUVEAU	5 NOUVEAU	6	7 NOUVEAU
Référence	DFJ201ZM EAN : 0088381803069 DFJ201ZL EAN : 0088381803076 DFJ201ZXL EAN : 0088381803083 DFJ201Z2XL EAN : 0088381803090	DFJ203ZXL EAN : 0088381825818 DFJ203Z2XL EAN : 0088381825825	DFJ301ZM EAN : 0088381825917 DFJ301ZL EAN : 0088381825924 DFJ301ZXL EAN : 0088381825931 DFJ301Z2XL EAN : 0088381825948	DFJ304ZM EAN : 0088381844581 DFJ304ZL EAN : 0088381844598 DFJ304ZXL EAN : 0088381844604 DFJ304Z2XL EAN : 0088381844611 DFJ304Z3XL EAN : 0088381844628	DFJ305ZM EAN : 0088381844642 DFJ305ZL EAN : 0088381844659 DFJ305ZXL EAN : 0088381844666 DFJ305Z2XL EAN : 0088381844673 DFJ305Z3XL EAN : 0088381844680	DFJ401ZM EAN : 0088381826037 DFJ401ZL EAN : 0088381826044 DFJ401ZXL EAN : 0088381826051 DFJ401Z2XL EAN : 0088381826068	DFJ405ZM EAN : 0088381844703 DFJ405ZL EAN : 0088381844710 DFJ405ZXL EAN : 0088381844727 DFJ405Z2XL EAN : 0088381844734 DFJ405Z3XL EAN : 0088381844741
Description	En Polyester : grande imperméabilité 3 vitesses de débit d'air et 1 mode TURBO Manches amovibles, 3 poches zippées	En Polyester : grande imperméabilité 3 vitesses de débit d'air et 1 mode TURBO Équipés d'une capuche Manches amovibles, 3 poches zippées	En Coton : pour environnements chauds et résistant aux étincelles, pour l'industrie 3 vitesses de débit d'air et 1 mode TURBO Manches amovibles, 3 poches zippées	En Polyester avec agent anti-UV incorporé, pour le travail en extérieur. 3 vitesses de débit d'air et 1 mode TURBO. Manches amovibles, 3 poches zippées.			
Compatible	Li-Ion 10,8V CXT / 14,4V / 18V	Li-Ion 10,8V CXT / 14,4V / 18V	Li-Ion 10,8V CXT / 14,4V / 18V		Li-Ion 10,8V CXT / 14,4V / 18V		
Livré	Sans batterie, ni chargeur		Sans batterie, ni chargeur		Sans batterie, ni chargeur		



Poche à batterie



Surgilet possible

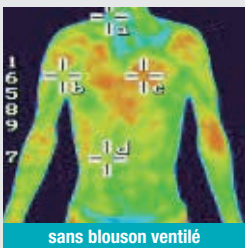

sans blouson ventilé

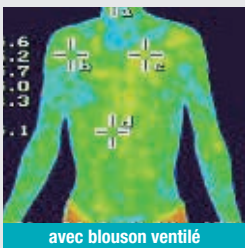

avec blouson ventilé

Efficacité à une température extérieure de 35°C



Circulation d'air



## DEADML805

Lampe 14,4/18 V Li-Ion (Machine seule)



## Idéale sur chantier: fonctionne à batterie ou sur secteur

- 2 modes d'alimentations : secteur ou batterie Li-Ion 18 V / 14,4 V,
- Technologie XPT limitant les infiltrations d'eau et poussières.

Énergie ..... 14,4/18 V Li-Ion  
Batt. compatibles ..... Li-Ion 14,4V et 18V  
Type de Lampe ..... LED 20x0,5 W  
Dimensions (LxIxh) ..... 214x261 x328 mm  
Poids net EPTA ..... Avec BL1850 : 2,6 kg



EAN: 0088381699303

Logigramme accessoires p. 105

## DCM500Z

Machine à café 18 V Li-Ion (Machine seule)



## Pour une pause bien méritée sur le chantier

- Machine à café avec filtre intégré pour café moulu,
- 2 modes d'alimentations : secteur ou batterie 18 V.

Énergie ..... 18 V Li-Ion  
Batt. compatibles ..... BL1840; BL1830  
Capacité du réservoir d'eau ..... 150 ml  
Dimensions (LxIxh) ..... 222x115x214 mm  
Poids net ..... 0,9 kg



Accessoires de série Support batterie, Cordon d'alimentation, Cuillère doseuse.

EAN: 0088381677097

Logigramme accessoires p. 105

## DCF300Z

Ventilateur 14,4 / 18 V Li-Ion (Machine seule)



## Conçu pour vous apporter confort et fraîcheur sur le chantier

- 2 modes d'alimentations : secteur ou batterie Li-Ion 18 V / 14,4 V,
- Rotation de 45° à gauche et 45° à droite.

Énergie ..... 14,4 / 18 V Li-Ion  
Batt. compatibles ..... BL1830, BL1840  
Nombre de vitesses ..... 3



Accessoires de série Adaptateur secteur.

EAN: 0088381656320

Logigramme accessoires p. 105

## DVP180RT

Pompe à vide 18 V Li-Ion 50 l/min 20 Pa

NOUVEAU



## Pompe à vide compacte et maniable

- Pompe à vide mono-étagée à batterie 18 V Li-Ion, légère et compacte,
- Fenêtre permettant la visualisation du niveau d'huile.

Énergie ..... 18 V Li-Ion  
Batt. compatibles ..... Li-Ion 18V 3 à 6 Ah  
Débit ..... 50 l/min  
Vide final ..... 20 Pa (150 microns)



Accessoires de série Chargeur rapide DC18RC, Batterie BL1850B (Li-Ion 18 V - 5 Ah).

EAN: 0088381821629

Logigramme accessoires p. 105

## DMR050

Radio-Lampe 14,4 / 18 V Li-Ion (Machine seule)

Fin de Série



## Lampe LED et radio

- Large enceinte positionnée à l'avant permettant une émission de son optimale,
- Bouton de sélection de fréquence AM / FM avec affichage numérique LCD.

Énergie ..... 14,4 / 18 V Li-Ion  
Plage de fréquence FM ..... 87,5 - 108 MHz  
Plage de fréquence AM ..... 522 - 1629 kHz  
LED ..... 1,4 Wx3  
Dimensions avec BL1830 (LxIxh) 263x75x196 mm  
Poids machine seule ..... 0,63 kg



EAN: 0088381675086

Logigramme accessoires p. 105

## ITBCF050

Ventilateur de casque 14,4 / 18 V Li-Ion (Machine seule)



## Gardez la tête au frais

- Garder la tête froide : réduire la chaleur et l'humidité dans le casque et autour du cou,
- Peut être utilisé sur différents types de casques.



Énergie ..... 14,4 / 18 V Li-Ion  
Batt. compatibles ..... BL1415/BL1430/BL1815/BL1830  
Autonomie max. V1 ..... 20 heures  
Autonomie max. V2 ..... 10 heures  
Vitesse de l'air V1 (avec BL1830) ..... 5 m/s  
Vitesse de l'air V2 (avec BL1830) ..... 7,5 m/s  
Débit d'air V1 (avec BL1830) ..... 0,14 m³/min.  
Débit d'air V2 (avec BL1830) ..... 0,20 m³/min.  
Dimensions ventilateur (LxIxh) ..... 113x72x36 mm  
Dimensions avec BL1830 (LxIxh) ..... 141x74x88 mm  
Poids avec BL1830 ..... 0,85 kg



EAN: 0088381634939

Logigramme accessoires p. 105

**DMR200**

Enceinte bluetooth Batterie/Secteur (Produit seul)



**Compacte et légère, facile à transporter et à connecter pour écouter votre musique**

- 2 Enceintes : 1 x Ø100 mm Boomer (basse fréquence) / 1 x Ø36 mm Tweeter (haute fréquence),
- Protection IP64 : protection totale contre la poussière et contre les éclaboussures.

Énergie ..... 18 / 230 V Li-Ion  
Dimensions (LxIxh) ..... 211 x 199 x 203 mm  
Poids net EPTA ..... 2,8 kg



Accessoires de série Chargeur secteur.

EAN : 0088381825207

Logigramme accessoires p. 105

**RADIO | Batterie Li-ION**

Tableau de compatibilité

	LXT LITHIUM-ION		CXT			Empreinte spéciale	
	18 V Li-ION	14,4 V Li-ION	10,8 V Li-ION	10,8 V Li-ION	7,2 V Li-ION	18 V Li-ION	14,4 V Li-ION
<b>DMR200</b>	✓	✓	✓	✗	✗	✗	✗
<b>DMR108</b>	✓	✓	✓	✓	✓	✗	✗
<b>DMR107</b>	✓	✓	✓	✓	✓	✗	✗
<b>DMR110B</b>	✓	✓	✓	✓	✓	✗	✗
<b>DMR050</b>	✓	✓	✗	✗	✗	✗	✗
<b>DEAMR052</b>	✗	✗	✓	✗	✗	✗	✗

**DMR107**

Radio de chantier 7,2/10,8/14,4/18 V Li-Ion (Machine seule)



**Compatible avec toutes les batteries Li-Ion, y compris les nouvelles 10,8 V CXT**

- Compatibilité : Batteries de 7,2 à 18 V MAKITA Li-Ion (sauf BL1413G et BL1813G),
- Construction robuste avec amortisseurs et renforts métalliques.

Énergie ..... 7,2/10,8/14,4/18 V Li-Ion  
Plage de fréquence AM ..... 520 - 1 710 kHz  
Plage de fréquence FM ..... 87,50 - 108 MHz  
Dimensions (LxIxh) ..... 257x163x431 mm  
Poids net EPTA ..... 4,6 kg



Accessoires de série Transformateur.

EAN : 0088381817660

Logigramme accessoires p. 105

**DMR108**

Radio de chantier 7,2 à 18 V Li-Ion (Machine seule)



**Écoutez votre musique sur chantier grâce à la fonction Bluetooth ultra facile à connecter**

- Fonction Bluetooth classe 2 d'une portée de 10 mètres,
- Équipé d'un port USB pour le rechargement d'appareils de faible tension.

Énergie ..... 7,2 à 18 V Li-Ion  
Plage de fréquence AM ..... 522 à 1 629 kHz  
Plage de fréquence FM ..... 87,50 à 108 MHz  
Dimensions (LxIxh) ..... 282x163x294 mm  
Poids net EPTA ..... 4,3 kg



Accessoires de série Transformateur.

EAN : 0088381817721

Logigramme accessoires p. 105

**DMR110B**

Radio de chantier 7,2 à 18 V Li-Ion (Machine seule)



**Ultra robuste et protégée contre les conditions extrêmes des chantiers. Technologie DAB+**

Énergie ..... 7,2 à 18 V Li-Ion  
Plage de fréquence FM ..... 87,50 à 108 MHz  
Dimensions (LxIxh) ..... 280x163x302 mm  
Poids net EPTA ..... 4 kg

- Compatibilité : Batteries de 7,2 à 18 V Li-Ion (sauf BL1413G et BL1813G),
- 2 haut-parleurs Stéréo Ø 76 mm offrant une excellente qualité de son,
- Très robuste : renfort métallique et bumpers de protection,
- Protection IP64 : protection totale contre la poussière et contre les éclaboussures,
- Prises Jack pour connecter les smartphones, lecteur MP3..



EAN : 0088381827898

Accessoires de série Adaptateur secteur.

Logigramme accessoires p. 105



1  
Perçer / Visser / Fixer  
Perforer / Buriner / Carotter  
Découper / Rainurer  
Grignoter / Cisailier / Coupe des métaux  
Meuler / Polir / Surfacier  
Poncer / Découpeur-Ponceur  
Scier  
Raboter / Défoncer / Affleurer / Lameller  
Cloueur / Agrafeur (Gaz / Pneum. / Haute Pression)  
Groupes électrogènes / Mesurer / Décapeurs  
Aspirer

### DRC200Z

Aspirateur Robot 18 V Li-Ion (Produit seul)

**Conçu pour l'aspiration professionnelle de grandes surfaces : environ 500 m<sup>2</sup> en autonome**



- 2 modes de navigation, aléatoire ou rectiligne, permettant de s'adapter aux zones à aspirer (chaises, bureaux, machines outils..),
- 2 modes d'aspiration, permettant de s'adapter à ce que l'on souhaite aspirer (gros débris, ou poussières + gros débris..).

Énergie ..... 18 V Li-Ion  
Batt. compatibles ..... 18V Li-Ion 1,5 à 5 Ah  
Capacité de la cuve : poussières ..... 2,5 l  
Dimensions (LxIxh) ..... 450x450x180 mm  
Poids net EPTA ..... 7,3 kg



**Accessoires de série** 2 brosses circulaires DRC200.

EAN : 0088381822916

Accessoires p. 310

### DVC260Z

Aspirateur 36 V => 2x18 V Li-Ion 62 mbar (Produit seul)

**Solution autonome et mobile pour le nettoyage.**



- Grande autonomie de travail : 60 minutes à vitesse maximale,
- Léger, seulement 4,3 kg lors de l'utilisation avec 2 batteries BL1850 18 V 5 Ah.

Énergie ..... 36 V => 2x18 V Li-Ion  
Batt. compatibles ..... BL1815N, BL1830, BL1840, BL1850  
Nombre de vitesses ..... 2  
Débit maximal ..... 1,3 m<sup>3</sup>/min.  
Capacité de la cuve : poussières ..... 2 l  
Dimensions (L xIxh) ..... 230x152x373 mm  
Poids net EPTA ..... 3,9 kg



**Accessoires de série** Tuyau complet, Tube d'aspiration télescopique, Tube coudé, Sac papier filtre, Buse d'aspiration, Brosse universelle, Collier de serrage du câble.

EAN : 0088381817400

Accessoires p. 310

### DCL180ZB

Aspirateur 18 V Li-Ion 36 mbar (Machine seule)

**Aspirez sans fil**



- Aspirateur à batterie puissant et maniable,
- Grande autonomie : 20 min en utilisation continue.

Énergie ..... 18 V Li-Ion  
Batt. compatibles ..... BL1830, BL1840  
Nombre de vitesses ..... 1  
Débit maximal ..... 1,2 m<sup>3</sup>/min.  
Capacité de la boîte à poussières ..... 650 ml  
Dimensions (LxIxh) ..... 476/999x114x152 mm  
Poids net EPTA ..... 1,2 kg



**Accessoires de série** Tube rallonge, Suceur plat, Brosse articulée, Filtre plissé, Pré-filtre.

EAN : 0088381821926

Logigramme accessoires p. 105

### DCL182ZB

Aspirateur 18 V Li-Ion 40 mbar (Produit seul)

**Doté d'un bouton de marche continue et d'un sac**



- Aspirateur à batterie puissant et maniable,
- Grande autonomie : 20 min d'utilisation continue à puissance maximale.

Énergie ..... 18 V Li-Ion  
Batt. compatibles ..... BL1815N, BL1830, BL1840, BL1850  
Nombre de vitesses ..... 1  
Débit maximal ..... 1 m<sup>3</sup>/min.  
Capacité du sac à poussières ..... Papier/Tissu : 330/500 ml  
Dimensions (LxIxh) ..... 481/1004x115x151 mm  
Poids net EPTA ..... 1,3 kg



**Accessoires de série** Tube rallonge, Suceur plat, Brosse articulée, Pré-filtre, Filtre plissé.

EAN : 0088381822084

Logigramme accessoires p. 105

### DVC350Z

Aspirateur 18 V Li-Ion 52 mbar (Machine seule)

**2 en 1 contre la poussière**



- 2 machines en une : Aspirateur et Souffleur,
- Capacité d'aspiration idéale pour les petits travaux.

Énergie ..... 18 V Li-Ion  
Batt. compatibles ..... BL1815N, BL1830, BL1840, BL1850  
Nombre de vitesses ..... 2  
Débit maximal ..... 3,4 m<sup>3</sup>/min.  
Capacité du sac à poussières ..... 3 000 ml  
Dimensions (LxIxh) ..... 403x195x226 mm  
Poids net ..... 2,2 kg



**Accessoires de série** Sangle, Sac à poussières, Buse, Tuyau complet Ø 28 2,5 m.

EAN : 0088381677080

Logigramme accessoires p. 105

### DCL500Z

Aspirateur 18 V Li-Ion 66 mbar (Machine seule)

**Filtration HEPA performante à système cyclone, idéal pour l'entretien dans les transports**



- Aspirateur à batterie sans sac, très puissant et maniable,
- Système de filtration cyclone : séparation des poussières par force centrifuge.

Énergie ..... 18 V Li-Ion  
Batt. compatibles ..... BL1840, BL1830, BL1815N  
Nombre de vitesses ..... 2  
Débit maximal ..... 1,3 m<sup>3</sup>/min.  
Capacité de la cuve : poussières ..... 0,250 l  
Dimensions (LxIxh) ..... 352x189x252 mm  
Poids net EPTA ..... 3,8 kg



**Accessoires de série** Bandoulière, Suceur plat, Tuyau d'aspiration + tube, Brosse d'aspiration.

EAN : 0088381665902

Logigramme accessoires p. 105

# DCU180 NOUVEAU

Brouette 18 V Li-Ion



- Réglage de l'écartement des 2 roues arrière directionnelles,
- Éclairage avec spots L.E.D. puissant.



Support de charge (réf. 199009-8)

## Permet de déplacer de lourdes charges sans douleur au dos

### 2 configurations possible



Base brouette



Benne (réf. 199008-0)



Pieds pour terrain accidenté (option)

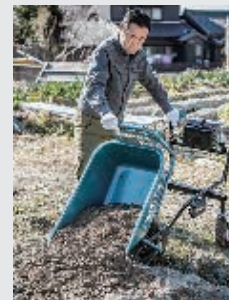

#### Moteur à 2 vitesses et fonction marche arrière

Capacité de chargement maximale

## 130 kg

permet de déplacer de lourdes charges sans douleur au dos.



#### Vitesse constante quelle que soit la charge

Angle de montée maximum

## 12°

Levier de frein avec mécanisme de verrouillage empêche le démarrage accidentel sur une pente. (Roue avant, frein à disques)



### DCU180Z

Brouette 18 V Li-Ion (Produit seul)

NOUVEAU



Machine représentée avec le support de charge (réf. 199009-8)

#### Transporter des charges lourdes sans efforts

Tension .....	18 V Li-Ion
Vitesse maximale .....	3,5 km/h
Vitesse traction en position 1 .....	0 à 1,5 km/h
Vitesse traction en position 2 .....	0 à 3,5 km/h
Nombre de vitesse de traction .....	2
Dimensions (LxIxh) .....	1,560x1,060x900 mm
Poids net EPTA .....	44,8 kg

#### Important :

Livree de série avec le support de charge **ou** la benne, option à préciser lors de la commande.

- Transport jusqu'à 130 kg de charge,
- Brouette basculante avec levier de blocage,
- 2 vitesses avant et une marche arrière pour franchir des pentes jusqu'à 12°,
- Equipé de frein pour stabiliser la brouette,
- 2 options : benne ou support de charge,
- Technologie XPT limitant les infiltrations d'eau et poussières,
- Double éclairage LED intégré pour un travail plus aisé dans les endroits sombres,
- En option : Pied pour les terrains escarpés.



EAN : 0088381849760

Accessoires p. 336



**DUB182Z**

Aspirateur Souffleur 18 V Li-Ion 54 mbar (Produit seul)



**Pour des chantiers nets en toute circonstance**

- Réglages du débit d'air : Haut / Moyen / Bas,
- Fonction souffleur : permet de nettoyer votre espace de travail.

Énergie	18 V Li-Ion
Batt. compatibles	Li-Ion 18V 3 à 6 Ah
Nombre de vitesses	3
Débit maximal	2,6 m³/min.
Dimensions (LxIxh)	525x155x212 mm
Poids net EPTA	1,3 kg



Accessoires de série Buse.

EAN : 0088381675802

Accessoires p. 400

**DUC122Z**

Tronçonneuse d'élagage 18 V Li-Ion 11,5 cm (Produit seul)



**Pratique et maniable pour des branches jusqu'à 10 cm de diamètre**

- Tronçonneuse d'élagage à batteries LXT pour l'élagage de branches jusqu'à 10 cm d'épaisseur,
- Maniable et silencieuse, idéale pour travailler dans les endroits exigus ou les milieux sensibles aux bruits.

Énergie	18 V Li-Ion
Pas de chaîne	1/4 "
Longueur nominale guide-chaîne	11,5 cm
Gauge	1,3 mm
Type de chaîne	25 AP
Vitesse de chaîne à vide	5 m/s
Pression sonore (Lpa)	92,7 dB(A)
Puissance sonore (Lwa)	84,6 dB(A)
Dimensions (LxIxh)	422x195x215 mm
Poids net EPTA	2,6 kg



Accessoires de série Coffret synthétique, Flacon d'huile 30cc, Fourreau de protection Makita, Lime à chaîne, Chaîne, Guide 11,5 cm.

EAN : 0088381676946

Accessoires p. 547

**DUM604ZX**

Taille-herbe 18 V Li-Ion (Produit seul)

**NOUVEAU**



**L'incontournable pour l'entretien de votre jardin**

Hauteur de coupe	15, 20, 25 mm
Largeur de coupe	16 cm
Cadence de coupe maximale	2 500 cps/min
Énergie	18 V Li-Ion
Poids net EPTA	1,1 kg

- Très léger et compact, idéal pour les finitions (bordures de gazons, contours, etc.),
- Taille-herbe à batterie léger et compact (largeur de coupe 16 cm) + Kit Sculpte-haie (longueur de coupe de 20 cm),
- Protecteur transparent avec guide pour tailler dans les coins,
- Récupérateur d'herbe pour un travail plus propre,
- Traitement anti-abrasion de la lame de haute qualité pour une coupe nette et une longue durée de vie.



EAN : 0088381837637

Accessoires de série Kit Sculpte-haie.

Accessoires p. 568

**DUH523RY**

Taille-haie 18 V Li-Ion 1,5 Ah 52 cm

**Un incontournable au jardin**



- Structure anti-vibration,
- Prise en main optimale avec l'ergonomie Soft Grip et les boutons de commande intuitifs.

Longueur de lamier	52 cm
Cadence de coupe maximale	1 350 cps/min
Espacement entre les dents	15 mm
Diamètre de coupe max	10 mm
Énergie	18 V Li-Ion 1,5 Ah
Temps de charge en moyenne	15 min.
Pression sonore (Lpa)	77 dB(A)
Puissance sonore garantie	89 dB(A)
Taux de vibration triaxial (a <sub>h</sub> )	2,5 m/s <sup>2</sup>
Dimensions (LxIxh)	923x195x180 mm
Poids net	3,1 kg



Accessoires de série Chargeur rapide DC18RC, Batterie BL1815N (Li-Ion 18 V - 1,5 Ah), Fourreau de protection.

Sans batterie ni chargeur  
DUH523Z EAN : 0088381673686

EAN : 0088381673815

Accessoires p. 568



**DUR187**

DUR181SF

Coupe-herbe 18 V Li-ion 3 Ah



Idéal pour la coupe de bordures en toute autonomie

Énergie	18 V Li-ion 3 Ah
Temps de charge en moyenne	22 min.
Vitesse à vide	7 800 tr/min
Vitesse à vide V1/V2	/ tr/min
Diamètre de coupe	260 mm
Filetage de l'arbre	clips
Pression sonore (Lpa)	82 dB(A)
Puissance sonore (Lwa)	88,5 dB(A)
Taux de vibration triaxial (a <sub>h</sub> )	2,5 m/s <sup>2</sup>
Dimensions (LxIxh)	1 229/1 433 x 297 x 235 mm
Poids net EPTA	3,1 kg

- Tube télescopique rotatif pour passer en mode dresse bordures,
- Tête orientable sur 5 positions 0°, 15°, 30°, 45°, 60°,
- Tube télescopique pour améliorer le confort d'utilisation,
- Serrage rapide du tube télescopique,
- Bouton de sécurité.

Sans batterie ni chargeur  
DUR181Z EAN : 3240890980717

Accessoires de série Chargeur DC18SD, Batterie BL1830 (Li-Ion 18 V - 3 Ah), Lunette de protection, Poignée coupe herbe à batterie, Tête à fil Tap & Go, Sangle, Carter de protection coupe herbe à batterie.

Accessoires p. 563



EAN: 0088381675505

DUR187LRFE

Coupe-herbe 18 V Li-ion 3 Ah

NOUVEAU



ADT: Régule son couple en fonction de la densité d'herbes

Énergie	18 V Li-ion
Temps de charge en moyenne	22 min.
Vitesse à vide	4 000/5 000/6 000 tr/min
Vitesse à vide V3	6 000 tr/min
Diamètre de coupe	300 mm
Filetage de l'arbre	M8x1,25 gauche
Pression sonore (Lpa)	79 dB(A)
Puissance sonore (Lwa)	88 dB(A)
Taux de vibration triaxial (a <sub>h</sub> )	< 2,5 m/s <sup>2</sup>
Dimensions (LxIxh)	1 805 x 258 x 232 mm
Poids net EPTA	3,6 kg

- Contrôle automatique de la vitesse en fonction de la charge appliquée assurant un travail optimal,
- La position du moteur dans la tête de coupe assure un parfait équilibre de la machine,
- Moteur sans charbon : puissance et compacité de la machine accrues par rapport aux machines équipées de moteurs classiques,
- Variateur de vitesse de coupe en fonction du végétal à couper,
- Inverseur de sens de rotation : il permet d'éliminer les mauvaises herbes coincées dans l'outil de coupe.

Sans batterie ni chargeur  
DUR187LZ EAN : 0088381835770

Accessoires de série Chargeur rapide DC18RC, 2xBatterie BL1830 (Li-Ion 18 V - 3 Ah), Sangle, Tête à fil Tap & Go, Diamètre fil 2 mm, Lunette de protection.

Accessoires p. 563



EAN: 0088381835794

DUR187URFE

Coupe-herbe 18 V Li-ion 3 Ah

NOUVEAU



Inversion de sens de rotation pour éliminer les mauvaises herbes coincés dans l'outil

Énergie	18 V Li-ion 3 Ah
Temps de charge en moyenne	22 min.
Vitesse à vide	4 000/5 000/6 000 tr/min
Vitesse à vide V1/V2	4 000 / 5 000 tr/min
Vitesse à vide V3	6 000 tr/min
Diamètre de coupe	(Tête à fil) 300 mm
Filetage de l'arbre	M8x1,25 gauche
Pression sonore (Lpa)	79 dB(A)
Puissance sonore (Lwa)	88 dB(A)
Taux de vibration triaxial (a <sub>h</sub> )	< 2,5 m/s <sup>2</sup>
Dimensions (LxIxh)	1 805 x 600 x 472 mm
Poids net EPTA	3,9 kg

- Contrôle automatique de la vitesse en fonction de la charge appliquée assurant un travail optimal,
- La position du moteur dans la tête de coupe assure un parfait équilibre de la machine,
- Guidon de forme «type U» pour plus de confort lors des utilisations intensives,
- Moteur sans charbon : puissance et compacité de la machine accrues par rapport aux machines équipées de moteurs classiques,
- Variateur de vitesse de coupe en fonction du végétal à couper.

Sans batterie ni chargeur  
DUR187UZ EAN : 0088381835749

Accessoires de série Chargeur rapide DC18RC, 2xBatterie BL1830 (Li-Ion 18 V - 3 Ah), Tête à fil Tap & Go, Diamètre fil 2 mm, Lunette de protection, Sangle.

Accessoires p. 563



EAN: 0088381835763





# Outils sans fil

## DDF448RMJ

Perceuse visseuse 14,4 V Li-Ion 4 Ah Ø 13 mm



### Technologie XPT limitant les infiltrations d'eau et poussières

Énergie	14,4 V Li-Ion 4 Ah
Temps de charge en moyenne	22 min.
Nombre de vitesses	2
Vitesse à vide V1/V2	0 à 350 / 0 à 1 800 tr/min
Couple de serrage max. (élast/franc)	43 / 77 Nm
Ø max. dans acier/bois	13 / 65 mm
Vibration 3ax perçage (a <sub>h</sub> )	2,5 m/s <sup>2</sup>
Pression sonore (L <sub>pa</sub> )	70 dB(A)
Dimensions (LxIxh)	225x79x259 mm
Poids net EPTA	2,2 kg

- Livré de série en coffret MAK-PAC, compatible avec les systèmes empilables standards,
- Protection du moteur contre la poussière,
- Réglage précis du couple de vissage en 21 positions + position perçage,
- Puissante et Compacte,
- Double éclairage LED intégré pour un travail plus aisé dans les endroits sombres.



EAN : 0088381669245

Charbon : 194427-5

**Accessoires de série** Coffret 2 MAK-PAC, Chargeur rapide DC18RC, 2x Batterie BL1440 (Li-Ion 14,4 V - 4 Ah), Protection pour batterie, Clip ceinture, Moulage MAK-PAC Perceuse Visseuse à batterie, Poignée latérale, Support 2 embouts BDF/BHP, 2x Embout de vissage double PH2/plat.

Logigramme accessoires p. 105

## DDF446RMJ

Perceuse visseuse 14,4 V Li-Ion 4 Ah Ø 13 mm



### Légère au quotidien grâce à sa batterie 14,4 V

- Livré de série en coffret MAK-PAC, compatible avec les systèmes empilables standards,
- Corps de la machine compact, seulement 192 mm de longueur.

Énergie	14,4 V Li-Ion 4 Ah
Temps de charge en moyenne	22 min.
Nombre de vitesses	2
Vitesse à vide V1/V2	0 à 400 / 0 à 1 500 tr/min
Couple de serrage max. (élast/franc)	30 / 44 Nm
Ø max. dans acier/bois	13 / 38 mm
Vibration 3ax perçage (a <sub>h</sub> )	2,5 m/s <sup>2</sup>
Dimensions (LxIxh)	192x79x251 mm
Poids net EPTA	1,7 kg



**Accessoires de série** Coffret 2 MAK-PAC, Chargeur rapide DC18RC, 2x Batterie BL1440 (Li-Ion 14,4 V - 4 Ah), Moulage MAK-PAC Perceuse Visseuse à batterie, Protection pour batterie, Clip ceinture, Embout de vissage double PH2/plat.

EAN : 0088381669160

Charbon : 194427-5

Logigramme accessoires p. 105

## DHP446RMJ

Perceuse visseuse à percussion 14,4 V Li-Ion 4 Ah Ø 13 mm



### Mode percussion et 16 positions de réglage

- Livré de série en coffret MAK-PAC, compatible avec les systèmes empilables standards,
- Robuste et dotée d'un bon rapport poids/puissance, avec percussion pour un usage professionnel.

Énergie	14,4 V Li-Ion 4 Ah
Temps de charge en moyenne	36 min.
Nombre de vitesses	2
Vitesse à vide V1/V2	0 à 400 / 0 à 1 500 tr/min
Frappe V1/V2	0 à 6 000 / 0 à 22 500 cps/min
Couple de serrage max. (élast/franc)	30 / 44 Nm
Ø max. dans béton/acier/bois	13 / 13 / 38 mm
Dimensions (LxIxh)	206x79x251 mm
Poids net	1,7 kg



**Accessoires de série** Coffret 2 MAK-PAC, Chargeur rapide DC18RC, 2x Batterie BL1440 (Li-Ion 14,4 V - 4 Ah), Moulage MAK-PAC Perceuse Visseuse à batterie, Protection pour batterie, Clip ceinture, Embout de vissage double PH2/plat.

EAN : 0088381671194

Logigramme accessoires p. 105

**DFD343SFE**

Perceuse visseuse 14,4 V Li-Ion 3 Ah Ø 10 mm



**Légère pour des travaux occasionnels**

- Batteries 14,4 V Li-Ion chargées en 15 minutes seulement,
- Perceuse visseuse 2 vitesses, compacte et légère.

Énergie	14,4 V Li-Ion 3 Ah
Temps de charge en moyenne	60 min.
Nombre de vitesses	2
Vitesse à vide V1/V2	0 à 400 / 0 à 1 300 tr/min
Couple de serrage max. (élast/franc)	20 / 36 Nm
Ø max. dans acier/bois	10 / 25 mm
Vibration 3ax perçage (a <sub>h</sub> )	2,5 m/s <sup>2</sup>
Dimensions (LxIxh)	192x79x226 mm
Poids net EPTA	1,4 kg



**Accessoires de série** Chargeur DC18SD, 2x Batterie BL1430 (Li-Ion 14,4 V - 3 Ah), Embout double plat/Ph2.

EAN: 0088381659628

Logigramme accessoires p. 105

**DHP343RYJ**

Perceuse visseuse à percussion 14,4 V Li-Ion 1,5 Ah Ø 10 mm



**Mode percussion et usage professionnel occasionnel**

- Perceuse visseuse à percussion 2 vitesses, compacte et ultra légère,
- Batteries 14,4 V Li-Ion chargées en 15 minutes seulement.

Énergie	14,4 V Li-Ion 1,5 Ah
Temps de charge en moyenne	15 min.
Nombre de vitesses	2
Vitesse à vide V1/V2	0 à 400 / 0 à 1 300 tr/min
Frappe V1/V2	0 à 6000 / 0 à 19500 cps/min
Couple de serrage max. (élast/franc)	20 / 36 Nm
Ø max. dans béton/acier/bois	10 / 10 / 25 mm
Dimensions (LxIxh)	211x79x226 mm
Poids net	1,4 kg



**Accessoires de série** Coffret 1 MAK-PAC, Chargeur rapide DC18RC, Moulage MAK-PAC Visseuse, 2x Batterie BL1415N (Li-Ion 14,4 V - 1,5 Ah), Embout double plat/Ph2, Protection pour batterie.

EAN: 0088381684415

Logigramme accessoires p. 105

**DTS130RMJ**

Visseuse oléopneumatique 14,4 V Li-Ion 4 Ah 30 Nm



**Silencieuse et très confortable grâce au système oléopneumatique**

Énergie	14,4 V Li-Ion 4 Ah
Temps de charge en moyenne	36 min.
Couple de serrage max. (franc)	30 Nm
Fréquence d'impacts	0 à 1 600 cps/min
Pression sonore (Lpa)	80 dB(A)
Capacité maximale: vis à bois	22 à 125 mm
Capacité: vis autoforeuse	M4 à M8
Capacité: boulon standard	M6 à M10
Capacité: boulon HR	M6 à M8
Emmanchement d'embouts hex.	1/4 "
Vitesse à vide	0 à 2 400 tr/min
Taux de vibration triaxial (a <sub>h</sub> )	17,5 m/s <sup>2</sup>
Dimensions (LxIxh)	183x79x240 mm
Poids net EPTA	1,7 kg

- Le choc mécanique est remplacé par un système oléopneumatique,
- Pas d'échauffement, machine continuellement refroidie grâce à une circulation d'air optimisée,
- Machine silencieuse et confortable: pour un serrage ultra précis ou une utilisation en milieu sensible au bruit,
- Pas de perte de serrage, le couple appliqué à la vis est le couple réel de serrage de la machine,
- Serrage progressif et performant grâce au système oléopneumatique, la vis subit moins de contrainte.



EAN: 0088381676922

**Accessoires de série** Coffret 2 MAK-PAC, Chargeur rapide DC18RC, 2x Batterie BL1440 (Li-Ion 14,4 V - 4 Ah), Moulage MAK-PAC Visseuse à choc, Clip ceinture, Protection pour batterie.

Logigramme accessoires p. 105

**DCL140Z**

Aspirateur 14,4 V Li-Ion 32 mbar (Machine seule)



**Léger et maniable**

Énergie	14,4 V Li-Ion
Batt. compatibles	14,4V Li-Ion 1,5 à 5 Ah
Nombre de vitesses	1
Débit maximal	1,2 m <sup>3</sup> /min.
Capacité de la boîte à poussières	650 ml
Dimensions (LxIxh)	458/981 x 114 x 152 mm
Poids net EPTA	1,2 kg

- Aspirateur à batterie puissant et maniable,
- Grande autonomie: 20 min en utilisation continue,
- Double filtration,
- Accessoires pratiques,
- Ergonomie Soft Grip pour une meilleure prise en main.



EAN: 0088381658195

**Accessoires de série** Tube d'aspiration, Suceur plat, Brosse articulée, Filtre plissé, Pré-filtre.

Logigramme accessoires p. 105



1  
Perçer / Visser / Fixer  
Perforer / Buriner / Carotter  
Découper / Rainurer  
Grignoter / Cisailier / Coupe des métaux  
Meuler / Polir / Surfacer  
Poncer / Découpeur-Ponceur  
Scier  
Rabotier / Défoncer / Affleurer / Lameller  
Cloueur / Agrafeur (Gaz / Pneau / Haute Pression)  
Groupes électrogènes / Mesurer / Décapeurs  
Aspirer



# Outils sans fil

## DF332DSMJ

Perceuse visseuse 10,8 V Li-Ion 4 Ah CXT Ø 10 mm



Issue de la gamme CXT, machine très compacte et autonome grâce à son moteur sans charbon.

Énergie	10,8 V Li-Ion 4 Ah
Type de batterie	CXT
Temps de charge en moyenne	60 min.
Nombre de vitesses	2
Vitesse à vide V1/V2	0 à 450 / 0 à 1500 tr/min
Couple de serrage max. (élast/franc)	21 / 35 Nm
Ø max. dans acier/bois	10 / 28 mm
Dimensions (LxIxh)	157x65x215 mm
Poids net EPTA	1 kg

- Moteur sans charbon : Rendement supérieur de 40 % par rapport aux machines équipées de moteurs classiques,
- Idéale pour les perçages de petits diamètres grâce à sa vitesse élevée,
- La vitesse variable à la gachette assure un contrôle parfait de la machine en fonction du travail à effectuer,
- Éclairage LED intégré pour un travail plus aisé dans les endroits sombres,
- Poignée à revêtement Soft Grip pour plus de confort.



Avec 2 batteries 2 Ah  
DF332DSAJ EAN : 0088381809481  
Sans coffret, sans batterie, ni chargeur  
DF332DZ : 0088381809320

Accessoires de série Coffret 1 MAKPAC, 2x Batterie BL1040B avec jauge (Li-Ion 10,8 V - 4 Ah), Chargeur rapide DC10SA.

EAN : 0088381809498

Logigramme accessoires p. 105

## HP332DSMJ

Perceuse visseuse à percussion 10,8 V Li-Ion 4 Ah CXT Ø 10 mm



Issue de la gamme CXT, plus compacte grâce à son moteur sans charbon.

- Moteur sans charbon : Rendement supérieur de 40 % par rapport aux machines équipées de moteurs classiques,
- La vitesse variable à la gachette assure un contrôle parfait de la machine en fonction du travail à effectuer.

Énergie	10,8 V Li-Ion 4 Ah
Type de batterie	CXT
Temps de charge en moyenne	60 min.
Nombre de vitesses	2
Vitesse à vide V1/V2	0 à 450 / 0 à 1500 tr/min
Frappe V1/V2	0 à 6750 / 0 à 22500 cps/min
Couple de serrage max. (élast/franc)	21 / 35 Nm
Dimensions (LxIxh)	171x65x215 mm
Poids net EPTA	1,1 kg

Sans batterie ni chargeur  
HP332DZ EAN : 0088381809115  
avec 2 batteries 2 Ah  
HP332DSAJ EAN : 0088381809296



Accessoires de série Coffret 1 MAKPAC, 2x Batterie BL1040B avec jauge (Li-Ion 10,8 V - 4 Ah), Chargeur rapide DC10SA.

EAN : 0088381809276

Logigramme accessoires p. 105

## DF032DSAE

Perceuse visseuse 10,8 V Li-Ion 2 Ah CXT



Sans mandrin, elle se faufile partout

- Moteur sans charbon : Rendement supérieur de 40 % par rapport aux machines équipées de moteurs classiques,
- Perceuse visseuse à 2 vitesses, légère et compacte.

Énergie	10,8 V Li-Ion 2 Ah
Type de batterie	CXT
Temps de charge en moyenne	30 min.
Nombre de vitesses	2
Vitesse à vide V1/V2	0 à 450 / 0 à 1500 tr/min
Couple de serrage max. (élast/franc)	21 / 35 Nm
Ø max. dans acier/bois	10 / 28 mm
Vibration 3ax perçage (a <sub>h</sub> )	2,5 m/s <sup>2</sup>
Dimensions (LxIxh)	124x65x215 mm
Poids net EPTA	0,88 kg



Accessoires de série 2x Batterie BL1020B avec jauge (Li-Ion 10,8 V - 2 Ah), Chargeur rapide DC10SA, Coffret synthétique.

EAN : 0088381809566

Sans batterie ni chargeur  
DF032DZ EAN : 0088381809528

Logigramme accessoires p. 105

10.8V LITHIUM-ION

CXT

BL MOTOR

Compacte eXtrême Technologie

Moteur SANS CHARBON

Offre plus de puissance et une capacité de travail augmentée.

Compacité conservée, Autonomie augmentée.



Indicateur de charge (BL1020B, BL1040B)

La charge restante de la batterie peut être visualisée en appuyant simplement sur un bouton.

Indicateur de charge



Bouton de test de charge

Chargeur rapide

équipé d'un système intelligent de ventilation



(DC10SA uniquement)

		BL1015	BL1020B	BL1040B
		10,8 V Li-ion 1,5 Ah	10,8 V Li-ion 2 Ah	10,8 V Li-ion 4 Ah
Chargeur rapide 10,8 V	<b>DC10SA</b>	22 min	30 min	60 min
Chargeur standard 10,8 V	<b>DC10WC</b>	50 min	70 min	130 min

**+ de 50 outils sans fil**

Perforateurs SDS-Plus: HR166D, HR140D

Perceuses visseuses: DF332D, DF032D, DF331D

Perceuses visseuses à percussion: HP332D, HP331D

Visseuses à chocs: TD111D, TD110D

Perceuses visseuses d'angle: DA332D, DA333D

Visseuses d'angle à chocs: TL064D, TL065D

Découpeur-ponceur multifonctions: TM30D

Lasers: SK312GD, SK209GD

Taille-herbe: UM600D

Chargeur RAPIDE DC10SA

Chargeur STANDARD DC10WC

Scies sauteuses: JR103D

Lampes: ML103, ML104, ML105

Aspirateur: CL107, CL106

Scie circulaire: JV102D, JV103D, JV101D

Scie à diamant: CC301D

Agrafeuse: ST113D

Cloueur: PT354D

Pistolet à mastic: CG100D

Découpeur universel: CP100D

Scie à plaque de plâtre: SD100D

Enceinte bluetooth: DMR200

Radios de chantier: MR052, DMR108, DMR107, DMR110B

Gilet chauffant: DCV200

Blouson chauffant: DCJ200

Blousons ventilés: DFJ201, DFJ203, DFJ301, DFJ304, DFJ305, DFJ401, DFJ405

\*Temps de charge avec le chargeur rapide DC10SA.

1

Perceur / Visser / Fixer

Perforer / Buriner / Carotter

Découper / Rainurer

Grignoter / Cisailier / Coupe des métaux

Meuler / Polir / Surfacer

Poncer / Découpeur-Ponceur

Scier

Rabotier / Défoncer / Affûter / Lameller

Cloueur / Agrafeur (Gaz / Pneu / Haute Pression)

Groupes électrogènes / Mesurer / Décapeurs

Aspirer



1  
Perceur / Visser / Fixer  
Perforer / Buriner / Carotier  
Découper / Rainurer  
Grignoter / Cisailier / Coupe des métaux  
Meuler / Polir / Surfacer  
Poncer / Découpeur-Ponceur  
Scier  
Rabotier / Défoncer / Affleurer / Lameller  
Cloueur / Agrafeur (Gaz / Pneum. / Haute Pression)  
Groupes électrogènes / Mesurer / Décapeurs  
Aspirer

**DF331DSMJ**

Perceuse visseuse 10,8 V Li-Ion 4 Ah CXT Ø 10 mm

**Idéale pour les vissages légers, issue de la nouvelle gamme 10,8 V CXT: Compacte et Autonome**



- Idéale pour les perçages de petits diamètres grâce à sa vitesse élevée,
- La vitesse variable à la gâchette assure un contrôle parfait de la machine en fonction du travail à effectuer.

Énergie	10,8 V Li-Ion 4 Ah
Type de batterie	CXT
Temps de charge en moyenne	60 min.
Nombre de vitesses	2
Vitesse à vide V1/V2	0 à 450 / 0 à 1700 tr/min
Couple de serrage max. (élast/franc)	14 / 24 Nm
Ø max. dans acier/bois	10 / 21 mm
Vibration 3ax perçage (a <sub>h</sub> )	< 2,5 m/s <sup>2</sup>
Dimensions (LxIxh)	201x64x209 mm
Poids net EPTA	1,1 kg

**4.0Ah** **10.8V** **CXT**



**Accessoires de série** Coffret 2 MAKPAC, 2x Batterie BL1040B avec jauge (Li-Ion 10,8 V - 4 Ah), Chargeur rapide DC10SA.

*Avec 2 batteries 2 Ah et chargeur standard*  
DF331DWAE EAN: 0088381801386

EAN: 0088381801461

Logigramme accessoires p. 105

**HP331DSMJ**

Perceuse visseuse à percussion 10,8 V Li-Ion 4 Ah CXT Ø 10 mm

**Issue de la gamme CXT: combine compacité, charge rapide et forte autonomie**



- La vitesse variable à la gâchette assure un contrôle parfait de la machine en fonction du travail à effectuer,
- Idéale pour les perçages de petits diamètres grâce à sa vitesse élevée.

Énergie	10,8 V Li-Ion 4 Ah
Type de batterie	CXT
Temps de charge en moyenne	60 min.
Nombre de vitesses	2
Vitesse à vide V1/V2	0 à 450 / 0 à 1700 tr/min
Frappe V1/V2	0 à 6750 / 0 à 25500 cps/min
Couple de serrage max. (élast/franc)	12 / 24 Nm
Dimensions (LxIxh)	201x64x209 mm
Poids net EPTA	1,1 kg

**10.8V** **CXT** **4.0Ah**



**Accessoires de série** Coffret 2 MAKPAC, 2x Batterie BL1040B avec jauge (Li-Ion 10,8 V - 4 Ah), Chargeur rapide DC10SA.

*Sans coffret MAK-PAC, avec 2 batteries 2 Ah et chargeur standard*  
HP331DWAE EAN: 0088381801218

EAN: 0088381801287

Logigramme accessoires p. 105

**DA332DWA**

Perceuse visseuse d'angle 10,8 V CXT Li-Ion Ø 10 mm à clé

**NOUVEAU**

**Encombrement mini du mandrin avec seulement 63 mm**



Tension	10,8 V CXT Li-Ion
Vitesse à vide max.	1 100 tr/min
Ø max. dans acier/bois	10 / 12 mm
Capacité maximale du mandrin	10 mm
Vibration 3ax perçage (a <sub>h</sub> )	2,5 m/s <sup>2</sup>
Pression sonore (Lpa)	70 dB(A)
Hauteur d'encombrement (a)	63 mm
Approche d'angle (b)	23,5 mm
Dimensions (LxIxh)	332x68x86 mm
Poids net EPTA	1,3 kg

- Gâchette à levier pour une meilleure prise en main et moins de fatigue,
- Éclairage LED intégré pour un travail plus aisé dans les endroits sombres,
- Perceuse angulaire compacte avec une hauteur de tête de 63 mm,
- Mandrin à clé avec support de clé intégré.

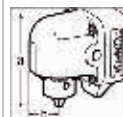

**10.8V** **CXT**



EAN: 0088381850872

*Sans batterie, ni chargeur*  
DA332DZ : 0088381849937

**Accessoires de série** 2 x Batterie BL1020B avec jauge (Li-Ion 10,8 V - 2 Ah), 1 x 97334-1 Chargeur D x763450-7 clé à manx162315-4 Clip cotx821723-5 Coffret synthétique

Logigramme accessoires p. 105

**DA333DWA**

Perceuse visseuse d'angle 10,8 V CXT Li-Ion Ø 10 mm à clé

**NOUVEAU**

**Mandrin auto-serrant**



- Gâchette à levier pour une meilleure prise en main et moins de fatigue,
- Éclairage LED intégré pour un travail plus aisé dans les endroits sombres.

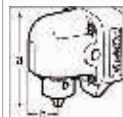

**10.8V** **CXT**



**Accessoires de série** 2x Batterie BL1020B avec jauge (Li-Ion 10,8 V - 2 Ah), 1 x Chargeur DC10WC, 1 x 763450-7 clé à manx 162315-4 Clip coX 821723-5 Coffret synthétique

*Sans coffret, sans batterie, ni chargeur*  
DA333DZ : 0088381850957

EAN: 0088381851046

Logigramme accessoires p. 105

**DA332D** **NOUVEAU**

Perceuse Visseuse d'angle 10,8V CXT



**+ Compacte + Rapide**

TD111DSMJ

Visseuse à chocs 10,8 V Li-Ion 4 Ah CXT 135 Nm



Puissant moteur sans charbon offrant performance et compacité

Énergie ..... 10,8 V Li-Ion 4 Ah  
 Type de batterie ..... CXT  
 Temps de charge en moyenne ..... 60 min.  
 Vitesse à vide max. .... 2 800 tr/min  
 Cadence de chocs ..... 0 à 3600 cps/min  
 Couple de serrage max. (franc) ..... 135 Nm  
 Dimensions (LxIxh) ..... 136x66x204 mm  
 Poids net EPTA ..... 0,97 kg

- Moteur BL : Puissant, compacité de la machine accrues, rendement supérieur et maintenance réduite par rapport aux moteurs classiques,
- Visseuse à chocs rapide et puissante pour travaux courants de vissage,
- Éclairage LED intégré pour un travail plus aisé dans les endroits sombres,
- La vitesse variable à la gachette assure un contrôle parfait de la machine en fonction du travail à effectuer,
- Poignée à revêtement Soft Grip pour plus de confort.

4.0Ah CXT BL MOTOR



EAN: 0088381828987

Sans coffret MAK-PAC, avec 2 batteries 2 Ah et chargeur standard  
 TD111DWAE EAN: 0088381829038  
 Sans batterie ni chargeur  
 TD111DZ EAN: 0088381828888

Accessoires de série Moulage MAKPAC, Coffret 1 MAKPAC, 2x Batterie BL1040B avec jauge (Li-Ion 10,8 V - 4 Ah), Chargeur rapide DC10SA.

Logigramme accessoires p. 105

TD111D

Visseuse à chocs

135 Nm  
 970 g

10.8v CXT BL MOTOR

NOUVEAU



2 vitesses + Mode "A"

TD110DSMJ

Visseuse à chocs 10,8 V Li-Ion 4 Ah CXT 110 Nm

Couple élevé et avantages de la gamme CXT : compacte, chargée rapidement et autonome



- Visseuse à chocs rapide et puissante pour travaux courants de vissage,
- Éclairage LED intégré pour un travail plus aisé dans les endroits sombres.

10.8v CXT 4.0Ah



Accessoires de série 2xBatterie BL1040B avec jauge (Li-Ion 10,8 V - 4 Ah), Chargeur rapide DC10SA, Coffret synthétique.

TD110DWAE EAN: 0088381800662  
 EAN: 0088381800747

Énergie ..... 10,8 V Li-Ion 4 Ah  
 Type de batterie ..... CXT  
 Temps de charge en moyenne ..... 60 min.  
 Vitesse à vide max. .... 2 600 tr/min  
 Cadence de chocs ..... 0 à 3200 cps/min  
 Couple de serrage max. (franc) ..... 110 Nm  
 Capacité: boulon standard ..... M5 à M12  
 Capacité: vis à bois ..... 22 à 90 mm  
 Dimensions (LxIxh) ..... 155x205x66 mm  
 Poids net EPTA ..... 1 kg

Sans coffret MAK-PAC, avec 2 batteries 2 Ah et chargeur standard  
 TD110DWAE EAN: 0088381800662

Logigramme accessoires p. 105

TL064DSAE

Visseuse d'angle à chocs 10,8 V CXT Li-Ion 2 Ah 1/4" 60 Nm

NOUVEAU

Renvoi d'angle puissant et compact



- Machine très légère et puissante grâce à la technologie CXT,
- Le mécanisme à chocs assure une grande précision et un couple puissant sans effort.

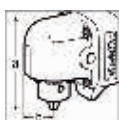

10.8v CXT



Accessoires de série 2xBatterie BL1020B avec jauge (Li-Ion 10,8 V - 2 Ah), Clip ceinture, Chargeur rapide DC10SA.

EAN: 0088381843027

Logigramme accessoires p. 105

Énergie ..... 10,8 V Li-Ion 2 Ah  
 Hauteur d'encombrement (a) ..... 53 mm  
 Approche d'angle (b) ..... 18 mm  
 Couple de serrage max. (franc) ..... 60 Nm  
 Cadence de chocs ..... 0 à 3000 cps/min  
 Capacité maximale: vis à bois ..... 22 à 75 mm  
 Capacité: boulon standard ..... M4 à M12  
 Capacité: boulon HR ..... M4 à M8  
 Dimensions (LxIxh) ..... 380x66x86 mm  
 Poids net EPTA ..... 1,5 kg

TL065DSAE

Visseuse d'angle à chocs 10,8 V CXT Li-Ion 2 Ah 3/8" 60 Nm

NOUVEAU

Carré de 3/8" et de faible encombrement



- Machine très légère et puissante grâce à la technologie CXT,
- Le mécanisme à chocs assure une grande précision et un couple puissant sans effort.

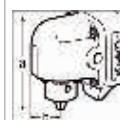

10.8v CXT



Accessoires de série 2xBatterie BL1020B avec jauge (Li-Ion 10,8 V - 2 Ah), Clip ceinture, Chargeur rapide DC10SA.

EAN: 0088381843225

Énergie ..... 10,8 V Li-Ion 2 Ah  
 Hauteur d'encombrement (a) ..... 53 mm  
 Approche d'angle (b) ..... 18 mm  
 Couple de serrage max. (franc) ..... 60 Nm  
 Cadence de chocs ..... 0 à 3000 cps/min  
 Capacité maximale: vis à bois ..... 22 à 75 mm  
 Capacité: boulon standard ..... M4 à M12  
 Capacité: boulon HR ..... M4 à M8  
 Dimensions (LxIxh) ..... 380x66x86 mm  
 Poids net EPTA ..... 1,5 kg

Logigramme accessoires p. 105



## JR103DSMJ

Scie réciproc 10,8 V Li-Ion 4 Ah CXT



### Incontournable pour le professionnel de la plomberie ou de la rénovation

- Très grande ergonomie avec utilisation du levier d'interrupteur ou de la gâchette en fonction du travail à effectuer,
- L'éclairage LED incorporé permet une bonne visibilité de la base de travail.

Énergie ..... 10,8 V Li-Ion 4 Ah  
 Type de batterie ..... CXT  
 Temps de charge en moyenne ..... 60 min.  
 Cadence de coupe maximale ..... 3 300 cps/min  
 Longueur de course ..... 13 mm  
 Capacité de coupe (bois) ..... 50 mm  
 Capacité de coupe (tube acier) ..... 50 mm  
 Dimensions (LxIxh) ..... 377x66x200 mm  
 Poids net EPTA ..... 1,5 kg



**Accessoires de série** Coffret 1 MAKPAC, 2x Batterie BL1040B avec jauge (Li-Ion 10,8 V - 4 Ah), Chargeur rapide DC10SA, Lame bois 100mm, Lame métal 100mm, Moulage MAKPAC JR100D.

Sans batterie ni chargeur  
 JR103DZ EAN : 0088381800754

EAN: 0088381800884

Logigramme accessoires p. 105

## TM30DSAEX1

Découpeur-ponceur multifonctions 10,8 V Li-Ion 2 Ah CXT



### Un incontournable de la rénovation, en version ultra compacte

- Poignées à revêtement Soft Grip pour plus de confort,
- Démarrage progressif pour un travail plus précis.

Énergie ..... 10,8 V Li-Ion 2 Ah  
 Type de batterie ..... CXT  
 Temps de charge en moyenne ..... 30 min.  
 Nombre d'oscillations ..... 6 000 à 20 000 orb/min  
 Angle d'oscillation ..... 2x1,6°  
 Dimensions (LxIxh) ..... 277x64x98 mm  
 Poids net EPTA ..... 1 kg



**Accessoires de série** 2x Batterie BL1020B avec jauge (Li-Ion 10,8 V - 2 Ah), Chargeur rapide DC10SA, Clé hexagonale, Coffret rangement accessoires, Lame segm BIM Bois/Métal moyeu déporté Ø 85 mm TMA006, Lame scie plongeante BIM Bois/Métal 28x50 mm TMA009, Plateau de ponçage, Adaptateur A, Système d'aspiration.

Sans batterie ni chargeur  
 TM30DZ EAN : 0088381819442

EAN: 0088381819558

Logigramme accessoires p. 105

## PT354DWYJ

Cloueur 10,8 V CXT Li-Ion 1,5 Ah

NOUVEAU

### Nez fin et encombrement minimum adaptés aux travaux de finition d'intérieurs



Énergie ..... 10,8 V Li-Ion 1,5 Ah  
 Temps de charge en moyenne ..... 50 min.  
 Calibre du fixant ..... 23 ga  
 Section tête de clou ..... 0,6 mm  
 Longueur des pointes ..... 15-18-25-30-35 mm  
 Angle du magasin ..... 90°  
 Capacité du magasin ..... 120 pièces  
 Dimensions (LxIxh) ..... 231x66x226 mm  
 Poids net EPTA ..... 2 kg

- Cloueur robuste idéal pour la pose de moulure, d'aménagement intérieur et le montage de meuble,
- Clous aiguilles: 0,6 mm de diamètre pour des fixations discrètes,
- Faible recul procurant un maximum de confort,
- Palpeur de sécurité: évite tout actionnement intempestif,
- Excellente vue sur la pièce grâce au nez de l'appareil très mince.



EAN: 0088381839266

Sans batterie ni chargeur  
 PT354DZ EAN : 0088381839143

**Accessoires de série** Coffret 1 MAKPAC, 2x Batterie BL1015 (Li-Ion 10,8 V - 1,5 Ah), Chargeur DC10WC, Moulage MAK-PAC agrafeuse et cloueur, Palpeur, Clé à six pans 3 mm, Lunettes de sécurité.

Logigramme accessoires p. 105

## HS301DSMJ

Scie circulaire 10,8 V Li-Ion 4 Ah CXT Ø 85 mm



### Machine ultra compacte et légère

- Compacte et légère,
- Jet d'air soufflant la sciure pour une meilleure visibilité du trait de coupe.

Énergie ..... 10,8 V Li-Ion 4 Ah  
 Type de batterie ..... CXT  
 Temps de charge en moyenne ..... 60 min.  
 Hauteur de coupe max. à 90° ..... 25,5 mm  
 Hauteur de coupe max. à 45° ..... 16,5 mm  
 Vitesse à vide max. ..... 1 400 tr/min  
 Diamètre de la lame ..... 85 mm  
 Diamètre de l'alesage ..... 15 mm  
 Taux de vibration triaxial (a<sub>h</sub>) ..... < 2,5 m/s<sup>2</sup>  
 Dimensions (LxIxh) ..... 313x170x156 mm  
 Poids net EPTA ..... Avec BL1040: 1,8 kg



**Accessoires de série** Lame carbure diamètre 85 mm - alesage 15 mm - dents 20, Coffret 2 MAKPAC, 2x Batterie BL1040B avec jauge (Li-Ion 10,8 V - 4 Ah), Chargeur rapide DC10SA.

Sans batterie ni chargeur  
 HS301DZ EAN : 0088381804943

EAN: 0088381805308

Logigramme accessoires p. 105

## ST113DSAJ

Agrafeuse 10,8 V Li-Ion 2 Ah CXT 7 / 10 mm



### Ultra maniable et très légère

- Agrafeuse légère et compacte assurant une excellente manœuvrabilité,
- Possibilité de tir d'agrafes en rafales ou au coup par coup.

Énergie ..... 10,8 V Li-Ion 2 Ah  
 Type de batterie ..... CXT  
 Largeur d'agrafe ..... 10 mm  
 Longueur des agrafes ..... 7 / 10 mm  
 Capacité du magasin ..... 150 pièces  
 Dimensions (LxIxh) ..... 211x81x159 mm  
 Poids net EPTA ..... 1,4 kg



**Accessoires de série** Coffret 1 MAKPAC, 2x Batterie BL1020B avec jauge (Li-Ion 10,8 V - 2 Ah), Chargeur rapide DC10SA.

Sans batterie ni chargeur  
 ST113DZ EAN : 0088381832076

EAN: 0088381832151

Logigramme accessoires p. 105

JV102DSMJ

Scie sauteuse 10,8 V CXT Li-Ion 4 Ah

NOUVEAU



EAN: 0088381848862

Puissante, Légère et maniable, idéale pour les courbes

Tension	10,8 V Li-Ion 4 Ah
Temps de charge en moyenne	60 min.
Nombre de batteries fournies	2
Cadence de coupe maximale	800 à 3000 cps/min
Longueur de course	23 mm
Capacité de coupe (alu)	20 mm
Capacité de coupe (bois)	90 mm
Capacité de coupe (acier)	10 mm
Vibration 3ax coupe de bois (a <sub>h</sub> )	11,5 m/s <sup>2</sup>
Vibration 3ax coupe d'acier (a <sub>h</sub> )	9,5 m/s <sup>2</sup>
Pression sonore (L <sub>pa</sub> )	85 dB(A)
Puissance sonore (L <sub>wa</sub> )	96 dB(A)
Dimensions (LxIxh)	237 x 76 x 186 mm
Poids net EPTA	1,9 kg

Sans batterie ni chargeur  
JV102DZ EAN: 0088381848756

Accessoires de série 2x Batterie BL1040B avec jauge (Li-Ion 10,8 V - 4 Ah), 1x Chargeur rapide DC10SA, 1x Coffret 3 MAKPAC

- Moteur sans charbon : Rendement supérieur de 40 % par rapport aux machines équipées de moteurs classiques,
- Variateur de vitesse : permet de régler la vitesse de la machine en fonction du matériau travaillé,
- Frein électrique pour une meilleure sécurité,
- Éclairage LED intégré pour un travail plus aisé dans les endroits sombres,
- Système de changement de lame sans outils rapide et résistant,
- Machine dotée d'un mouvement pendulaire à 3 positions + 1 droite pour une coupe plus nette,
- Prise en main pommeau,
- Possibilité de raccordement à l'aspirateur.

Logigramme accessoires p. 105

JV103DSMJ

Scie sauteuse 10,8 V CXT Li-Ion 4 Ah

NOUVEAU



EAN: 0088381849036

Avec son Moteur BL et sa poignée étrier, elle est puissante, légère et maniable

Tension	10,8 V Li-Ion 4 Ah
Temps de charge en moyenne	60 min.
Nombre de batteries fournies	2
Cadence de coupe maximale	800 à 3000 cps/min
Longueur de course	23 mm
Capacité de coupe (alu)	20 mm
Capacité de coupe (bois)	90 mm
Capacité de coupe (acier)	10 mm
Vibration 3ax coupe de bois (a <sub>h</sub> )	11,5 m/s <sup>2</sup>
Vibration 3ax coupe d'acier (a <sub>h</sub> )	9,5 m/s <sup>2</sup>
Pression sonore (L <sub>pa</sub> )	85 dB(A)
Puissance sonore (L <sub>wa</sub> )	96 dB(A)
Dimensions (LxIxh)	237 x 76 x 186 mm
Poids net EPTA	1,9 kg

Sans batterie ni chargeur  
JV103DZ EAN: 0088381844932

Accessoires de série 2 x 197402-0 Batterie BL1040B avec jauge (Li-Ion 10,8 V - 4 Ah), 1x Chargeur rapide DC10SA, 1x Coffret 3 MAKPAC

- Variateur de vitesse : permet de régler la vitesse de la machine en fonction du matériau travaillé,
- Machine dotée d'un mouvement pendulaire à 3 positions + 1 droite pour une coupe plus nette,
- Moteur sans charbon : Rendement supérieur de 40 % par rapport aux machines équipées de moteurs classiques,
- Système de changement de lame sans outils rapide et résistant,
- Possibilité de raccordement à l'aspirateur.

Logigramme accessoires p. 105

JV101DSAJ

Scie sauteuse 10,8 V Li-Ion 2 Ah CXT



Accessoires de série Moulage pour Scie Sauteuse CXT, Coffret 1 MAKPAC, 2x Batterie BL1020B avec jauge (Li-Ion 10,8 V - 2 Ah), Chargeur rapide DC10SA, Lame pour scie sauteuse B10, Clé à six pans 3 mm, guide parallèle.

EAN: 0088381818896

Très légère et maniable

- Grande maniabilité, machine bien équilibrée,
- Compacte et légère.

Énergie	10,8 V Li-Ion 2 Ah
Type de batterie	CXT
Temps de charge en moyenne	30 min.
Cadence de coupe maximale	2900 cps/min
Longueur de course	18 mm
Capacité de coupe (acier)	2 mm
Capacité de coupe (alu)	4 mm
Capacité de coupe (bois)	65 mm
Dimensions (LxIxh)	232 x 76 x 196 mm
Poids net EPTA	1,8 kg

Logigramme accessoires p. 105

JV102D / JV103D

Scies sauteuses 10,8 V CXT



Pommeau ou Étrier ?

NOUVEAU



## CC301DSAE

Scie à diamant 10,8 V Li-Ion 2 Ah CXT Ø 85 mm



## Maniable et compacte, l'outil idéal pour le plombier ou le carreleur

Énergie	10,8 V Li-Ion 2 Ah
Type de batterie	CXT
Temps de charge en moyenne	30 min.
Vitesse à vide max.	1 600 tr/min
Hauteur de coupe max. à 90°	25,5 mm
Hauteur de coupe max. à 45°	16,5 mm
Diamètre du disque	85 mm
Diamètre de l'alésage	15 mm
Réservoir	0,5 l
Taux de vibration triaxial (a <sub>h</sub> )	2,5 m/s <sup>2</sup>
Pression sonore (L <sub>pa</sub> )	84 dB(A)
Puissance sonore (L <sub>wa</sub> )	95 dB(A)
Dimensions (LxIxh)	313x170x155 mm
Poids net EPTA	1,8 kg

- Puissante et Compacte,
- Inclinaison jusqu'à 45° pour les coupes d'onglet,
- Grand couvercle du réservoir d'eau pour un remplissage et une ouverture facile,
- Hauteur de coupe maximum de 25,5 mm à 0°,
- Poignée à revêtement Soft Grip pour plus de confort.



EAN: 0088381822640

**Accessoires de série** 2x Batterie BL1020B avec jauge (Li-Ion 10,8 V - 2 Ah), Chargeur rapide DC10SA, Disque diamant à eau pour le verre 85x1,8x15.

Logigramme accessoires p. 105

## SD100SAJ

Scie à plaque de plâtre 10,8 V Li-Ion 2 Ah CXT



## Idéale pour découpe de plafonds

- Prise en main parfaitement étudiée pour le travail en hauteur,
- Réglage facile de la profondeur de coupe.

Énergie	10,8 V Li-Ion 2 Ah
Type de batterie	CXT
Temps de charge en moyenne	30 min.
Cadence de coupe maximale	6 000 cps/min
Longueur de course	6 mm
Capacité de coupe (bois)	15 mm
Dimensions (LxIxh)	239x79x266 mm
Poids net EPTA	1,5 kg



**Accessoires de série** Coffret 1 MAKPAC, 2x Batterie BL1020B avec jauge (Li-Ion 10,8 V - 2 Ah), Chargeur rapide DC10SA.

EAN: 0088381832397

Accessoires p. 120



SD100

## LOT0094

Pompe à graisse + perceuse visseuse 10,8 V Li-Ion 2 Ah CXT Ø 10 mm

NOUVEAU



## Ensemble pompe à graisse et perceuse visseuse

Énergie	10,8 V Li-Ion 2 Ah
Type de batterie	CXT
Temps de charge en moyenne	70 min.
Nombre de vitesses	2
Vitesse à vide V1/V2	0 à 450 / 0 à 1 700 tr/min
Couple de serrage max. (élast/franc)	14 / 24 Nm
Ø max. dans acier/bois	10 / 21 mm
Dimensions (LxIxh)	201x64x209 mm
Poids net EPTA	1,1 kg

- Livrée de série avec pompe à graisse,
- La vitesse variable à la gâchette assure un contrôle parfait de la machine en fonction du travail à effectuer,
- Éclairage LED intégré pour un travail plus aisé dans les endroits sombres,
- Poignée à revêtement Soft Grip pour plus de confort.



EAN: 3240890982865

**Accessoires de série** Pompe à graisse, 2x Batterie BL1020B avec jauge (Li-Ion 10,8 V - 2 Ah), Chargeur DC10WC, Coffret synthétique.

Accessoires p. 118

# HR166DZ

Perforateur SDS-Plus 10,8 V CXT

**NOUVEAU**

Moteur sans charbon puissant et léger,  
idéal pour un usage quotidien



Léger et Maniable



BL Moteur Compact

2,0 kg



SDS-Plus



1,1  
JOULE  
EPTA

10.8V  
LITHIUM-ION

CXT

BL  
MOTOR



## HR166DSMJ

Perforateur SDS-Plus 10,8 V CXT Li-Ion 4 Ah 16 mm

**NOUVEAU**

Moteur sans charbon puissant et léger, idéal pour un usage quotidien



Énergie	10,8 V Li-Ion 4 Ah
Temps de charge en moyenne	60 min.
Puissance de frappe (EPTA)	1,1 Joules
Ø max. dans béton/acier/bois	16 / mm
Frappe	0 à 4800 cps/min
Cadence de frappe max.	4800 cps/min
Vitesse à vide max.	680 tr/min
Vibration 3ax perforation (a <sub>h</sub> )	7,5 m/s <sup>2</sup>
Pression sonore (L <sub>pa</sub> )	86 dB(A)
Puissance sonore (L <sub>wa</sub> )	97 dB(A)
Dimensions (LxIxh)	250 x 74 x 187 mm
Poids net EPTA	2 kg

- Moteur sans charbon : usure plus lente, consommation réduite, autonomie et puissance de la machine accrues,
- Perforateur 10,8 V Li-Ion CXT performant, compact et léger,
- Poignée arrière anti-vibration,
- Emmanchement rapide SDS-Plus,
- Éclairage LED intégré pour un travail plus aisé dans les endroits sombres.

4.0Ah 10.8V CXT BL MOTOR



EAN : 0088381838412

Sans batterie ni chargeur

HR166DZ EAN : 0088381838351

Accessoires de série Coffret 3 MAKPAC, 2x Batterie BL1040B avec jauge (Li-Ion 10,8 V - 4 Ah), Chargeur rapide DC10SA.

Logigramme accessoires p. 105

## HR140DSMJ

Perforateur SDS-Plus 10,8 V CXT Li-Ion 4 Ah 14 mm

**NOUVEAU**

Ultra léger seulement 1,9 kg



Tension	10,8 V CXT Li-Ion 4 Ah
Temps de charge en moyenne	60 min.
Nombre de batteries fournies	2
Vitesse à vide max.	850 tr/min
Frappe	0 à 4900 cps/min
Cadence de frappe max.	4900 cps/min
Puissance de frappe (EPTA)	1 Joules
Ø max. dans le béton	14 mm
Type d'emmanchement	SDS plus
Vibration 3ax perforation (a <sub>h</sub> )	6,5 m/s <sup>2</sup>
Pression sonore (L <sub>pa</sub> )	84 dB(A)
Puissance sonore (L <sub>wa</sub> )	95 dB(A)
Dimensions (LxIxh)	246 x 74 x 179 mm
Poids net EPTA	1,9 kg

- Perforateur 10,8 V Li-Ion CXT performant, compact et léger,
- Poignée arrière anti-vibration,
- Emmanchement rapide SDS-Plus,
- Éclairage LED intégré pour un travail plus aisé dans les endroits sombres,
- Inverseur de sens de rotation.

4.0Ah 10.8V CXT



EAN : 0088381849258

Sans batterie ni chargeur

HR140DZ EAN : 0088381849050

Accessoires de série 2x Batterie BL1040B avec jauge (Li-Ion 10,8 V - 4 Ah), 1x Chargeur rapide DC10SA, 1x Coffret 2 MAKPAC, 1x Moulage HR140D

Logigramme accessoires p. 105



## CP100DWA

Découpeur universel 10,8 V CXT Li-ion 2 Ah

NOUVEAU



EAN : 0088381843690

## Grande autonomie et très bonne visibilité du trait de coupe

Énergie ..... 10,8 V Li-ion 2 Ah  
 Temps de charge en moyenne ..... 70 min.  
 Dimensions (LxIxh) ..... 269x66x120 mm  
 Poids net EPTA ..... 0,88 kg

- Machine très légère et puissante grâce à la technologie CXT,
- Conçu pour la découpe de matériaux flexibles : moquette, tissus fins, cartons jusqu'à 6 mm d'épaisseur,
- Très bonne visibilité du trait de coupe,
- Bouton de sécurité pour prévenir l'activation accidentelle de la gâchette,
- Poignée à revêtement Soft Grip pour plus de confort.

Sans batterie ni chargeur  
 CP100DZX EAN : 0088381843614

Accessoires de série Batterie BL1020B avec jauge (Li-Ion 10,8 V - 2 Ah), Chargeur DC10WC.

Logigramme accessoires p. 105

## CF100DZ

Ventilateur CXT 10,8 V Li-Ion (Produit seul)

NOUVEAU



EAN : 0088381847063

## Beaucoup de fraîcheur

Énergie ..... 10,8 V CXT Li-ion  
 Capacité de batterie ..... 1,5 / 2 / 4 Ah  
 Nombre de vitesses ..... 3  
 Diamètre de l'hélice ..... 180 mm  
 Vitesse de l'air ..... 180 / 150 / 120 m/s  
 Dimensions (LxIxh) . Sans batterie 148x260x252 mm  
 Poids net EPTA ..... 1,4 kg

- 2 modes d'alimentations : secteur ou batterie Li-Ion 10,8 V CXT,
- Rotation de 90° à gauche et 90° à droite,
- Angle d'inclinaison réglable pour une orientation optimale de l'air de refroidissement,
- 3 vitesses de souffler,
- Crochet pratique pour suspendre l'outil.

Accessoires de série Adaptateur secteur.

Logigramme accessoires p. 105

## UM600DWYEX

Taille-herbe 10,8 V CXT Li-Ion 1,5 Ah

NOUVEAU



EAN : 0088381837309

## Parfait pour la finition des massifs et boules de buis

Hauteur de coupe ..... 15, 20, 25 mm  
 Largeur de coupe ..... 16 cm  
 Cadence de coupe maximale ..... 2500 cps/min  
 Énergie ..... 10,8 V Li-ion 1,5 Ah  
 Temps de charge en moyenne ..... 50 min.  
 Poids net EPTA ..... 1,1 kg

- Très léger et compact, idéal pour les finitions (bordures de gazons, contours, etc.),
- Taille-herbe à batterie léger et compact (largeur de coupe 16 cm) + Kit Sculpte-haie (longueur de coupe de 20 cm),
- Protecteur transparent avec guide pour tailler dans les coins,
- Récupérateur d'herbe pour un travail plus propre,
- Traitement anti-abrasion de la lame de haute qualité pour une coupe nette et une longue durée de vie.

Accessoires de série Kit Sculpte-haie, 2x Batterie BL1015 (Li-Ion 10,8 V - 1,5 Ah), Chargeur DC10WC.

Logigramme accessoires p. 105

# Tubes pour pistolet à mastic

**NOUVEAU**



196351-8

196352-6

197195-9

**POUR**

Cartouche de 300 ml  
Ø 51 x 215 mm

**POUR**

Poche d'alu. 600 ml  
Ø 51 x 355 mm  
ou  
Pot

**POUR**

Cartouche de 800 ml  
Ø 66 x 320 mm  
ou  
Poche d'alu. 800 ml  
Ø 66 x 320 mm

## CG100DSAEA

Pistolet à mastic 10,8 V CXT Li-Ion 2 Ah 5000 N

**NOUVEAU**



Extrudez les mastics les plus durs sans effort et avec une grande précision

Tension ..... 10,8V V Li-Ion 2 Ah  
Temps de charge en moyenne ..... 30 min.  
Nombre de batteries fournies ..... 2  
Vitesse d'avancement ..... 0 à 28 mm/s  
Cartouches compatibles ..... 300 ml  
Poussée maximale ..... 5000 N  
Poids net EPTA avec cartouche 300 ml ..... 2,6 kg  
Dimensions avec cartouche 300 ml 404x108x264 mm

- 5000 N permettant d'extruder les mastics les plus durs sans aucun effort,
- Excellent contrôle du débit assurant un travail efficace, régulier et rapide,
- Système anti-goutte pour un travail propre,
- Protection électronique contre les surcharges avec anti-redémarrage et témoin LED,
- Éclairage LED intégré pour un travail plus aisé dans les endroits sombres.

10.8V CXT



EAN: 0088381850070

Sans batterie, ni chargeur  
CG100DZA : 0088381850001

Accessoires de série 2x Batterie BL1020B avec jauge (Li-Ion 10,8 V - 2 Ah), 1 xx Chargeur rapide DC10SA, 1 x 821710-4 Coffret plastique, 1 x Lux 196351-8 Tube plastique pour cartouche 300 ml

Accessoires p. 119

## CG100DSAEB

Pistolet à mastic 10,8 V CXT Li-Ion 2 Ah 5000 N

**NOUVEAU**



5 000 N de poussée

Tension ..... 10,8V V Li-Ion 2 Ah  
Temps de charge en moyenne ..... 30 min.  
Nombre de batteries fournies ..... 2  
Vitesse d'avancement ..... 0 à 28 mm/s  
Cartouches compatibles ..... 600 ml  
Poussée maximale ..... 5000 N  
Poids net EPTA avec cartouche ..... 600 ml 2,9 kg  
Dimensions avec cartouche 300 ml 404x108x264 mm

- 5000 N permettant d'extruder les mastics les plus durs sans aucun effort,
- Excellent contrôle du débit assurant un travail efficace, régulier et rapide,
- Système anti-goutte pour un travail propre,
- Protection électronique contre les surcharges avec anti-redémarrage et témoin LED,
- Éclairage LED intégré pour un travail plus aisé dans les endroits sombres.

10.8V CXT



EAN: 0088381850186

Accessoires de série 1 x Lunettes, 1 x Nez pour tube aluminium pour poche aluminium 600 ml, 1 x Tube aluminium pour poche aluminium 600 ml et pot

Accessoires p. 119



## CL111DWI

Aspirateur 10,8 V Li-Ion 26,5 mbar (batterie intégrée)

NOUVEAU



## Léger et avec témoin indiquant la charge de batterie restante

Énergie	10,8 (intégrée) V Li-Ion
Temps de charge en moyenne	180 min.
Nombre de vitesses	1
Débit maximal	1,3 m <sup>3</sup> /min.
Capacité de la cuve: poussières	0,56 l
Dimensions (LxIxh)	906 x 113 x 136 mm
Poids net EPTA	0,94 kg

- Aspirateur domestique pour nettoyer le mobilier, le sol, les voitures,
- Batterie directement intégrée dans la machine,
- Témoin indiquant la charge de batterie restante et si elle est défaut (surcharge ou surchauffe).



EAN : 0088381845250

Accessoires de série Tube rallonge, Suceur plat, Brosse d'aspiration .

Logigramme accessoires p. 105

## CL107FDWYW

Aspirateur 10,8 V CXT Li-Ion 1,5 Ah 33 mbar



## Doté d'un interrupteur pour le fonctionnement en continu

Énergie	10,8 CXT V Li-Ion
Batt. compatibles	Li-Ion 10,8 V CXT 1,5 à 4 Ah
Nombre de vitesses	3
Débit maximal	1,1 m <sup>3</sup> /min.
Capacité de la cuve: poussières	Sac papier/tissu - 0,33/0,5 l
Dimensions (LxIxh)	996/455 x 112 x 150 mm
Poids net EPTA	1,1 kg

- Aspirateur compact et puissant pour batterie 10,8 V Li-Ion CXT,
- 3 vitesses d'aspiration: Permet de s'adapter à la surface à aspirer,
- Éclairage LED intégré pour un travail plus aisé dans les endroits sombres,
- Emission sonore faible permettant le nettoyage dans les environnements sensibles au bruit,
- Suceur articulé à brosse permettant d'aspirer dans les endroits les plus restreints.



EAN : 0088381831345

Accessoires de série Sac à poussière, Batterie BL1015 (Li-Ion 10,8 V - 1,5 Ah), Chargeur DC10WC.

Logigramme accessoires p. 105

## CL106FDWYW

Aspirateur 10,8 CXT V Li-Ion 24 mbar



## Équipé d'une gâchette pour aspirer par séquences courtes

Énergie	10,8 CXT V Li-Ion
Batt. compatibles	Li-Ion 10,8 V CXT 1,5 à 4 Ah
Nombre de vitesses	1
Débit maximal	1,3 m <sup>3</sup> /min.
Capacité de la cuve: poussières	0,6 l
Dimensions (LxIxh)	999/458 x 100 x 150 mm
Poids net EPTA	0,9 kg

- Aspirateur compact et maniable pour batterie 10,8 V Li-Ion CXT,
- Éclairage LED intégré pour un travail plus aisé dans les endroits sombres,
- Emission sonore faible permettant le nettoyage dans les environnements sensibles au bruit,
- Suceur articulé à brosse permettant d'aspirer dans les endroits les plus restreints,
- Possibilité d'utiliser l'aspirateur sans le tube de rallonge afin d'accéder à des espaces réduits.



EAN : 0088381831185

Accessoires de série Batterie BL1015 (Li-Ion 10,8 V - 1,5 Ah), .

Logigramme accessoires p. 105

# SK209 / SK312 **NOUVEAU**

Lasers

## Lasers verts haute luminosité pour une visibilité accrue

**10.8V**  
**CXT**
**EN OPTION**

ADP05 permet de pouvoir connecter des batteries 18 V de tout type d'ampérage\*

\* sauf batterie à empreinte spéciale

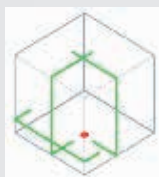
 2 verticales  
 1 horizontale

SK209

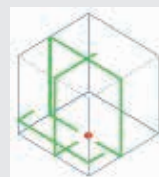
 3 verticales  
 1 horizontale

SK312

**SK209GDZ**

Laser 10,8 V CXT Li-Ion 2 verticales / 1 horizontale 10 m (Produit seul)

**NOUVEAU**

**10.8V**  
**CXT XPT**  
 EXTREME PROTECTION TECHNOLOGY

EAN: 0088381832540

**3 modes: High, Normal et Eco**

Type de batterie ..... 10,8 V CXT  
 Type de laser ..... 2 verticales / 1 horizontale  
 Portée du laser avec détecteur ..... 10 m  
 Précision de calage .....  $\pm 10$  mm à 10 m  
 Couleur du laser ..... Vert  
 Classe du laser ..... classe 2  
 Mode ..... High / Normal / Mode Eco  
 Diamètre du terrain d'action ..... 10 m  
 Dimensions (L x l x h) ..... 87 x 230 mm  
 Poids net EPTA ..... 1,5 kg  
 Classe d'étanchéité ..... IP54

- Large poignée de transport,
- Mesures de protection ESD (décharge électrostatique): Niveau 4 (IEC61000-4-2),
- 3 types de mode: Ligne horizontale, Ligne 2-verticale, Ligne 2-verticale/ligne horizontale,
- Laser vert haute luminosité pour une visibilité accrue,
- Fonctionne avec les batteries CXT,
- 3 modes: High, Normal et Eco,
- En option: Détecteur laser pour repérer les lignes laser à de plus longues distances >20 m,
- En option: fonctionne avec l'adaptateur ADP05 (batterie 18 V Li-Ion).

Accessoires de série Paire de lunettes

Accessoires p. 281

**SK312GDZ**

Laser 10,8 V CXT Li-Ion 3 verticales / 1 horizontale 10 m (Produit seul)

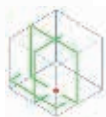
**NOUVEAU**

**10.8V**  
**CXT XPT**  
 EXTREME PROTECTION TECHNOLOGY

EAN: 0088381832557

**Laser vert haute luminosité pour une visibilité accrue**

Type de batterie ..... 10,8 V CXT  
 Type de laser ..... 3 verticales / 1 horizontale  
 Portée du laser ..... avec détecteur 10 m  
 Précision de calage .....  $\pm 10$  mm à 10 m  
 Couleur du laser ..... Vert  
 Classe du laser ..... classe 2  
 Mode ..... High / Normal / Mode Eco  
 Diamètre du terrain d'action ..... 10 m  
 Dimensions (L x l x h) ..... 87 x 230 mm  
 Poids net EPTA ..... 1,5 kg  
 Classe d'étanchéité ..... IP54

- 3 modes: High, Normal et Eco,
- 3 types de mode: Ligne horizontale, Ligne horizontale / verticale, Ligne 3-verticale / ligne horizontale,
- Mesures de protection ESD (décharge électrostatique): Niveau 4 (IEC61000-4-2),
- Fonctionne avec les batteries CXT,
- Large poignée de transport,
- Technologie XPT limitant les infiltrations d'eau et poussières,
- Laser vert haute luminosité pour une visibilité accrue,
- En option: Détecteur laser pour repérer les lignes laser à de plus,
- longues distances >20 m,
- En option: fonctionne avec l'adaptateur ADP05 (batterie 18 V Li-Ion).

Accessoires de série Paire de lunettes

Accessoires p. 281





# Outils sans fil

## LCT204J

Ensemble de 2 machines 10,8 V Li-Ion 1,3 Ah

### Le pack essentiel pour l'artisan



Énergie	10,8 V Li-Ion 1,3 Ah
Temps de charge en moyenne	50 min.
Nombre de batteries fournies	2
DF330D - Perceuse visseuse Ø 10 mm	
Nombre de vitesses	2
Vitesse à vide V1/V2	0 à 350 / 0 à 1 300 tr/min
TD090D - Visseuse à chocs 90 Nm	
Vitesse à vide max.	0 à 2 400 tr/min
Cadence de chocs	0 à 3 000 cps/min

- Livré de série en coffret MAK-PAC, compatible avec les systèmes empilables standards,
- DF330D - Perceuse visseuse Ø 10 mm,
- Perceuse visseuse à 2 vitesses, légère et compacte,
- Munie d'un mandrin auto-serrant monobague 10 mm pour un échange facile des forets et des embouts,
- TD090D - Visseuse à chocs 90 Nm,
- Très compacte et très légère,
- Munie d'un mécanisme de chocs générant un couple de 90 Nm.



EAN : 0088381661058

Accessoires de série Coffret 1 MAK-PAC, Chargeur DC10WA, 2xBatterie BL1013 (Li-Ion 10,8 V - 1,3 Ah), Moulage MAK-PAC pour lot de machines.

Logigramme accessoires p. 105

## DA330DWJ

Perceuse visseuse d'angle 10,8 V Li-ion 1,3 Ah Ø 10 mm à clé

### Encombrement mini du mandrin avec seulement 66 mm



- Perceuse angulaire compacte avec une hauteur de tête de 66 mm,
- Éclairage LED intégré pour un travail plus aisé dans les endroits sombres.

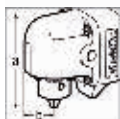

Énergie	10,8 V Li-ion 1,3 Ah
Temps de charge en moyenne	50 min.
Hauteur d'encombrement (a)	66 mm
Approche d'angle (b)	23,5 mm
Capacité maximale du mandrin	10 mm
Ø max. dans acier/bois	10 / 12 mm
Vitesse à vide max.	0 à 800 tr/min
Vibration 3ax perçage (a <sub>h</sub> )	2,5 m/s <sup>2</sup>
Pression sonore (L <sub>pa</sub> )	70 dB(A)
Dimensions (LxIxh)	298x52x77 mm
Poids net	1,1 kg



Accessoires de série Coffret 1 MAK-PAC, Chargeur DC10WA, 2xBatterie BL1013 (Li-Ion 10,8 V - 1,3 Ah), Clé à mandrin S10, Embout de vissage double PH2, Moulage MAK-PAC visseus d'angle.

EAN : 0088381637299

Logigramme accessoires p. 105

## DA331DWJ

Perceuse visseuse d'angle 10,8 V Li-ion 1,3 Ah Ø 10 mm Auto-serrant

### Mandrin auto-serrant et interrupteur double gâchette



- Perceuse angulaire compacte avec une hauteur de tête de 88 mm,
- Éclairage LED intégré pour un travail plus aisé dans les endroits sombres.

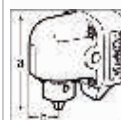

Énergie	10,8 V Li-ion 1,3 Ah
Temps de charge en moyenne	50 min.
Hauteur d'encombrement (a)	88 mm
Approche d'angle (b)	23,5 mm
Capacité maximale du mandrin	10 mm
Ø max. dans acier/bois	10 / 12 mm
Vitesse à vide max.	0 à 800 tr/min
Vibration 3ax perçage (a <sub>h</sub> )	2,5 m/s <sup>2</sup>
Pression sonore (L <sub>pa</sub> )	70 dB(A)
Dimensions (LxIxh)	310x52x88 mm
Poids net EPTA	1,1 kg



Accessoires de série Coffret 1 MAK-PAC, Chargeur DC10WA, 2xBatterie BL1013 (Li-Ion 10,8 V - 1,3 Ah), Moulage MAK-PAC visseus d'angle.

EAN : 0088381637398

Logigramme accessoires p. 105

**TW100DWJ**

Boulonneuse à chocs 10,8 V Li-Ion 1,3 Ah 110 Nm



**Ultra légère et couple exceptionnel de 110 Nm**

Énergie	10,8 V Li-Ion 1,3 Ah
Temps de charge en moyenne	50 min.
Emmanchement carré	9,5 mm ; 3/8 "
Couple de serrage max. (franc)	110 Nm
Capacité : boulon standard	M8 à M12
Capacité : boulon HR	M6 à M10
Vitesse à vide max.	0 à 2300 tr/min
Cadence de chocs	0 à 3000 cps/min
Taux de vibration triaxial (a <sub>h</sub> )	8 m/s <sup>2</sup>
Pression sonore (L <sub>pa</sub> )	88 dB(A)
Puissance sonore (L <sub>wa</sub> )	99 dB(A)
Dimensions (LxIxh)	163x54x178 mm
Poids net	0,95 kg

- Très compacte et très légère,
- Munie d'un mécanisme de chocs générant un couple de 110 Nm,
- Haute performance de travail grâce à sa batterie 10,8 V Li-Ion,
- Marteau et enclume trempés pour une durabilité à toute épreuve,
- Plus de contrôle grâce au frein électrique arrêtant la machine dès qu'on lâche la gâchette.



**Accessoires de série** Coffret 1 MAK-PAC, Chargeur DC10WA, 2x Batterie BL1013 (Li-Ion 10,8 V - 1,3 Ah), Moulage MAK-PAC Perceuse Visseuse à batterie.

Logigramme accessoires p. 105

**CL104DWY**

Aspirateur 10,8 V Li-Ion (Batterie intégrée)



**Léger et puissant avec son mode turbo**

Énergie	10,8 V Li-Ion (intégrée) 1,5 Ah
Temps de charge en moyenne	180 min.
Nombre de vitesses	2 + 1
Débit maximal	1,1 m <sup>3</sup> /min.
Capacité du sac à poussières	500 ml
Dimensions (LxIxh)	983x118x136 mm
Poids net	1 kg

- Aspirateur portable, accès aux endroits difficiles,
- Haute puissance d'aspiration,
- Témoin LED de niveau de charge de la batterie,
- Brosse manoeuvrable,
- Ouverture facile en un clic du capot poussière.



**Accessoires de série** Petits sacs à poussières en papier. (set de 5), Tube rallonge blanc, Brosse universelle, Chargeur DC1001, Suceur plat blanc.

Logigramme accessoires p. 105

**UH200DWEX**

Sculpte-haie 10,8 V Li-Ion 1,3 Ah



**Machine 2 en 1 pour l'entretien et la finition des haies et pelouses**

- Sculpte-haie à batterie léger et compact (longueur de coupe de 20 cm) + Kit Taille-herbe (largeur de coupe 16 cm),
- Haute performance de travail grâce à sa batterie 10,8 V Li-Ion.

Énergie	10,8 V Li-Ion 1,3 Ah
Temps de charge en moyenne	50 min.
Longueur de lamier	20 cm
Cadence de coupe maximale	1 250 cps/min
Espacement entre les dents	26 mm
Diamètre de coupe max	10 mm
Pression sonore (L <sub>pa</sub> )	73,7 dB(A)
Puissance sonore garantie	84 dB(A)
Taux de vibration triaxial (a <sub>h</sub> )	2,5 m/s <sup>2</sup>
Dimensions (LxIxh)	460x120x130 mm
Poids net EPA	1,2 kg



**Accessoires de série** Chargeur DC10WA, 2x Batterie BL1013 (Li-Ion 10,8 V - 1,3 Ah), Chassis, Protection pour lames, Couteaux pour taille-herbes, Jeu de lame complet, Déflecteur, Protection pour couteaux.

Logigramme accessoires p. 105



**UH200**

1  
Perceur / Visser / Fixer  
Perforer / Buriner  
Carotter  
Découper / Rainurer  
Grignoler / Cisaller  
Coupe des métaux  
Meuler / Polir  
Surfacer  
Poncer  
Découpeur-Ponceur  
Scier  
Raboter / Défoncer  
Affûter / Lameller  
Cloueur / Agrater  
(Gaz / Pneu / Haute Pression)  
Groupes électrogènes  
Mesurer / Décapeurs  
Aspirer





# Outils sans fil

## CL070DSX

Aspirateur 7,2 V Li-Ion 1 Ah 18 mbar



### Ultra léger et sans fil

- Aspirateur compact et maniable pour batterie 7,2 V Li-Ion,
- Filtre lavable.

Énergie	7,2 V Li-Ion 1 Ah
Temps de charge en moyenne	30 min.
Batt. compatibles	BL7010
Nombre de vitesses	1
Débit maximal	1,2 m <sup>3</sup> /min.
Capacité de la boîte à poussières	600 ml
Dimensions (LxIxh)	966x103x142 mm
Poids net	0,81 kg



**Accessoires de série** Chargeur DC07SA Li-Ion 7,2 V, Batterie BL7010 (Li-Ion 7,2 V - 1 Ah), Tube rallonge blanc, Brosse articulée blanche, Filtre plissé, Suceur plat blanc, Pré-filtre.

EAN: 0088381606882

Logigramme accessoires p. 105

## DF012DSE

Tournevis 7,2 V Li-Ion 1,5 Ah 5,6 Nm

**NOUVEAU**

### Idéal pour le vissage dans des lieux exigus



- Sélecteur 2 vitesses et 21 positions de couple + position perçage,
- Éclairage LED intégré, avec interrupteur indépendant pour un travail plus aisé dans les endroits sombres.

Énergie	7,2 V Li-Ion 1,5 Ah
Temps de charge en moyenne	30 min.
Vitesse à vide max.	650 tr/min
Couple de serrage max. (franc)	5,6 Nm
Capacité maximale : vis à bois	3,8x45 mm
Pression sonore (Lpa)	70 dB(A)
Dimensions (LxIxh)	279 - 224x43x141 mm
Poids net EPTA	0,55 kg



**Accessoires de série** Coffret synthétique, Chargeur DC-07SA Li-Ion 7,2 V, Boîte plastique pour acc, Embout de vissage double PH2, 2x Batterie BL0715 (Li-Ion 7,2 V - 1,5 Ah), Embout de vissage double PH1.

EAN: 0088381838009

Logigramme accessoires p. 105

## TD022DSE

Tournevis 7,2 V Li-Ion 1,5 Ah 25 Nm



### Couple élevé dans sa catégorie et grande légèreté

- Compact et léger,
- Vitesse variable et frein électrique pour un contrôle optimal.

Énergie	7,2 V Li-Ion 1,5 Ah
Temps de charge en moyenne	30 min.
Vitesse à vide max.	2450 tr/min
Cadence de chocs	0 à 3000 cps/min
Couple de serrage max. (franc)	25 Nm
Capacité : boulon standard	M3 à M8
Capacité : boulon HR	M3 à M6
Capacité maximale : vis à bois	45 mm
Dimensions (LxIxh)	227/282x42x142/52 mm
Poids net EPTA	0,56 kg



**Accessoires de série** Coffret synthétique, Chargeur DC-07SA Li-Ion 7,2 V, 2x Batterie BL0715 (Li-Ion 7,2 V - 1,5 Ah).

EAN: 0088381833271

Logigramme accessoires p. 105



# 3,6v

# Outils sans fil

## DF001DW

Tournevis 3,6 V Li-Ion 4,5 Nm (Produit seul + Batterie intégrée)



### Simple, léger et compact

- Deux positions de travail : droite et pistolet,
- Peut également être utilisé comme un tournevis manuel.

Énergie	3,6 V Li-Ion
Temps de charge en moyenne	180 à 300 min.
Vitesse à vide max.	220 tr/min
Couple de serrage max. (franc)	4,5 Nm
Capacité maximale : vis à bois	Ø 3,8x32 mm
Poids net EPTA	0,36 kg



**Accessoires de série** Chargeur AC, Câble USB.

EAN: 0088381833837

Logigramme accessoires p. 105





Outils sans fil  
Empreintes  
Spéciales Li-ION

## Empreintes spéciales

# 18 V

**EMPREINTE SPÉCIALE**    **STANDARD**

**INFORMATION**

Les machines, batteries et chargeurs à empreintes spéciales **ne sont pas compatibles** avec les machines, radios, lampes, batteries et chargeurs Li-ion standards.

**HP457DWE**    Perceuse visseuse à percussion 18 V Li-Ion 1,3 Ah Ø 13 mm



**Légère et compacte**

- Perceuse visseuse à percussion 2 vitesses, compacte et ultra légère,
- Mandrin auto-serrant 13 mm mono bague.

Énergie	18 V Li-Ion 1,3 Ah
Temps de charge en moyenne	60 min.
Nombre de vitesses	2
Vitesse à vide V1/V2	0 à 400 / 0 à 1 400 tr/min
Frappe V1/V2	0 à 6 000 / 0 à 21 000 cps/min
Couple de serrage max. (élast/franc)	24 / 42 Nm
Dimensions (LxIxh)	239x83x240 mm
Poids net EPTA	1,70 kg



**Accessoires de série** Coffret synthétique, Chargeur DC18WA, 2x Batterie BL1813G (Li-Ion 18 V - 1,3 Ah), Embout double PH2/plat.

EAN: 0088381616836

Logigramme accessoires p. 105

**JV183DWE**    Scie sauteuse 18 V Li-ion 1,3 Ah



**Simplicité et légèreté**

- Grande maniabilité, machine bien équilibrée,
- Interrupteur variateur.

Énergie	18 V Li-ion 1,3 Ah
Temps de charge en moyenne	60 min.
Cadence de coupe maximale	0 à 2 900 cps/min
Longueur de course	18 mm
Capacité de coupe (acier)	6 mm
Capacité de coupe (alu)	10 mm
Capacité de coupe (bois)	65 mm
Vibration 3ax coupe de bois (a <sub>h</sub> )	7 m/s <sup>2</sup>
Dimensions (LxIxh)	248x76x196 mm
Poids net EPTA	2 kg



**Accessoires de série** Coffret synthétique, Chargeur DC18WA, 2x Batterie BL1813G (Li-Ion 18 V - 1,3 Ah), Cache batterie, Lame B-10.

EAN: 0088381658287

Logigramme accessoires p. 105

**CL183DW**    Aspirateur 18 V Li-Ion 1,3 Ah 22 mbar



**Idéal pour aspirer les véhicules, l'atelier ou la maison**

- Ouverture facile en un clic du capot poussière,
- Utilisation possible "sans sac".

Énergie	18 V Li-Ion 1,3 Ah
Temps de charge en moyenne	60 min.
Batt. compatibles	BL1813G
Nombre de vitesses	1
Débit maximal	1,2 m <sup>3</sup> /min.
Capacité du sac à poussières	600 ml
Dimensions (LxIxh)	966x102x148 mm
Poids net EPTA	1,1 kg



**Accessoires de série** Tube rallonge, Suceur plat, Chargeur DC18WA, Brosse articulée, Batterie BL1813G (Li-Ion 18 V - 1,3 Ah).

EAN: 0088381692120

*Sans batterie ni chargeur*  
CL183DZ EAN: 0088381692106

Logigramme accessoires p. 105

**UM603DWYX**    Taille-herbe 18 V Li-Ion 1,5 Ah



**Machine 2 en 1 pour l'entretien et la finition des haies et pelouses**

- Très léger et compact, idéal pour les finitions (bordures de gazons, contours, etc.),
- Taille-herbe à batterie léger et compact (largeur de coupe 16 cm) + Kit Sculpte-haie (longueur de coupe de 20 cm).

Hauteur de coupe	15, 20, 25 mm
Largeur de coupe	16 cm
Cadence de coupe maximale	2 500 cps/min
Énergie	18 V Li-Ion 1,5 Ah
Temps de charge en moyenne	60 min.
Dimensions (LxIxh)	343x177x131 mm
Poids net EPTA	1,1 kg



**Accessoires de série** Kit Sculpte-haie, Chargeur DC18WA, Batterie BL1815G (Li-Ion 18 V - 1,5 Ah - empreinte spéciale).

EAN: 0088381837606

Logigramme accessoires p. 105



14,4 V

Outils sans fil  
Empreintes  
Spéciales Li-ION

Empreintes  
spéciales

14,4 V

INFORMATION

Les machines, batteries et chargeurs à empreintes spéciales **ne sont pas compatibles** avec les machines, radios, lampes, batteries et chargeurs Li-ion standards.



EMPREINTES

SPÉCIALE

STANDARD



DF347DWEX3

Perceuse visseuse 14,4 V Li-Ion 1,3 Ah Ø 10 mm (coffret alu)

Ideale en usage occasionnel et ultra complet avec son kit d'accessoires



Énergie	14,4 V Li-Ion 1,3 Ah
Temps de charge en moyenne	60 min.
Nombre de vitesses	2
Vitesse à vide V1/V2	0 à 400 / 0 à 1400 tr/min
Couple de serrage max. (élast/franc)	15 / 30 Nm
Ø max. dans acier/bois	10 / 25 mm
Vibration 3ax perçage (a <sub>h</sub> )	2,5 m/s <sup>2</sup>
Pression sonore (Lpa)	70 dB(A)
Dimensions (LxIxh)	198x83x235 mm
Poids net EPTA	1,40 kg

- Livrée avec un coffret contenant 70 accessoires,
- Perceuse visseuse 2 vitesses, compacte et légère,
- Mandrin auto-serrant 10 mm mono bague,
- Réglage précis du couple en 16 positions + position perçage,
- 2 vitesses à engrenages métalliques garantissant fiabilité et efficacité lors du perçage et du vissage.

**Accessoires de série** Coffret Aluminium, Chargeur DC18WA, 2x Batterie BL1413G (Li-Ion 14,4 V - 1,3 Ah), Protection pour batterie, 18 forets métal: Ø1,5x2; Ø2x2; Ø2,5x2; Ø3x2; Ø3,5x1; Ø4x2; Ø4,5x2; Ø5x1; Ø5,5x1; Ø6x1; Ø6,5x1; Ø7x1; Ø8x1, 6 forets bois: Ø3x1; Ø4x1; Ø5x1; Ø6x1; Ø8x1; Ø10x1, 3 Mèche à bois queue 6 pans: Ø16x1; Ø22x1; Ø25x1, 10 embouts longs: PH 1/ 2/ 3; PZ 1/ 2/ 3; T 25/ 30; Plat 5,5/ 6,5 mm, 4 embouts courts Philipps: PH1x1; PH2x2; PH3x1, 6 embouts courts Pozidriv: PZ1x2; PZ2x2; PZ3x2, 4 embouts courts Torx: T20x1; T25x1; T30x1; T40x1, 4 embouts courts Hexa: H3x1; H4x1; H5x1; H6x1, 2 embouts courts Plats: 5,5x1; 6,5x1, 10 douilles à queue: M2,5x1; M3x1; M3,5x1; M4x1; M5x1; M5,5x1; M6x1; M7x1; M7,5x1; M8x1, Porte embout magnétique, fraise conique Hex 1/4 5 taillants, Gabarit.



EAN: 0088381651639

Logigramme accessoires p. 105

HP347DWE

Perceuse visseuse à percussion 14,4 V Li-Ion 1,3 Ah Ø 10 mm

Très polyvalente pour les travaux domestiques grâce à son mode percussion



Énergie	14,4 V Li-Ion 1,3 Ah
Temps de charge en moyenne	60 min.
Nombre de vitesses	2
Vitesse à vide V1/V2	0 à 400 / 0 à 1400 tr/min
Frappe V1/V2	0 à 6000 / 0 à 21000 cps/min
Couple de serrage max. (élast/franc)	15 / 30 Nm
Ø max. dans béton/acier/bois	10 / 10 / 25 mm
Vibration perçage percussion (a <sub>h</sub> )	9 m/s <sup>2</sup>
Pression sonore (Lpa)	82 dB(A)
Dimensions (LxIxh)	239x83x235 mm
Poids net	1,5 kg

- Perceuse visseuse à percussion 2 vitesses, compacte et ultra légère,
- Mandrin auto-serrant 10 mm mono bague,
- Réglage précis du couple en 18 positions + position perçage + position perçage à percussion,
- 2 vitesses à engrenages métalliques garantissant fiabilité et efficacité lors du perçage et du vissage,
- Meilleur contrôle grâce au frein électrique, la machine s'arrête au relâchement de la gâchette.



EAN: 0088381616744

**Accessoires de série** Chargeur DC18WA, 2x Batterie BL1413G (Li-Ion 14,4 V - 1,3 Ah), Embout double PH2/plat.

Logigramme accessoires p. 105

**EPI**

P. 570

**Percer / Fixer**

Perceuse-visseuse, perceuse à percussion

Embout de vissage

P. 433, 437



Forets à emmanchement Hex 1/4"

P. 446, 447



Forets à métaux

P. 444



Mandrins

P. 439



Meules, brosses et roues à lamelles

P. 493



Scies trépan carbure et scies cloches

P. 451



Peau de mouton + Plateau en caoutchouc

P. 492

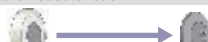

Éponge à polir

P. 492



Forets béton

p. 445



Visseuse à choc, visseuse plaque de plâtre, perceuse visseuse 4 fonctions

Embout de vissage

P. 433, 437



Forets à emmanchement Hex. 1/4"

P. 446, 447



Foret + mandrin complet

P. 444

P. 138



Foret pour maçonnerie à emmanchement Hex. 1/4"

P. 446



Visseuse d'angle à chocs

Embout de vissage

P. 433, 437

P. 118



P. 118



Douilles et carré

P. 118, 441

P. 118



Douilles et carré

P. 118, 441



Boulonneuse à chocs

Douille

P. 441



Douille

P. 441

Rallonge P.442

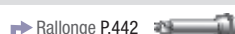

Cardan P. 442



Visseuse automatique

Porte-embout magnétique

P. 434, 436, 437



Embout Phillips et embout d'insertion Phillips

P. 138

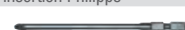

Rallonge poignée

P. 139

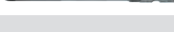

Vis en bande

P. 438

 Perceuse  
Visseuse

 Perceuse  
Visseuse à  
percussion

 Visseuse  
à chocs

 Perceuse  
Visseuse  
4 fonctions

**Sacs et Holsters**

P. 574

**Perforer / Buriner**

Perceuse-visseuse, Perforateur burineur

Foret SDS-Plus

P. 457



Outil pour SDS-Plus (burinage) modèle 3 modes seulement

P. 459



Mandrin Auto / SDS

P. 161



Scie à trépan, scie cloche

P. 451

**Découper**

Scie à diamant

Disque Diamant

P. 479



Cisailles et grignoteuses

Jeu de couteaux et couteaux centraux

P. 484



Scie réciproc

Lame scie réciproc

P. 524

**Meuler / Polir**

Meuleuses d'angle

Disques à tronçonner, Meules à ébarber

P. 486



Disque Diamant

P. 479



Meuleuse droite

Meule droite

P. 493



Multi-fonctions

Accessoires pour multifonctions

P. 498

**Scier**

Scie circulaire, scie radiale

Lames de scie

P. 512



Scie sauteuse, Scie réciproc

Lames de scie sauteuse et autres accessoires

P. 528

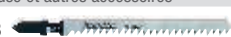
**Raboter / Défoncer**

Rabot

Fers de rabot

P. 256

**Jardins, parcs et forêts**

P. 547

**Système d'extraction des poussières**

P. 299

**Batteries, autres**

P. 110



## Comparaison Perceuses visseuses Sans fil sans charbon

	Technologie BL Motor - Moteur sans charbon				
	Usage	EXPERT	INTENSIF	QUOTIDIEN	
	Référence	DDF481RTJ	DDF484RTJ	DDF083RFJ	DDF483RFJ
Désignation	Perceuse visseuse 18 V Li-Ion 5 Ah Ø 13 mm	Perceuse visseuse 18 V Li-Ion 5 Ah Ø 13 mm	Perceuse visseuse 18 V Li-Ion Hexa. 1/4" 3 Ah	Perceuse visseuse 18 V Li-Ion 3 Ah Ø 13 mm	Perceuse visseuse 18 V Li-Ion 4 Ah Ø 13 mm
Batterie					
Batterie	18 V Li-Ion 5 Ah	18 V Li-Ion 5 Ah	18 V Li-Ion 3 Ah	18 V Li-Ion 3 Ah	18 V Li-Ion 4 Ah
Temps de charge en moyenne (min.)	45	45	22	22	36
Vitesse linéaire ou périphérique					
Nombre de vitesses	2	2	2	2	2
Régime					
Vitesse à vide V1/V2 (tr/min)	0 à 550 / 0 à 2100	0 à 500 / 0 à 2000	0 à 500 / 0 à 1700	0 à 500 / 0 à 1700	0 à 400 / 0 à 1500
Capacité de serrage					
Couple de serrage max. (élast/franc) (Nm)	60 / 115	36 / 54	23 / 40	23 / 40	25 / 45
Capacité de perçage / burinage					
Ø max. dans acier/bois (mm)	13 / 76	13 / 38	13 / 36	13 / 36	13 / 38
Niveaux d'exposition et de vibrations					
Vibration 3ax perçage (ah) (m/s <sup>2</sup> )	2,5	< 2,5	< 2,5	< 2,5	2,5
Pression sonore (Lpa) (dB (A))	73	76	77	77	72
Général					
Dimensions (L x l x h) (mm)	205 x 79 x 266	172 x 79 x 261	124 x 79 x 247	162 x 79 x 247	179 x 78 x 256
Poids net (kg)	2,6	1,8	1,3	1,6	1,7



DDF484

## Comparaison Perceuses visseuses à percussion Sans fil sans charbon

Technologie BL Motor - Moteur sans charbon			
Usage	EXPERT	INTENSIF	QUOTIDIEN
Référence	DHP481RTJ	DHP484RTJ	DHP459RMJ
Désignation	Perceuse visseuse à percussion 18 V Li-Ion 5 Ah Ø 13 mm	Perceuse visseuse à percussion 18 V Li-Ion 5 Ah Ø 13 mm	Perceuse visseuse à percussion 18 V Li-Ion 4 Ah Ø 13 mm
<b>Batterie</b>			
Batterie	18 V Li-Ion 5 Ah	18 V Li-Ion 5 Ah	18 V Li-Ion 4 Ah
Temps de charge en moyenne (min.)	45	45	36
<b>Vitesse linéaire ou périphérique</b>			
Nombre de vitesses	2	2	2
<b>Régime</b>			
Vitesse à vide V1/V2 (tr/min)	0 à 500 / 0 à 2100	0 à 500 / 0 à 2000	0 à 400 / 0 à 1500
<b>Cadence</b>			
Frappe V1/V2 (cps/min)	0 à 8250 / 0 à 31500	0 à 7500 / 0 à 30000	0 à 6000 / 0 à 22500
<b>Capacité de serrage</b>			
Couple de serrage max. (élast/franc) (Nm)	60 / 115	36 / 54	25 / 45
<b>Capacité de perçage / burinage</b>			
Ø max. dans béton/acier/bois (mm)	16 / 13 / 76	13 / 13 / 38	13 / 13 / 38
<b>Niveaux d'exposition et de vibrations</b>			
Vibration perçage percussion (ah) (m/s <sup>2</sup> )	6,5	< 2,5	8
Pression sonore (Lpa) (dB (A))	85	88	82
<b>Général</b>			
Dimensions (L x l x h) (mm)	205 x 79 x 266	182 x 79 x 261	192 x 78 x 256
Poids net (kg)	2,7	1,9	1,7

**DHP481**

## Comparaison Perceuses visseuses Sans fil

Usage	INTENSIF		QUOTIDIEN		OCCASIONNEL
	DDF458RTJ	DDF456RFE	DDF482RTJ	DDF453SFE	
Référence					
Désignation	Perceuse visseuse 18 V Li-Ion 5 Ah Ø 13 mm	Perceuse visseuse 18 V Li-Ion 3 Ah Ø 13 mm	Perceuse visseuse 18 V Li-Ion 5 Ah Ø 13 mm	Perceuse visseuse 18 V Li-Ion 3 Ah Ø 13 mm	
<b>Batterie</b>					
Batterie	18 V Li-Ion 5 Ah	18 V Li-Ion 3 Ah	18 V Li-Ion 5 Ah	18 V Li-Ion 3 Ah	
Temps de charge en moyenne (min.)	45	22	45	60	
<b>Vitesse linéaire ou périphérique</b>					
Nombre de vitesses	2	2	2	2	
<b>Régime</b>					
Vitesse à vide V1/V2 (tr/min)	0 à 400 / 0 à 2 000	0 à 400 / 0 à 1 500	0 à 550 / 0 à 1 850	0 à 400 / 0 à 1 300	
<b>Capacité de serrage</b>					
Couple de serrage max. (élast/franc) (Nm)	58 / 91	36 / 50	36 / 62	27 / 42	
<b>Capacité de perçage / burinage</b>					
Ø max. dans acier/bois (mm)	13 / 76	13 / 38	13 / 38	13 / 36	
<b>Niveaux d'exposition et de vibrations</b>					
Vibration 3ax perçage (ah) (m/s <sup>2</sup> )	2,5	2,5	2,5	2,5	
Pression sonore (Lpa) (dB (A))	70	71	75	72	
<b>Général</b>					
Dimensions (L x l x h) (mm)	225 x 79 x 259	192 x 79 x 251	185 x 79 x 248	214 x 79 x 227	
Poids net (kg)	2,3	1,7	1,7	1,6	

## Comparaison Perceuses visseuses à percussion Sans fil

Usage	INTENSIF		QUOTIDIEN		OCCASIONNEL
	DHP451RMJ	DHP458RMJ	DHP456RFJ	DHP482RTJ	DHP453RYJ
Référence					
Désignation	Perceuse visseuse à percussion 18 V Li-Ion 4 Ah Ø 13 mm		Perceuse visseuse à percussion 18 V Li-Ion 3 Ah Ø 13 mm	Perceuse visseuse à percussion 18 V Li-Ion 5 Ah Ø 13 mm	Perceuse visseuse à percussion 18 V Li-Ion 3 Ah Ø 13 mm
<b>Batterie</b>					
Batterie	18 V Li-Ion 4 Ah	18 V Li-Ion 4 Ah	18 V Li-Ion 3 Ah	18 V Li-Ion 5 Ah	18 V Li-Ion 3 Ah
Temps de charge en moyenne (min.)	36	36	60	45	60
<b>Vitesse linéaire ou périphérique</b>					
Nombre de vitesses	3	2	2	2	2
<b>Régime</b>					
Vitesse à vide V1/V2 (tr/min)	0 à 300 / 0 à 600	0 à 400 / 0 à 2 000	0 à 400 / 0 à 1 500	0 à 550 / 0 à 1 850	0 à 400 / 0 à 1 300
Vitesse à vide V3 (tr/min)	0 à 1 700	—	—	—	—
<b>Cadence</b>					
Frappe V1/V2 (cps/min)	0 à 4 500 / 0 à 9 000	0 à 6 000 / 0 à 30 000	0 à 6 000 / 0 à 22 500	0 à 8 250 / 0 à 27 000	0 à 6 000 / 0 à 19 500
Frappe V3 (cps/min)	0 à 25 500	—	—	—	—
<b>Capacité de serrage</b>					
Couple de serrage max. (élast/franc) (Nm)	40 / 80	58 / 91	36 / 50	36 / 62	27 / 42
<b>Capacité de perçage / burinage</b>					
Ø max. dans béton/acier/bois (mm)	16 / 13 / 65	16 / 13 / 76	13 / 13 / 38	13 / 13 / 38	13 / 13 / 36
<b>Niveaux d'exposition et de vibrations</b>					
Vibration perçage percussion (ah) (m/s <sup>2</sup> )	10	9,5	8	6	7,5
Pression sonore (Lpa) (dB (A))	86	84	81	82	78
<b>Général</b>					
Dimensions (L x l x h) (mm)	250 x 78 x 257	225 x 79 x 259	206 x 79 x 251	198 x 79 x 249	239 x 79 x 244
Poids net (kg)	2,5	2,3	1,8	1,7	1,7



## Comparaison Visseuses à chocs Sans fil

Référence	Technologie BL Motor Moteur sans charbon				Moteur avec charbon	
	DTD170RTJ	DTD154RTJ	DTD155RFJ	DTD153RFJ	DTD146Z	DTD152RMJ
Désignation	Visseuse à chocs 18 V Li-Ion 5 Ah 175 Nm	Visseuse à chocs 18 V Li-Ion 5 Ah 175 Nm	Visseuse à chocs 18 V Li-Ion 3 Ah 140 Nm	Visseuse à chocs 18 V Li-Ion 3 Ah 170 Nm	Visseuse à chocs 18 V Li-Ion 160 Nm (Produit seul)	Visseuse à chocs 18 V Li-Ion 4 Ah 1/4" 165 Nm
<b>Batterie</b>	<b>NOUVEAU</b>					
Batterie	18 V Li-Ion 5 Ah	18 V Li-Ion 5 Ah	18 V Li-Ion 3 Ah	18 V Li-Ion 3 Ah	—	18 V Li-Ion 4 Ah
Temps de charge en moyenne (min.)	45	45	22	22	—	36
<b>Régime</b>						
Vitesse à vide max. (tr/min)	0 à 3 600	0 à 3 600	0 à 3 000	0 à 3 400	0 à 2 300	0 à 2 900
<b>Cadence</b>						
Cadence de chocs (cps/min)	0 à 3 800	0 à 3 800	0 à 3 900	0 à 3 600	0 à 3 200	0 à 3 500
<b>Capacité de serrage</b>						
Couple de serrage max. (franc) (Nm)	175	175	140	170	160	165
Capacité : boulon standard	M5 à M16	M5 à M16	M5 à M14	M5 à M16	5 à 14 mm	M5 à M16
Capacité : boulon HR	M5 à M14	M5 à M14	M5 à M12	M5 à M14	5 à 12 mm	M5 à M12
Capacité : vis à bois (mm)	22 à 125	22 à 125	22 à 90	22 à 125	22 à 125 mm	22 à 125
Capacité : vis à machine	M4 à M8	M4 à M8	M4 à M8	M4 à M8	4 à 8 mm	M4 à M8
<b>Niveaux d'exposition et de vibrations</b>						
Taux de vibration triaxial (ah) (m/s <sup>2</sup> )	12,5	12,5	14	13	15,5	10,5
Pression sonore (Lpa) (dB (A))	98	96	94	96	93	93
Puissance sonore (Lwa) (dB (A))	109	107	105	107	104	104
<b>Général</b>						
Dimensions (L x l x h) (mm)	117 x 79 x 236	117 x 79 x 236	135 x 79 x 232	126 x 79 x 236	138 x 79 x 238	138 x 79 x 238
Poids net (kg)	1,5	1,5	1,5	1,5	1,5	1,5

## Comparaison Boulonneuses à chocs Sans fil

Référence	Technologie BL Motor Moteur sans charbon			Moteur avec charbon
	DTW1001RTJ	DTW1002RTJ	DTW285RTJ	DTW190RFE
Désignation	Boulonneuse à chocs 18 V Li-Ion 5 Ah 1 050 Nm	Boulonneuse à chocs 18 V Li-Ion 5 Ah 1 000 Nm	Boulonneuse à chocs 18 V Li-Ion 5 Ah 280 Nm	Boulonneuse à chocs 18 V Li-Ion 3 Ah 190 Nm
<b>Batterie</b>				
Batterie	18 V Li-Ion 5 Ah	18 V Li-Ion 5 Ah	18 V Li-Ion 5 Ah	18 V Li-Ion 3 Ah
Temps de charge en moyenne (min.)	45	45	45	22
<b>Outillage à utiliser</b>				
Emmanchement carré (")	3/4	1/2	1/2	1/2
<b>Capacité de serrage</b>				
Couple de serrage max. (franc) (Nm)	1 050	1 000	280	190
Capacité : boulon standard	M14 à M30	M14 à M30	M10-M20	M8 à M16
Capacité : boulon HR	M12 à M24	M12 à M24	M10-M16	M8 à M12
<b>Régime</b>				
Vitesse à vide max. (tr/min)	1 800	1 800	2 800	2 300
<b>Cadence</b>				
Cadence de chocs (cps/min)	0 à 2 200	0 à 2 200	3 500	3 000
<b>Niveaux d'exposition et de vibrations</b>				
Taux de vibration triaxial (ah) (m/s <sup>2</sup> )	15,5	18	11,5	8,5
Pression sonore (Lpa) (dB (A))	98	97	96	94
Puissance sonore (Lwa) (dB (A))	109	108	107	105
<b>Général</b>				
Dimensions (L x l x h) (mm)	229 x 91 x 289	229 x 91 x 289	147 x 79 x 249	176 x 79 x 219
Poids net (kg)	3,7	3,6	1,7	1,4

1

Perceur / Visser / Fixer

Perforer / Buriner / Carotier

Découper / Rainurer

Grignoter / Cisailier / Coupe des métaux

Meuler / Polir / Surfaçer

Poncer / Découpeur-Ponceur

Scier

Rabotier / Défoncer / Affûter / Lameller

Cloueur / Agrafeur (Gaz / Pneu / Haute Pression)

Groupes électrogènes / Mesurer / Décapeurs

Aspirer

**BATTERIES et CHARGEURS 10,8 V CXT LI-ION**

**Temps de charges des chargeurs / batteries**

(temps exprimés en minutes)



**4,0 Ah**

**BL1040B**  
(197402-0) • 78,40 € A  
■■■■ Jauge de charge



**2,0 Ah**

**BL1020B**  
(197394-3) • 55,90 € A  
■■■■ Jauge de charge



**1,5 Ah**

**BL1015**  
(197390-1) • 43,90 € A



**DC10SA**

(197355-3) • 68,90 € A



**60**

**DC10WC**

(197334-1) • 52,90 € A



**130**

**BATTERIES et CHARGEURS 10,8 V et 7,2 V LI-ION**

**Temps de charges des chargeurs / batteries**

(temps exprimés en minutes)

**1,3 Ah**



**BL1013**  
(194550-6) • 40,90 € A



**DC10WA**

(194597-0) • 55,90 € A



**50**

**DC07SA**

(194328-7) • 49,90 € A

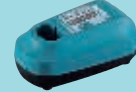

—

**1,0 Ah**



**BL7010**  
(194355-4) • 49,90 € A



**30**

**30**

**BATTERIES et CHARGEURS 36V LI-ION**

**Temps de charges des chargeurs / batteries**

(temps exprimés en minutes)



**Système de charge rapide**

**2,6 Ah**

**BL3626**  
(194873-2) • 264,00 € A



**DC36RA**

(194863-5) • 169,00 € A  
(uniquement pour BL3626)



**22** *MAKSTAR*

**DC36WA**

(195471-5) • 114,00 € A  
(uniquement pour BL3622A)



—

**Système de charge standard**

**2,2 Ah**

**BL3622A**  
(195410-5) • 224,00 € A  
■■■■ Jauge de charge



—

**60**

**BATTERIES DORSALES 2x 18V => 36V LI-ION**

**Temps de charges du chargeur / batterie**

**12 Ah**

■■■■ Jauge de charge



**BL36120A**  
(ITABL36120A) • 879 € A  
**432 Wh**



**AD3612**  
(DEAAD3612) • 879 € A  
**432 Wh**

Chargeur DC3600

**3 heures** chargée en

**BATTERIES et CHARGEURS 18V et 14,4V LI-ION**

**Temps de charges des chargeurs / batteries**

(temps exprimés en minutes)

**MAKSTAR**



	DC18RC (195584-2) • 99,00 € A	DC18SD (194533-6) • 73,40 € A	DC18RD (196933-6) • 139,00 € A	DC18SE Allume cigare (194622-7) • 169,00 € A	DC18SF (196426-3) • 224 € A
<b>6,0 Ah</b> Jauge de charge <b>NOUVEAU</b>	55 MAKSTAR	130	130	260	260 (3 à 4 batteries)
<b>5,0 Ah</b> Jauge de charge	45 MAKSTAR	110	110	220	220 (3 à 4 batteries)
<b>4,0 Ah</b> Jauge de charge	36 MAKSTAR	90	90	180	180 (3 à 4 batteries)
<b>3,0 Ah</b> Jauge de charge	22 MAKSTAR	60	60	120	120 (3 à 4 batteries)
<b>1,5 Ah</b>	15 MAKSTAR	30	30	60	60 (3 à 4 batteries)

**LES PACKS ÉNERGIE**

18V LITHIUM-ION		18V LITHIUM-ION		10.8V LITHIUM-ION CXT	
4.0 Ah	5.0 Ah	4.0 Ah	5.0 Ah	2.0 Ah	4.0 Ah
réf. : 197503-4 454 € A	réf. : 197626-8 514 € A	réf. : 197504-2 344 € A	réf. : 197629-2 399 € A	réf. : 197657-7 189 € A	réf. : 197636-5 224 € A
4 batteries BL1840B + 1 chargeur rapide double port DC18RD + 1 COFFRET MakPac	4 batteries BL1850B + 1 chargeur rapide double port DC18RD + 1 COFFRET MakPac	2 batteries BL1840B + 1 chargeur rapide double port DC18RD + 1 COFFRET MakPac	2 batteries BL1850B + 1 chargeur rapide double port DC18RD + 1 COFFRET MakPac	2 batteries BL1020B + 1 chargeur rapide DC10SA + 1 COFFRET MakPac	2 batteries BL1040B + 1 chargeur rapide DC10SA + 1 COFFRET MakPac

1  
Perceur / Visser / Fixer  
Perforer / Buriner / Carotter  
Découper / Rainurer  
Grignoter / Cisailier / Coupe des métaux  
Meuler / Polir / Surfacer  
Poncer / Découper-Ponceur  
Scier  
Rabotier / Défoncer / Affûter / Lameller  
Cloueur / Agrater (Gaz / Pneau / Haute Pression)  
Groupes électrogènes / Mesurer / Décapeurs  
Aspirer



## Batteries Lithium-Ion dorsales

## Batterie dorsale Li-Ion 36 V / 12 Ah BL36120A

Temps de charge : 180 min avec DC3600.

Convertisseur 2 x 18V : 197718-3., Sangle pour débroussailleuse : 197243-4.

Référence	Voltage	Capacité	Energie stockée	Poids net	Qté	EAN	Prix HT
ITABL36120A	36 V	12 Ah	432 Wh	5,5 kg	1	0088381445627	879,00 € A

## Sangle pour débroussailleuses et coupe-herbes

Permet de suspendre une débroussailleuse ou un coupe-herbe à la batterie dorsale BL36120A.

Référence	Qté	EAN	Prix HT
197243-4	1	0088381454285	10,40 € A

## Convertisseur 2 x 18V pour batterie dorsale BL36120A

Permet d'alimenter vos outils 2x18V avec la batterie dorsale BL36120A.

Référence	Qté	EAN	Prix HT
197718-3	1	0088381465946	179,00 € A

## Convertisseurs batteries

## Convertisseur ceinture Li-Ion 36 V pour 2 batteries Li-Ion 18 V BCV01

Passez de la plateforme 18V à la plateforme 36V.

N'est pas compatible avec les batteries à empreinte spéciale.

Référence	Type Makita	Batteries compatibles	Equivalent Dolmar	Qté	EAN	Prix HT
195511-9	BCV01	BL1830, AP183	AA3618	1	0088381371650	169,00 € A

## Convertisseur Li-Ion 36 V pour 2 batteries Li-Ion 18 V BCV03

Passez de la plateforme 18V à la plateforme 36V. Permet d'utiliser les batteries 18 V Li-Ion sur les machines 36 V Li-Ion.

Compatible machines en "D" en 3/4/5 Ah

N'est pas compatible avec les batteries à empreinte spéciale.

Référence	Type Makita	Batteries compatibles	Equivalent Dolmar	Qté	EAN	Prix HT
196809-7	BCV03	BL1815N à BL1850	AA3618CL	1	0088381438797	84,00 € A

## Adaptateurs batteries

## Adaptateur ceinture batterie 36V Li-Ion =&gt; machines 36 V Li-Ion BAP36N

Référence	Type Makita	Batteries compatibles	Equivalent Dolmar	Qté	EAN	Prix HT
195311-7	BAP36N	BL3626/3622, AP363/3622A	AA362	1	0088381363181	59,90 € A

## Adaptateur ceinture batteries 18V Li-Ion =&gt; machines 2x18 V Li-Ion BAP182

Référence	Qté	EAN	Prix HT
197580-6	1	0088381463119	189,00 € A

## Chargeur à batterie Li-Ion pour Smart Phone, Tablettes

Permet de recharger vos Smart Phone et tablettes en utilisant vos batteries Li-Ion MAKITA.

Référence	Nombre de ports USB	Pour	Qté	EAN	Prix HT
DEAADP05	2	18V Li-Ion 1,5 à 6 Ah	1	0088381806954	31,40 € A
DEAADP06	1	10,8V CXT Li-Ion 1,5 à 4 Ah	1	0088381825108	31,40 € A

## Batteries Lithium-Ion

## Batterie Makstar Li-Ion 36 V / 2,6 Ah - BL3626

Référence chargeur compatible : DC36RA (194863-5).

Référence	Type Makita	Voltage	Capacité	Equivalent Dolmar	Poids net	Qté	EAN	Prix HT
194873-2	BL3626	36 V	2,6 Ah	AP363	1,3 kg	1	0088381355322	264,00 € A

## Batterie Li-Ion 36 V / 2,2 Ah - BL3622A

Référence chargeur compatible : DC36WA (195471-5).

Référence	Type Makita	Voltage	Capacité	Equivalent Dolmar	Poids net	Qté	EAN	Prix HT
195410-5	BL3622A	36 V	2,2 Ah	AP3622A	1,5 kg	1	0088381370141	224,00 € A

NOUVEAU

## Batterie Makstar Li-Ion 18V / 6 Ah - BL1860B ( témoin de charge intégré )

Référence	Type de batterie	Voltage	Capacité	Poids net	Qté	EAN	Prix HT
197422-4	BL1860B	18 V	6 Ah	0,66 kg	1	0088381464123	199,00 € A

## Batterie Makstar Li-Ion 18V / 5 Ah - BL1850B ( témoin de charge intégré )

Référence	Type Makita	Voltage	Capacité	Poids net	Qté	EAN	Prix HT
197280-8	BL1850B	18 V	5 Ah	0,65 kg	1	0088381459129	179,00 € A

## Batterie Makstar Li-Ion 18V / 4 Ah - BL1840B ( témoin de charge intégré )

Référence	Type Makita	Voltage	Capacité	Poids net	Qté	EAN	Prix HT
197265-4	BL1840B	18 V	4 Ah	0,64 kg	1	0088381459068	149,00 € A



**Batteries Lithium-Ion**
**Batterie Makstar Li-Ion 18V / 3 Ah - BL1830**

Référence	Type Makita	Voltage	Poids net	Equivalent Dolmar	Capacité	Qté	EAN	Prix HT
195333-3	BL1830	18 V	0,6 kg	AP183	3 Ah	1	0088381367004	129,00 € A

**Batterie Makstar Li-Ion 18 V / 1,5 Ah - BL1815N**

Référence	Type de batterie	Voltage	Capacité	Poids net	Qté	EAN	Prix HT
196235-0	BL1815N	18 V	1,5 Ah	0,38 kg	1	0088381417556	89,00 € A

**Batterie Makstar Li-Ion 14,4 V / 4 Ah - BL1440**

Référence	Type de batterie	Voltage	Capacité	Poids net	Qté	EAN	Prix HT
196388-5	BL1440	14,4 V	4 Ah	0,52 kg	1	0088381426671	149,00 € A

**Batterie Makstar Li-Ion 14,4 V / 3 Ah - BL1430B ( témoin de charge intégré )**

Référence	Type	Voltage	Capacité	Poids net	Qté	EAN	Prix HT
197615-3	BL1430B	14,4 V	3 Ah	0,49 kg	1	0088381465083	129,00 € A

**Batterie Makstar Li-Ion 14,4 V / 1,5 Ah - BL1415NA ( témoin de charge intégré )**

Référence	Type de batterie	Voltage	Capacité	Poids net	Qté	EAN	Prix HT
196280-5	BL1415NA	14,4 V	1,5 Ah	0,320 kg	1	0088381440752	94,00 € A

**Batterie Makstar Li-Ion 14,4 V / 1,5 Ah - BL1415N**

Référence	Type de batterie	Voltage	Capacité	Poids net	Qté	EAN	Prix HT
196877-0	BL1415N	14,4 V	1,5 Ah	0,32 kg	1	0088381443753	89,00 € A

**Batterie Makstar Li-Ion 10,8V / 4 Ah - BL1040B ( témoin de charge intégré )**

Référence	Type Makita	Voltage	Capacité	Poids net	Qté	EAN	Prix HT
197402-0	BL1040B	10,8 V	4 Ah	0,380 kg	1	0088381461634	78,40 € A

**Batterie Makstar Li-Ion 10,8V / 2 Ah - BL1020B ( témoin de charge intégré )**

Référence	Type Makita	Voltage	Capacité	Poids net	Qté	EAN	Prix HT
197394-3	BL1020B	10,8 V	2 Ah	0,230 kg	1	0088381459815	55,90 € A

**Batterie Li-Ion 10,8 V / 1,5 Ah - BL1015**

Référence	Type de batterie	Voltage	Capacité	Poids net	Qté	EAN	Prix HT
197390-1	BL1015	10,8 V	1,5 Ah	0,220 kg	1	0088381459754	43,90 € A

**Batterie Li-Ion 10,8 V / 1,3 Ah - BL1013**

Référence chargeur compatible : DC10WA (194597-0).

Référence	Type Makita	Voltage	Capacité	Equivalent Dolmar	Poids net	Qté	EAN	Prix HT
194550-6	BL1013	10,8 V	1,3 Ah	AP108	0,17 kg	1	0088381348553	40,90 € A

**Batterie Li-Ion 7,2 V / 1 Ah - BL7010**

Références chargeurs compatibles : DC07SA (194328-7) ou DC10WA (194597-0).

Référence	Type Makita	Voltage	Capacité	Poids net	Qté	EAN	Prix HT
194355-4	BL7010	7,2 V	1 Ah	0,11 kg	1	0088381289900	49,90 € A

**Packs Energie Lithium-Ion**
**Pack énergie 18 V Li-Ion (4 batteries + 1 chargeur double DC18RD) avec coffret MAK-PAC (821550-0 + moulage 838258-9)**

Référence	Type de batterie	Capacité	EAN	Prix HT
197720-6	BL1830	3 Ah	0088381465168	474,00 € A
197503-4	BL1840B*	4 Ah	0088381463355	454,00 € A
197626-8	BL1850B*	5 Ah	0088381463164	514,00 € A

**Pack énergie 18 V Li-Ion (2 batteries + 1 chargeur double DC18RD) avec coffret MAK-PAC**

Référence	Type de batterie	Capacité	EAN	Prix HT
197504-2	BL1840B*	4 Ah	0088381463362	344,00 € A
197629-2	BL1850B*	5 Ah	0088381463195	399,00 € A

**Pack énergie 18 V Li-Ion (2 batteries + 1 chargeur rapide DC18RC) avec sac P-71990**

Référence	Type de batterie	Capacité	EAN	Prix HT
ACC0007	BL1850	5 Ah	3240890981271	399,00 € A

**Pack énergie 10,8 V CXT Li-Ion (2 batteries + 1 chargeur DC10SA) avec coffret MAK-PAC**

Référence	Type de batterie	Capacité	EAN	Prix HT
197657-7	BL1020B*	2 Ah	0088381463638	189,00 € A
197636-5	BL1040B*	4 Ah	3240891025899	224,00 € A

\* Batterie avec témoin de charge intégré

**Pour le transport facilité des coffrets MAK-PAC jusqu'à 125 kg**
**TRO000001**

Chariot-diable pour MAK-PAC batteries et/ou machines (livré sans coffret MAK-PAC)

Prix HT : 169 € HT



## Batteries Lithium-Ion à empreinte spéciale

Temps de charges des chargeurs / batteries (temps exprimés en minutes)

\* Empreinte spéciale : Les batteries et chargeurs à empreinte spéciale ne sont pas compatibles avec les machines, batteries et chargeurs Li-Ion standards.

DC18WA  
(195423-6) • 49,90 € A

Empreinte spéciale \*

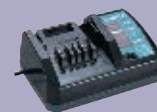

60

1,3  
Ah18V  
Li-ionBL1813G  
(196366-5) • 68,90 € A  
Compatible : HP457D et JV183D

Empreinte spéciale \*

14,4V  
Li-ionBL1413G  
(196374-6) • 64,40 € A  
Compatible : HP347D

Empreinte spéciale \*



## Batterie Li-Ion 14,4 V / 1,3 Ah - BL1413G

Batterie à empreinte spéciale, compatible uniquement avec machines références DF347D. Référence chargeur compatible : DC18WA (195423-6).

Référence	Type Makita	Voltage	Capacité	Poids net	Qté	Pour machine(s)	EAN	Prix HT
196374-6	BL1413G	14,4 V	1,3 Ah	0,34 kg	1	HP347D, HP347D	0088381425605	64,40 € A



## Batterie Li-Ion 18 V / 1,3 Ah - BL1813G

Batterie à empreinte spéciale, compatible uniquement avec machines références HP457D et JV183D. Référence chargeur compatible : DC18WA (195423-6).

Référence	Type Makita	Voltage	Capacité	Poids net	Qté	Pour machine(s)	EAN	Prix HT
196366-5	BL1813G	18 V	1,3 Ah	0,40 kg	1	HP457DE, HP457D, JV183D	0088381425667	68,90 € A

## Batteries Ni-Mh

## Batterie Makstar Ni-Mh 24 V / 3,1 Ah - BH2433

Référence	Type de batterie	Voltage	Capacité	Poids net	Qté	EAN	Prix HT
193739-3	BH2433	24 V	3,1 Ah	1,5 kg	1	0088381179515	224,00 € A

## Batterie Makstar Ni-Mh 24 V / 1,8 Ah - BH2420

Référence	Type de batterie	Voltage	Capacité	Poids net	Qté	EAN	Prix HT
193736-9	BH2420	24 V	1,8 Ah	1 kg	1	0088381179508	179,00 € A

## Batterie Makstar Ni-Mh 12 V / 3,1 Ah - BH1233C

Référence	Type de batterie	Voltage	Capacité	Poids net	Qté	EAN	Prix HT
193930-3	BH1233C	12 V	3,1 Ah	0,79 kg	1	0088381185615	139,00 € A

## Batterie Ni-Mh 18 V / 2,5 Ah - 1834

Référence	Type de batterie	Voltage	Capacité	Poids net	Qté	EAN	Prix HT
193102-0	1834	18 V	2,5 Ah	1,2 kg	1	0088381153515	129,00 € A

## Batterie Ni-Mh 14,4 V / 2,5 Ah - 1434

Référence	Type de batterie	Voltage	Capacité	Poids net	Qté	EAN	Prix HT
193101-2	1434	14,4 V	2,5 Ah	0,83 kg	1	0088381153508	99,00 € A

## Batterie Ni-Mh 12 V / 2,5 Ah - 1234

Référence	Type de batterie	Voltage	Capacité	Poids net	Qté	EAN	Prix HT
193100-4	1234	12 V	2,5 Ah	0,75 kg	1	0088381153492	84,00 € A

## Batterie Ni-Mh 9,6 V - 9134 / 9135

Référence	Type de batterie	Voltage	Capacité	Poids net	Qté	EAN	Prix HT
193099-3	9134	9,6 V	2,5 Ah	0,61 kg	1	0088381153485	84,00 € A
193058-7	9135	9,6 V	2,8 Ah	0,61 kg	1	0088381152099	89,00 € A

## Batterie Ni-Mh 9,6 V / 2,5 Ah - 9034

Référence	Type de batterie	Voltage	Capacité	Poids net	Qté	EAN	Prix HT
193889-4	9034	9,6 V	2,5 Ah	0,54 kg	1	0088381185905	73,40 € A

## Batterie Ni-Mh 7,2 V / 2,5 Ah - 7034

Référence	Type de batterie	Voltage	Capacité	Poids net	Qté	EAN	Prix HT
193888-6	7034	7,2 V	2,5 Ah	0,41 kg	1	0088381185899	59,90 € A







## Accessoires pour blousons

### Accessoires pour Veste et Gilet chauffant

Référence	Type	Qté	EAN	Prix HT
PE0000028	Adaptateur 18 V / 14,4 V	1	3240890914231	31,00 € A
PE0000037	Adaptateur CXT	1	3240891038981	31,00 € A



### Accessoires pour Blousons Ventilé

Référence	Type	Qté	EAN	Prix HT
GM00001607	Adaptateur 18 V / 14,4 V	1	0088381672979	40,00 € A
GM00001605	Adaptateur CXT	1	0088381472975	40,00 € A

## Protections pour batteries

### Protection bornes pour batterie type bâton

Référence	Batteries compatibles	Qté	EAN	Prix HT
414938-7	Type bâton : 7,2 à 18 V Ni-Cd et Ni-Mh	1	3240890708977	0,80 € P

### Protection bornes pour batterie Makstar

Référence	Batteries compatibles	Qté	EAN	Prix HT
450128-8	14,4/18/24 V MAKSTAR	1	3240890726544	0,80 € P
451153-2	36 V Li-Ion	1	3240890906014	1,50 € A

### Protection anti-choc pour batterie Li-Ion

Référence	Batteries compatibles	Qté	EAN	Prix HT
194649-7	BL1430, BL1440, BL1830, BL1840, BL1850	1	3240890902382	9,40 € A

### Protection anti-rayure pour batterie Li-Ion 14,4 V

Référence	Qté	EAN	Prix HT
450599-9	1	0088381350259	7,30 € A

### Protection étanche pour batterie Li-Ion 14,4 V

Référence	Qté	EAN	Prix HT
195797-5	1	0088381376525	40,90 € A

## Chargeurs Lithium-Ion

### Chargeur rapide Makstar Li-Ion 36 V / 2,6 Ah - DC36RA pour batterie BL3626

Compatible uniquement avec batterie BL3626 (194873-2).

Référence	Equivalent Dolmar	Qté	EAN	Prix HT
194863-5	LG363	1	0088381355308	169,00 € A

### Chargeur Li-Ion 36 V / 2,2 Ah - DC36WA pour batterie BL3622

Compatible uniquement avec batterie BL3622 (195410-5).

Référence	Equivalent Dolmar	Qté	EAN	Prix HT
195471-5	LG3622	1	0088381369848	114,00 € A

### Chargeur rapide 2 batteries Makstar Li-Ion 14,4 à 18 V - DC18RD

Charge rapide simultanée de deux batteries. Port USB pour charger Smartphones, Tablettes...  
Temps de charge : 2 x BL1830 en 22 min / 2 x BL1840 en 36 min / 2 x BL1850 en 45 min

Référence	Qté	EAN	Prix HT
196933-6	1	0088381444033	139,00 € A

### Chargeur rapide Makstar Li-Ion, Ni-Mh 9,6 à 18 V - DC18RC

Batteries compatibles, Type glissière : 14,4 à 18 V Li-Ion (sauf BL1413G et BL1813G) et 9,6 à 14,4 V Ni-Mh, avec adaptateur 193947-6 Type bâton : 7,2 à 18 V Ni-Cd et Ni-Mh.

Référence	Equivalent Dolmar	Qté	EAN	Prix HT
195584-2	LG183	1	0088381373562	99,00 € A

### Chargeur rapide Makstar Li-Ion, Ni-Mh 9,6 à 24 V - DC24SC

Batteries compatibles, Type glissière : 14,4 à 18 V Li-Ion (sauf BL1413G et BL1813G) et 9,6 à 24 V Ni-Mh, avec adaptateur 193947-6 Type bâton : 7,2 à 18 V Ni-Cd et Ni-Mh.

Référence	Type	Qté	EAN	Prix HT
194164-1	230 V	1	0088381200585	169,00 € A

### Chargeur 4 batteries Makstar Li-Ion 14,4 à 18 V - DC18SF

Batteries compatibles, Type glissière : 14,4 à 18 V Li-Ion (sauf BL1413G et BL1813G). Possibilité de fixer le chargeur au mur.

Temps de charge : 1,5 Ah : 1 ou 2 batteries 30 minutes, 3 ou 4 batteries 60 minutes., 3 Ah : 1 ou 2 batteries 60 minutes, 3 ou 4 batteries 120 minutes., 4 Ah : 1 ou 2 batteries 90 minutes, 3 ou 4 batteries 180 minutes., 5 Ah : 1 ou 2 batteries 110 minutes, 3 ou 4 batteries 220 minutes.

Référence	Dimensions	Voltage	Pour batterie	Poids net	Qté	EAN	Prix HT
196426-3	167 x 440 x 105 mm	220 V	14,4 / 18 V	2,1 kg	1	0088381432979	224,00 € A

### Chargeur Makstar Li-Ion, Ni-Mh 9,6 à 18 V - DC18SD

Batteries compatibles, Type glissière : 14,4 à 18 V Li-Ion (sauf BL1413G et BL1813G) et 9,6 à 14,4 V Ni-Mh, avec adaptateur 193947-6 Type bâton : 7,2 à 18 V Ni-Cd et Ni-Mh.

Référence	Qté	EAN	Prix HT
194533-6	1	3240890911643	73,40 € A





## Chargeurs Lithium-Ion

### Chargeur voiture Makstar Li-Ion, Ni-Mh 9,6 à 18 V - DC18SE ( prise allume-cigare )

Batteries compatibles, Type glissière : 14,4 à 18 V Li-Ion (sauf BL1413G et BL1813G) et 9,6 à 14,4 V Ni-Mh, avec adaptateur 193947-6 Type bâton : 7,2 à 18 V Ni-Cd et Ni-Mh.

Référence	Qté	EAN	Prix HT
194622-7	1	0088381349673	169,00 € A

### Chargeur Li-Ion 18 V - DC18WA pour batteries BL1413G et BL1813G

Chargeur à empreinte spéciale. Compatible uniquement avec batterie BL1813G (196366-5) et BL1413G (196374-6).

Référence	Qté	EAN	Prix HT
195423-6	1	0088381371575	49,90 € A

### Chargeur Li-Ion rapide 10,8 V Li-ion - DC10SA

Référence	Qté	EAN	Prix HT
197355-3	1	0088381459549	68,90 € A

### Chargeur Li-Ion 10,8 V Li-ion - DC10WC

Référence	Qté	EAN	Prix HT
197334-1	1	0088381459198	52,90 € A

### Chargeur Li-Ion 7,2 à 10,8 V - DC10WA

Batteries compatibles, BL7010, BL1013.

Référence	Equivalent Dolmar	Qté	EAN	Prix HT
194597-0	LG108	1	0088381348065	55,90 € A

### Chargeur Li-Ion 7,2 V - DC07SA

Batteries compatibles, BL7010.

Référence	Qté	EAN	Prix HT
194328-7	1	0088381313377	49,90 € A

## Chargeurs Ni-Cd / Ni-Mh

### Chargeur Ni-Cd / Ni-Mh 7,2 à 18 V - DC1804

Batteries compatibles, Type bâton : 7,2 à 18 V Ni-Cd et Ni-Mh.

Référence	Qté	EAN	Prix HT
194149-7	1	0088381185721	59,90 € A

### Chargeur voiture Ni-Cd / Ni-Mh 7,2 à 18 V - DC1822 (prise allume-cigare)

Batteries compatibles, Type bâton : 7,2 à 18 V Ni-Cd et Ni-Mh.

Référence	Qté	EAN	Prix HT
193439-5	1	0088381164764	99,00 € A

### Chargeur pour batterie intégrée Ni-Cd - DC7020

Référence	Compatible Modèle	Qté	Pour machine(s)	EAN	Prix HT
192737-4	6016D, UM104D	1	4072D, UM104D, 6016D	0088381100083	43,90 € A

## Accessoires chargeurs

### Contrôleur de batterie MAKSTAR Li-Ion 36 V BCT03

Référence	Batteries compatibles	Chargeurs compatibles	EAN	Prix HT
194917-8	BL3626	DC36RA	3240890903594	399,00 € A

### Contrôleur de batterie MAKSTAR (sauf 36 V) BCT01

Contrôleur de batterie, diagnostique l'état de la batterie, vérifie les historiques d'utilisation et de charges et configure la batterie pour maximiser sa durée de vie. A connecter à un PC (PC et Chargeur non fournis).

Référence	Chargeurs compatibles	Qté	EAN	Prix HT
194918-6	DC18RA, DC18RC, DC18SD, DC18SE, DC24WA, DC24SC	1	3240890907660	669,00 € A

### Régénérateur de batterie ADPO3

Référence	Chargeurs compatibles	Qté	EAN	Prix HT
193682-6	DC18RA, DC18RC, DC18SD, DC18SE, DC24WA, DC24SC	1	0088381174329	199,00 € A

### Adaptateur pour batterie type bâton sur chargeur Makstar ADPO4

Permet d'adapter les batteries suivantes sur les chargeurs DC18RA, DC18RC, DC18SE, DC24SA, DC24SC : 7000, 7100, 9000, 9100, 9100A, 9120, PA09, 1200, 1200A, 1220, PA12, 1420, PA14, 7001, 9001, 9101, 9101A, 1201, 1201A, 7002, 9002, 9102, 9102A, 9122, 1202, 1202A, 1222, 1422, 1822, 7033, 9033, 9133, 1233, 1433, 1833, 7034, 9034, 9134, 1234, 1434, 1834, 9135, 9135A, 1235, 1235A, 1235F, 1435, 1435F, 1835, 1835F

Référence	Chargeurs compatibles	Qté	EAN	Prix HT
193947-6	DC18RA, DC18RC, DC18SD, DC18SE, DC24WA, DC24SC	1	0088381188395	55,90 € A

## Adaptateurs secteur

### Adaptateur secteur pour radios de chantier

Référence	Compatible Modèle	Ampérage	Qté	EAN	Prix HT
SE0000078	BMR100, BMR102		1	3240890904676	26,90 € A
SE00000101	BMR103	1,2 A	1	3240890886101	21,40 € A

### Adaptateur secteur pour ventilateur

Référence	Qté	EAN	Prix HT
TE00000112	1		40,90 € A

## Accessoires pour lampes

### Trépied pour DML805

Peut-être utilisé avec 1 ou 2 lampes.

Référence	Qté	Pour machine(s)	EAN	Prix HT
GM00001381	1	DML805	0088381453707	68,90 € A

### Pince de fixation pour DML805

Référence	Qté	Pour machine(s)	EAN	Prix HT
GM00001396	1	DML805	0088381455688	18,40 € A

### Film anti éblouissement pour DML805

Référence	Qté	Pour machine(s)	EAN	Prix HT
A-58154	1	DML805	0088381441520	3,30 € A

## Lampes à batteries

### Lampe de chantier LED secteur ou MAKSTAR Li-Ion 14,4 / 18 V DML805

Référence	Batteries compatibles	Qté	EAN	Prix HT
DEADML805	BL1850, BL1840, BL1830, BL1815N, BL1815N, BL1430, BL1415	1	0088381699303	126,00 € A

### Lampe Torche Fluo MAKSTAR Li-ion 36 V BML360

Compatible BCV03.

Référence	Batteries compatibles	Qté	EAN	Prix HT
STEXBML360	BL3626, BL3622	1	0088381605182	55,90 € A

### Lampe de travail LED MAKSTAR Li-Ion 14,4 V / 18 V DML801

Lampe de travail avec tête inclinable jusqu'à 180°, une rotation de la tête jusqu'à 270° et muni d'un crochet de fixation. Eclairage: lampe LED avec deux niveaux d'intensité.

Référence	Batteries compatibles	Qté	EAN	Prix HT
DEADML801	BL1850, BL1840, BL1830, BL1815N, BL1815, BL1440, BL1430, BL1415	1	0088381675727	68,90 € A

### Lampe Torche LED MAKSTAR Li-ion 14,4 V / 18 V DML802

Référence	Batteries compatibles	Qté	EAN	Prix HT
DEADML802	BL1415, BL1430, BL1440, BL1815, BL1815N, BL1830, BL1840	1	0088381675758	55,90 € A

### Lampe Torche Fluo MAKSTAR Li-ion 14,4 V / 18 V BML184

Référence	Batteries compatibles	Qté	EAN	Prix HT
DEADML184	BL1850, BL1840, BL1830, BL1815N, BL1815, BL1430, BL1415	1	0088381675611	43,90 € A

### Lampe Frontale MAKSTAR Li-Ion 14,4 V / 18 V BML800

Référence	Batteries compatibles	Qté	EAN	Prix HT
STEXBML800	BL1840, BL1830, BL1815N, BL1815, BL1430, BL1415	1	0088381621229	43,90 € A

### Lampe Torche MAKSTAR Li-Ion 14,4 V / 18 V BML803

Référence	Batteries compatibles	Qté	EAN	Prix HT
DEADML803	BL1840, BL1830, BL1815N, BL1815, BL1430, BL1415	1	0088381675789	64,40 € A

### Lampe bracelet LED MAKSTAR Li-Ion 18 V BML186

Référence	Batteries compatibles	Qté	EAN	Prix HT
DEADML186	BL1840, BL1830, BL1815N, BL1815	1	0088381675659	37,40 € A

### Lampe Bracelet LED MAKSTAR Li-Ion 14,4 V BML146

Référence	Batteries compatibles	Qté	EAN	Prix HT
STEXBML146	BL1430, BL1415	1	0088381614795	34,40 € A







## Lampes à batteries

## Lampe Torche / Lanterne LED Li-Ion 10,8 V / 7,2 V ML102

Référence	Batteries compatibles	Qté	EAN	Prix HT
DEAML102	BL1013, BL7010	1	0088381673983	43,90 € A



## Lampe Torche Li-Ion 10,8 V ML101

Référence	Batteries compatibles	Qté	EAN	Prix HT
STEXML101	BL1013	1	0088381096577	37,40 € A

## Ampoules et néons

## Ampoule

Référence	Voltage	Compatible Modèle	Qté	EAN	Prix HT
A-90233	14,4 V	BML145	2	3240890500069	6,30 € P
A-90261	18 V	BML185	2	3240890500076	3,70 € P
B-07303	14,4 / 18 V	BML184	2	3240890502414	3,30 € P

## Néon

Référence	Voltage	Compatible Modèle	Qté	EAN	Prix HT
A-87367	12 / 14,4 / 18 V	BML184, ML122, ML142	1	3240890500038	9,40 € P
B-14093	36 V	BML360	1	3240890502421	12,40 € P

## Néon UV (lumière noire)

Référence	Voltage	Compatible Modèle	Qté	EAN	Prix HT
A-89333	12 / 14,4 / 18 V	BML184, ML122, ML142	1	3240890500052	21,40 € P

## Accessoires pour visseuses d'angles

## Tête d'angle à emmanchement hexa. 1/4" pour visseuses d'angle

Référence	Emmanchement	Qté	Pour machine(s)	EAN	Prix HT
135183-8	Hexa 1/4"	1	BTL061, BTL061, BTL060, 6940, DTL060, DTL061, DTL062, DTL063	3240890559050	119,00 € P

## Tête d'angle à carré d'entraînement 3/8"

Référence	Emmanchement	Qté	Pour machine(s)	EAN	Prix HT
135201-2	Carré d'entraînement 3/8"	1	BTL061, 6940, BTL060, BTL061, DTL060, DTL061, DTL062, DTL063	3240890559111	99,00 € P

## Tête droite à emmanchement hexa. 1/4" pour visseuses d'angle

Référence	Emmanchement	Qté	Pour machine(s)	EAN	Prix HT
192486-3	Hexa 1/4"	1	BTL061, 6940, BTL060, BTL061, DTL060, DTL061, DTL062, DTL063	0088381130943	84,00 € A

## Tête à cliquet pour visseuses d'angle

Référence	Emmanchement	Qté	Pour machine(s)	EAN	Prix HT
192439-2	Tête à cliquet	1	BTL061, 6940, BTL060, BTL061, DTL060, DTL061, DTL062, DTL063	0088381128742	179,00 € A

## Carré d'entraînement 3/8" pour tête à cliquet

Référence	Emmanchement	Qté	Pour machine(s)	EAN	Prix HT
134745-9	Carré d'entraînement 3/8"	1	6940, BTL060, BTL061, DTL060, DTL061, DTL062, DTL063	0088381134361	21,40 € A

## Carré d'entraînement 1/2" pour tête à cliquet

Référence	Emmanchement	Qté	Pour machine(s)	EAN	Prix HT
134746-7	Carré d'entraînement 1/2"	1	6940, BTL060, BTL061, DTL060, DTL061, DTL062, DTL063	0088381142632	21,40 € A

## Douille Borgne pour tête à cliquet

Référence	Taille	A	Long.	Qté	Pour machine(s)	EAN	Prix HT
134743-3	M10	17 mm	31 mm	1	6940, BTL060, BTL061, DTL060, DTL061, DTL062, DTL063	0088381134347	22,90 € A
134744-1	M12	19 mm	33 mm	1	6940, BTL060, BTL061, DTL060, DTL061, DTL062, DTL063	0088381134354	22,90 € A

## Accessoires pour perceuses visseuses et perceuses visseuses à percussion

## Support embout pour perceuses visseuses et perceuses visseuses à percussion

Référence	Qté	Pour machine(s)	EAN	Prix HT
452947-8	1	BHP441	3240890909565	1,00 € A

## Pompe à graisse

Compatible avec les cartouches à graisse standards. Peut également aspirer directement la graisse dans un pot. Le mécanisme est actionné par une queue hexagonale d'1/4", ce qui permet d'adapter la pompe à la plupart des perceuses sans fil ou filaire.

Référence	Emmanchement	Capacité cuve	Pression	Qté	EAN	Prix HT
P-90451	1/4"	0,4 l	275 / max 550 bar	1	0088381473705	89,00 € A

## Accessoires pour tournevis

## Embouts Lieurs

Référence	Qté	Pour machine(s)	EAN	Prix HT
194731-2	1	A emmanchement 1/4"	0088381355001	21,40 € A



## Accessoires pour tournevis

## Couvercle protecteur DF010D

Référence	Qté	Pour machine(s)	EAN	Prix HT
A-50778	1	DF010D, DF010D	3240890909701	9,40 € A

## Crochets et attaches

## Attache pour mousqueton

Pour machines DDF454, DDF444, DHP444, DHP454, DTD133, DTD134, DTD135, DTD136, DTD145, DTD146, DTD147, BTP140, BTS130, DTD129, DTD137

Référence	Qté	EAN	Prix HT
197043-2	1	3240891036208	15,40 € P

## Crochet ceinture long

Vis de fixation réf. 251314-2 doit être commandée séparément

Pour machines HP457DE, BHP343, BHP458, BDF441, BDF442, BDF444, BDF446, BDF448, BDF452, BDF451, BDF454, BDF456, BDF458, BDF459, BFS441, BFS451, BHP441, BHP442, BHP444, BHP446, BHP448, BHP451, BHP452, BHP454, BHP456, BHP459, BPT350, BPT351, BST110, BST220, BST221, BTD129, BTD130F, BTD132, BTD133, BTD134, BTD136, BTD140, BTD144, BTD147, BTD146, BTD145, BTL061, BTP130, BTP140, BTP141, BTW250, BTW251, DHP481, BDF450, BTL062RFE, BTL063RFE, DBN500, DDF456

Référence	Qté	EAN	Prix HT
346317-0	1	3240890902351	1,50 € A

## Crochet ceinture court

Vis de fixation réf. 251314-2 doit être commandée séparément

Pour machines BDF459, BHP459, BTD146, BDF456, BHP456, BTD129, BTD134, DDF446, DDF456, DDF459, DHP456, DHP459, DTD129, DTD134, DTD146, BHP453, DHP453

Référence	Qté	EAN	Prix HT
346449-3	1	3240890832122	1,00 € A

## Accessoires pour pistolets à colle

## Embout de sortie pour tube aluminium 600 ml

Référence	Qté	Pour machine(s)	EAN	Prix HT
454226-0	1	BCG180, DCG180	3240890911605	2,90 € A

## Pistons pour pistolet à mastic

Référence	Pour	Qté	Pour machine(s)	EAN	Prix HT
142071-2	Cartouche 300 ml	1	BCG180, DCG180	3240890863140	2,50 € P
142072-0	Poche alu 600 ml	1	BCG180, DCG180	3240890886330	3,30 € P
123221-8	Pot	1	BCG180, DCG180	3240890886347	14,40 € P

## Tube plastique pour cartouche 300 ml

Référence	Qté	Pour machine(s)	EAN	Prix HT
196351-8	1	DCG180, BCG180D, DCG180, DCG140	3240890866097	37,40 € P

## Tube aluminium pour poche aluminium 600 ml et pot

Référence des embouts de sortie : 454226-0., Référence du joint d'étanchéité : 424547-4.

Référence	Qté	Pour machine(s)	EAN	Prix HT
196352-6	1	BCG180D, DCG180, DCG140	0088381424288	89,00 € A

## Accessoires pour vibreur à béton

## Aiguilles pour vibreur à béton

Pour machines BVR450, BVR350, VR250D

Référence	Long.	Ø	Qté	EAN	Prix HT
192954-6	1200 mm	25 mm	1	3240890901293	199,00 € A
135072-7	800 mm	25 mm	1	0088381310772	179,00 € A

## Systèmes d'aspirations pour série DHR243

## Système d'aspiration à filtre HEPA-DX02

Référence	Poids net	Qté	Pour machine(s)	EAN	Prix HT
195902-4	1,3 kg	1	BHR243, DHR243, DHR243	0088381400626	129,00 € A

## Joint pour HEPA-DX02

Référence	Qté	Pour machine(s)	EAN	Prix HT
424474-5	1	BHR243, DHR243	3240890844187	0,80 € P

## Filtre pour HEPA-DX02

Référence	Qté	Pour machine(s)	EAN	Prix HT
195855-7	1	BHR243, DHR243	3240890847508	14,40 € P

## Accessoires pour cisailles à batterie

## Couteaux pour cisaille BJS130

Référence	Type	Qté	Pour machine(s)	EAN	Prix HT
792742-7	Droit	1	BJS130	3240890794857	55,90 € P
792743-5	Gauche	1	BJS130	3240890794864	55,90 € P

## Couteau pour coupe fer à béton DSC162R/DSC191R

Référence	Qté	Pour machine(s)	EAN	Prix HT
SC09002030	1	DSC191, DSC191R	3240891017313	234,00 € P

## Huile pour coupe fer à béton DSC162R/DSC191R

Référence	Qté	Pour machine(s)	EAN	Prix HT
SC00000106	1	DSC162, DSC191, DSC162R, DSC191R	3240890900289	7,30 € A

## Clé pour coupe fer à béton DSC162R/DSC191R

Référence	Qté	Pour machine(s)	EAN	Prix HT
SC00000165	1	DSC162R, DSC191R		1,90 € A

## Accessoires pour DSD180

## Lames plaque de plâtre pour DSD180

Référence	Traitement	Pour	Long.	Largeur	Ep. Lame	Qté	Pour machine(s)	EAN	Prix HT
B-49703	HCS	Plâtre	55 mm	18 mm	0,55 mm	2	DSD180	0088381460934	19,90 € A

## Lames bois pour DSD180

Référence	Pour	Long.	Largeur	Ep. Lame	Traitement	Qté	Pour machine(s)	EAN	Prix HT
B-49719	Bois (<15mm)	53 mm	18 mm	0,55 mm	HCS	2	DSD180	0088381460941	24,90 € A

## Raccord d'aspiration pour scie à plaque de plâtre DSD180

Référence	Qté	Pour machine(s)	EAN	Prix HT
123559-1	1	DSD180	3240891033313	15,40 € P

## Accessoires pour sécheurs Li-Ion

## Lame de sécateur (L)

Pour machines DUP361

Référence	Qté	EAN	Prix HT
197367-6	1	0088381465373	52,90 € A

## Lame de sécateur (U)

Pour machines DUP361

Référence	Qté	EAN	Prix HT
197366-8	1		64,40 € A

## Lime diamant

Pour machines 4604D, DUP361, 4603DW

Référence	Qté	EAN	Prix HT
794530-8	1	0088381116893	9,40 € A

## Harnais

Pour machine DUP361

Référence	Qté	EAN	Prix HT
161377-9	1	3240891027596	31,40 € A

## Holster

Pour machine DUP361

Référence	Qté	EAN	Prix HT
161379-5	1	3240891027602	12,40 € P

## Gordon de raccordement

Pour machine DUP361

Référence	Qté	EAN	Prix HT
661430-6	1	3240891021587	78,40 € P

## Huile 30 cl

Pour machines 4604D, DUP361, 4603DW

Référence	Qté	EAN	Prix HT
182470-6	1	3240890909350	2,50 € A

## Brassard

Pour machines 4604D, DUP361

Référence	Qté	EAN	Prix HT
166062-9	1	0088381189255	6,80 € A

## Support cordon

Pour machine DUP361

Référence	Qté	EAN	Prix HT
154511-8	1	3240890905062	1,50 € A







Focus	122
Perceuses	123
Perceuses visseuses	123
Perceuse de charpente	125
Perceuse magnétique	126
Perceuses visseuses d'angle	126
Visseuses à chocs	126
Malaxeur	127
Visseuses bardage	128
Visseuses plaque de plâtre	129
Visseuses automatiques	130
Boulonneuses	131
Logigramme	133
Comparatif boulonneuses	134
Comparatif perceuse	135
Comparatif bardage	136
Accessoires spécifiques	137

6844

## Gamme de visseuses

					
<b>FS2300K</b>	<b>FS4000K</b>	<b>FS6300K</b>	<b>FS2500K</b>	<b>FS2700K</b>	<b>FS2701K</b>
Faible vitesse de rotation	Vitesse de rotation moyenne	Vitesse de rotation élevée	Faible vitesse de rotation	Faible vitesse de rotation	Faible vitesse de rotation
Positionneur avec butée et porte embout indépendant	Positionneur avec butée et porte embout indépendant	Positionneur avec butée et porte embout indépendant	Positionneur avec porte embout pince intégré	Positionneur avec butée et porte embout intégrés + réglage de couple	Positionneur avec butée et porte embout pince intégré + réglage de couple
Spéciale bois, planchers, plaque de plâtre sur montant bois	Spéciale agenceur, plaquiste, polyvalente	Spéciale plaque de plâtre sur montant métallique	Spécial bardage	Spécial bardage, bardage double peau et tôle	Spécial bardage, bardage double peau et tôle

## Perceuse compacte

Les perceuses à construction sur roulements à billes :

- Meilleur guidage,
- rendement optimisé,
- longévité accrue.

Revêtement anti dérapant pour faciliter le positionnement

- Système anti poussière qui évite l'enrayement et augmente la précision, (machine 6413)
- construction entièrement sur roulement pour un meilleur rendement, une plus grande précision et une durée de vie accrue,
- profil optimisé, vissage dans l'axe de la main.



## Visseuses automatiques

- > **Gain de temps :** Jusqu'à 50% de temps gagné,
- > **Gain d'énergie :** Utilisation à une main, plus besoin de chercher les vis, travail en série,
- > **Gain de vis :** Plus de vis perdues.

Embrayage silencieux à transmission directe dans les 2 sens de rotation

- 1 Nez avec double guidage de vissage,
- 2 ligne indicatrice de l'axe de vissage,
- 3 nez ajustable sur 7 positions pour les différentes longueurs de vis,
- 4 carter en aluminium,
- 5 revêtement anti dérapant pour faciliter le positionnement.

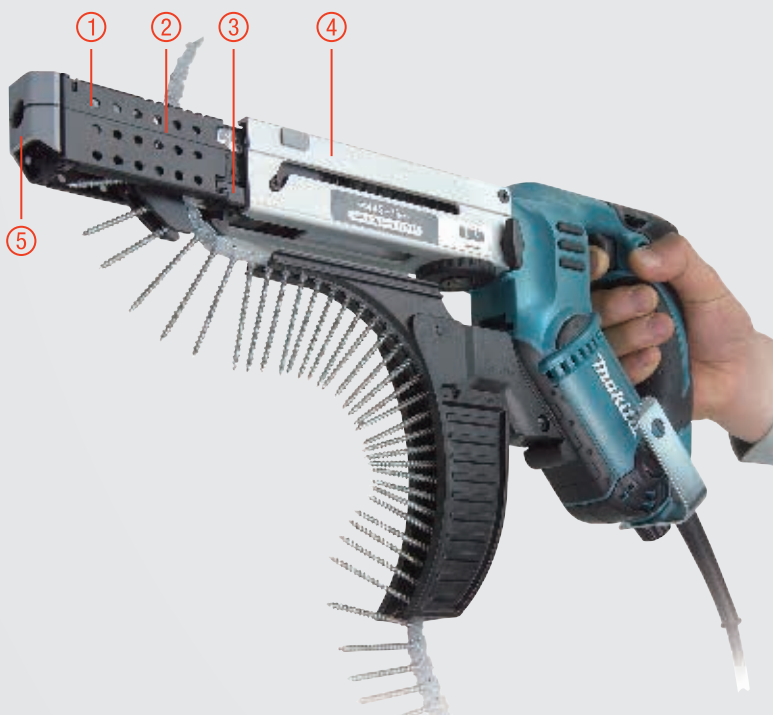





Outils sans fil

2

Perforer | Buriner  
Carotter

Découper | Rainurer

Grignoter | Cisiller  
Coupe des métaux

Meuler | Polir  
Surfacer

Poncer  
Découpeur-Ponceur

Scier

Raboter | Défoncer  
Affileur | Lameller

Cloueur | Agrater  
(Gaz / Pneu / Haute Pression)

Groupes électrogènes  
Mesurer | Décapeurs

Aspirer

**DP2011**

Perceuse 370 W Ø 6,5 mm



**Idéale pour les petits perçages dans les métaux**

- Poignée ergonomique Soft Grip pour une meilleure prise en main,
- Gâchette à variateur de vitesse pour une amorçage facile du perçage sans déraper.

Capacité maximale du mandrin	6,5 mm
Puissance nominale	370 W
Vitesse à vide max.	0 à 4200 tr/min
Ø max. dans acier/bois	6,5 / 15 mm
Vibration 3ax perçage (a <sub>h</sub> )	4 m/s <sup>2</sup>
Pression sonore (L <sub>pa</sub> )	77 dB(A)
Dimensions (LxIxh)	222x64x175 mm
Poids net	1,1 kg



Accessoires de série Butée de profondeur.

EAN: 0088381645911

Logigramme accessoires p. 133

**6413**

Perceuse visseuse 450 W Ø 10 mm



**Compacte, légère et d'une puissance satisfaisante**

- Construction mécanique durable, entièrement montée sur roulements à billes,
- Ergonomie Soft Grip pour une meilleure prise en main.

Puissance nominale	450 W
Vitesse à vide max.	0 à 3400 tr/min
Ø max. dans acier/bois	10 / 25 mm
Vibration 3ax perçage (a <sub>h</sub> )	3,5 m/s <sup>2</sup>
Pression sonore (L <sub>pa</sub> )	82 dB(A)
Dimensions (LxIxh)	234x64x183 mm
Poids net	1,3 kg



EAN: 0088381081177 Charbon: 191627-8

Logigramme accessoires p. 133

**DP4700**

Perceuse visseuse 510 W Ø 1,5 à 13 mm



**Idéale pour les travaux lourds et exigeants**

Puissance nominale	510 W
Vitesse à vide max.	500 tr/min
Vitesse à vide V1/V2	/ tr/min
Couple de serrage max. (franc)	80 Nm
Ø max. dans acier/bois	13 / 36 mm
Vibration 3ax perçage (a <sub>h</sub> )	2,5 m/s <sup>2</sup>
Pression sonore (L <sub>pa</sub> )	86 dB(A)
Dimensions (LxIxh)	275x75x188 mm
Poids net	2,2 kg

- Couple de serrage élevé grâce à sa vitesse de rotation basse,
- Munie d'un mandrin auto-serrant Ø 13 mm,
- Clip ceinture.



EAN: 0088381001243

Charbon: 191627-8

Accessoires de série Poignée.

Logigramme accessoires p. 133



6408

Perceuse visseuse 530 W Ø 1 à 10 mm



Durabilité et robustesse

Puissance nominale	530 W
Nombre de vitesses	1
Vitesse à vide max.	2500 tr/min
Ø max. dans acier/bois	10 / 25 mm
Vibration 3ax perçage (a <sub>h</sub> )	2,5 m/s <sup>2</sup>
Pression sonore (Lpa)	79 dB(A)
Dimensions (LxIxh)	261 x 68 x 199 mm
Poids net	1,4 kg

- Moteur de 530 Watts avec réserve de puissance importante,
- Interrupteur électronique ergonomique,
- Prise en main dans l'axe de la machine,
- Munie d'un mandrin auto-serrant 10 mm,
- Clip ceinture.



EAN : 0088381020558

Charbon : 191962-4

Logigramme accessoires p. 133

DP4011J

Perceuse visseuse 720 W Ø 1,5 à 13 mm



Spécialement conçue pour les travaux lourds dans le bois

Puissance nominale	720 W
Nombre de vitesses	2
Vitesse à vide max.	2900 tr/min
Vitesse à vide V1/V2	0 à 1200 / 0 à 2900 tr/min
Ø max. dans acier/bois	13 / 40 mm
Vibration 3ax perçage (a <sub>h</sub> )	< 2,5 m/s <sup>2</sup>
Pression sonore (Lpa)	80 dB(A)
Dimensions (LxIxh)	347 x 70 x 220 mm
Poids net	2,3 kg

- Munie d'un mandrin auto-serrant 13 mm à mors en carbure,
- Couple important pour les gros diamètres de bois,
- Entraînement sur roulement à bille pour une meilleure longévité,
- Carter en aluminium,
- Prise en main dans l'axe de la machine.



EAN : 0088381659185

Accessoires de série Coffret 2 MAK-PAC, Poignée, Butée de profondeur.

Logigramme accessoires p. 133

DP3003

Perceuse visseuse 710 W Ø 10 mm



Robuste, elle saura s'accommoder des usages répétitifs à l'atelier

Puissance nominale	710 W
Vitesse à vide max.	1200 tr/min
Vitesse à vide V1/V2	/ tr/min
Couple de serrage max. (franc)	36 Nm
Ø max. dans acier/bois	10 / 32 mm
Vibration 3ax perçage (a <sub>h</sub> )	81 m/s <sup>2</sup>
Pression sonore (Lpa)	< 2,5 dB(A)
Dimensions (LxIxh)	296 x 72 x 196 mm
Poids net	2,2 kg

- Idéale pour des mèches à bois plates ou à simple spirale jusqu'à 22 mm pour une utilisation intensive,
- Construction robuste à carter métallique pour un excellent dégagement de la chaleur,
- Façonnage tubulaire assurant une grande rigidité de la coque,
- Sortie de l'air de refroidissement dirigée vers l'avant pour un travail plus confortable,
- Munie d'une poignée supplémentaire extra longue à construction métallique.



EAN : 0088381036436

Charbon : 191962-4

Accessoires de série Poignée.

Logigramme accessoires p. 133

DP4003

Perceuse visseuse 750 W Ø 13 mm



Moteur puissant et vitesse réduite générant un couple élevé

Puissance nominale	750 W
Nombre de vitesses	1
Vitesse à vide max.	600 tr/min
Couple de serrage max. (franc)	73 Nm
Ø max. dans acier/bois	13 / 38 mm
Vibration 3ax perçage (a <sub>h</sub> )	2,5 m/s <sup>2</sup>
Pression sonore (Lpa)	82 dB(A)
Dimensions (LxIxh)	308x72x196 mm
Poids net	2,5 kg

- Moteur puissant et démultiplication importante de l'engrenage pour un couple élevé,
- Construction robuste à carter métallique pour un excellent dégagement de la chaleur,
- Façonnage tubulaire assurant une grande rigidité de la coque,
- Sortie de l'air de refroidissement dirigée vers l'avant pour un travail plus confortable,
- Munie d'une poignée supplémentaire extra longue à construction métallique.



EAN: 0088381036511

Charbon: 191962-4

Accessoires de série Poignée.

Logigramme accessoires p. 133

Outils sans fil

2

Perforer / Buriner / Carotter

Découper / Rainurer

Grignoter / Cisaller / Coupe des métaux

Meuler / Polir / Surfacer

Poncer / Découpeur-Ponceur

Scier

Raboter / Défoncer / Affleurer / Lameller

Clouer / Agrafier (Gaz / Pneui.) / Haute Pression

Groupes électrogènes / Mesurer / Décapeurs

Aspirer

DS4011

Perceuse de charpente 750 W



Poignées adaptées aux perçages de charpentes en bois

- Couple élevé et vitesse lente pour perçage dans tous types de bois (charpentes) ou malaxage,
- Poignée arrière orientable sur 24 positions.

Puissance nominale	750 W
Couple net maximal	79 Nm
Vitesse à vide max.	600 tr/min
Ø max. dans acier/bois	13 / 36 mm
Capacité maximale du mandrin	1,5 à 13 mm
Taux de vibration triaxial (a <sub>h</sub> )	<2,5 m/s <sup>2</sup>
Pression sonore (Lpa)	81 dB(A)
Puissance sonore (Lwa)	92 dB(A)
Dimensions (LxIxh)	340x83x401 mm
Poids net	2,8 kg



Accessoires de série Clé à mandrin 13 mm, poignée latérale.

EAN: 0088381611848

Charbon: 191940-4

Logigramme accessoires p. 133



DS4012

DS4012

Perceuse de charpente 750 W



Idéale pour la charpente avec variateur et inverseur

Puissance nominale	750 W
Couple net maximal	87 Nm
Vitesse à vide max.	600 tr/min
Ø max. dans acier/bois	13 / 36 mm
Capacité maximale du mandrin	1,5 à 13 mm
Taux de vibration triaxial (a <sub>h</sub> )	<2,5 m/s <sup>2</sup>
Pression sonore (Lpa)	81 dB(A)
Puissance sonore (Lwa)	92 dB(A)
Dimensions (LxIxh)	340x83x390 mm
Poids net EPTA	2,8 kg

- Couple élevé et vitesse lente pour perçage dans tous types de bois (charpentes) ou malaxage,
- Interrupteur variateur avec bouton de blocage et inverseur,
- Poignée arrière orientable sur 24 positions,
- 3 poignées pour une prise en main optimale,
- Mandrin ultra-résistant de qualité industrielle.



EAN: 0088381690720

Accessoires de série poignée latérale, Clé à mandrin 13 mm.

Logigramme accessoires p. 133

### DA3010F

Perceuse visseuse d'angle 450 W Ø 10 mm à clé



#### Mandrin à clé offrant un encombrement minimal

- Machine compacte à encombrement réduit dans la hauteur (79 mm seulement),
- Éclairage LED intégré pour un travail plus aisé dans les endroits sombres.

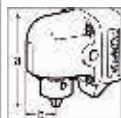

Accessoires de série poignée latérale, Clé à mandrin S10.

EAN: 0088381046947 Charbon: 191962-4

Logigramme accessoires p. 133

Puissance nominale	450 W
Hauteur d'encombrement (a)	66 mm
Approche d'angle (b)	23,5 mm
Capacité maximale du mandrin	10 mm
Ø max. dans acier/bois	10 / 25 mm
Vitesse à vide max.	2400 tr/min
Vibration 3ax perceuse (a <sub>h</sub> )	2,5 m/s <sup>2</sup>
Pression sonore (L <sub>pa</sub> )	81 dB(A)
Dimensions (LxIxh)	270x61x79 mm
Poids net	1,6 kg

### DA3011F

Perceuse visseuse d'angle 450 W Ø 1,5 à 10 mm Auto-serrant



#### Encombrement minimal et dotée d'une LED

- Machine compacte à encombrement réduit dans la hauteur (93 mm seulement),
- Éclairage LED intégré pour un travail plus aisé dans les endroits sombres.

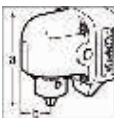

Accessoires de série poignée latérale.

EAN: 0088381047432 Charbon: 191962-4

Logigramme accessoires p. 133

Puissance nominale	450 W
Hauteur d'encombrement (a)	93 mm
Approche d'angle (b)	23,5 mm
Capacité maximale du mandrin	1,5 à 10 mm
Ø max. dans acier/bois	10 / 25 mm
Vitesse à vide max.	0 à 2400 tr/min
Vibration 3ax perceuse (a <sub>h</sub> )	2,5 m/s <sup>2</sup>
Pression sonore (L <sub>pa</sub> )	81 dB(A)
Dimensions (LxIxh)	282x61x93 mm
Poids net	1,6 kg

### HB500

Perceuse magnétique 1150 W Ø 50 mm



#### Précise jusqu'à 50 mm dans l'acier. Conçue pour les charpentes métalliques

- Perçage sans avant-trou du Ø 12 au Ø 50 mm, d'une profondeur maximale de 50 mm,
- Possibilité de travailler à l'horizontale grâce à la force magnétique de 950 kg.



Accessoires de série Coffret HB500, Dose huile de coupe, Clés hexagonales.

EAN: 0088381622981 Charbon: EE80700013x2

Logigramme accessoires p. 133

Puissance nominale	1150 W
Capacité de perçage	12 à 50 mm
Ø max. dans l'acier	50 mm
Force magnétique	950 kg
Vitesse à vide V1/V2	350 / 650 tr/min
Type d'emmanchement	Weldon 19 mm
Diamètre du mandrin	5/8"
Dimensions (LxIxh)	290x450x150 mm
Poids net EPTA	18,5 kg



### HB500

### TD0101F

Visseuse à chocs 230 W Hexa 1/4" 100 Nm



#### Ergonomie exemplaire et couple élevé de 100 Nm

- Puissante avec un couple maximum de 100 Nm,
- Compacte: seulement 184 mm de longueur.



EAN: 0088381099172

Logigramme accessoires p. 133

Puissance nominale	230 W
Vitesse à vide max.	3600 tr/min
Couple de serrage max. (franc)	100 Nm
Capacité: boulon standard	M5 à M14
Capacité: boulon HR	M5 à M10
Capacité: vis de mécanique	M4 à M8
Type d'emmanchement	Hexa 1/4"
Dimensions (LxIxh)	184x67x192 mm
Poids net	0,99 kg

### 6952

Visseuse à chocs 270 W Hexagonal 1/4" 120 Nm



#### Son contrôleur permet une grande précision

- Légère et compacte,
- Contrôle électronique de la vitesse et de la force de percussion.



Accessoires de série Coffret synthétique, Clip ceinture.

EAN: 0088381036917 Charbon: 191940-4

Logigramme accessoires p. 133

Puissance nominale	270 W
Vitesse à vide max.	0 à 3200 tr/min
Couple de serrage max. (franc)	120 Nm
Capacité: boulon standard	M6 à M14
Capacité: boulon HR	M6 à M10
Type d'emmanchement	Hexagonal 1/4"
Dimensions (LxIxh)	229x67x180 mm
Poids net EPTA	1,4 kg



**UT1200**

Malaxeur 960 W



**Idéal pour le malaxage des peintures et colles jusqu'à 30 kg**

- Pour malaxer les peintures, de la colle, de la colle à carrelage jusqu'à 30 kg,
- Interrupteur variateur permettant le contrôle de la puissance et son bouton de blocage pour moins de fatigue.

Puissance nominale ..... 960 W  
 Vitesse à vide max. .... 590 tr/min  
 Diamètre max. hélice ..... 120 mm  
 Classe d'étanchéité ..... IP20  
 Poids net ..... 3,2 kg



EAN: 0088381648417 Charbon: EE80700032

Logigramme accessoires p. 133



**UT1400**

**UT1400**

Malaxeur 1300 W



**Une puissance permettant le brassage de crépis et mortiers jusqu'à 50 kg**

Puissance nominale ..... 1300 W  
 Vitesse à vide max. .... 580 tr/min  
 Diamètre max. hélice ..... 140 mm  
 Classe d'étanchéité ..... IP20  
 Poids net EPA ..... 5,2 kg

- Pour malaxer les peintures, de la colle à carrelage, du crépis, du mortier jusqu'à 50 kg,
- Interrupteur variateur permettant le contrôle de la puissance et son bouton de blocage pour moins de fatigue,
- Ce malaxeur convient pour les hélices à mélanger d'un diamètre maximum de 140 mm,
- Démarrage progressif pour un travail plus précis.



EAN: 0088381648424

Charbon: EE80700013

Logigramme accessoires p. 133

**UT1600**

Malaxeur 1800 W



**Le plus puissant de la gamme. Permet le brassage des crépis et mortiers jusqu'à 80 kg**

Puissance nominale ..... 1800 W  
 Vitesse à vide max. .... 580 tr/min  
 Diamètre max. hélice ..... 180 mm  
 Classe d'étanchéité ..... IP20  
 Poids net ..... 7,1 kg

- Pour malaxer les peintures, de la colle à carrelage, du crépis, du mortier jusqu'à 80 kg,
- Interrupteur variateur permettant le contrôle de la puissance et son bouton de blocage pour moins de fatigue,
- 2 vitesses mécaniques pour un couple élevé,
- Ce malaxeur convient pour les hélices à mélanger d'un diamètre maximum de 180 mm,
- Démarrage progressif pour un travail plus précis.



EAN: 0088381648448

Logigramme accessoires p. 133

Outils sans fil

2

Perforer | Buriner  
Carotter

Découper | Rainurer

Grignoter | Cisailer  
Coupe des métaux

Meuler | Polir  
Surfaçer

Poncer  
Découpeur-Ponceur

Scier

Raboter | Défoncer  
Affûteur | Lameller

Cloueur | Agrater  
(Gaz | Pneu | Haute Pression)

Groupes électrogènes  
Mesurer | Décapeurs

Aspirer

### FS2700K

Visseuse bardage 570 W



#### Dotée d'une butée de profondeur et de 6 réglages de couple pour la polyvalence

Puissance nominale	570 W
Vitesse à vide max.	2500 tr/min
Couple de serrage max. (élast/franc)	/ 32 Nm
Capacité maximale: vis à bois	6,2 mm
Capacité: vis autoforeuse	6
Emmanchement d'embouts hex.	1/4 "
Taux de vibration triaxial (a <sub>h</sub> )	<2,5 m/s <sup>2</sup>
Pression sonore (L <sub>pa</sub> )	82 dB(A)
Puissance sonore (L <sub>wa</sub> )	93 dB(A)
Dimensions (LxIxh)	301 x 70 x 204 mm
Poids net	1,8 kg

- Robuste, carter renforcé aluminium,
- Travail dans les lieux sombres facilité avec l'éclairage à LED,
- Embrayage silencieux,
- Sortie de l'air de refroidissement dirigée vers l'avant pour un travail plus confortable,
- Réglage de profondeur pour le vissage en série.



EAN: 0088381603263

Charbon: 191962-4

Accessoires de série Coffret synthétique.

Logigramme accessoires p. 133

### FS2500K

Visseuse bardage 570 W



#### Spéciale bardage. Design adapté au vissage en série

- Robuste, carter renforcé aluminium,
- Travail dans les lieux sombres facilité avec l'éclairage à LED.

Puissance nominale	570 W
Vitesse à vide max.	2500 tr/min
Couple de serrage max. (élast/franc)	17 / 29 Nm
Capacité: vis plaque de plâtre	5 mm
Capacité: vis autoforeuse	6
Emmanchement d'embouts hex.	1/4 "
Taux de vibration triaxial (a <sub>h</sub> )	<2,5 m/s <sup>2</sup>
Pression sonore (L <sub>pa</sub> )	83 dB(A)
Dimensions (LxIxh)	280 x 70 x 207 mm
Poids net	1,5 kg



Accessoires de série Coffret synthétique, Positionneur, Douille magnétique M6x65 mm.

EAN: 0088381603232

Charbon: 191962-4

Logigramme accessoires p. 133



FS2500K

### FS2701K

Visseuse bardage 570 W



#### Spéciale bardage, bardage double peau et tôle

Puissance nominale	570 W
Vitesse à vide max.	2500 tr/min
Couple de serrage max. (élast/franc)	/ Nm
Capacité maximale: vis à bois	6,2 mm
Capacité: vis autoforeuse	6
Emmanchement d'embouts hex.	1/4 "
Taux de vibration triaxial (a <sub>h</sub> )	<2,5 m/s <sup>2</sup>
Pression sonore (L <sub>pa</sub> )	82 dB(A)
Puissance sonore (L <sub>wa</sub> )	93 dB(A)
Dimensions (LxIxh)	283 x 70 x 207 mm
Poids net	1,7 kg

- Robuste, carter renforcé aluminium,
- Travail dans les lieux sombres facilité avec l'éclairage à LED,
- Embrayage silencieux,
- Sortie de l'air de refroidissement dirigée vers l'avant pour un travail plus confortable,
- Réglage de profondeur pour le vissage en série.



EAN: 0088381603317

Charbon: 191962-4

Accessoires de série Coffret synthétique.

Logigramme accessoires p. 133

**FS4000K**

Visseuse plaque de plâtre 570 W

Outils sans fil

**2**

 Perforer / Buriner  
Carotter

Découper / Rainurer

 Grignoter / Cisaller  
Coupe des métaux

 Meuler / Polir  
Surfacer

 Poncer  
Découpeur-Ponceur

Scier

 Raboter / Défoncer  
Affileur / Lameller

 Cloueur / Agrater  
(Gaz / Pneu / Haute Pression)

 Groupes électrogènes  
Mesurer / Décapeurs

Aspirer

**Polyvalente, l'outil incontournable des agenceurs**

Puissance nominale	570 W
Vitesse à vide max.	4000 tr/min
Couple de serrage max. (élast/franc)	/ Nm
Capacité : vis plaque de plâtre	5 mm
Emmanchement d'embouts hex.	1/4 "
Taux de vibration triaxial (a <sub>h</sub> )	<2,5 m/s <sup>2</sup>
Pression sonore (Lpa)	82 dB(A)
Puissance sonore (Lwa)	93 dB(A)
Dimensions (LxIxh)	269x65x207 mm
Poids net	1,3 kg

- Polyvalente, idéale pour les agenceurs ou la pose de plaques de plâtre,
- Sortie de l'air de refroidissement dirigée vers l'avant pour un travail plus confortable,
- Porte positionneur intégré,
- Réglage de profondeur pour le vissage en série,
- Poignée ergonomique Soft Grip.



EAN : 0088381600866

Charbon : 191962-4

**Accessoires de série** Coffret synthétique, Embout de vissage Philips torsion, Positionneur.

**Logigramme accessoires p. 133**
**FS2300K**

Visseuse plaque de plâtre 570 W

**Idéale pour le bois, les planchers, plaques de plâtre sur montant bois**

- Robuste, carter renforcé aluminium,
- Travail dans les lieux sombres facilité avec l'éclairage à LED.

Puissance nominale	570 W
Vitesse à vide max.	0 à 2500 tr/min
Capacité : vis plaque de plâtre	5 mm
Emmanchement d'embouts hex.	1/4 "
Taux de vibration triaxial (a <sub>h</sub> )	<2,5 m/s <sup>2</sup>
Pression sonore (Lpa)	82 dB(A)
Puissance sonore (Lwa)	93 dB(A)
Dimensions (LxIxh)	301x70x218 mm
Poids net	1,5 kg

**Accessoires de série** Coffret synthétique, Positionneur, Embout PH2 - 25 mm, Porte embout Magnétique.

EAN : 0088381603201

Charbon : 191962-4

**Logigramme accessoires p. 133**

**FS6300R**
**FS6300RXJ**

Visseuse plaque de plâtre 570 W

**Équipée d'un système clip express. Vitesse élevée de 6000 tr/min**

Puissance nominale	570 W
Vitesse à vide max.	6000 tr/min
Couple de serrage max. (élast/franc)	6 / 11 Nm
Capacité : vis plaque de plâtre	4 mm
Emmanchement d'embouts hex.	1/4 "
Taux de vibration triaxial (a <sub>h</sub> )	<2,5 m/s <sup>2</sup>
Pression sonore (Lpa)	82 dB(A)
Puissance sonore (Lwa)	93 dB(A)
Dimensions (LxIxh)	279x70x218 mm
Poids net EPTA	1,4 kg

- Robuste, carter renforcé aluminium,
- Livrée avec un câble de 10 m à clip express à connection rapide,
- Travail dans les lieux sombres facilité avec l'éclairage à LED,
- Embrayage silencieux,
- Sortie de l'air de refroidissement dirigée vers l'avant pour un travail plus confortable.



EAN : 0088381697736

Charbon : 191962-4

**Accessoires de série** Coffret 2 MAKPAC, Porte embout Magnétique, Positionneur, Embout de vissage Philips torsion, Câble Clip Express 10m.

**Logigramme accessoires p. 133**



6844

Visseuse automatique 470 W 4x45 à 75 mm



Ultra productive et dotée d'un nez solide en aluminium. Jusqu'à 75 mm

Puissance nominale	470 W
Vitesse à vide max.	3000 tr/min
Capacité : vis plaque de plâtre	4x45 à 75 mm
Emmanchement d'embouts hex.	1/4 "
Longueur d'embout	177 mm
Taux de vibration triaxial (a <sub>h</sub> )	<2,5 m/s <sup>2</sup>
Pression sonore (L <sub>pa</sub> )	85 dB(A)
Puissance sonore (L <sub>wa</sub> )	96 dB(A)
Dimensions (LxIxh)	440x75x243 mm
Poids net	2,1 kg

- Capacité de 75 mm, adaptée à la pose d'isolants et de plaques en double ou triple parement,
- Tête mince permettant de poser des vis jusqu'à 15 mm près du plafond ou de la paroi,
- Protection de la machine contre les poussières optimisée,
- Nez en aluminium pour une excellente durabilité dans les circonstances exigeantes du chantier,
- Dévissage possible sans ôter le nez.



EAN : 0088381081993

Charbon : 191940-4

Accessoires de série Coffret synthétique, Crochet, 3 embouts de visage PH2 177 mm.

Logigramme accessoires p. 133

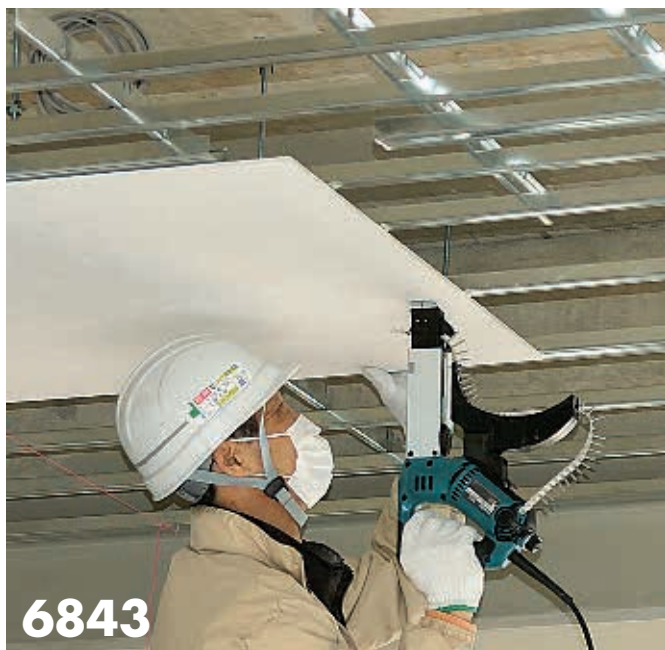

6843

Visseuse automatique 470 W 4x25 à 55 mm



Vitesse élevée de 6000 tr/min Jusqu'à 55 mm

Puissance nominale	470 W
Vitesse à vide max.	6000 tr/min
Capacité : vis plaque de plâtre	4x25 à 55 mm
Emmanchement d'embouts hex.	1/4 "
Longueur d'embout	157 mm
Taux de vibration triaxial (a <sub>h</sub> )	<2,5 m/s <sup>2</sup>
Pression sonore (L <sub>pa</sub> )	84 dB(A)
Puissance sonore (L <sub>wa</sub> )	95 dB(A)
Dimensions (LxIxh)	400x75x243 mm
Poids net	2 kg

- Ultra rapide, 6000 tr/min,
- Tête mince permettant de poser des vis jusqu'à 15 mm près du plafond ou de la paroi,
- Protection de la machine contre les poussières optimisée,
- Nez en aluminium pour une excellente durabilité dans les circonstances exigeantes du chantier,
- Dévissage possible sans ôter le nez.



EAN : 0088381081979

Charbon : 191940-4

Accessoires de série Coffret synthétique, Crochet, 3 embouts de visage PH2 157 mm.

Logigramme accessoires p. 133

6953

Boulonneuse à chocs 280 W 150 Nm



**Compacte offrant une ergonomie efficace**

- Fixation performante des vis et écrous jusqu'à 100 Nm grâce au système de percussion,
- Contrôle électronique de la vitesse et de la force de percussion.

Puissance nominale	280 W
Emmanchement carré	1/2 "
Couple de serrage max. (franc)	150 Nm
Capacité: boulon standard	M10 à M16
Capacité: boulon HR	M08 à M12
Vitesse à vide max.	3 000 tr/min
Cadence de chocs	0 à 3 100 cps/min
Taux de vibration triaxial (a <sub>h</sub> )	8,5 m/s <sup>2</sup>
Pression sonore (L <sub>pa</sub> )	96 dB(A)
Dimensions (LxIxh)	233x67x180 mm
Poids net	1,4 kg



**Accessoires de série** Coffret synthétique, O'ring 24 pour douille, Clip ceinture, Douille à chocs 1/2 19x38, Axe 4 pour douille.

EAN: 0088381036948 Charbon: 191940-4

Logigramme accessoires p. 133

TW0200

Boulonneuse à chocs 380 W 200 Nm



**Carter aluminium ultra durable et 200 Nm de couple**

- Modèle compact: seulement 251 mm de longueur,
- Protecteurs en caoutchouc.

Puissance nominale	380 W
Emmanchement carré	1/2 "
Couple de serrage max. (franc)	200 Nm
Capacité: boulon standard	M10 à M16
Capacité: boulon HR	M08 à M12
Vitesse à vide max.	2 200 tr/min
Cadence de chocs	0 à 2 200 cps/min
Taux de vibration triaxial (a <sub>h</sub> )	8,5 m/s <sup>2</sup>
Pression sonore (L <sub>pa</sub> )	93 dB(A)
Dimensions (LxIxh)	251x72x220 mm
Poids net	2,2 kg



**Accessoires de série** Coffret synthétique, Clip ceinture, Axe 4 pour douille, Douille à chocs 1/2 24x45, Clip ceinture, O'ring 25 pour douille.

EAN: 0088381050241 Charbon: 191940-4

Logigramme accessoires p. 133

TW0350

Boulonneuse à chocs 400 W 350 Nm



**Couple extrêmement élevé pour un poids réduit**

Puissance nominale	400 W
Emmanchement carré	1/2 "
Couple de serrage max. (franc)	350 Nm
Capacité: boulon standard	M12 à M22
Capacité: boulon HR	M12 à M16
Vitesse à vide max.	2 000 tr/min
Cadence de chocs	2 000 cps/min
Taux de vibration triaxial (a <sub>h</sub> )	11,5 m/s <sup>2</sup>
Pression sonore (L <sub>pa</sub> )	93 dB(A)
Puissance sonore (L <sub>wa</sub> )	104 dB(A)
Dimensions (LxIxh)	282x87x234 mm
Poids net	3 kg

- Poignée ergonomique Soft Grip,
- Crochet de suspension surdimensionné,
- Carter en aluminium,
- Interrupteur à bascule sur la poignée centrale.



EAN: 0088381051309

Charbon: 191940-4

**Accessoires de série** Coffret synthétique, Axe 4 pour douille, O'ring 25 pour douille, Douille à chocs 1/2 24x45.

Logigramme accessoires p. 133

6906

Boulonneuse à chocs 620 W 588 Nm



**588 Nm de couple adapté aux applications les plus lourdes**

- Porte-outil de 3/4",
- Interrupteur à bascule sur la poignée centrale.

Puissance nominale	620 W
Emmanchement carré	3/4 "
Couple de serrage max. (franc)	588 Nm
Capacité: boulon standard	M16 à M22
Capacité: boulon HR	M16 à M20
Vitesse à vide max.	1 700 tr/min
Cadence de chocs	1 600 cps/min
Taux de vibration triaxial (a <sub>h</sub> )	16,5 m/s <sup>2</sup>
Pression sonore (L <sub>pa</sub> )	98 dB(A)
Dimensions (LxIxh)	327x95x237 mm
Poids net EPA	5 kg



**Accessoires de série** Coffret métal, O'ring 38 pour douille, Poignée, Axe 4 pour douille, Douille à chocs 3/4 32x52.

EAN: 0088381000840 Charbon: 181030-1

Logigramme accessoires p. 133

TW1000

Boulonneuse à chocs 1 200 W 1 000 Nm



**En conditions extrêmes de serrages, elle offre le couple le plus élevé de la gamme**

- Boulonneuse très puissant (1000 Nm) pour des travaux de fixation lourds,
- Poignée ergonomique Soft Grip.

Puissance nominale	1 200 W
Emmanchement carré	1 "
Couple de serrage max. (franc)	1 000 Nm
Capacité: boulon standard	M24 à M30
Capacité: boulon HR	M22 à M24
Vitesse à vide max.	1 400 tr/min
Cadence de chocs	1 500 cps/min
Taux de vibration triaxial (a <sub>h</sub> )	17,5 m/s <sup>2</sup>
Pression sonore (L <sub>pa</sub> )	103 dB(A)
Dimensions (LxIxh)	382x110x290 mm
Poids net	8,6 kg



**Accessoires de série** Coffret synthétique, Poignée latérale, O'ring 44 pour douille, Axe 5 pour douille, douille à chocs 1 41x80.

EAN: 0088381062855 Charbon: 181044-0

Logigramme accessoires p. 133

6922NB

Boulonneuse à chocs 710 W 803,6 Nm



Mécanisme anti-glissement

Puissance nominale	710 W
Couple de serrage max. (franc)	803,6 Nm
Vitesse à vide max.	20 tr/min
Taux de vibration triaxial (a <sub>h</sub> )	2,5 m/s <sup>2</sup>
Pression sonore (L <sub>pa</sub> )	87 dB(A)
Puissance sonore (L <sub>wa</sub> )	98 dB(A)
Dimensions (LxIxh)	249x84x252 mm
Poids net	4,8 kg

- Livrée de série avec des ensembles de douilles HRC M16, M20 et M22,
- Boulonneuse spéciale système HRC à précontrainte calibrée,
- Mécanisme anti-glissement,
- Protecteurs en caoutchouc,
- Carter en aluminium.



EAN: 0088381013505

Charbon: 191940-4

**Accessoires de série** Coffret métal, Douille HRC M22 interne, Tournevis, Douille HRC M16 interne 16-36, Douille HRC M22 externe, Douille HRC M16 externe 16-35, Douille HRC M20 interne 20-38, Douille HRC M20 externe 20-37.

Logigramme accessoires p. 133

6924N

Boulonneuse à chocs 1050 W 1100 Nm



Capacités prévues pour des boulons HRC M24

Puissance nominale	1050 W
Couple de serrage max. (franc)	1 100 Nm
Vitesse à vide max.	19 tr/min
Taux de vibration triaxial (a <sub>h</sub> )	2,5 m/s <sup>2</sup>
Pression sonore (L <sub>pa</sub> )	89 dB(A)
Puissance sonore (L <sub>wa</sub> )	100 dB(A)
Dimensions (LxIxh)	330x104x257 mm
Poids net	7,5 kg

- Livrée de série avec les ensembles de douilles HRC M22 et M24,
- Boulonneuse spéciale système HRC à précontrainte calibrée,
- Compatible SHTB (écrou super HRC),
- Levier éjecteur,
- Mécanisme anti-glissement.



EAN: 0088381060646

Charbon: 191963-2

**Accessoires de série** Coffret métal, Douille HRC externe 22-48, Douille HRC interne 22-48, Tournevis, Douille HRC externe 24-49.

Logigramme accessoires p. 133

Douilles pour Boulonneuses HRC

**Boulons HRC** Principe de mise en œuvre du boulon HRC avec une Boulonneuse HRC (6922NB ou 6924N). Les boulonneuses HRC permettent d'avoir un couple de serrage calibré.



Le boulonnage HRC offre une méthode de serrage contrôlée plus particulièrement adaptée à la fixation des charpentes métalliques.

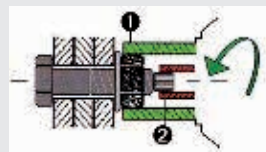

**1. Phase d'approche et de serrage**  
La douille externe pour écrou 1 tourne pendant que la douille interne 2 maintient la vis en arrêt de rotation par son embout fusible.

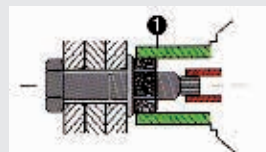

**2. Phase de rupture de l'embout fusible**  
Lorsque le couple de cisaillement du boulon est atteint, il y a une rupture de l'embout fusible. Dans ce cas la douille 1 de serrage d'écrou se trouve débrayée.

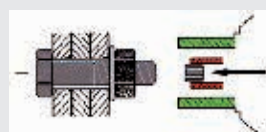

**3. Phase finale**  
Après sa rupture, l'embout fusible est éjecté de la viseuse. L'opération de pose est achevée.



EPI



P. 570

Sacs et Holsters



P. 574

Perceuse visseuse

Foret



Scies trépan carbure et Scies cloches



Mandrin à clef et auto-serrant



Boulonneuse à chocs

Douille



Douille

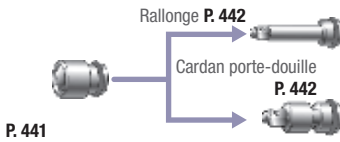

Douille

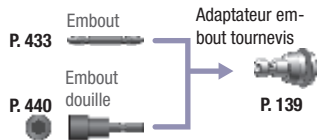

Boulonneuse HRC

Table des douilles pour boulonneuse HRC



Perceuse Magnétique

Fraises



Visseuse à chocs

Embout



Embout douille



Foret emmanchement 1/4" hex.



Malaxeur

Hélices de malaxage



Visseuses bardages et plaques de plâtre

Embout



Douille à queue



Porte embout et kit positionneur



Visseuse à bande automatique

Vis en bande

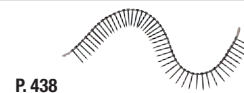

Embout Phillips



Rallonge pour visseuse à bande



Outils sans fil

2

Perforer / Buriner / Carotter

Découper / Rainurer

Grignoter / Cisailer / Coupe des métaux

Meuler / Polir / Surfacer

Poncer / Découpeur-Ponceur

Scier

Raboter / Défoncer / Affleurer / Lameller

Cloueur / Agrater (Gaz / Pneu / Haute Pression)

Groupes électrogènes / Mesurer / Décapeurs

Aspirer

## Comparaison Boulonneuses à chocs électriques

Référence	6953	TW0200	TW0350	6906	TW1000
Désignation	280 W 150 Nm	380 W 200 Nm	400 W 350 Nm	850 W 588 Nm	1 300 W 1 000 Nm
<b>Puissance</b>					
Puissance nominale (W)	280	380	400	850	1 300
<b>Outillage à utiliser</b>					
Emmanchement carré (")	1/2	1/2	1/2	3/4	1
<b>Capacité de serrage</b>					
Couple de serrage max. (franc) (Nm)	150	200	350	588	1 000
<b>Capacité de serrage</b>					
Capacité : boulon standard	M10 à M16	M10 à M16	M12 à M22	M16 à M22	M24 à M30
Capacité : boulon HR	M08 à M12	M08 à M12	M12 à M16	M16 à M20	M22 à M24
<b>Régime</b>					
Vitesse à vide max. (tr/min)	3 000	2 200	2 000	1 700	1 400
<b>Cadence</b>					
Cadence de chocs (cps/min)	0 à 3 100	0 à 2 200	0 à 2 000	0 à 1 600	0 à 1 500
<b>Niveaux d'exposition</b>					
Taux de vibration triaxial (ah) (m/s <sup>2</sup> )	8,5	8,5	11,5	16,5	17,5
Pression sonore (Lpa) (dB (A))	96	93	93	98	103
Puissance sonore (Lwa) (dB (A))	107	104	104	109	114
<b>Général</b>					
Dimensions (L x l x h) (mm)	233 x 67 x 180	251 x 72 x 220	282 x 87 x 234	327 x 95 x 237	382 x 110 x 290
Poids net (kg)	1,4	2,2	3	5	8,6



## Comparaison Perceuses électriques

Référence	DP2011	6413	DP4700	6408	DP4011J	DP3003	DP4003
Désignation	Perceuse 370 W Ø 6,5 mm	Perceuse visseuse 450 W Ø 10 mm	Perceuse visseuse 510 W Ø 1,5 à 13 mm	Perceuse visseuse 530 W Ø 1 à 10 mm	Perceuse visseuse 720 W Ø 1,5 à 13 mm	Perceuse visseuse 710 W Ø 10 mm	Perceuse visseuse 750 W Ø 13 mm
Capacité maximale du mandrin (mm)	6,5	10	1,5 à 13	1 à 10	1,5 à 13	10	13
<b>Puissance</b>							
Puissance nominale (W)	370	450	510	530	720	710	750
<b>Régime</b>							
Vitesse à vide max. (tr/min)	0 à 4 200	0 à 3 400	500	2 500	2 900	1 200	600
<b>Capacité de perçage / burinage</b>							
Ø max. dans acier/bois (mm)	6,5 / 15	10 / 25	13 / 36	10 / 25	13 / 40	10 / 32	13 / 38
<b>Niveaux d'exposition et de vibrations</b>							
(ah) Vibration 3ax perçage (m/s <sup>2</sup> )	4	3,5	2,5	2,5	<2,5	81	2,5
(Lpa) Pression sonore (dB (A))	77	82	86	79	80	< 2,5	82
<b>Général</b>							
Dimensions (L x l x h) (mm)	222 x 64 x 175	234 x 64 x 183	275 x 75 x 188	261 x 68 x 199	347 x 70 x 220	296 x 72 x 196	308 x 72 x 196
Poids net (kg)	1,1	1,3	2,2	1,4	2,3	2,2	2,5
<b>Vitesse linéaire ou périphérique</b>							
Nombre de vitesses	—	—	—	1	2	—	1
<b>Régime</b>							
Vitesse à vide V1/V2 (tr/min)	—	—	—	—	0 à 1 200 0 à 2 900	—	—
<b>Capacité de serrage</b>							
Couple de serrage max. (franc) (Nm)	—	—	80	—	—	36	73





## Comparaison Visseuses bardage électriques

Référence	FS2701K	FS2500K	FS2700K	FS4000K	FS2300K	FS6300RXJ
Désignation	Visseuse bardage 570 W	Visseuse bardage 570 W	Visseuse bardage 570 W	Visseuse plaque 570 W	Visseuse plaque 570 W	Visseuse plaque 570 W
<b>Puissance</b>						
Puissance nominale (W)	570	570	570	570	570	570
<b>Régime</b>						
Vitesse à vide max. (tr/min)	2500	2500	2500	4000	0 à 2500	6000
<b>Capacité de serrage</b>						
Couple de serrage max. (élast/franc) (Nm)	—	17 / 29	— / 32	—	—	6 / 11
<b>Capacité de serrage</b>						
Capacité maximale : vis à bois (mm)	6,2	—	6,2	—	—	—
Capacité : vis plaque de plâtre (mm)	—	5	—	5	5	4
Capacité : vis autoforeuse	6	6	6	6	6	—
<b>Outillage à utiliser</b>						
Emmanchement d'embouts hex. (")	1/4	1/4	1/4	1/4	1/4	1/4
<b>Niveaux d'exposition et de vibrations</b>						
Taux de vibration triaxial (ah) (m/s <sup>2</sup> )	<2,5	<2,5	<2,5	<2,5	<2,5	<2,5
Pression sonore (Lpa) (dB (A))	82	83	82	82	82	82
Puissance sonore (Lwa) (dB (A))	93	94	93	93	93	93
<b>Général</b>						
Dimensions (L x l x h) (mm)	283 x 70 x 207	280 x 70 x 207	301 x 70 x 204	269 x 65 x 207	301 x 70 x 218	279 x 70 x 218
Poids net (kg)	1,7	1,5	1,8	1,3	1,5	1,4



**FS2500K**



**FS4000K**

## Accessoires pour perceuses

### Support de perceuse

Course de broche : 58 mm.  
Possibilité de déporter l'axe en dehors de la base du support.  
Espacement centre de la base par rapport au bord de la colonne : 97,5 mm.

Référence	Ø	Dimensions	Poids net	Qté	Pour machine(s)	EAN	Prix HT
A-36712	Collet : 43 mm	150 x 170 x 450 mm	3,3 kg	1	A collet de Ø 43 mm	0088381183154	129,00 € A



### Poignées

#### Poignées complètes Soft Grip avec serrage courroie pour perceuses visseuses à batterie

Référence	Qté	Pour machine(s)	EAN	Prix HT
123165-2	1	BDF444, BDF454	3240890836397	8,40 € A
123166-0	1	BHP444, BHP454	3240890836403	8,40 € A
123167-8	1	BDF441, BDF451, DDF441, DDF451	3240890836434	8,40 € A
123168-6	1	BHP441, BHP451, DHP441, DHP451	3240890836441	8,40 € A
126131-8	1	DHP458, BHP458	3240890908254	6,80 € A
154842-5	1	BHR162, DHR162	3240891061323	4,20 € P
158057-6	1	HR2470, HR2460, HR2230, HR1830, HR2470FT, HR2470T, HR2811FT, BHR202, BHR262T, BHR261T, BHR243, HR2470F, DHR202, DHR243, DHR261	3240890571045	4,70 € P



#### Poignée complète pour DDF481 et DHP481

Référence	Qté	Pour machine(s)	EAN	Prix HT
126413-8	1	DDF481, DHP481	3240890890641	24,90 € A



#### Poignée complète pour TW1000

Référence	Qté	Pour machine(s)	EAN	Prix HT
122727-3	1	TW1000	0088381199988	26,90 € A



#### Poignée complète pour 6906

Référence	Qté	Pour machine(s)	EAN	Prix HT
122464-9	1	6906	0088381152495	21,40 € A



#### Poignée complète pour DP3003

Référence	Qté	Pour machine(s)	EAN	Prix HT
134903-7	1	DP3003	3240890901002	10,40 € A



#### Poignée pour meuleuses, perceuses visseuses et affleureuses

Référence	Qté	Pour machine(s)	EAN	Prix HT
153489-2	1	9558NB, 9562CH, 9562CR, 9565CV, 9565CVR, 9565H, 9565PCV, 9566CV, 9566CVR, GA4530, GA5030, RT0700C, GA5040, GA5040C, 9555NB, 9558PB, BDA340, BDA341, BDA350, BDA351, BGA452, GA5034, GA5041C, GA6040C, GA6041C	3240890566102	1,00 € A



#### Poignée pour meuleuses, polisseuses, perceuse de charpente et perceuse visseuse

Référence	Qté	Pour machine(s)	EAN	Prix HT
152492-0	1	6013BR, 9207SPB, 9218SB, DP4700, DS4011, 9005B, 9015B, 9016B, 9029S, 9039, 9039S, 9609NB, GA5000, 9217SPC	0088381131599	3,30 € A



#### Poignée pour meuleuses, perceuses visseuses d'angle, scie circulaire, visseuse et polisseuse

Référence	Qté	Pour machine(s)	EAN	Prix HT
152490-4	1	9031, 9562CH, 9565CV, 9565CVL, 9565H, 9566CV, DA3010F, DA3011F, B06040, 5800BR, 6807, 9030, 9503BH, 9505BH, 9521NB, 9522NB, 9524NB, 9525NB, 9541, 9542, 9562, 9562C, 9562CV, 9565, PW5000C	0088381131582	2,50 € A



#### Poignées pour perceuses, perfo-burineurs et meuleuses droites

Nécessite des pièces supplémentaires pour être montés sur les machines -> Voir vues éclatées.

Référence	Qté	Pour machine(s)	EAN	Prix HT
152521-9	1	HR2432, HP2051F, HP2051, DP4011, DP3003, HR2450	3240890563859	2,50 € A
153503-4	1	DP4011, HR2432, GD0801C, GD0811C, HP1631, MT811, MT812, MT815	3240890566119	1,00 € A



### Butées de profondeur

#### Butée de profondeur pour perceuses visseuses à percussion

Pour machines DHP481, BHP458, BHP451, BHP448, BHP444, BHP441, 8444D, 8434D, 8414D, BDF460, DHP441, DHP451, DHP444, DHP454, BHP460

Référence	Qté	EAN	Prix HT
122576-8	1	0088381148252	3,30 € A



#### Butée de profondeur pour perceuses, perceuses à percussion et perfo-burineurs

Pour machines HP2071F, HP2071, HP2051F, HP2051, DP4011, HR2460, HR2230, HR2470, HR2470FT, HR2470T, HR2810T, HR2811FT, DHR264, HP1621, HP1620, BHR262T, BHR261T, BHR243, BHR202, HR2450T, HR2450FT, HR2450, HR2020, HR2470F, HR2810, DHR202, DHR241, DHR261

Référence	Qté	EAN	Prix HT
324219-0	1	0088381171458	1,90 € A



## Accessoires pour visseuses

## Cordons amovible CLIP EXPRESS

Référence	Long.	Qté	Pour machine(s)	EAN	Prix HT
699020-5	4 m	1	FS6300R, 6825R	3240890903617	14,40 € A
194330-0	10 m	1	FS6300R, 6825R	0088381289863	26,90 € A

## Butées pour positionneurs

Référence	Pour	Qté	Pour machine(s)	EAN	Prix HT
322070-2	Embouts Lg. 45 mm	1	FS2700, FS2700	3240890666666	9,40 € P
322069-7	Douilles Lg. 50 mm M4 à M8	1	FS2700, FS2700	3240890666659	9,40 € P
322120-3	Embouts Lg. 50 mm	1	FS2700, FS2700	3240890666796	9,40 € P
322124-5	Douilles Lg. 65 mm 1/8"	1	FS2700, FS2700	3240890666802	15,40 € P
322125-3	Douilles Lg. 65 mm 3/16" à M5	1	FS2700, FS2700	3240890666819	15,40 € P
322119-8	Douilles Lg. 65 mm 1/4" à M6	1	FS2700, FS2700	3240890666789	15,40 € P
322126-1	Douilles Lg. 65 mm 1/2"	1	FS2700, FS2700	3240890666826	15,40 € P

## Accessoires pour visseuses à chocs

## Mandrin auto-serrant avec emmanchement hexa. 1/4"

Référence	Capacité	Emm. Machine	Qté	EAN	Prix HT
763198-1	10 mm	Hexa 1/4"	1	0088381256070	34,40 € A

## Positionneur (butée seule)

Référence	Qté	Pour machine(s)	EAN	Prix HT
194280-9	1	BTD146, 6935, 6936, BTD130, BTD140, BTP130, BTP140, BTS130, BTD145, DTD130F, DTD133, DTD134, DTD140, DTD141, DTD142, DTD145, DTD146, DTP130, DTP140, DSTS130, 6916FD, 6935FD, 6936FD, 6980FD, TD0100, TD0101	3240890901811	21,40 € A

## Kit positionneur (embout + porte embout + butée)

Référence	Qté	Pour machine(s)	EAN	Prix HT
194281-7	1	BTD146, TD0101F, MT691, 6935, 6936, BTD130, BTD140, BTP130, BTS130, BTD133, BTD145, MT690, DTD130F, DTD133, DTD134, DTD140, DTD141, DTD142, DTD145, DTD146, DTP130, DTP140, DSTS130, 6916FD, 6935FD, 6936FD, 6980FD, TD0100, TD0101	0088381276108	31,40 € A

## Accessoires pour visseuses automatiques

## Embouts longs 110 à 141 mm PHILLIPS (Ph) Ø 6 mm Hexa 1/4"

Référence	Type	Long.	Forme	Qté	EAN	Prix HT
P-13552	PH2	110 mm	Forme E 6.3	10	0088381922517	49,90 € A
P-63959	PH2	117 mm	Forme E 6.3	10	0088381994477	55,90 € A
P-13568	PH2	127 mm	Forme E 6.3	10	0088381922524	55,90 € A
P-21593	PH2	141 mm	Forme E 6.3	10	0088381948722	59,90 € A

## Embouts longs 110 à 141 mm POZIDRIV (Pz) Ø 6 mm Hexa 1/4"

Référence	Type	Long.	Forme	Qté	EAN	Prix HT
P-13574	PZ2	110 mm	Forme E 6.3	10	0088381922531	55,90 € A
P-13580	PZ2	127 mm	Forme E 6.3	10	0088381922548	59,90 € A
P-21618	PZ2	141 mm	Forme E 6.3	10	0088381948746	59,90 € A

## Embouts longs 117 à 177 mm PHILLIPS (Ph) Ø 5 mm Hexa 1/4"

Référence	Type	Long.	Forme	Qté	EAN	Prix HT
P-66232	PH2	117 mm	Forme E 6.3	10	0088381996761	40,90 € A
P-66793	PH2	117 mm	Forme E 6.3	3	0088381997324	13,40 € A
P-66802	PH2	127 mm	Forme E 6.3	3	0088381997331	14,40 € A
P-66818	PH2	141 mm	Forme E 6.3	3	0088381997348	14,40 € A
P-66254	PH2	141 mm	Forme E 6.3	10	0088381996785	49,90 € A
P-67795	PH2	157 mm	Forme E 6.3	3	0088381998321	21,40 € A
P-67804	PH2	177 mm	Forme E 6.3	3	0088381998338	22,90 € A

## Embouts longs 117 à 177 mm POZIDRIV (Pz) Ø 5 mm Hexa 1/4"

Référence	Type	Long.	Forme	Qté	EAN	Prix HT
P-66260	PZ2	117 mm	Forme E 6.3	10	0088381996792	40,90 € A
P-66276	PZ2	127 mm	Forme E 6.3	10	0088381996808	40,90 € A
P-66824	PZ2	117 mm	Forme E 6.3	3	0088381997355	13,40 € A
P-66830	PZ2	127 mm	Forme E 6.3	3	0088381997362	14,40 € A
P-66846	PZ2	141 mm	Forme E 6.3	3	0088381997379	14,40 € A
P-67773	PZ2	157 mm	Forme E 6.3	3	0088381998307	21,40 € A
P-67789	PZ2	177 mm	Forme E 6.3	3	0088381998314	22,90 € A





## Accessoires pour visseuses automatiques

### Nez pour visseuses automatiques

Référence	Emmancement	Qté	Pour machine(s)	EAN	Prix HT
182857-2	6	1	6830, 6831, 6832	3240890583581	114,00 € P
192853-2	5	1	6833, 6836	3240890588135	49,90 € P
195184-8	5	1	6842, 6843, BFR540, BFR550	3240890589507	89,00 € P
195183-0	5	1	6844, BFR750	3240890865670	114,00 € P
125537-7	5	1	BFR440	3240890556486	89,00 € P

### Rallonges pour visseuses automatiques

Longueur avec machine : 890 à 990 mm., Longueur sans machine : 600 à 700 mm.

Référence	Qté	Pour machine(s)	EAN	Prix HT
192501-3	1	6834, 6830, 6833, 6836	0088381131544	73,40 € A
194500-1	1	6842, 6843, 6844, 6841R, BFR440, BFR540, BFR550, BFR750, DFR550, 6845, DFR750	0088381342377	73,40 € A

## Accessoires pour boulonneuses

### Adaptateurs d'emmanchement Hexa. 1/4" pour boulonneuses à chocs 1/2"

Permet d'adapter des outils à emmanchement 1/4" sur des machines à emmanchement 1/2". N'est pas compatible avec la boulonneuse BTW450.

Référence	Emm. Machine	Emm. Outil	Qté	EAN	Prix HT
134873-0	1/2"	1/4" Fem	1	0088381149266	43,90 € A

### Rallonges pour douilles

Référence	Long.	Emm. Machine	Emm. Outil	Qté	EAN	Prix HT
134874-8	100 mm	1/2"	1/2"	1	0088381149228	21,40 € A
134997-2	150 mm	3/4"	3/4"	1	0088381194730	40,90 € A
134870-6	200 mm	1"	1"	1	0088381150200	40,90 € A

### Cardans pour douilles

Référence	Long.	Emm. Machine	Emm. Outil	Qté	EAN	Prix HT
134877-2	84 mm	1/2"	1/2"	1	0088381149242	49,90 € A
134998-0	105,5 mm	3/4"	3/4"	1	0088381206891	73,40 € A

### Système anti-chute

Crochet + mousqueton + bandoulière.

Référence	Qté	Pour machine(s)	EAN	Prix HT
197941-0	1	DTW190, DTW152, DTW250, DTW251, DTW253, DTW280, DTW281, DTD152, DTD129, DTD134, DTD135, DTD136, DTD137, DTD145, DTD146, DTD147, DTD148, DTS131, DTS141		14,40 € A

### Anneau pour boulonneuses

Référence	Type	Qté	Pour machine(s)	EAN	Prix HT
282022-4	Anneau	1	DTW1001, DTW1002	3240891013940	0,80 € P
162341-3	Support	1	DTW1001, DTW1002	3240891062399	5,80 € P

### Douille à ergots

Desserrez les écrous bloqués de vos meuleuses à l'aide d'une boulonneuse 1/2".

Référence	Emm. Machine	Qté	Pour machine(s)	EAN	Prix HT
194305-9	1/2"	1	DTW450, DTW251, DTW281	3240890902146	49,90 € A



**Accessoires pour boulonneuses HRC**

**Boulons HRC : Principe de mise en oeuvre**

Principe de mise en oeuvre du boulon HRC avec une Boulonneuse HRC (6922NB ou 6924N). Les boulonneuses HRC permettent d'avoir un couple de serrage calibré.

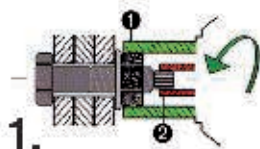

**1. Phase d'approche et de serrage**  
La douille externe pour écrou (1) tourne pendant que la douille interne (2) maintient la vis en arrêt de rotation par son embout fusible.

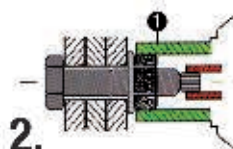

**2. Phase de rupture de l'embout fusible**  
Lorsque le couple de cisaillement du boulon est atteint, il y a une rupture de l'embout fusible. Dans ce cas la douille (1) de serrage d'écrou se trouve débrayée.

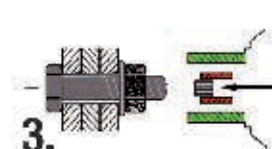

**3. Phase finale**  
Après sa rupture, l'embout fusible est éjecté de la visseuse. L'opération de pose est achevée.



**Douilles externes pour Boulonneuse HRC 6922NB**

Référence	Taille	Long.	Qté	Pour machine(s)	EAN	Prix HT
764362-7	M16	35 mm	1	6922NB	0088381207188	40,90 € A
764361-9	M20	37 mm	1	6922NB	3240890900227	40,90 € A
153909-6	M22	39 mm	1	6922NB	0088381200240	55,90 € A
764364-3	M22	85 mm	1	6922NB	3240890906540	99,00 € A
764365-1	M22	170 mm	1	6922NB	3240890906557	328,40 € A



**Douilles internes pour Boulonneuse HRC 6924N**

Référence	Taille	Long.	Qté	Pour machine(s)	EAN	Prix HT
194310-6	M22	49 mm	1	6924N	3240890900562	169,00 € A
194311-4	M24	49 mm	1	6924N		169,00 € A
194411-0	M24	49 mm	1	6924N		169,00 € A



**Douilles externes pour Boulonneuse HRC 6924N**

Référence	Taille	Long.	Qté	Pour machine(s)	EAN	Prix HT
194033-6	M22	49 mm	1	6924N	3240890901484	119,00 € A
194034-4	M24	49 mm	1	6924N	3240890901347	119,00 € A



**Douilles internes pour Boulonneuse HRC 6922NB**

Référence	Taille	Long.	Qté	Pour machine(s)	EAN	Prix HT
764350-4	M16	36 mm	1	6922NB	3240890900388	89,00 € A
764349-9	M20	38 mm	1	6922NB	3240890901361	89,00 € A
764348-1	M22	39 mm	1	6922NB	3240890900661	99,00 € A
764352-0	M22	85 mm	1	6922NB	3240890906526	149,00 € A
764354-6	M22	170 mm	1	6922NB	3240890906533	569,00 € A

Outils sans fil

2

Perforer / Buriner / Carotter

Découper / Rainurer

Grignoter / Cisailier / Coupe des métaux

Meuler / Polir / Surfaçer

Poncer / Découpeur-Ponceur

Scler

Raboter / Défoncer / Affleurer / Lameller

Cloueur / Agrafier (Gaz / Pneu / Haute Pression)

Groupes électrogènes / Mesurer / Décapeteurs

Aspirer





**SOFT  
NO LOAD**

**HM1812**



Perceuses à percussion	142
Perforateurs SDS-Plus	143
Perfo burineurs SDS-Plus	144
Perfo burineurs SDS-Max	146
Burineurs / piqueurs	151
Marteau-piqueurs	154
Carotteuses à sec	156
Carotteuses à eau	156
Logigramme	157
Comparatif	158
Accessoires spécifique	161

Outils sans fil

Perceur / Visser / Fixer

3

Découper / Rainurer

Grignoter / Cisailier  
Coupe des métaux

Meuler / Polir  
Surfacer

Poncer  
Découpeur-Ponceur

Scier

Rabotier / Défoncer  
Affûteuse / Lameller

Cloueur / Agrater  
(Gaz / Pneu / Haute Pression)

Groupes électrogènes  
Mesurer / Décapoteur

Aspirer





# Perforer | Buriner | Carotter

## HP1641K1X

Perceuse à percussion 680 W Ø 13 mm



### Mode perçage ou perçage à percussion

- Puissante et Compacte,
- 2 modes : Perçage à percussion / perçage.

Puissance nominale	680 W
Nombre de vitesses	1
Vitesse à vide max.	0 à 2800 tr/min
Cadence de frappe max.	0 à 44800 cps/min
Ø max. dans béton/acier/bois	16 / 13 / 30 mm
Vibration perçage percussion (a <sub>v</sub> )	19 m/s <sup>2</sup>
Pression sonore (L <sub>pa</sub> )	92 dB(A)
Dimensions (LxIxh)	303x72x222 mm
Poids net	2 kg



**Accessoires de série** Coffret 9 forets Bêt, Mét, Bois (Ø 5, 6, 8 mm), Coffret synthétique, Butée de profondeur, Poignée.

EAN: 0088381604345 Charbon: 191962-4

Logigramme accessoires p. 157

## HP1631K3X

Perceuse à percussion 710 W Ø 13 mm



### Carter aluminium robuste et dotation spéciale anniversaire

- Livré de série avec un coffret de 74 accessoires (48 embouts, 18 porte-embout, 4 douilles, 2 mèches plates...),
- Variateur de vitesse : La vitesse de l'outil augmente à mesure que l'on accroît la pression exercée sur la gâchette.



**Accessoires de série** Fraise conique cylindrique 5 tailants, 8xEmbouts longs (PH2, PH3, PZ2, PZ3, T20, T30, SL5.5, SL6.5), 10xEmbouts courts philips (2xPH0, 2xPH1, 3xPH2, 3xPH3), 10xEmbouts courts pozidriv (2xPZ0, 2xPZ1, 3xPZ2, 3xPZ3), 8xEmbouts courts torx (T10, T15, 2xT20, 2xT25, T30, T40), 8xEmbouts courts plat (2xSL4, 2xSL5, 2xSL5.5, 2xSL6.5), 4xEmbouts courts Hexa (H3, H4, H5, H6), 8xForets acier cylindrique (Ø 3, 3.5, 4, 4.5, 5, 5.5, 6 et 6.5 mm), 5xForets béton (Ø 4, 5, 6, 8 et 10 mm), 5xForets bois (Ø 4, 5, 6, 8 et 10 mm), 2xMèches plates (16, 20 mm), Porte-embout magnétique, 4xDouilles à queue (8, 10, 12 et 13 mm).

Puissance nominale	710 W
Nombre de vitesses	1
Vitesse à vide max.	3200 tr/min
Cadence de frappe max.	48000 cps/min
Ø max. dans béton/acier/bois	16 / 13 / 30 mm
Vibration perçage percussion (a <sub>v</sub> )	17 m/s <sup>2</sup>
Pression sonore (L <sub>pa</sub> )	97 dB(A)
Dimensions (LxIxh)	296x75x204 mm
Poids net EPTA	2 kg

EAN: 0088381812580 Charbon: 191998-3

Logigramme accessoires p. 157

## HP2051FHJ

Perceuse à percussion 720 W Ø 13 mm



### Équipée de pignons renforcés

- Le débrayage de sécurité assure sécurité et confort en cas de blocage de la mèche,
- Les pignons sont plus robustes et résistants.

Puissance nominale	720 W
Nombre de vitesses	2
Vitesse à vide max.	0 à 2900 tr/min
Vitesse à vide V1/V2	0 à 1200 / 0 à 2900 tr/min
Cadence de frappe max.	0 à 58000 cps/min
Frappe V1/V2	0 à 24000 / 0 à 58000 cps/min
Ø max. dans béton/acier/bois	20 / 13 / 40 mm
Vibration perçage percussion (a <sub>v</sub> )	13 m/s <sup>2</sup>
Pression sonore (L <sub>pa</sub> )	97 dB(A)
Dimensions (LxIxh)	360x70x220 mm
Poids net	2,5 kg



**Accessoires de série** Coffret 1 MAK-PAC, Moulage MAK-PAC Perceuse à percussion, Butée de profondeur, Poignée 36.

EAN: 0088381645454 Charbon: 191962-4

Logigramme accessoires p. 157

## HP2071FJ

Perceuse à percussion 1010 W Ø 13 mm



### Dotée d'un mandrin acier auto-serrant

- Livré de série en coffret MAK-PAC, compatible avec les systèmes empilables standards,
- Construction robuste avec un carter en aluminium.

Puissance nominale	1010 W
Nombre de vitesses	2
Vitesse à vide max.	0 à 2900 tr/min
Vitesse à vide V1/V2	0 à 1200 / 0 à 2900 tr/min
Cadence de frappe max.	0 à 58000 cps/min
Frappe V1/V2	0 à 24000 / 0 à 58000 cps/min
Ø max. dans béton/acier/bois	20 / 16 / 40 mm
Vibration perçage percussion (a <sub>v</sub> )	16 m/s <sup>2</sup>
Pression sonore (L <sub>pa</sub> )	99 dB(A)
Dimensions (LxIxh)	362x70x220 mm
Poids net	2,6 kg



**Accessoires de série** Coffret 1 MAK-PAC, Moulage MAK-PAC Perceuse à percussion, Butée de profondeur, Poignée 36.

EAN: 0088381645928 Charbon: 191962-4

Logigramme accessoires p. 157

HR1841FJ

Perforateur SDS-Plus 18 mm

NOUVEAU



Compact et léger et équipé de la technologie AVT

Puissance nominale	470 W
Vitesse à vide max.	0 à 2100 tr/min
Cadence de frappe max.	0 à 4800 cps/min
Puissance de frappe (EPTA)	1,4 Joules
Ø max. dans le béton	18 mm
Ø max. avec trépan	65 mm
Ø max. dans l'acier	13 mm
Ø max. dans le bois	24 mm
Vibration 3ax perforation (a <sub>n</sub> )	7,5 m/s <sup>2</sup>
Pression sonore (L <sub>pa</sub> )	87 dB(A)
Puissance sonore (L <sub>wa</sub> )	98 dB(A)
Dimensions (LxIxh)	285x75x208 mm
Poids net EPTA	2,5 kg

- 2 modes : Perforation et perçage,
- Faible niveau de vibration grâce à la technologie AVT,
- Gâchette à variateur de vitesse pour une amorce facile du perçage sans déraper,
- Léger et compact idéal pour le chevillage en continu,
- Limiteur de couple protégeant le moteur ainsi que l'utilisateur en cas de blocage,
- Éclairage LED intégré pour un travail plus aisé dans les endroits sombres,
- Inverseur de sens de rotation,
- Bouton de blocage pour un travail en continu,
- Équipé d'un guide de profondeur.

AVT



EAN : 0088381844864

Accessoires de série Coffret 1 MAKPAC, Moulage HR1841F.

Logigramme accessoires p. 157

HR1841FJ

Perforateur SDS-Plus 18 mm

Compact et Léger

2,0kg



SDS-Plus

1,3

JOULE EPTA

AVT  
ANTI VIBRATION TECHNOLOGY

NOUVEAU

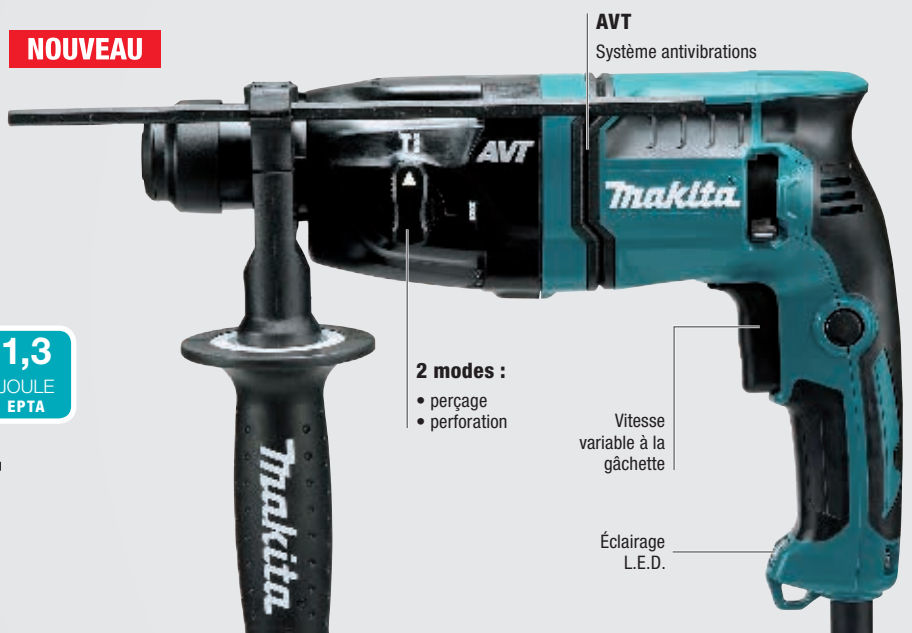

AVT  
Système antivibrations

2 modes :  
• perçage  
• perforation

Vitesse variable à la gâchette

Éclairage L.E.D.

HR1830

Perforateur SDS-Plus 440 W 18 mm



Courte et légère: 279 mm et seulement 1,9 kg

Puissance nominale	440 W
Puissance de frappe (EPTA)	1,2 Joules
Ø max. dans béton/acier/bois	18 / 13 / 24 mm
Ø max. avec trépan	65 mm
Cadence de frappe max.	0 à 5000 cps/min
Vitesse à vide max.	0 à 1500 tr/min
Vibration 3ax perforation (a <sub>n</sub> )	14 m/s <sup>2</sup>
Pression sonore (L <sub>pa</sub> )	86 dB(A)
Puissance sonore (L <sub>wa</sub> )	97 dB(A)
Dimensions (LxIxh)	279x66x208 mm
Poids net	1,9 kg

- Léger et compact idéal pour le chevillage en continu,
- Mécanisme de frappe étudié pour un maximum d'efficacité,
- Limiteur de couple protégeant le moteur ainsi que l'utilisateur en cas de blocage,
- Ergonomie Soft Grip pour une meilleure prise en main,
- Charbons auto-nettoyant pour un meilleur rendement et une meilleure longévité.



EAN : 0088381074506

Charbon : 191962-4

Accessoires de série Coffret synthétique, Butée de profondeur, Poignée.

Logigramme accessoires p. 157

Outils sans fil | Percer / Visser / Fixer | 3 | Découper / Rainurer | Grignoter / Cisailier / Coupe des métaux | Meuler / Polir / Surfaçer | Poncer / Découpeur-Ponceur | Scier | Rabotier / Défoncer / Affleurer / Lameller | Cloueur / Agrafeur (Gaz / Pneau / Haute Pression) | Groupes électrogènes / Mesurer / Décapateurs | Aspirer

### HR2300X9

Perforateur SDS-Plus 720 W 23 mm

#### Polyvalent grâce à son variateur et ses accessoires fournis



- Inverseur de sens de rotation,
- Bouton de blocage pour un travail en continu.

Puissance nominale	720 W
Puissance de frappe (EPTA)	2,3 Joules
Ø max. dans béton/acier/bois	23 / 13 / 32 mm
Ø max. avec trépan	68 mm
Cadence de frappe max.	4600 cps/min
Vitesse à vide max.	1200 tr/min
Vibration 3ax perforation (a <sub>h</sub> )	15,5 m/s <sup>2</sup>
Pression sonore (L <sub>pa</sub> )	90 dB(A)
Puissance sonore (L <sub>wa</sub> )	101 dB(A)
Dimensions (Lxlxh)	356x77x209 mm
Poids net	2,7 kg



**Accessoires de série** Coffret synthétique, Système aspiration poussière DUST CUP, Jeu de 5 Forets Béton SDS-Plus, Jeu de 5 Forets Béton SDS-Plus (Ø5x110, Ø6x110, Ø6x160, Ø8x110, Ø8x160), mandrin autoserrant 13 mm adaptateur SDS-Plus.

EAN: 0088381622554 Charbon: 194074-2

Logigramme accessoires p. 157

### HR2320TSP1

Perfo-burineur SDS-Plus 720 W 23 mm

#### 3 modes : perçage, perforation, burinage. Équipé d'un système DustCup de série



- Mandrins interchangeables à verrouillage rapide (SDS-Plus ou autoserrant),
- 3 fonctions : perçage, perforation et burinage.

Puissance nominale	720 W
Puissance de frappe (EPTA)	2,3 Joules
Ø max. dans béton/acier/bois	23 / 13 / 32 mm
Ø max. avec trépan	68 mm
Vibration 3ax perforation (a <sub>h</sub> )	15,5 m/s <sup>2</sup>
Vibration 3ax burinage (a <sub>h</sub> )	10,5 m/s <sup>2</sup>
Cadence de frappe max.	0 à 4600 cps/min
Vitesse à vide max.	0 à 1200 tr/min
Pression sonore (L <sub>pa</sub> )	91 dB(A)
Puissance sonore (L <sub>wa</sub> )	102 dB(A)
Dimensions (Lxlxh)	380x77x209 mm
Poids net EPTA	2,9 kg



**Accessoires de série** Coffret aluminium, Jeu de 5 Forets Béton SDS-Plus (Ø5x110, Ø6x110, Ø6x160, Ø8x110, Ø8x160), Burin pointu SDS-Plus 250 mm, Burin plat SDS-Plus 250x20 mm, Système aspiration poussière DUST CUP, Mandrin automatique interchangeable 13 mm, Mandrin SDS-Plus serrage rapide, Poignée complète, Guide de profondeur, Graisse pour foret.

EAN: 0088381687461

Logigramme accessoires p. 157

### HR2470

Perfo-burineur SDS-Plus 780 W 24 mm

#### Un incontournable puissant et robuste



- 3 Fonctions dans un outil compact, perceuse, perforateur et burineur,
- 40 positions de burin.

Puissance nominale	780 W
Puissance de frappe (EPTA)	2,4 Joules
Ø max. dans béton/acier/bois	24 / 13 / 32 mm
Ø max. avec trépan	65 mm
Vibration 3ax perforation (a <sub>h</sub> )	15,5 m/s <sup>2</sup>
Vibration 3ax burinage (a <sub>h</sub> )	12,5 m/s <sup>2</sup>
Cadence de frappe max.	0 à 4500 cps/min
Vitesse à vide max.	0 à 1100 tr/min
Pression sonore (L <sub>pa</sub> )	90 dB(A)
Puissance sonore (L <sub>wa</sub> )	102 dB(A)
Dimensions (Lxlxh)	370x84x214 mm
Poids net	2,9 kg



**Accessoires de série** Coffret synthétique, Poignée, Butee de profondeur.

EAN: 0088381081658 Charbon: 194074-2

Logigramme accessoires p. 157

### HR2600

Perforateur SDS-Plus 800 W 26 mm

#### 2 fonctions, pour des perçages jusqu'à 26 mm



- Inverseur de sens de rotation,
- Bouton de blocage pour un travail en continu.

Puissance nominale	800 W
Puissance de frappe (EPTA)	2,4 Joules
Ø max. dans béton/acier/bois	26 / 13 / 32 mm
Ø max. avec trépan	68 mm
Cadence de frappe max.	0 à 4600 cps/min
Vitesse à vide max.	0 à 1200 tr/min
Vibration 3ax perforation (a <sub>h</sub> )	15,5 m/s <sup>2</sup>
Pression sonore (L <sub>pa</sub> )	91 dB(A)
Puissance sonore (L <sub>wa</sub> )	102 dB(A)
Dimensions (Lxlxh)	361x209x77 mm
Poids net EPTA	2,8 kg



**Accessoires de série** Coffret synthétique, Poignée complète, Graisse pour emmanchement 100 ml, Guide de profondeur.

EAN: 0088381606561

Charbon: 194074-2

Logigramme accessoires p. 157

### HR2630T

Perfo-burineur SDS-Plus 800 W 26 mm

#### Nouveau système sélecteur plus durable



- Mandrins interchangeables à verrouillage rapide (SDS-Plus et autoserrant),
- 3 fonctions : perçage, perforation et burinage.

Puissance nominale	800 W
Puissance de frappe (EPTA)	2,4 Joules
Ø max. dans béton/acier/bois	26 / 13 / 32 mm
Ø max. avec trépan	80 mm
Vibration 3ax perforation (a <sub>h</sub> )	15 m/s <sup>2</sup>
Vibration 3ax burinage (a <sub>h</sub> )	9,5 m/s <sup>2</sup>
Cadence de frappe max.	4600 cps/min
Vitesse à vide max.	1200 tr/min
Pression sonore (L <sub>pa</sub> )	91 dB(A)
Dimensions (Lxlxh)	385x77x209 mm
Poids net EPTA	3 kg



**Accessoires de série** Coffret synthétique HR2630T, Mandrin automatique interchangeable 13 mm, Graisse pour emmanchement 100 ml, Guide de profondeur.

EAN: 0088381687393 Charbon: 194074-2

Logigramme accessoires p. 157

### HR2631FTX4

Perfo-burineur SDS-Plus 800 W 26 mm (coffret alu + kit d'accessoires)

#### Technologie anti-vibration pour le confort et nouveau sélecteur plus durable



- Faible niveau de vibration grâce à la technologie AVT,
- Mandrins interchangeables à verrouillage rapide (SDS-Plus ou autoserrant).

Puissance nominale	800 W
Puissance de frappe (EPTA)	2,4 Joules
Ø max. dans béton/acier/bois	26 / 13 / 32 mm
Ø max. avec trépan	80 mm
Vibration 3ax perforation (a <sub>h</sub> )	11,5 m/s <sup>2</sup>
Vibration 3ax burinage (a <sub>h</sub> )	9 m/s <sup>2</sup>
Cadence de frappe max.	4600 cps/min
Vitesse à vide max.	1200 tr/min
Pression sonore (L <sub>pa</sub> )	90 dB(A)
Dimensions (Lxlxh)	385x77x209 mm
Poids net EPTA	3 kg



**Accessoires de série** Coffret 5 forets SDS-Plus (5,5x110 + 6x160 + 7x110 + 7x160 + 8x160), Coffret aluminium, Burin pointu SDS-Plus 250 mm, Système aspiration poussière DUST CUP, Burin large SDS-Plus 40x250 mm, Graisse pour emmanchement 100 ml.

EAN: 0088381687225

Charbon: 194074-2

Logigramme accessoires p. 157



# HR2651T **NOUVEAU**

Perfo-burineur SDS-Plus 800 W 26 mm

**AVT™ HEPA filter**  
ANTI VIBRATION TECHNOLOGY



SDS-Plus

**2,4**  
JOULES  
EPTA



Permet d'utiliser des forets de 260 mm

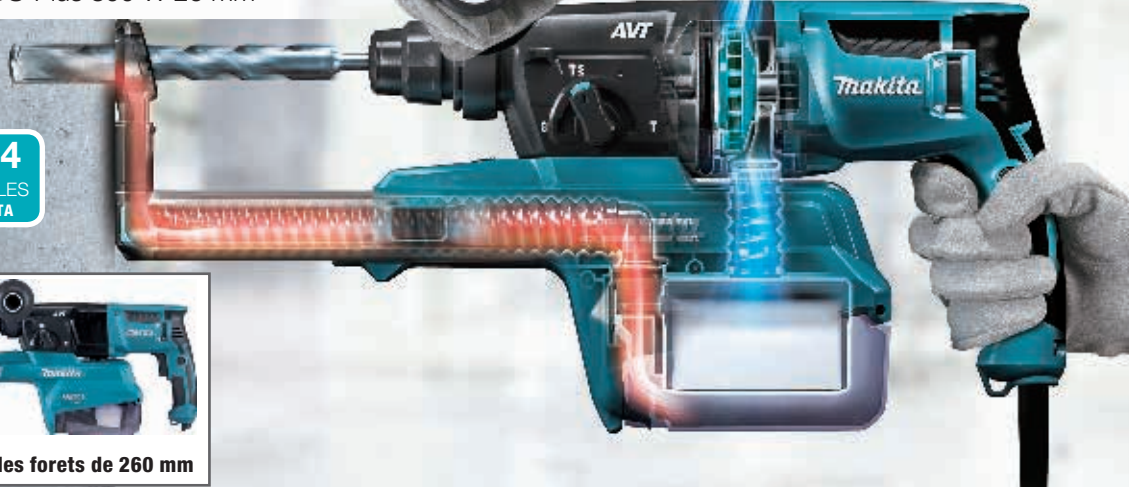

Outils sans fil

Perceur | Visser | Fixer

**3**

Découper | Rainurer

Grignoter | Cisaller  
Coupe des métaux

Meuler | Polir  
Surfacer

Poncer  
Découpeur-Ponceur

Scier

Raboter | Défoncer  
Affileur | Lameller

Cloueur | Agrater  
(Gaz / Pneum. / Haute Pression)

Groupes électrogènes  
Mesurer | Décapeurs

Aspirer

## HR2651TJ14

Perfo-burineur SDS-Plus 800 W 26 mm

**NOUVEAU**

Jusqu'à 260 mm de perçage avec l'aspiration + Filtre HEPA



Puissance nominale	800 W
Puissance de frappe (EPTA)	2,4 Joules
Ø max. dans béton/acier/bois	26 / 13 / 32 mm
Ø max. avec trépan	68 mm
Vibration 3ax perforation (a <sub>h</sub> )	11,5 m/s <sup>2</sup>
Cadence de frappe max.	4600 cps/min
Vitesse à vide max.	1200 tr/min
Pression sonore (Lpa)	90 dB(A)
Dimensions (LxIxh)	442x77x227 mm
Poids net EPTA	3,2 kg

- Perfo-burineur SDS-Plus avec système d'aspiration pour un travail sans poussière,
- Plus de sécurité et de temps de travail pour l'opérateur avec le système anti-vibration (technologie AVT),
- Filtre HEPA, aspiration d'au moins 99,75 % des particules,
- Système permettant de percer jusqu'à 260 mm de profondeur,
- Mandrins interchangeables à verrouillage rapide (SDS-Plus et autoserrant).

**AVT™ HEPA filter**  
ANTI VIBRATION TECHNOLOGY



EAN : 0088381845892

**Accessoires de série** Coffret 3 MAKPAC, mandrin autoserrant 13 mm adaptateur SDS-Plus, Burin pointu SDS-Plus 250 mm, Burin large SDS-Plus 40x250 mm, Jeu de 5 Forets Beton SDS-Plus (Ø5x110, Ø6x110, Ø6x160, Ø8x110, Ø8x160).

Logigramme accessoires p. 157

## HR2650JX14

Perfo-burineur SDS-Plus 800 W 26 mm

**NOUVEAU**

Travail propre et rapide



Puissance nominale	800 W
Puissance de frappe (EPTA)	2,4 Joules
Ø max. dans béton/acier/bois	26 / / mm
Ø max. avec trépan	68 mm
Vibration 3ax perforation (a <sub>h</sub> )	11,5 m/s <sup>2</sup>
Cadence de frappe max.	4600 cps/min
Vitesse à vide max.	1200 tr/min
Pression sonore (Lpa)	90 dB(A)
Dimensions (LxIxh)	442x77x227 mm
Poids net EPTA	3,2 kg

- Perfo-burineur SDS-Plus avec système d'aspiration pour un travail sans poussière,
- Filtre HEPA, aspiration d'au moins 99,75 % des particules,
- Système permettant de percer jusqu'à 190 mm de profondeur,
- Montage/démontage facile et sécurisé du système d'aspiration sur la machine, sans être obligé d'enlever le foret,
- L'aspiration se met en marche automatiquement au démarrage de la machine.

**HEPA filter**



EAN : 0088381845977

**Accessoires de série** Coffret 3 MAKPAC, mandrin autoserrant 13 mm adaptateur SDS-Plus, Burin pointu SDS-Plus 250 mm, Burin large SDS-Plus 40x250 mm, Jeu de 5 Forets Beton SDS-Plus (Ø5x110, Ø6x110, Ø6x160, Ø8x110, Ø8x160).

Logigramme accessoires p. 157

Outils sans fil  
Parcer | Visser | Fixer  
3  
Découper | Rainurer  
Grignoter | Cisailier  
Coupe des métaux  
Meuler | Polir  
Surfacer  
Poncer  
Découpeur-Ponceur  
Scier  
Raboter | Défoncer  
Affileur | Lameller  
Cloueur | Agrafier  
(Gaz | Pneu | Haute Pression)  
Groupes électrogènes  
Mesurer | Décapeurs  
Aspirer

### HR2811FT

Perfo-burineur SDS-Plus 800 W 28 mm



#### Équipé d'un mandrin interchangeable et d'une poignée anti-vibration

Puissance nominale	800 W
Puissance de frappe (EPTA)	2,9 Joules
Ø max. dans béton/acier/bois	28 / 13 / 32 mm
Ø max. avec trépan	80 mm
Vibration 3ax perforation (a <sub>h</sub> )	15 m/s <sup>2</sup>
Vibration 3ax burinage (a <sub>h</sub> )	15,5 m/s <sup>2</sup>
Cadence de frappe max.	0 à 4500 cps/min
Vitesse à vide max.	0 à 1100 tr/min
Pression sonore (Lpa)	90 dB(A)
Puissance sonore (Lwa)	101 dB(A)
Dimensions (LxIxh)	320x89x225 mm
Poids net	3,6 kg

- 3 fonctions dans un outil compact avec mandrin interchangeable (SDS-Plus ou autoserrant),
- Moteur ultra-résistant grâce au ventilateur surdimensionné et une protection en résine de l'induit,
- Design en L, robuste et compact avec poignée anti-vibration,
- 40 positions de burin,
- Ergonomie Soft Grip pour une meilleure prise en main.



EAN : 0088381083898

Charbon : 194074-2

**Accessoires de série** Coffret synthétique, Butée de profondeur, Mandrin automatique interchangeable 13 mm, Poignée.

Logigramme accessoires p. 157

### HR3210FCT

Perfo-burineur SDS-Plus 850 W 32 mm



#### Une forte puissance de frappe de 4,9 J EPTA

Puissance nominale	850 W
Puissance de frappe (EPTA)	4,9 Joules
Ø max. dans béton/acier/bois	32 / 13 / 32 mm
Ø max. avec trépan	90 mm
Vibration 3ax perforation (a <sub>h</sub> )	10 m/s <sup>2</sup>
Vibration 3ax burinage (a <sub>h</sub> )	12,5 m/s <sup>2</sup>
Cadence de frappe max.	1650 à 3300 cps/min
Vitesse à vide max.	315 à 630 tr/min
Pression sonore (Lpa)	88 dB(A)
Puissance sonore (Lwa)	99 dB(A)
Dimensions (LxIxh)	424x114x239 mm
Poids net	5,4 kg

- Fonction éclairage incorporée pour un travail plus aisé dans les endroits sombres,
- Très faibles vibrations grâce au système anti-vibration technologie AVT + poignée anti-vibration),
- Design en «L», puissant et robuste avec mandrin interchangeable (SDS-Plus ou autoserrant),
- 24 positions de burin,
- Lubrification du mécanisme de frappe optimale pour une pleine puissance de frappe dès les premières secondes.



EAN : 0088381088756

Charbon : 194160-9

**Accessoires de série** Coffret synthétique, Graisse pour emmanchement, Mandrin SDS+ interchangeable pour HR3210FCT, Butée de profondeur, Mandrin automatique 13 mm interchangeable pour HR3210FCT, Poignée droite latérale complète.

Logigramme accessoires p. 157

### HR5000

Perfo-burineur Cannelure 1200 W 50 mm



#### Puissance énorme pour des perforations de large diamètre

Puissance nominale	1200 W
Puissance de frappe (EPTA)	11,3 Joules
Ø max. dans le béton	50 mm
Ø max. avec trépan	150 mm
Vibration 3ax perforation (a <sub>h</sub> )	27,5 m/s <sup>2</sup>
Vibration 3ax burinage (a <sub>h</sub> )	20 m/s <sup>2</sup>
Cadence de frappe max.	2100 cps/min
Vitesse à vide max.	260 tr/min
Pression sonore (Lpa)	99 dB(A)
Puissance sonore (Lwa)	110 dB(A)
Dimensions (LxIxh)	476x110x266 mm
Poids net	9,9 kg

- Porte-outil à profil cannelé,
- Robuste et puissante pour usage intensif,
- Protection de la machine contre les poussières optimisée,
- Charbons auto-rupteurs.



EAN : 0088381003360

Charbon : 181048-2

**Accessoires de série** Coffret synthétique, poignée, Clé à six pans 4 mm.

Logigramme accessoires p. 157

**HR3541FCX**

Perfo-burineur SDS-Max 850 W 35 mm

**Très léger et équipé pour réduire les vibrations**



- Mandrin auto-serrant 13 mm adapta-teur SDS Max dans le coffret,
- Très faibles vibrations grâce au système anti-vibration technologie AVT + poignée anti-vibration).

Puissance nominale	850 W
Puissance de frappe (EPTA)	6,1 Joules
Ø max. dans le béton	35 mm
Ø max. avec trépan	90 mm
Vibration 3ax perforation (a <sub>h</sub> )	11 m/s <sup>2</sup>
Vibration 3ax burinage (a <sub>b</sub> )	9 m/s <sup>2</sup>
Cadence de frappe max.	1 650 à 3 300 cps/min
Vitesse à vide max.	315 à 630 tr/min
Pression sonore (Lpa)	91 dB(A)
Dimensions (LxIxh)	424x114x240 mm
Poids net	5,6 kg



**Accessoires de série** Coffret synthétique, Butée de profondeur, Graisse pour emmanchement, Poignée droite latérale complète, Mandrin autoserrant SDS-Max.

EAN: 0088381093569 Charbon: 194160-9

Logigramme accessoires p. 157

**HR4002**

Perfo-burineur SDS-Max 1 050 W 40 mm

**Efficace grâce à sa haute vitesse de rotation**



- Machine robuste, légère et simple d'utilisation,
- Très bon rapport qualité-prix.

Puissance nominale	1 050 W
Puissance de frappe (EPTA)	6,1 Joules
Ø max. dans le béton	40 mm
Ø max. avec trépan	105 mm
Vibration 3ax perforation (a <sub>h</sub> )	17,5 m/s <sup>2</sup>
Vibration 3ax burinage (a <sub>b</sub> )	10,5 m/s <sup>2</sup>
Cadence de frappe max.	2 500 cps/min
Vitesse à vide max.	680 tr/min
Pression sonore (Lpa)	92 dB(A)
Dimensions (LxIxh)	458x114x256 mm
Poids net	6,60 kg



**Accessoires de série** Coffret synthétique, Graisse pour emmanchement 100 ml, Butée de profondeur, poignée droite.

EAN: 0088381081566

Logigramme accessoires p. 157

**HR4001C**

Perfo-burineur SDS-Max 1100 W 40 mm

**Excellent rapport poids puissance**



Puissance nominale	1 100 W
Puissance de frappe (EPTA)	6,8 Joules
Ø max. dans le béton	40 mm
Ø max. avec trépan	105 mm
Vibration 3ax perforation (a <sub>h</sub> )	12,5 m/s <sup>2</sup>
Vibration 3ax burinage (a <sub>b</sub> )	10 m/s <sup>2</sup>
Cadence de frappe max.	1 350 à 2 750 cps/min
Vitesse à vide max.	235 à 480 tr/min
Pression sonore (Lpa)	92 dB(A)
Puissance sonore (Lwa)	103 dB(A)
Dimensions (LxIxh)	468x106x261 mm
Poids net	6,3 kg

- Lubrification du mécanisme de frappe optimale pour une pleine puissance de frappe dès les premières secondes,
- Réglage électronique de la puissance et de la fréquence de frappe (5 plages),
- 16 positions de burin,
- Régulateur électronique pour un démarrage sans à-coups et un maintien du régime sélectionné,
- Ergonomie Soft Grip pour une meilleure prise en main.



EAN: 0088381066297

Charbon: 194160-9

**Accessoires de série** Coffret synthétique, Poignée complète, Graisse pour emmanchement, Chiffon, Poignée en forme D.

Logigramme accessoires p. 157

**HR4010C**

Perfo-burineur SDS-Max 1100 W 40 mm

**Machine à la durabilité éprouvée et équipée du système anti-vibration AVT**



Puissance nominale	1 100 W
Puissance de frappe (EPTA)	6,3 Joules
Ø max. dans le béton	40 mm
Ø max. avec trépan	105 mm
Vibration 3ax perforation (a <sub>h</sub> )	9 m/s <sup>2</sup>
Vibration 3ax burinage (a <sub>b</sub> )	8 m/s <sup>2</sup>
Cadence de frappe max.	1 350 à 2 750 cps/min
Vitesse à vide max.	235 à 480 tr/min
Pression sonore (Lpa)	90 dB(A)
Puissance sonore (Lwa)	101 dB(A)
Dimensions (LxIxh)	468x116x261 mm
Poids net	6,7 kg

- Robuste et confortable grâce au système anti-vibration (technologie AVT),
- Lubrification du mécanisme de frappe optimale pour une pleine puissance de frappe dès les premières secondes,
- 16 positions de burin,
- Réglage électronique de la puissance et de la fréquence de frappe (5 plages),
- Ergonomie Soft Grip pour une meilleure prise en main.



EAN: 0088381066082

Charbon: 194160-9

**Accessoires de série** Coffret synthétique, Graisse pour emmanchement, Chiffon, Poignée en forme D, Butée de profondeur, Poignée complète.

Logigramme accessoires p. 157



Outils sans fil  
Parce Visser | Fixer  
3  
Découper | Rainurer  
Grignoter | Cisailier  
Coupe des métaux  
Meuler | Polir  
Surfacer  
Poncer  
Découpeur-Ponceur  
Scier  
Rabotier | Défoncer  
Affileur | Lameller  
Cloueur | Agrafeur  
(Gaz | Pneau. | Haute Pression)  
Groupes électrogènes  
Mesurer | Décapeurs  
Aspirer

### HR4003C

Perfo-burineur SDS-Max 1100 W 40 mm



#### Le plus léger de sa catégorie et doté d'un nouveau sélecteur

Puissance nominale	1 100 W
Puissance de frappe (EPTA)	8,3 Joules
Ø max. dans le béton	40 mm
Ø max. avec trépan	105 mm
Vibration 3ax perforation (a <sub>h</sub> )	10 m/s <sup>2</sup>
Vibration 3ax burinage (a <sub>b</sub> )	9 m/s <sup>2</sup>
Cadence de frappe max.	1 450 à 2 900 cps/min
Vitesse à vide max.	250 à 500 tr/min
Pression sonore (L <sub>pa</sub> )	92 dB(A)
Puissance sonore (L <sub>wa</sub> )	103 dB(A)
Dimensions (L x l x h)	479 x 106 x 263 mm
Poids net EPTA	6,2 kg

- Commande électronique de la vitesse pour l'obtention d'une vitesse constante,
- Réglage électronique de la puissance et de la fréquence de frappe (5 plages),
- Burinage en continu grâce à son interrupteur électronique,
- Témoin lumineux (vert = sous tension, rouge = charbons à remplacer),
- Protection du sélecteur en aluminium.



EAN : 0088381651370

Charbon : 194160-9

Accessoires de série Coffret Plastique HR4003C/HR4013C.

Logigramme accessoires p. 157

### HR4013C



#### Architecture absorbant les vibrations

Il s'agit du nouveau système AVT avancé. Le niveau de vibration est considérablement réduit grâce à l'architecture de l'outil qui sépare complètement les éléments tenus par l'opérateur du corps de la machine soumis aux vibrations du moteur et du perçage/burinage.

**AVT**  
ANTI VIBRATION TECHNOLOGY  
**SOFT NO LOAD**

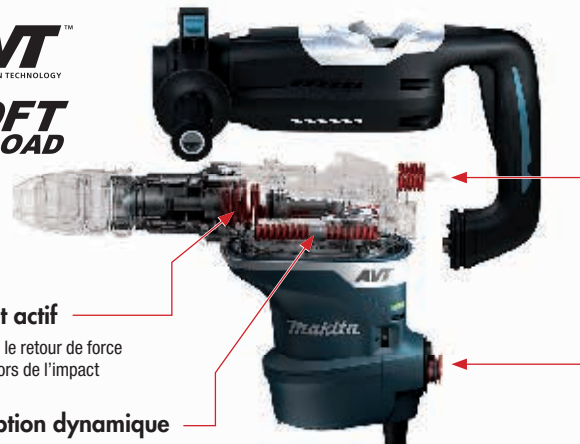

#### Ressort actif

Il absorbe le retour de force du burin lors de l'impact

#### Absorption dynamique

C'est le cœur du système AVT. Par système de contrepoids et balanciers, la technologie absorbe les vibrations en créant des coussins d'air. Le système est ultra-compact et permet à la machine de rester facile à saisir.

### HR4013C

Perfo-burineur SDS-Max 1100 W 40 mm



#### AVT optimisé : vibrations de 5 m/s<sup>2</sup> seulement. Travaillez 2 fois plus sans effort

Puissance nominale	1 100 W
Puissance de frappe (EPTA)	8 Joules
Ø max. dans le béton	40 mm
Ø max. avec trépan	105 mm
Vibration 3ax perforation (a <sub>h</sub> )	5 m/s <sup>2</sup>
Vibration 3ax burinage (a <sub>b</sub> )	4,5 m/s <sup>2</sup>
Cadence de frappe max.	1 450 à 2 900 cps/min
Vitesse à vide max.	250 à 500 tr/min
Pression sonore (L <sub>pa</sub> )	92 dB(A)
Puissance sonore (L <sub>wa</sub> )	103 dB(A)
Dimensions (L x l x h)	479 x 112 x 263 mm
Poids net EPTA	6,8 kg

- 3 fonctions : perçage, perforation et burinage,
- Plus de sécurité et de temps de travail pour l'opérateur avec le système anti-vibration (technologie AVT),
- Soft No Load : le moteur ralentit hors charge = plus de précision, moins de vibrations et pas de frappe à vide,
- Burinage en continu grâce à son interrupteur électronique,
- Réglage électronique de la puissance et de la fréquence de frappe (5 plages).

**AVT** **SOFT NO LOAD**  
ANTI VIBRATION TECHNOLOGY



EAN : 0088381651332

Charbon : 194160-9

Accessoires de série Coffret synthétique.

Logigramme accessoires p. 157

HR4501C

Perfo-burineur SDS-Max 1350 W 45 mm



Un compromis entre une frappe puissante et un poids contenu

Puissance nominale	1350 W
Puissance de frappe (EPTA)	10,1 Joules
Ø max. dans le béton	45 mm
Ø max. avec trépan	125 mm
Vibration 3ax perforation (a <sub>h</sub> )	16 m/s <sup>2</sup>
Vibration 3ax burinage (a <sub>b</sub> )	12,5 m/s <sup>2</sup>
Cadence de frappe max.	1250 à 2750 cps/min
Vitesse à vide max.	130 à 280 tr/min
Pression sonore (Lpa)	94 dB(A)
Puissance sonore (Lwa)	105 dB(A)
Dimensions (LxIxh)	458x136x288 mm
Poids net	8,2 kg

- Le plus efficace de sa catégorie, robuste et avec un très bon rapport poids/puissance,
- Lubrification du mécanisme de frappe optimale pour une pleine puissance de frappe dès les premières secondes,
- 16 positions de burin,
- Réglage électronique de la puissance et de la fréquence de frappe (5 plages),
- Ergonomie Soft Grip pour une meilleure prise en main.



EAN: 0088381084970

Charbon: 195845-0

Accessoires de série Coffret synthétique, Poignée en forme D, poignée droite, Chiffon, Graisse pour emmanchement, Butée de profondeur.

Logigramme accessoires p. 157

HR4510C

Perfo-burineur SDS-Max 1350 W 45 mm

Jusqu'à 45 mm dans le béton et équipé du système AVT



- Robuste et confortable grâce au système anti-vibration AVT et à la poignée sur amortisseur,
- Lubrification du mécanisme de frappe optimale pour une pleine puissance de frappe dès les premières secondes.

Puissance nominale	1350 W
Puissance de frappe (EPTA)	9,4 Joules
Ø max. dans le béton	45 mm
Ø max. avec trépan	125 mm
Vibration 3ax perforation (a <sub>h</sub> )	9,5 m/s <sup>2</sup>
Vibration 3ax burinage (a <sub>b</sub> )	12,5 m/s <sup>2</sup>
Cadence de frappe max.	1250 à 2750 cps/min
Vitesse à vide max.	130 à 280 tr/min
Pression sonore (Lpa)	94 dB(A)
Dimensions (LxIxh)	458x136x288 mm
Poids net	8,9 kg



Accessoires de série Coffret synthétique, Poignée en forme D, poignée droite, Chiffon, Graisse pour emmanchement, Butée de profondeur.

EAN: 0088381084994

Charbon: 195845-0

Logigramme accessoires p. 157



HR4511C

HR4511C

Perfo-burineur SDS-Max 1350 W 45 mm

Haute technologie et confort avec poignée anti-vibration et système AVT



Puissance nominale	1350 W
Puissance de frappe (EPTA)	9,4 Joules
Ø max. dans le béton	45 mm
Ø max. avec trépan	125 mm
Vibration 3ax perforation (a <sub>h</sub> )	7,5 m/s <sup>2</sup>
Vibration 3ax burinage (a <sub>b</sub> )	7,5 m/s <sup>2</sup>
Cadence de frappe max.	1250 à 2750 cps/min
Vitesse à vide max.	130 à 280 tr/min
Pression sonore (Lpa)	94 dB(A)
Puissance sonore (Lwa)	105 dB(A)
Dimensions (LxIxh)	458x136x288 mm
Poids net	9 kg

- Robuste et confortable grâce au système anti-vibration AVT et à la poignée sur amortisseur,
- Lubrification du mécanisme de frappe optimale pour une pleine puissance de frappe dès les premières secondes,
- 16 positions de burin,
- Réglage électronique de la puissance et de la fréquence de frappe (5 plages),
- Ergonomie Soft Grip pour une meilleure prise en main.



EAN: 0088381084956

Charbon: 195845-0

Accessoires de série Coffret synthétique, Butée de profondeur, poignée droite, Graisse pour emmanchement 100 ml, Poignée en forme D, Chiffon.

Logigramme accessoires p. 157



Outils sans fil

Percer | Visser | Fixer

Découper | Rainurer

Grignoter | Cisailer  
Coupe des métaux

Meuler | Polir  
Surfacer

Poncer  
Découpeur-Ponceur

Scier

Rabotier | Défoncer  
Affileur | Lameller

Cloueur | Agrafier  
(Gaz | Pneau | Haute Pression)

Groupes électrogènes  
Mesurer | Décapeurs

Aspirer

**HR5202C**

Perfo-burineur SDS-Max 1510 W 52 mm



**Très grande force de frappe**

Puissance nominale	1510 W
Puissance de frappe (EPTA)	20 Joules
Ø max. dans le béton	52 mm
Ø max. avec trépan	160 mm
Vibration 3ax perforation (a <sub>h</sub> )	17 m/s <sup>2</sup>
Vibration 3ax burinage (a <sub>h</sub> )	10,5 m/s <sup>2</sup>
Cadence de frappe max.	1 100 à 2 250 cps/min
Vitesse à vide max.	150 à 310 tr/min
Pression sonore (L <sub>pa</sub> )	99 dB(A)
Puissance sonore (L <sub>wa</sub> )	110 dB(A)
Dimensions (LxIxh)	599x134x287 mm
Poids net	10,9 kg

- Commande électronique de la vitesse pour l'obtention d'une vitesse constante,
- Réglage électronique de la puissance et de la fréquence de frappe (5 plages),
- Burinage en continu grâce à son interrupteur électronique,
- Témoin lumineux (vert = sous tension, rouge = charbons à remplacer),
- Protection du sélecteur en aluminium.



EAN: 0088381677592

Charbon: 195844-2

Accessoires de série Coffret synthétique HR5202C.

Logigramme accessoires p. 157

**HR5212C**

**Système AVT avancé pour réduire le niveau de vibration**

**AVT** ANTI VIBRATION TECHNOLOGY **SOFT NO LOAD**

**ALWAYS\* low Vibration**

\* Vibrations faibles permanentes

**HR5212C**

Perfo-burineur SDS-Max 1510 W 52 mm



**Vibrations les plus basses de sa catégorie grâce au triple système anti-vibration**

Puissance nominale	1510 W
Puissance de frappe (EPTA)	19,1 Joules
Ø max. dans le béton	52 mm
Ø max. avec trépan	160 mm
Vibration 3ax perforation (a <sub>h</sub> )	9 m/s <sup>2</sup>
Vibration 3ax burinage (a <sub>h</sub> )	8 m/s <sup>2</sup>
Cadence de frappe max.	1 100 à 2 250 cps/min
Vitesse à vide max.	150 à 310 tr/min
Pression sonore (L <sub>pa</sub> )	98 dB(A)
Puissance sonore (L <sub>wa</sub> )	109 dB(A)
Dimensions (LxIxh)	599x140x287 mm
Poids net	11,9 kg

- Plus de sécurité et de temps de travail pour l'opérateur avec le système anti-vibration (technologie AVT),
- Soft No Load : le moteur ralentit hors charge = plus de précision, moins de vibrations et pas de frappe à vide,
- Burinage en continu grâce à son interrupteur électronique,
- Réglage électronique de la puissance et de la fréquence de frappe (5 plages),
- Commande électronique de la vitesse pour l'obtention d'une vitesse constante.

**AVT** **SOFT NO LOAD**  
ANTI VIBRATION TECHNOLOGY



EAN: 0088381677578

Accessoires de série Poignée de burinage, Poignée de perçage, Coffret plastique, Butée de profondeur, Graisse pour emmanchement 100 ml, Chiffon.

Logigramme accessoires p. 157



**HK0500**

Piqueur SDS-Plus 550 W



**Léger pour décaper, buriner et piquer**

- Idéal pour les travaux de saignée ou de décrépiçage,
- Orientation du burin dans 12 positions.

Puissance nominale	550 W
Puissance de frappe (EPTA)	1,8 Joules
Cadence de frappe max.	2000 à 3500 cps/min
Vibration 3ax burinage (a <sub>h</sub> )	9,5 m/s <sup>2</sup>
Pression sonore (L <sub>pa</sub> )	83 dB(A)
Puissance sonore (L <sub>wa</sub> )	94 dB(A)
Dimensions (LxIxh)	468x83x174 mm
Poids net EPTA	3,2 kg



Accessoires de série Coffret synthétique.

EAN : 0088381028066

Charbon : 191904-8

Logigramme accessoires p. 157



**HK0500**

**HK1820**

Piqueur SDS-Plus 550 W



**Aisance assurée par sa poignée anti-vibration**

Puissance nominale	550 W
Puissance de frappe (EPTA)	3,1 Joules
Cadence de frappe max.	0 à 3200 cps/min
Vibration 3ax burinage (a <sub>h</sub> )	10 m/s <sup>2</sup>
Pression sonore (L <sub>pa</sub> )	83 dB(A)
Puissance sonore (L <sub>wa</sub> )	94 dB(A)
Dimensions (LxIxh)	351 x 102 x 203 mm
Poids net	3,4 kg

- Piqueur performant, léger et compact idéal pour les travaux de rénovation,
- Faible vibration grâce à la poignée anti-vibration,
- Réglage électronique de la puissance et de la fréquence de frappe,
- 40 positions de burin,
- Ergonomie Soft Grip pour une meilleure prise en main.



EAN : 0088381088619

Charbon : 194160-9

Accessoires de série Coffret synthétique, Pointe à béton 200 mm (Lg utile) SDS Plus, Burin plat 20x200 mm (Lg utile) SDS Plus, Burin coudé 37x200 mm (Lg utile) SDS Plus, Attache câble pour rallonge.

Logigramme accessoires p. 157

**HK1820L**

Piqueur SDS-Plus 510 W



**Équipé d'une rallonge de série. Idéal pour décoller les moquettes et linoleums**

- Piqueur équipé d'une perche pour un décapage rapide et facile des sols,
- Nez et carter renforcés.

Puissance nominale	510 W
Puissance de frappe (EPTA)	2,5 Joules
Cadence de frappe max.	3100 cps/min
Vibration 3ax burinage (a <sub>h</sub> )	6,5 m/s <sup>2</sup>
Pression sonore (L <sub>pa</sub> )	85 dB(A)
Puissance sonore (L <sub>wa</sub> )	96 dB(A)
Dimensions (LxIxh)	1293x116x386 mm
Poids net	5,3 kg



Accessoires de série Clé à six pans 5.

EAN : 0088381090742

Charbon : 194160-9

Logigramme accessoires p. 157



**HK1820L**

Outils sans fil  
Parcer | Visser | Fixer  
3  
Découper | Rainurer  
Grignoter | Cisailier  
Coupe des métaux  
Meuler | Polir  
Surfacer  
Poncer  
Découpeur-Ponceur  
Scier  
Rabotier | Défoncer  
Affileur | Lameller  
Cloueur | Agrafier  
(Gaz | Pneau | Haute Pression)  
Groupes électrogènes  
Mesurer | Décapeurs  
Aspirer

### HM0870C

Burineur SDS-Max 1 100 W



#### Parfait pour les travaux légers de démolition

- Compact et maniable, prise en main par le nez ou à la poignée,
- 12 positions de burin.

Puissance nominale	1 100 W
Puissance de frappe (EPTA)	7,6 Joules
Cadence de frappe max.	1 100 à 2 650 cps/min
Vibration 3ax burinage (a <sub>h</sub> )	11 m/s <sup>2</sup>
Pression sonore (Lpa)	87 dB(A)
Puissance sonore (Lwa)	98 dB(A)
Dimensions (LxIxh)	449x109x230 mm
Poids net	5,1 kg



**Accessoires de série** Coffret synthétique, Poignée, Graisse pour emmanchement.

EAN : 0088381605311

Charbon : 194160-9

Logigramme accessoires p. 157



### HM111C

### HM0871C

Burineur SDS-Max 1100 W



#### Vibrations réduites, frappe maximisée

Puissance nominale	1 100 W
Puissance de frappe (EPTA)	8,1 Joules
Cadence de frappe max.	1 100 à 2 650 cps/min
Vibration 3ax burinage (a <sub>h</sub> )	8 m/s <sup>2</sup>
Pression sonore (Lpa)	86 dB(A)
Puissance sonore (Lwa)	97 dB(A)
Dimensions (LxIxh)	466x116x230 mm
Poids net	5,6 kg

- Machine robuste et confortable grâce au système anti-vibration (technologie AVT + poignée),
- 12 positions de burin,
- Soft No Load : le moteur ralentit hors charge = plus de précision, moins de vibrations et pas de frappe à vide,
- Réglage électronique de la puissance et de la fréquence de frappe (5 pages),
- Ergonomie Soft Grip pour une meilleure prise en main.



EAN : 0088381605335

Charbon : 194160-9

**Accessoires de série** Coffret synthétique, Chiffon, Graisse pour emmanchement, Poignée.

Logigramme accessoires p. 157

### HM1111C

Burineur SDS-Max 1300 W



#### Le compromis idéal entre force de frappe et confort

Puissance nominale	1 300 W
Puissance de frappe (EPTA)	11,2 Joules
Cadence de frappe max.	1 100 à 2 650 cps/min
Vibration 3ax burinage (a <sub>h</sub> )	7,5 m/s <sup>2</sup>
Pression sonore (Lpa)	88 dB(A)
Puissance sonore (Lwa)	99 dB(A)
Dimensions (LxIxh)	528x126x247 mm
Poids net	8 kg

- Machine robuste et confortable grâce au système anti-vibration (technologie AVT + poignée),
- 12 positions de burin,
- Soft No Load : le moteur ralentit hors charge = plus de précision, moins de vibrations et pas de frappe à vide,
- Réglage électronique de la fréquence de frappe (5 pages),
- Ergonomie Soft Grip pour une meilleure prise en main.



EAN : 0088381609388

Charbon : 195845-0

**Accessoires de série** Coffret synthétique, Chiffon, Pointe à béton 280 mm, Graisse pour emmanchement 100 ml, Poignée en forme D.

Logigramme accessoires p. 157



**HM1213C**

Burineur SDS-Max 1510 W

**Les systèmes AVT et Soft No Load réduisent les vibrations**

Puissance nominale ..... 1510 W  
 Puissance de frappe (EPTA) ..... 18,6 Joules  
 Cadence de frappe max. .... 950 à 1900 cps/min  
 Vibration 3ax burinage ( $a_{rh}$ ) ..... 7 m/s<sup>2</sup>  
 Pression sonore (L<sub>pa</sub>) ..... 75 dB(A)  
 Puissance sonore (L<sub>wa</sub>) ..... 95 dB(A)  
 Dimensions (LxIxh) ..... 576x149x265 mm  
 Poids net ..... 10,8 kg

- Machine robuste et confortable grâce au système anti-vibration (technologie AVT + poignée),
- Soft No Load : le moteur ralentit hors charge = plus de précision, moins de vibrations et pas de frappe à vide,
- 12 positions de burin,
- Réglage électronique de la fréquence de frappe (5 plages),
- Ergonomie Soft Grip pour une meilleure prise en main.

**AVT™ SOFT NOLOAD**  
ANTI-VIBRATION TECHNOLOGIES

EAN : 0088381602181

Charbon : 195845-0

**Accessoires de série** coffret synthétique, Pointe à béton 280 mm, Graisse pour emmanchement 100 ml, Poignée burinage, Chiffon.

**Logigramme accessoires p. 157**

Outils sans fil

Percer / Visser / Fixer

**3**

Découper / Rainurer

Grignoter / Cisaller / Coupe des métaux

Meuler / Polir / Surfaceur

Poncer / Découpeur-Ponceur

Scier

Raboter / Défoncer / Affûter / Lameller

Clouer / Agrater (Gaz / Pneu / Haute Pression)

Groupes électrogènes / Mesurer / Décapageur

Aspirer

**HM1214C**
**HM1203C**

Burineur SDS-Max 1510 W

**Conception solide et efficacité de démolition**

- Excellent rapport poids/puissance, les meilleures performances de sa catégorie,
- 12 positions de burin.

Puissance nominale ..... 1510 W  
 Puissance de frappe (EPTA) ..... 19,1 Joules  
 Cadence de frappe max. .... 950 à 1900 cps/min  
 Vibration 3ax burinage ( $a_{rh}$ ) ..... 15,5 m/s<sup>2</sup>  
 Pression sonore (L<sub>pa</sub>) ..... 81 dB(A)  
 Puissance sonore (L<sub>wa</sub>) ..... 95 dB(A)  
 Dimensions (LxIxh) ..... 576x128x265 mm  
 Poids net ..... 9,7 kg

**Accessoires de série** coffret synthétique, Pointe à béton 280 mm, Poignée burinage, Chiffon.

EAN : 0088381601986

**Logigramme accessoires p. 157**
**HM1214C**

Burineur SDS-Max 1510 W

**Confort assuré lors du burinage vertical**

Puissance nominale ..... 1510 W  
 Puissance de frappe (EPTA) ..... 19,9 Joules  
 Cadence de frappe max. .... 950 à 1900 cps/min  
 Vibration 3ax burinage ( $a_{rh}$ ) ..... 8 m/s<sup>2</sup>  
 Pression sonore (L<sub>pa</sub>) ..... 78 dB(A)  
 Puissance sonore (L<sub>wa</sub>) ..... 98 dB(A)  
 Dimensions (LxIxh) ..... 700x129x265 mm  
 Poids net ..... 12,3 kg

- Plus de sécurité et de temps de travail pour l'opérateur avec le système anti-vibration (technologie AVT),
- Soft No Load : le moteur ralentit hors charge = plus de précision, moins de vibrations et pas de frappe à vide,
- Réglage électronique de la fréquence de frappe (5 plages),
- 12 positions de burin,
- Ergonomie Soft Grip pour une meilleure prise en main.

**AVT™ SOFT NOLOAD**  
ANTI-VIBRATION TECHNOLOGIES

EAN : 0088381603669

Charbon : 195845-0

**Accessoires de série** Coffret synthétique à roulettes, Pointe à béton 280 mm, Chiffon, Graisse pour emmanchement 100 ml.

**Logigramme accessoires p. 157**



Outils sans fil  
 Percer | Visser | Fixer  
 3  
 Découper | Rainurer  
 Grignoter | Cisailier  
 Coupe des métaux  
 Meuler | Polir  
 Surfacer  
 Poncer  
 Découpeur-Ponceur  
 Scier  
 Rabotier | Défoncer  
 Affileur | Lameller  
 Cloueur | Agrafeur  
 (Gaz | Pneû | Haute Pression)  
 Groupes électrogènes  
 Mesurer | Décapeurs  
 Aspirer

### HM1317C

Marteau-piqueur Hexagonal 30 mm 1510 W

#### Frappe efficace et grand confort grâce aux technologies AVT et Soft No Load



- Plus de sécurité et de temps de travail pour l'opérateur avec le système anti-vibration (technologie AVT),
- Soft No Load : le moteur ralentit hors charge = plus de précision, moins de vibrations et pas de frappe à vide.

Puissance nominale	1510 W
Puissance de frappe (EPTA)	25 Joules
Cadence de frappe max.	730 à 1450 cps/min
Taux de vibration triaxial (a <sub>h</sub> )	8,5 m/s <sup>2</sup>
Type d'emmanchement	Hexagonal
Emmanchement hexagonal : surplats	30 mm
Pression sonore (L <sub>pa</sub> )	81 dB(A)
Dimensions (LxIxh)	715x129x266 mm
Poids net	17 kg

**AVT** **SOFT NO LOAD**  
ANTI VIBRATION TECHNOLOGY



**Accessoires de série** Coffret synthétique à roulettes, Pointe à béton 400 mm hex 30 mm.

EAN: 0088381604628

Charbon: 195845-0

Logigramme accessoires p. 157

### HM1317C



### HM1317CB

Marteau-piqueur Hexagonal 28,6 mm 1510 W

#### Efficace et confortable. Parfait pour les travaux de démolition



Puissance nominale	1510 W
Puissance de frappe (EPTA)	26,5 Joules
Cadence de frappe max.	730 à 1450 cps/min
Taux de vibration triaxial (a <sub>h</sub> )	7 m/s <sup>2</sup>
Type d'emmanchement	Hexagonal
Emmanchement hexagonal : surplats	28,6 mm
Pression sonore (L <sub>pa</sub> )	81 dB(A)
Dimensions (LxIxh)	824x129x266 mm
Poids net	19 kg

- Plus de sécurité et de temps de travail pour l'opérateur avec le système anti-vibration (technologie AVT),
- Soft No Load : le moteur ralentit hors charge = plus de précision, moins de vibrations et pas de frappe à vide,
- Réglage électronique de la fréquence de frappe (5 plages),
- Ergonomie Soft Grip pour une meilleure prise en main,
- Témoin lumineux.

**AVT** **SOFT NO LOAD**  
ANTI VIBRATION TECHNOLOGY



EAN: 0088381604659

Charbon: 195845-0

**Accessoires de série** Coffret synthétique à roulettes.

Logigramme accessoires p. 157

### HM1400

Marteau-piqueur Hexagonal 30 mm 1240 W

#### Design en T et interrupteur poignée à levier pour faciliter le travail



- 150 heures d'autonomie entre deux graissages,
- Forme verticale en T.

Puissance nominale	1240 W
Puissance de frappe (EPTA)	29,5 Joules
Cadence de frappe max.	1200 cps/min
Taux de vibration triaxial (a <sub>h</sub> )	20 m/s <sup>2</sup>
Type d'emmanchement	Hexagonal
Emmanchement hexagonal : surplats	30 mm
Pression sonore (L <sub>pa</sub> )	103 dB(A)
Dimensions (LxIxh)	613x223x510 mm
Poids net	18,1 kg



**Accessoires de série** Clé à six pans.

EAN: 0088381003865

Charbon: 181048-2

Logigramme accessoires p. 157



### HM1317C / CB

(coffret de transport réf. 824897-1)

HM1812

Marteau-piqueur Hexa 28,6 mm 2000 W



Le meilleur de sa catégorie : vibrations ultra basses de 6,5 m/s<sup>2</sup>,  
frappe extrême de 72,8 J

Puissance nominale	2000 W
Puissance de frappe (EPTA)	72,8 Joules
Cadence de frappe max.	870 cps/min
Taux de vibration triaxial (a <sub>h</sub> )	6,5 m/s <sup>2</sup>
Type d'emmanchement	Hexa
Emmanchement hexagonal: surplats	28,6 mm
Pression sonore (L <sub>pa</sub> )	110 dB(A)
Dimensions (L x l x h)	843 x 210 x 608 mm
Poids net EPTA	31,3 kg

- Systèmes anti-vibration : Poignées séparées + contre poids. Seulement 6,5 m/s<sup>2</sup>,
- Très puissant : 72,8 J,
- Plus de sécurité et de temps de travail pour l'opérateur avec le système anti-vibration (technologie AVT),
- Soft No Load : le moteur ralentit hors charge = plus de précision, moins de vibrations et pas de frappe à vide,
- Démarrage progressif assurant un démarrage en douceur de la machine (sans à-coups) pour plus de sécurité.

**AVT** SOFT NO LOAD  
ANTI VIBRATION TECHNOLOGY



EAN : 0088381693349

Charbon : 197129-2

Accessoires de série Pointe auto affûtante Méplat Hexagonal 28 mm.

Logigramme accessoires p. 157

Outils sans fil

Parcer | Visser | Fixer

3

Découper | Rainurer

Grignoter | Cisailer  
Coupe des métaux

Meuler | Polir  
Surfacer

Poncer  
Découpeur-Ponceur

Scier

Rabotier | Défoncer  
Affûteur | Lameller

Cloueur | Agrater  
(Gaz) | Pneu | Haute Pression

Groupes électrogènes  
Mesurer | Décapeteurs

Aspirer

HM1812

Marteau-piqueur Hexa 28,6 mm 2000 W

# PUISSANCE MAXI VIBRATIONS MINI

6,5 m/s<sup>2</sup>

Triple technologie anti-vibration

72,8 J  
Frappe extrême

**AVT**  
ANTI VIBRATION TECHNOLOGY

**SOFT  
NO LOAD**

Baisse du régime moteur à vide  
Plus de précision, moins de vibrations



Poignée et  
moteur séparés  
de la frappe



4 Ressorts  
amortisseurs pour  
un confort total

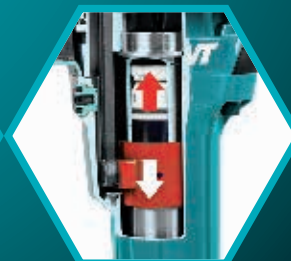

Système  
de contrepoids  
AVT



Outils sans fil  
Perçer / Visser / Fixer  
3  
Découper / Rainurer  
Grignoter / Cisailier / Coupe des métaux  
Meuler / Polir / Surfacer  
Poncer / Découpeur-Ponceur  
Scier  
Rabotier / Défoncer / Affileur / Lameller  
Cloueur / Agrafeur (Gaz / Pneu / Haute Pression)  
Groupes électrogènes / Mesurer / Décapageurs  
Aspirer

### DBM130

Carotreuse à sec 1 700 W 132 mm



#### Travail à sec pour percer dans les maçonneries

- Carotreuse utilisable avec support pour le perçage à sec dans la maçonnerie et les matériaux abrasifs,
- Interrupteur électronique et accouplement de sécurité.

Puissance nominale	1 700 W
Nombre de vitesses	2
Vitesse à vide V1/V2	0 à 1 000 / 0 à 2 000 tr/min
Capacité de forage V1	132 mm
Capacité de forage V2	70 mm
Filetage de l'arbre	M18
Diamètre du collet	53 mm
Dimensions (LxIxh)	515x90x125 mm
Poids net	5,6 kg



Accessoires de série Coffret métal, Poignée.

EAN: 0088381043809 Charbon: EE80700019

Logigramme accessoires p. 157

### DBM131



Carotreuse à eau 1700 W 132 mm

### DBM131

#### Refroidissement à eau pour des travaux intensifs dans le béton et la pierre



Puissance nominale	1 700 W
Nombre de vitesses	2
Vitesse à vide V1/V2	0 à 800 / 0 à 1 570 tr/min
Capacité de forage V1	132 mm
Capacité de forage V2	70 mm
Filetage de l'arbre	M18
Diamètre du collet	53 mm
Pression sonore (Lpa)	85 dB(A)
Dimensions (LxIxh)	515x90x125 mm
Poids net	6,1 kg

- Carotreuse polyvalente à eau ou à sec utilisable avec un support de perçage,
- Livrée avec une tête d'arrosage pour le forage à eau,
- Limiteur de courant électronique à signal de surcharge lumineux et interrupteur thermique,
- Interrupteur PRCD intégré (différentiel de sécurité),
- Équipée d'un raccord rapide et d'une manette de réglage du débit d'eau.



EAN: 0088381043816

Charbon: EE80700019

Accessoires de série Coffret métal, Poignée.

Logigramme accessoires p. 157

### DBM230M

Carotreuse à eau 2500 W 230 mm



#### Bâti livré de série pour assurer la précision de carottage

Puissance nominale	2 500 W
Nombre de vitesses	3
Vitesse à vide V1/V2	390 / 1 040 tr/min
Vitesse à vide V3	1 700 tr/min
Capacité de forage V1	230 mm
Capacité de forage V2	100 mm
Capacité de forage V3	60 mm
Filetage de l'arbre	1-1/4"
Pression sonore (Lpa)	91 dB(A)
Dimensions (LxIxh)	610x140x190 mm
Poids net	11,3 kg

- Livrée avec support de perçage,
- Munie d'une tête d'arrosage pour le forage à l'eau, équipée d'un accouplement rapide compatible avec le système Gardena,
- Niveau à bulle,
- Classe de protection 1, la machine doit être reliée à la terre,
- Colonne inclinable en aluminium, avec graduations indiquant l'inclinaison et la profondeur de perçage.



EAN: 3240890999665

Charbon: EE80700019

Accessoires de série support de perçage.

Logigramme accessoires p. 157



**EPI**



P. 570

**Sacs et Holsters**



P. 574

**Perceuse à percussion, carotreuse**

Foret

P. 445

Scie trépan carbure, Scie cloche (option perceuse)

P. 450

Trepan à sec (pour modèle 8406, 8406C)

P. 471 Foret de centrage    Trépan    Porte trépan



Perceuse à percussion



Carotreuse

**Perforateur et perfo-burineur SDS-Plus**

Foret TCT

P. 457

Mandrin et kit poussière

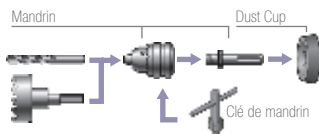

P. 161

Mandrin Auto / SDS

P. 161

Trépan Diamant (à sec)

P. 470 Foret de centrage    Trépan    Porte trépan

Pointe P. 459

Burin plat P. 459

Gouge P. 460

Burin large P. 459

Décapeur complet P. 460



Perforateur-burineur (3 modes)



Perforateur (2 modes)



HK1820 Piqueur SDS-Plus

**Perfo burineur et Burineur SDS-Max**

Mandrin



P. 161

Forets

P. 463

Pointe P. 464

Burin plat P. 464

Burin large P. 464

Pelle P. 464

Plateau de damage P. 464



Perfo burineur SDS-Max



Burineur SDS-Max

**Hexagonal 17 mm**

Foret hexagonal

P. 465

Pointe P. 465

Burin plat P. 465

Gouge P. 465

Burin large P. 465

Pelle P. 465

Plateau de damage P. 465



Perfo-burineur cannelure



Burineur cannelure

**Hexagonal 19 mm**

Pointe P. 466

Burin plat P. 466

Burin large P. 466

Pelle P. 466

Plateau de damage P. 466



Burineur cannelure

**Hexagonal 21 mm**

Pointe P. 466

Burin plat P. 466

Gouge P. 466

Burin large P. 466

Pelle P. 466

Boucharde complète P. 466

Plateau de damage P. 466



Perfo-burineur cannelure

**Marteau-piqueur hexagonal 28 et 30 mm**

28 mm

Pointe P. 466

Burin plat P. 467

Burin large P. 467

Pelle P. 467

Plateau de damage P. 467

30 mm



Marteau-piqueur hexagonal 30 mm

**Kits de maintenance  
voir page 165**

## Comparaison Perforateurs électriques SDS-Plus

Référence	2 modes : perçage, perforation			
	HR1830	HR1841FJ	HR2300X9	HR2600
	Perforateur SDS-Plus 440 W 18 mm	Perforateur SDS-Plus 470 W 18 mm	Perforateur SDS-Plus 720 W 23 mm	Perforateur SDS-Plus 800 W 26 mm
<b>Puissance</b>		<b>NOUVEAU</b>		
Puissance nominale (W)	440	470	720	800
<b>Capacité de perçage / burinage</b>				
Puissance de frappe (EPTA) (Joules)	1,2	1,4	2,3	2,4
Ø max. dans béton/acier/bois (mm)	18 / 13 / 24	18 / 13 / 24	23 / 13 / 32	26 / 13 / 32
Ø max. avec trépan (mm)	65	65	68	68
<b>Cadence</b>				
Cadence de frappe max. (cps/min)	0 à 5000	0 à 4800	0 à 4600	0 à 4600
<b>Régime</b>				
Vitesse à vide max. (tr/min)	0 à 1500	0 à 2100	0 à 1200	0 à 1200
<b>Niveaux d'exposition et de vibrations</b>				
Vibration 3ax perforation (ah) (m/s <sup>2</sup> )	14	7,5	15,5	15,5
Pression sonore (Lpa) (dB (A))	86	87	90	91
Puissance sonore (Lwa) (dB (A))	97	98	101	102
Vibration 3ax burinage (ah) (m/s <sup>2</sup> )	—	—	—	—
<b>Général</b>				
Dimensions (L x l x h) (mm)	279 x 66 x 208	285 x 75 x 208	356 x 77 x 209	361 x 209 x 77
Poids net EPTA (kg)	1,9	2,5	2,7	2,8

## Comparaison Perfo-burineurs électriques SDS-Max

Référence	AVT + Poignée anti-vibration				
	HR3541FCX	HR4002	HR4001C	HR4010C	HR4003C
Désignation	Perfo-burineur SDS-Max 850 W 35 mm	Perfo-burineur SDS-Max 1050 W 40 mm	Perfo-burineur SDS-Max 1100 W 40 mm	Perfo-burineur SDS-Max 1100 W 40 mm	Perfo-burineur SDS-Max 1100 W 40 mm
<b>Puissance</b>					
Puissance nominale (W)	850	1050	1100	1100	1100
<b>Capacité de perçage / burinage</b>					
Puissance de frappe (EPTA) (Joules)	6,1	6,1	6,8	6,3	8,3
Ø max. dans le béton (mm)	35	40	40	40	40
Ø max. avec trépan (mm)	90	105	105	105	105
<b>Niveaux d'exposition et de vibrations</b>					
Vibration 3ax perforation (ah) (m/s <sup>2</sup> )	11	17,5	12,5	9	10
Vibration 3ax burinage (ah) (m/s <sup>2</sup> )	9	10,5	10	8	9
<b>Cadence</b>					
Cadence de frappe max. (cps/min)	1650 à 3300	2500	1350 à 2750	1350 à 2750	1450 à 2900
<b>Régime</b>					
Vitesse à vide max. (tr/min)	315 à 630	680	235 à 480	235 à 480	250 à 500
<b>Niveaux d'exposition et de vibrations</b>					
Pression sonore (Lpa) (dB (A))	91	92	92	90	92
Puissance sonore (Lwa) (dB (A))	102	103	103	101	103
<b>Général</b>					
Dimensions (L x l x h) (mm)	424 x 114 x 240	458 x 114 x 256	468 x 106 x 261	468 x 116 x 261	479 x 106 x 263
Poids net (kg)	5,6	6,60	6,3	6,7	6,2

	AVT   HEPA		AVT		AVT		
3 modes : perçage, perforation, burinage							
	HR2470	HR2320TSP1	HR2630T	HR2651TJ14 HR2651JX14	HR2631FTX4	HR2811FT	HR3210FCT
	Perfo-burineur SDS-Plus 780 W 24 mm	Perfo-burineur SDS-Plus 720 W 23 mm	Perfo-burineur SDS-Plus 800 W 26 mm	Perfo-burineur SDS-Plus 800 W 26 mm	Perfo-burineur SDS-Plus 800 W 26 mm (coffret alu + kit d'accessoires)	Perfo-burineur SDS-Plus 800 W 28 mm	Perfo-burineur SDS-Plus 850 W 32 mm
	780	720	800	<b>NOUVEAU</b> 800	800	800	850
	2,4	2,3	2,4	2,4	2,4	2,9	4,9
	24 / 13 / 32	23 / 13 / 32	26 / 13 / 32	26 / 13 / 32	26 / 13 / 32	28 / 13 / 32	32 / 13 / 32
	65	68	80	68	80	80	90
	0 à 4500	0 à 4600	0 à 4600	0 à 4600	0 à 4600	0 à 4500	1650 à 3300
	0 à 1100	0 à 1200	0 à 1200	0 à 1200	0 à 1200	0 à 1100	315 à 630
	15,5	15,5	15	11,5	11,5	15	10
	90	91	91	90	90	90	88
	101	102	102	—	101	101	99
	12,5	10,5	9,5	—	9	15,5	12,5
	370 x 84 x 214	380 x 77 x 209	385 x 77 x 209	442 x 77 x 227	385 x 77 x 209	320 x 89 x 225	424 x 114 x 239
	2,9	2,9	3	3,2	3	3,6	5,4
	<b>AVT + Architecture iso- lante anti-vibration + ressort actif anti retour de force</b>		<b>AVT</b>	<b>AVT + Poignée anti-vibration</b>		<b>AVT + Architecture iso- lante anti-vibration + ressort actif anti retour de force</b>	
	HR4013C	HR4501C	HR4510C	HR4511C	HR5202C	HR5212C	
	Perfo-burineur SDS-Max 1 100 W 40 mm	Perfo-burineur SDS-Max 1 350 W 45 mm	Perfo-burineur SDS-Max 1 350 W 45 mm	Perfo-burineur SDS-Max 1 350 W 45 mm	Perfo-burineur SDS-Max 1 510 W 52 mm	Perfo-burineur SDS-Max 1 510 W 52 mm	
	1100	1350	1350	1350	1510	1510	
	8	10,1	9,4	9,4	20	19,1	
	40	45	45	45	52	52	
	105	125	125	125	160	160	
	5	16	9,5	7,5	17	9	
	4,5	12,5	12,5	7,5	10,5	8	
	1 450 à 2 900	1 250 à 2 750	1 250 à 2 750	1 250 à 2 750	1 100 à 2 250	1 100 à 2 250	
	250 à 500	130 à 280	130 à 280	130 à 280	150 à 310	150 à 310	
	92	94	94	94	99	98	
	103	105	105	105	110	109	
	479 x 112 x 263	458 x 136 x 288	458 x 136 x 288	458 x 136 x 288	599 x 134 x 287	599 x 140 x 287	
	6,8	8,2	8,9	9	10,9	11,9	



## Comparaison Carotteuses électriques

Référence	À SEC		À EAU	
	DBM130	DBM131	DBM131	DBM230M
Désignation	Carotteuse à sec 1 700 W 132 mm	Carotteuse à eau 1 700 W 132 mm	Carotteuse à eau 1 700 W 132 mm	Carotteuse à eau 2 500 W 230 mm
<b>Puissance</b>				
Puissance nominale (W)	1 700	1 700	1 700	2 500
<b>Vitesse linéaire ou périphérique</b>				
Nombre de vitesses	2	2	2	3
<b>Régime</b>				
Vitesse à vide V1/V2 (tr/min)	0 à 1 000 / 0 à 2 000	0 à 800 / 0 à 1 570	0 à 800 / 0 à 1 570	390 / 1 040
<b>Capacité de perçage / burinage</b>				
Capacité de forage V1 (mm)	132	132	132	230
Capacité de forage V2 (mm)	70	70	70	100
<b>Outils à utiliser</b>				
Filetage de l'arbre	M18	M18	M18	1-1/4"
<b>Général</b>				
Diamètre du collet (mm)	53	53	53	—
Dimensions (L x l x h) (mm)	515 x 90 x 125	515 x 90 x 125	515 x 90 x 125	610 x 140 x 190
Poids net (kg)	5,6	6,1	6,1	11,3
<b>Régime</b>				
Vitesse à vide V3 (tr/min)	—	—	—	1 700
<b>Capacité de perçage / burinage</b>				
Capacité de forage V3 (mm)	—	—	—	60
<b>Niveaux d'exposition et de vibrations</b>				
Pression sonore (Lpa) (dB (A))	85	85	85	91

Outils sans fil

Parcer | Visser | Fixer

3

Découper | Rainurer

Grignoter | Cisailer  
Coupe des métauxMeuler | Polir  
SurfacerPoncer  
Découpeur-Ponceur

Scier

Raboter | Défoncer  
Affileur | LamellerCloueur | Agrafeur  
(Gaz | Pneum. | Haute Pression)Groupes électrogènes  
Mesurer | Décapoteurs

Aspirer

**Mandrins interchangeables**
**Mandrin SDS-Plus interchangeable**

Référence	Qté	Pour machine(s)	EAN	Prix HT
194080-7	1	HR2470T, HR2470FT, HR2811FT, HR2610T, DHR264, HR2810T, BHR262T, HR2300T, HR2611FT, BHR243	0088381196833	40,90 € A

**Mandrins auto-serrants interchangeables**

Référence	Capacité	Qté	Pour machine(s)	EAN	Prix HT
194079-2	1,5 à 13 mm	1	HR2470FT, HR2810T, HR2811FT, DHR264, HR2610T, HT2470T, BHR243, BHR262T, HR2300T, HR2611FT	0088381196826	68,90 € A

**Mandrin SDS-Plus interchangeable pour HR3210FCT**

Référence	Qté	Pour machine(s)	EAN	Prix HT
125420-8	1	HR3210FCT	3240890556264	55,90 € P

**Mandrin auto-serrant interchangeable pour HR3210FCT**

Référence	Capacité	Qté	Pour machine(s)	EAN	Prix HT
194568-7	13 mm	1	HR3210FCT	3240890588487	73,40 € A

**Mandrins à queue SDS-Plus, SDS-Max, Cannelure**
**Mandrin auto-serrant avec emmanchement SDS-Plus**

P-18150 sous blister., P-24664 en vrac., Référence de la vis pour mandrin est P-18150VIS.

Référence	Capacité	Qté	EAN	Prix HT
122823-7	13 mm	1		68,90 € A

**Mandrin auto-serrant avec emmanchement SDS-Max**

Pour le perçage du bois et du métal

Référence	Capacité	Qté	EAN	Prix HT
122829-5	13 mm	1	3240890902245	84,00 € A

**Porte-mandrins à emmanchement SDS-Plus**

Livrés de série avec vis de fixation.

Référence	Pour mandrins	Qté	Pour machine(s)	EAN	Prix HT
D-14093	1/2" - 20 UNF	1	BHR200, HR160D	0088381184595	22,90 € A

**Porte-mandrins à emmanchement Cannelure**

Référence	Pour mandrins	Qté	Pour machine(s)	EAN	Prix HT
P-07266	1/2" - 20 UNF	1	HR3520B, HR3850B	0088381921183	34,40 € A

**Systèmes d'aspirations pour perforateurs burineurs**
**Système d'aspiration pour perfo-burineurs**

Référence	Qté	Pour machine(s)	EAN	Prix HT
196074-8	1	HR4011C, HR4010C, HR4001C, HR4511C, HR4510C, HR4501C	0088381407632	114,00 € A
196536-6	1	HR4003C, HR4013C	3240890895196	89,00 € A
196535-8	1	HR4003C, HR4013C	3240890911681	64,40 € A
196858-4	1	HR5212C, HR5202C	3240890911636	94,00 € A

**Kit d'aspiration burinage SDS-Max**

Référence	Qté	Pour machine(s)	EAN	Prix HT
196571-4	1	HM1203C, HM0871C, HM0870C, HR4001C, HM1111C, HM1213C, HM1214C, HR4002, HR3541FCX, HR4010C, HR4011C, HR4501C, HR4510C, HR4511C, HR5201C, HR5210C, HR5211C, HR5212C, HR5202C	0088381434225	55,90 € A

**Système d'aspiration poussière**

Référence	Qté	Pour machine(s)	EAN	Prix HT
122915-2	1	HR2610T, HR2320T, HR2310T, HR2611FT, BHR243	3240890903242	4,70 € A
122879-0	1	HR2600, HR2610, HR2300, HR2611F	3240890903280	4,70 € A
194580-7	1	HR2811FT	0088381348348	15,40 € A

**Raccord d'aspiration pour perforateurs BHR162 et BHR200**

Référence	Ø int	Ø ext	Qté	Pour machine(s)	EAN	Prix HT
192176-8	19 mm	22 mm	1	BHR162, BHR200	0088381118767	37,40 € A

**Kit d'aspiration burinage Hexagonal de 28 et 30**

Pour les marteau-piqueurs dont le poids > 15 kg (HM1812/HM1802 ...), afin de travailler dans un environnement plus propre., Il aspire jusqu'à 95 % de la poussière du burinage.

Référence	Qté	Pour machine(s)	EAN	Prix HT
197148-8	1	HM1810, HM1400, HM1304, HM1304B, HM1317C, HM1317CB, HM1812, HM1500	0088381449960	78,40 € A

**Raccord d'aspiration pour perforateurs HR2432**

Référence	Ø int	Ø ext	Qté	Pour machine(s)	EAN	Prix HT
122709-5	19 mm	22 mm	1	HR2432	3240890555045	43,90 € P



Outils sans fil

Percer / Visser / Fixer

**3**

Découper / Rainurer

Grignoter / Cisaller / Coupe des métaux

Meuler / Polir / Surfaçer

Poncer / Découpeur-Ponceur

Scier

Raboter / Défoncer / Affleurer / Lameller

Clouer / Agrater (Gaz / Pneu / Haute Pression)

Groupes électrogènes / Mesurer / Décapeurs

Aspirer

## Systèmes d'aspirations pour perceurs burineurs

## Raccord d'aspiration pour perceurs BHR202, BHR262/T, HR1830/F, HR2470/FT/T, HR2811FT

Tige de fixation hexagonale.

Référence	Ø int	Ø ext	Qté	Pour machine(s)	EAN	Prix HT
193472-7	19 mm	22 mm	1	HR2811FT, HR2470FT, HR2470T, HR2470, HR1830, DHR264, BHR262T, BHR202, HR2450, HR2450T	0088381174022	49,90 € A

## Raccord d'aspiration pour perceurs HR3520 et HR3850

Référence	Ø int	Ø ext	Qté	Pour machine(s)	EAN	Prix HT
192175-0	19 mm	22 mm	1	HR3520, HR3850	0088381118750	40,90 € A

## Sac à poussière pour HR2432

Référence	Qté	Pour machine(s)	EAN	Prix HT
122708-7	1	HR2432	324089055038	9,40 € P

## Capteur de poussières

Protège le porte-outil et l'utilisateur de la poussière et des débris.

Référence	Ø du foret	Qté	EAN	Prix HT
421342-3	6 à 14,5 mm	1	0088381116602	5,20 € A
421664-1	12 à 16 mm	1	0088381149754	5,20 € A

## Cache poussière

Protège le porte-outil de la poussière et des débris.

Référence	Qté	Pour machine(s)	EAN	Prix HT
423154-0	1	HK1800	3240890904232	1,50 € A

## Poignées de perçage/burinage



## Poignées de perçage complètes avec butée de profondeur pour perfo-burineurs

Référence	Qté	Pour machine(s)	EAN	Prix HT
135197-7	1	HR3200C, HR3210FCT	3240890559104	21,40 € P
135209-6	1	HR4011C, HR4010C, HR4001C, HR4002, HR4501C, HR4511C, HR3541FC	3240890904966	22,90 € A
134916-8	1	HR4500C	0088381160094	29,40 € A
135380-6	1	HR5210C, HR5201C, HR5211C	3240890907523	26,90 € A
134803-1	1	HR4001C, HR4011C, HR4010C, HR4000C	3240890558749	34,40 € P
134889-5	1	HR3000C, HR3550C	3240890558824	21,40 € P
123138-5	1	HR4013C	3240890885449	31,40 € A

## Poignée de perçage complète pour perceuses et perfo-burineurs

Référence	Qté	Pour machine(s)	EAN	Prix HT
135302-6	1	HP2071, HP2051F, HP2051, HP2071F, HR2432, HR2020, HR2440, HR2450FT, HR2450T	3240890903105	4,20 € A





### Poignées de perçage/burinage

#### Poignée de perçage complète pour HP2010N

Référence	Qté	Pour machine(s)	EAN	Prix HT
122428-3	1	HP2010N	0088381127493	18,40 € A

#### Poignée de perçage pour BHR200

Référence	Qté	Pour machine(s)	EAN	Prix HT
152624-9	1	BHR200	0088381170239	14,40 € A

#### Poignée de perçage complète pour HR2410

Référence	Qté	Pour machine(s)	EAN	Prix HT
134777-6	1	HR2410	3240890558701	9,40 € P

#### Poignée de perçage pour 8406, HR3520 et HR3850

Référence	Qté	Pour machine(s)	EAN	Prix HT
273472-4	1	HR5000, HR3850B, HR3520B, HR3850, HR3520, 8406C, 8406	0088381115841	26,90 € A

#### Poignée de perçage complète pour HR5001C

Possibilité de monter une butée de profondeur.

Référence	Qté	Pour machine(s)	EAN	Prix HT
134881-1	1	HR5001C	0088381152921	40,90 € A

#### Poignées de perçage Soft Grip pour perfo-burineurs

Nécessite des pièces supplémentaires pour être montés sur les machines -> Voir vues éclatées.

Référence	Qté	Pour machine(s)	EAN	Prix HT
158057-6	1	HR2470, HR2460, HR2230, HR1830, HR2470FT, HR2470T, HR2811FT, BHR202, BHR262T, BHR261T, BHR243, HR2470F, DHR202, DHR243, DHR261	3240890571045	4,70 € P
158131-0	1	HR4002, HR4501C, HR4510C, HR4511C, HR5201C, HR5210C, HR5211C	3240890901279	10,40 € A

#### Poignées de burinage complètes

Référence	Qté	Pour machine(s)	EAN	Prix HT
134890-0	1	HR4511C, HR4510C, HR4501C, HR4011C, HR4010C, HR4001C, HM1111C, HR4000C, HM1101C	3240890558831	40,90 € P
134887-9	1	HR5000	00883811151474	49,90 € A
134945-1	1	HR5001C	3240890558947	34,40 € P
134909-5	1	HM0871C, HM0870C, HM1130C, HM1100C	3240890558879	29,40 € P
135269-8	1	HM1203C, HR5201C, HM1213C, HR5210C, HR5211C, HM1202C	3240890559296	40,90 € A

#### Poignée pour burineurs

Nécessite des pièces supplémentaires pour être montés sur les machines -> Voir vues éclatées.

Référence	Qté	Pour machine(s)	EAN	Prix HT
273457-0	1	HM0810T	0088381123440	26,90 € A
273467-7	1	HM1100C, HM1200, HM1200B	0088381115834	22,90 € A

#### Poignée complète pour HM0871C

Référence	Qté	Pour machine(s)	EAN	Prix HT
135332-7	1	HM0871C	3240890559333	24,90 € P

#### Poignées pour perceuses, perfo-burineurs et meuleuses droites

Nécessite des pièces supplémentaires pour être montés sur les machines -> Voir vues éclatées.

Référence	Qté	Pour machine(s)	EAN	Prix HT
152521-9	1	HR2432, HP2051F, HP2051, DP4011, DP3003, HR2450	3240890563859	2,50 € A
153503-4	1	DP4011, HR2432, GD0801C, GD0811C, HP1631, MT811, MT812, MT815	3240890566119	1,00 € A

### Butées de profondeur

#### Butée de profondeur pour HR4013C

Référence	Qté	Pour machine(s)	EAN	Prix HT
331955-1	1	HR4013C	3240890885456	3,70 € P

#### Butée de profondeur pour perceuses à percussion et perfo-burineurs

Référence	Type	Qté	Pour machine(s)	EAN	Prix HT
321144-6	2	1	MT870, HR2010, HR2000, HR160D, BHR200, HR2400, HR2410, HR2510, MT815	3240890664945	2,90 € P

#### Butées de profondeur pour perceuses et perfo-burineurs

Référence	Qté	Pour machine(s)	EAN	Prix HT
415486-9	1	HR1830, HP2030, BHR162, HP2031, HP2032, HP2033, HP2040, HP2041	3240890709851	1,50 € P
321248-4	1	HR5210C, HR5201C, HR4511C, HR4510C, HR4501C, HR4002, HR3850B, HR3520B, HR5211C, HR4500C, HR4000C, HR3850	3240890665300	1,70 € P

## Chariots pour marteaux-piqueurs

## Chariot de transport HM1810 et HM1800

Référence	Qté	Pour machine(s)	EAN	Prix HT
D-26294	1	HM1810, HM1800	0088381341028	199,00 € A



## Chariot de transport HM1812

Pour plus de mobilité sur les chantiers

Référence	Qté	Pour machine(s)	EAN	Prix HT
D-54972	1	HM1812	0088381450904	199,00 € A



## Kit roue pour chariots de transport D-26294 et P-02288

Inclus : 1 roue, 1 goupille et 1 rondelle.

Référence	compatibilité	Qté	EAN	Prix HT
D-26319	P-02288 et D-26294	1	3240890509901	13,40 € P



**Entretien pour perforateurs / burineurs / marteaux-piqueurs**
**Soufflette**

Référence	Qté	EAN	Prix HT
765009-6	1	0883813583928	8,40 € A

**Chiffon tissu**

Référence	Qté	EAN	Prix HT
443122-7	1	0088381205658	2,50 € A

**Graisse pour emmanchement (100 ml)**

Référence	Qté	EAN	Prix HT
194683-7	1	3240890901996	7,30 € A

**Huile lubrifiante pour perforateurs**

Huile (500 ml) lubrifiant pour Perforateur pour modèle 8035NB et 8900N

Référence	Volume	Qté	Pour machine(s)	EAN	Prix HT
P-08377	500 ml	1	8035NB, 8900N	0088381913089	10,40 € A

**Graisse lubrifiante pour perforateur**

Tube 30 g de lubrifiant pour perforateur

Référence	Qté	EAN	Prix HT
P-08361	1	3240890901071	2,50 € A
P-08361-50	50	0088381913072	119,00 € A

**Kits de maintenance**

Référence	Qté	Pour machine(s)	EAN	Prix HT
193397-5	1	HK0500	0088381162203	15,40 € A
188500-1	1	HK1820, HK1820L	0088381348287	21,40 € A
193242-4	1	HM0810T, HM0810	0088381158251	29,40 € A
195204-8	1	HM0860C	0088381187831	34,40 € A
195113-1	1	HM0870C, HM0871C	0088381360241	34,40 € A
193244-0	1	HM1200, HM1200B	0088381158275	34,40 € A
195114-9	1	HM1203C, HM1213C, HM1214C	0088381360258	26,90 € A
193393-3	1	HM1303, HM1303B	0088381162166	31,40 € A
195201-4	1	HM1304, HM1304B	0088381183765	34,40 € A
195103-4	1	HM1317C, HM1317CB	0088381360173	24,90 € A
193391-7	1	HM1202C	0088381162326	26,90 € A
193243-2	1	HM1100C	0088381158268	21,40 € A
193399-1	1	HM1400	0088381162210	55,90 € A
195205-6	1	HM1810	0088381202954	37,40 € A
188580-7	1	BHR162	0088381350662	12,40 € A
195258-5	1	BHR200	0088381196482	12,40 € A
188582-3	1	BHR202, BHR241	0088381350679	12,40 € A
195834-5	1	BHR243	0088381418591	10,40 € A
195189-8	1	BHR262T, BHR261T	3240890909404	15,40 € A
188389-7	1	HR1830, HR1830F	0088381343206	14,40 € A
193606-2	1	HR2450T, HR2020, HR2440, HR2450, HR2450FT	0088381171212	18,40 € A
195263-2	1	HR2230, HR2460, HR2470, HR2470FT, HR2470T, HR2470F	0088381362061	14,40 € A
195105-0	1	HR2600, HR2610T, HR2300, HR2310T, HR2610, HR2611F, HR2611FT	32408909086189	15,40 € A
193387-8	1	HR2400 mandrin Noir	0088381162128	22,90 € A
193386-0	1	HR2400 mandrin Rouge	0088381162111	21,40 € A
193389-4	1	HR2410 mandrin Noir	0088381162142	15,40 € A
193388-6	1	HR2410 mandrin Rouge	0088381162135	15,40 € A
195206-4	1	HR2811FT, HR2810T, HR2800	3240890911544	12,40 € A
193390-9	1	HR3000C	0088381162159	26,90 € A
195199-5	1	HR3200C, HR3210FCT, HR3210C	3240890905338	22,90 € A
193280-6	1	HR3520B, HR3520	0088381158299	29,40 € A
193281-4	1	HR3850B, HR3850	0088381158305	34,40 € A
193283-0	1	HR4000C	0088381158329	26,90 € A
195195-3	1	HR4001C, HR4002, HR4010C, HR4011C	0088381206730	24,90 € A
196532-4	1	HR4013C, HR4003C	3240890910783	22,90 € A
193407-8	1	HR4500C	0088381162289	29,40 € A
195210-3	1	HR4501C, HR4510C, HR4511C	0088381350655	24,90 € A
193284-8	1	HR5000	0088381158336	22,90 € A
193392-5	1	HR5001C	0088381163323	37,40 € A
195191-1	1	HR5201C, HR5210C, HR5211C	0088381362085	29,40 € A
196865-7	1	HR5212C	3240890894816	31,40 € A



Photo Ref : 195191-1

 Outils sans fil  
 Percer / Visser / Fixer  
**3**  
 Découper / Rainurer  
 Grignoter / Cisailer / Coupe des métaux  
 Meuler / Polir / Surfacer  
 Poncer / Découpeur-Ponceur  
 Scier  
 Rabotier / Défoncer / Affileur / Lamer  
 Cloueur / Agrater (Gaz / Pneu / Haute Pression)  
 Groupes électrogènes / Mesurer / Décapeurs  
 Aspirer



## Accessoires pour carottes

## Réservoir d'eau sous pression pour carottes et découpeuses

Pour machines DBM230M, DBM131, EK7301WS

Référence	Pression	Capacité cuve	Qté	EAN	Prix HT
957802600	3 à 5 bar	10 l	1	4002829128633	264,00 € A

## Support pour carottes DBM080/130/131

Référence	Pour	Qté	Pour machine(s)	EAN	Prix HT
P-40082	Trépans Ø 102 mm max.	1	DBM130, DBM131, DBM080	0088381967952	769,00 € A

## Support carotteuse DBM230

Référence	Pour	Qté	Pour machine(s)	EAN	Prix HT
P-54190	Trépans Ø 230 mm max.	1	DBM230M	0088381984706	979,00 € A

## Kit fixation à vide carotteuse DBM230

Référence	Qté	Pour machine(s)	EAN	Prix HT
P-54221	1	DBM230M	0088381984737	99,00 € A

## Kit récupération d'eau pour carotteuse

Référence	jusqu'à Ø	Qté	Pour machine(s)	EAN	Prix HT
P-54178	230 mm	1	DBM230M	0088381984683	199,00 € A

## Membrane du récupérateur d'eau pour carotteuse

Référence	Qté	Pour machine(s)	EAN	Prix HT
P-54184	1	DBM230M	0088381984690	29,40 € A

## Kit de fixation pour support de carottes

2 chevilles (P-41741 x2) faire un perçage Ø 15 mm un écrou de blocage (P-41713) et une rondelle, une tige d'ancrage fileté de 200 mm (P-41729), un outil de pose

Référence	Qté	Pour machine(s)	EAN	Prix HT
P-40098	1	DBM131, DBM230M, DBM130	0088381967969	31,40 € A

## Ecrou de blocage

Référence	Qté	Pour machine(s)	EAN	Prix HT
P-41713	1	DBM130, DBM230M, DBM131, P-40082, P-54190	0088381968720	12,40 € P

## Tige d'ancrage

Référence	Long.	Qté	Pour machine(s)	EAN	Prix HT
P-41729	200 mm	1	DBM130, DBM131, DBM230M, P-40082, P-54190	0088381968737	21,40 € P
P-41735	250 mm	1	DBM130, DBM131, DBM230M, P-40082, P-54190	3240891025561	21,40 € P

**MM4**

Easy  
Start

**SLR**  
Scavenging Losses Rejection

**STRATIFIED  
MOTOR**

**EK7651H**

(disque vendu séparément)



Focus . . . . .	168
Découpeuse thermique . . . . .	170
Rainureuses . . . . .	172
Scies diamant . . . . .	173
Tronçonneuses matériaux . . . . .	173
Comparatif . . . . .	174
Logigramme . . . . .	174
Accessoires spécifique . . . . .	175

Outils sans fil

Perçoir / Visser / Fixer

Perforer / Brûler / Carotter

4

Grignoter / Cisaller / Coupe des métaux

Meuler / Polir / Surfacier

Poncer / Découpeur-Ponceur

Scier

Rabotier / Défoncer / Affûteuse / Lameller

Cloueur / Agrater (Gaz / Pneu / Haute Pression)

Groupes électrogènes / Mesurer / Décapageurs

Aspirer



## OBJECTIF ÉCOLOGIQUE ET ÉCONOMIQUE

Cette nouvelle technologie Makita-Dolmar se déploie dans le compartiment d'échappement et équipe les modèles aux cylindrées importantes.

Conforme aux normes EUIII et EPAII relatives aux gaz d'échappements, ce système permet de réduire, sur un moteur 2 temps, les pertes et pollutions dues à l'éjection de gaz frais (mélange carburant-air) accompagnant les gaz brûlés lors de l'échappement. Ainsi, par la création d'une dépression dans la chambre d'échappement, avant d'être évacués les gaz brûlés repoussent les gaz frais dans la chambre de combustion.

Ce processus réduit grandement l'éjection de gaz frais et de particules de carburant via l'échappement. Il améliore aussi le rendement de la machine en maximisant la quantité de gaz frais utilisés pour la combustion, la consommation est réduite.

## ÉCOLOGIQUE ET ÉCONOMIQUE

- 70% d'évacuation des gaz nocifs\*
- 15% de consommation de carburant\*

Scavenging Losses Rejection/Balayage des pertes par échappement

\*Par rapport à un moteur 2 temps conventionnel de même catégorie



## PROPRE, EFFICACE, RENTABLE,

Influençant directement le système d'injection à l'intérieur de la chambre de combustion, la technologie SAS est spécialement étudiée pour les machines de dernière génération. Elle permet une réduction des émissions de CO<sup>2</sup> conforme à la directive européenne 2002/88/EC.

La technologie SAS permet l'injection d'air seul directement dans la chambre de combustion et crée un coussin d'air pur entre les gaz brûlés et les gaz frais (mélange carburant-air).

Ainsi, l'éjection de gaz frais et de particules de carburant via l'échappement est efficacement réduite. Enfin, la technologie SAS permet une économie de carburant de plus de 20% par rapport à un moteur 2 temps conventionnel de même catégorie.



La soupape de décompression permet de réduire l'effort lors du démarrage.

L'effort nécessaire est réduit de 70%.

Le démarrage instantané à chaud comme à froid

## VOTRE BRAS LUI DIT : «MERCI»

Système de démarrage EasyStart intégré dans le lanceur.

Équipant de nombreuses machines Makita-Dolmar, ce système exclusif permet un démarrage facilité et réduit l'effort de l'utilisateur.

## LANCEUR EASY START :

Un ressort placé à l'intérieur du lanceur diminue l'effort nécessaire à passer le point mort haut.





# MM4

MAKITA MINI 4-STROKE ENGINE

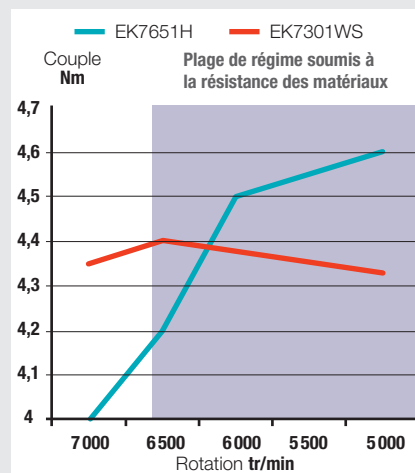

## Moteur 4 temps MM4

### DÉCOUVREZ LE COUPLE À BAS RÉGIME

En général, la puissance d'un moteur est exprimé en « W » ou « Ch ». Comme cette donnée exprime la puissance crête, un moteur 2 temps semble être plus puissant qu'un moteur 4 temps, à niveau d'émission d'échappement égal. De ce fait, en ne considérant que la puissance crête (« W ») indiquée dans un catalogue, il est possible de mal comprendre et penser qu'un moteur 2 temps est plus puissant qu'un moteur 4 temps.

En effet, le moteur 2 temps ne produit sa puissance crête qu'à très haut régime, alors que le moteur 4 temps dépasse les performances du 2 temps à bas régime.

Le travail avec la machine réduit considérablement le régime moteur à cause de la résistance produite par le matériaux travaillé. C'est là que le moteur 4 temps apporte toute sa performance, à plus bas régime et offre à l'utilisateur un couple élevé pour travailler efficacement et confortablement.

De plus, l'embrayage centrifuge qui équipe les machines Makita à moteur 4 temps maximise encore d'avantage la performance à bas régime, augmentant ainsi l'efficacité du moteur 4 temps par rapport à un moteur 2 temps.

### IMBATTABLE FACE AUX MATÉRIAUX LES PLUS RÉSISTANTS

Le couple de la découpeuse thermique EK7301WS sera bien plus faible lorsque le régime passera sous 6500 tr/min. alors que la nouvelle découpeuse thermique 4 temps EK7651H sera à son couple maximum même à 5000 tr/min.

Ainsi, le moteur 4 temps Makita permet de découper des matériaux en continu « sans jouer de l'accélérateur » et ceci même en travail intensif et face à des matériaux opposant une forte résistance contraignant le moteur à descendre sous la barre des 6500 tr/min.



# Découper | Rainurer

## EK6100

Découpeuse 2 Temps 60,7 cm<sup>3</sup> Ø 300 mm

**Poids réduit.  
Avantages ÉNORMES !**



- Profondeur de coupe importante 110 mm,
- Légère : seulement 8,5 kg.

Diamètre du disque	300 mm
Profondeur de coupe max.	110 mm
Diamètre de l'alésage	20 mm
Cylindrée	60,7 cm <sup>3</sup>
Puissance	3,2 / 4,4 kW/ch
Rapport poids / puissance	2,65 kg/kW
Vitesse de rotation	5 100 tr/min
Réservoir d'essence	0,7 l
Pression sonore (Lpa)	99,6 dB(A)
Dimensions (LxIxh)	705x252x362 mm
Poids net EPTA	8,5 kg



**Accessoires de série** Disque synthétique béton Ø 300 mm x 3,2 mm x 20 mm, Pochette à outils.

EAN: 4002829804810

[Logigramme accessoires p. 174](#)

## EK7301WS

Découpeuse 2 Temps 73 cm<sup>3</sup> Ø 350 mm

**Valve de décompression accessible, refroidissement et filtration optimisée**



- Technologie SLR : Jusqu'à 15 % de carburant économisé,
- Possibilité de positionner l'ensemble bras et disque de manière centrale ou latérale.

Diamètre du disque	350 mm
Profondeur de coupe max.	122 mm
Diamètre de l'alésage	20 mm
Cylindrée	73 cm <sup>3</sup>
Puissance	3,8 / 5,2 kW/ch
Rapport poids / puissance	2,63 kg/kW
Vitesse de rotation	4 300 tr/min
Réservoir d'essence	1,1 l
Pression sonore (Lpa)	99,6 dB(A)
Dimensions (LxIxh)	800x290x380 mm
Poids net EPTA	10 kg



**Accessoires de série** Pochette à outils, Disque synthétique béton Ø 350 mm.

EAN: 4002829797396

[Logigramme accessoires p. 174](#)

## PC6112

Découpeuse 2 Temps 60,7 cm<sup>3</sup> Ø 300 mm

**Seulement 8 kg et une profondeur de coupe supérieure dans sa catégorie**



- Profondeur de coupe importante 110 mm,
- Légère : seulement 8,5 kg.

Diamètre du disque	300 mm
Profondeur de coupe max.	110 mm
Diamètre de l'alésage	20 mm
Cylindrée	60,7 cm <sup>3</sup>
Puissance	3,2 / 4,4 kW/ch
Rapport poids / puissance	2,65 kg/kW
Vitesse de rotation	5 100 tr/min
Réservoir d'essence	0,7 l
Pression sonore (Lpa)	99,6 dB(A)
Dimensions (LxIxh)	705x252x362 mm
Poids net EPTA	8,5 kg



**Accessoires de série** Pochette à outils, Disque synthétique béton Ø 300 mm x 3,2 mm x 20 mm.

EAN: 4002829834527

[Logigramme accessoires p. 174](#)

## EK8100WS

Découpeuse 2 Temps 81 cm<sup>3</sup> Ø 400 mm

**SLR: moins de rejets de gaz nocifs, moins de consommation**



- Technologie SLR : Conforme à la norme EU II (-70 % de gaz nocifs) et jusqu'à 15 % de carburant économisé,
- Livré avec un kit de raccordement pour arrivée d'eau.

Diamètre du disque	400 mm
Profondeur de coupe max.	147 mm
Diamètre de l'alésage	20 mm
Cylindrée	81 cm <sup>3</sup>
Puissance	4,2 / 5,7 kW/ch
Rapport poids / puissance	2,52 kg/kW
Vitesse de rotation	3 820 tr/min
Réservoir d'essence	1,1 l
Pression sonore (Lpa)	100,3 dB(A)
Poids net EPTA	10,6 kg



**Accessoires de série** Disque synthétique béton Ø 400 mm, Pochettes d'outils.

EAN: 4002829828229

[Logigramme accessoires p. 174](#)



**EK7651H**

Découpeuse 4 Temps 75,6 cm<sup>3</sup> Ø 350 mm



**Exclusive avec son moteur 4 temps qui allie hautes performances, confort et économie**

- Découpeuse 4 Temps, conforme à la norme EU II,
- Découpeuse avec un très faible niveau de vibrations.

Diamètre du disque	350 mm
Profondeur de coupe max.	116 mm
Diamètre de l'alésage	20 / 25,4 mm
Cylindrée	75,6 cm <sup>3</sup>
Puissance	3 / 4,1 kW/ch
Rapport poids / puissance	4,23 kg/kW
Vitesse de rotation	4300 tr/min
Réservoir d'essence	1,1 l
Pression sonore (Lpa)	92,7 dB(A)
Dimensions (LxIxh)	780x310x455 mm
Poids net EPTA	12,9 kg



**Accessoires de série** Pochette d'outils, Bague de réduction 25,4 mm, Jeu de raccordement d'eau, Set filtre mousse + huile, Huile 4 Temps 220 ml SL 10W-30.

EAN: 0088381620017

Logigramme accessoires p. 174

**PC7614V**

Découpeuse 4 Temps 75,6 cm<sup>3</sup> Ø 350 mm



**Exclusive avec son moteur 4 temps qui allie hautes performances, confort et économie**

- Découpeuse 4 Temps, conforme à la norme EU II,
- Découpeuse avec un très faible niveau de vibrations.

Diamètre du disque	350 mm
Profondeur de coupe max.	116 mm
Diamètre de l'alésage	20 / 25,4 mm
Cylindrée	75,6 cm <sup>3</sup>
Puissance	3 / 4,08 kW/ch
Rapport poids / puissance	4,23 kg/kW
Vitesse de rotation	4300 tr/min
Réservoir d'essence	1,1 l
Pression sonore (Lpa)	92,7 dB(A)
Dimensions (LxIxh)	780x310x455 mm
Poids net EPTA	12,9 kg



**Accessoires de série** Pochette d'outils, Bague de réduction 25,4 mm, Jeu de raccordement d'eau, Set filtre mousse + huile, Huile 4 Temps 220 ml SL 10W-30.

EAN: 0088381620031

Logigramme accessoires p. 174

**EK7651H | PC7614V**

Découpeuse thermique 4 temps Ø 350 mm



**L'exclusive découpeuse thermique**

**4 Temps**



**• PERFORMANTE**

- ▶ Couple maximum disponible à bas régime,
- ▶ Munie d'une valve de décompression automatique pour un effort réduit de 40% lors du démarrage.

**• ÉCOLOGIQUE**

- ▶ 10 fois moins d'émissions polluantes\*,
- ▶ Moteur 4 temps conforme à la norme EU II.

**• CONFORTABLE ET SÛRE**

- ▶ Démarrage facile,
- ▶ Vibrations réduites (système d'amortissement et moins de vibrations du moteur),
- ▶ Pas de mélange à faire, fonctionne au super sans plomb.

**• ÉCONOMIQUE**

- ▶ 30% de consommation en moins\*.

\* Par rapport à un moteur 2 temps de même cylindrée; Disque vendu séparément



Outils sans fil  
Perçer / Visser / Fixer  
Perforer / Buriner / Carotter  
4  
Grignoter / Cisailier / Coupe des métaux  
Meuler / Polir / Surfacer  
Poncer / Découpeur-Ponceur  
Scier  
Rabotier / Défoncer / Affileur / Lameller  
Cloueur / Agrafeur (Gaz / Pneu / Haute Pression)  
Groupes électrogènes / Mesurer / Décapeurs  
Aspirer

### SG1251J

Rainureuse à double disque 1400 W Ø 125 mm



#### Nouveau revêtement Soft Grip pour un confort amélioré

Puissance nominale	1400 W
Vitesse à vide max.	10000 tr/min
Profondeur de coupe max.	0 à 30 mm
Largeur de saignée maximale	6 à 30 mm
Diamètre du disque	125 mm
Diamètre de l'alésage	22,23 mm
Taux de vibration triaxial (a <sub>h</sub> )	5 m/s <sup>2</sup>
Pression sonore (L <sub>pa</sub> )	97 dB(A)
Puissance sonore (L <sub>wa</sub> )	108 dB(A)
Dimensions (LxIxh)	350x151x178 mm
Poids net	4,5 kg

- Le système SJS protège l'utilisateur et la machine en cas de blocage du disque,
- 9 réglages simple de largeur par entretoise de 6 à 30 mm,
- Moteur puissant 1400 W à régulateur électronique assurant le démarrage progressif et le régime constant sous charge,
- Réglage précis de la profondeur par index de 0 à 30 mm,
- Raccordable à un aspirateur.



EAN: 0088381682060

Accessoires de série Coffret 4 MAK-PAC, 2xDisque diamant 125x22,23 mm, Moulage MAK-PAC, Clé à ergots.

Logigramme accessoires p. 174

### SG150

Rainureuse à double disque 1800 W Ø 150 mm



#### Pour des saignées jusqu'à 35 mm de large et 45 mm de profondeur

- Munie de rouleaux de guidage pour une meilleure stabilité pendant le déplacement,
- Réglages simple de la profondeur et de la largeur.

Puissance nominale	1800 W
Vitesse à vide max.	7800 tr/min
Profondeur de coupe max.	7 à 45 mm
Largeur de saignée maximale	7 à 35 mm
Diamètre du disque	150 mm
Diamètre de l'alésage	22,23 mm
Taux de vibration triaxial (a <sub>h</sub> )	3,73 m/s <sup>2</sup>
Pression sonore (L <sub>pa</sub> )	91 dB(A)
Puissance sonore (L <sub>wa</sub> )	106 dB(A)
Dimensions (LxIxh)	410x195 mm
Poids net	5,7 kg



Accessoires de série Coffret, Poignée latérale, Clé plate, Écrou 6x160mm.

EAN: 0088381028240

Charbon: B45872

Logigramme accessoires p. 174

### SG1251



### SG180

Rainureuse à double disque 1400 W Ø 180 mm



#### Conçue pour les coupes de rainures les plus profondes

Puissance nominale	1400 W
Vitesse à vide max.	4100 tr/min
Profondeur de coupe max.	15 à 60 mm
Largeur de saignée maximale	9 à 43 mm
Diamètre du disque	180 mm
Diamètre de l'alésage	22,23 mm
Taux de vibration triaxial (a <sub>h</sub> )	3,24 m/s <sup>2</sup>
Pression sonore (L <sub>pa</sub> )	99 dB(A)
Puissance sonore (L <sub>wa</sub> )	110 dB(A)
Dimensions (LxIxh)	504x197x250 mm
Poids net	6 kg

- Munie de rouleaux de guidage pour une meilleure stabilité pendant le déplacement,
- Moteur puissant 1800 W à régulateur électronique assurant le démarrage progressif et le régime constant sous charge,
- Grande capacité de rainurage : profondeur max : 60 mm / largeur : 7 à 43 mm,
- Buse d'extraction rotative facilitant le travail avec de gros tuyaux d'aspiration,
- Signal visuel en cas de surcharge pour une rentabilité optimale.



EAN: 0088381096195

Accessoires de série Coffret en métal, Tige de blocage, Clé double plate 13 - 17 mm.

Logigramme accessoires p. 174

4100KB

Scie diamant 1400 W

NOUVEAU



Grande récupération des poussières

Puissance nominale	1 400 W
Vitesse à vide max.	12 200 tr/min
Diamètre du disque	125 mm
Diamètre de l'alésage	20 mm
Taux de vibration triaxial (a <sub>h</sub> )	6,0 m/s <sup>2</sup>
Pression sonore (L <sub>pa</sub> )	96 dB(A)
Puissance sonore (L <sub>wa</sub> )	107 dB(A)
Dimensions (L x l x h)	231 x 220 x 179 mm
Poids net EPTA	3 kg

- Boîtier du moteur plat facilitant le changement de la lame,
- Sac à poussière intégré,
- Poignée ergonomique.



EAN: 0088381851435

Logigramme accessoires p. 174

Outils sans fil

Perceur / Visser / Fixer

Perforer / Brûler / Carotter

4

Grignoter / Cisailier / Coupe des métaux

Meuler / Polir / Surfaçer

Poncer / Découpeur-Ponceur

Scier

Rabotier / Défoncer / Affûter / Lameller

Cloueur / Agrafeur (Gaz / Pneum.) / Haute Pression

Groupes électrogènes / Mesurer / Décapeurs

Aspirer

4100KB

NOUVEAU

Scie diamant Ø 125 mm 1400 W

Grande récupération des poussières

Coupe à sec



Buse d'aspiration pivotant sur 360° facilitant le raccordement à un aspirateur.

**Carter fermé**  
Pour une performante aspiration des poussières

**Hauteur de coupe 40 mm**



**Cache poussière**  
sur l'interrupteur + bouton de blocage



Possibilité d'utiliser un rail de déglage grâce à l'adaptateur 198673-2, en option.

Table acier

4101RH

Scie diamant 860 W



Idéale pour la coupe à l'eau, sans poussière, de plaques de béton

- Coupe à eau pour un trait de scie parfait,
- Câble d'alimentation avec disjoncteur de protection (fiche PRCD).

Puissance nominale	860 W
Vitesse à vide max.	13 800 tr/min
Diamètre du disque	125 mm
Hauteur de coupe max. à 90°	41,5 mm
Hauteur de coupe max. à 45°	26 mm
Diamètre de l'alésage	20 mm
Taux de vibration triaxial (a <sub>h</sub> )	4,5 m/s <sup>2</sup>
Pression sonore (L <sub>pa</sub> )	101 dB(A)
Puissance sonore (L <sub>wa</sub> )	112 dB(A)
Dimensions (L x l x h)	236 x 223 x 158 mm
Poids net	3 kg



Accessoires de série Raccord, Disque diamant 125 mm, Tube, Clé plate 22 mm.

EAN: 0088381026574 Charbon: 194547-5

Logigramme accessoires p. 174

4114S

Tronçonneuse matériaux 2 400 W



Travail propre grâce à son capot raccordable à un aspirateur

- Le système SJS protège l'utilisateur et la machine en cas de blocage du disque,
- Démarrage progressif.

Puissance nominale	2 400 W
Vitesse à vide max.	3 800 tr/min
Diamètre du disque	355 mm
Profondeur de coupe max.	125 mm
Diamètre de l'alésage	20 / 25,4 mm
Taux de vibration triaxial (a <sub>h</sub> )	3 m/s <sup>2</sup>
Pression sonore (L <sub>pa</sub> )	103 dB(A)
Puissance sonore (L <sub>wa</sub> )	114 dB(A)
Dimensions (L x l x h)	675 x 240 x 329 mm
Poids net	12,8 kg



Accessoires de série Clé à douille 17 mm.

EAN: 0088381073554 Charbon: 191957-7

Logigramme accessoires p. 174

## Comparaison Découpeuses thermiques

Référence	Découpeuses 2 Temps			Moteur MM4
	Découpeuse 4 Temps			
	EK6100 • PC6112	EK7301WS	EK8100WS	EK7651H • PC7614V
Désignation	60,7 cm <sup>3</sup> Ø 300 mm	73 cm <sup>3</sup> Ø 350 mm	81 cm <sup>3</sup> Ø 400 mm	75,6 cm <sup>3</sup> Ø 350 mm
<b>Outillage à utiliser</b>				
Diamètre du disque (mm)	300	350	400	350
Diamètre de l'alésage (mm)	20	20	20	20 / 25,4
<b>Capacité de coupe pour rainureuse</b>				
Profondeur de coupe max. (mm)	110	122	147	116
<b>Données moteur thermique</b>				
Cylindrée (cm <sup>3</sup> )	60,7	73	81	75,6
Puissance (kW/ch)	3,2 / 4,4	3,8 / 5,2	4,2 / 5,7	3 / 4,1
<b>Puissance</b>				
Rapport poids / puissance (kg/kW)	2,65	2,63	2,52	4,3
<b>Autonomie</b>				
Réservoir d'essence (l)	0,7	1,1	1,1	1,1
<b>Niveaux d'exposition</b>				
Pression sonore (Lpa) (dB (A))	99,6	99,6	100,3	92,7
Puissance sonore (Lwa) (dB (A))	108,6	109	109,6	104,6
Vibration 3ax poignée Av/Ar (m/s <sup>2</sup> )	3 / 3,6	7 / 4,9	7,8 / 6,1	2,7 / 1,8
<b>Général</b>				
Poids net (kg)	8,5	10	10,6	12,9
Dimensions (L x l x h) (mm)	705 x 252 x 362	800 x 290 x 380	—	780 x 310 x 455

### EPI



P. 570

### Sacs et Holsters



P. 574

### Tronçonneuse matériaux, Scie diamant

Disque diamant

P. 479



### Découpeuse thermique

Disque diamant

P. 479



# Disques DIAMANT GAMME COSMOS

**quasar**

**comet**

**nebula**

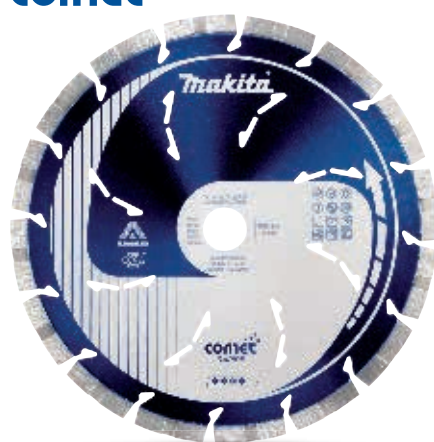

Tout un univers de performance  
à découvrir **P. 478**



## Réservoirs

### Réservoir d'eau sous pression pour caroteuses et découpeuses

Pour machines DBM230M, DBM131, EK7301WS

Référence	Pression	Capacité cuve	Qté	EAN	Prix HT
957802600	3 à 5 bar	10 l	1	4002829128633	264,00 € A



### Jeu de raccordement d'eau

Pour machines PC7414WS, PC6412DWS, PC7314DWS, PC8116D, DPC6400, DPC6410, DPC7301, DPC7311, DPC8112

Référence	Qté	EAN	Prix HT
394365102	1	3240890703606	68,90 € P



### Réservoir par gravité à sortie latérale

Pour chariots 394369610 et 394369600.

Référence	Qté	EAN	Prix HT
394365622	1	3240890703651	224,00 € P



## Chariots

### Chariot de guidage

Réservoir livré de série.

Référence	Qté	Pour machine(s)	EAN	Prix HT
394369610	1	EK7650H, EK7651H, PC7614V	4002829785652	669,00 € A
394369600	1	EK8100, EK7301WS, PC7414WS, DPC8132, PC6412DWS, DPC7330, DPC7331, DPC6430	4002829785645	669,00 € A



## Accessoires pour découpeuses

### Préfiltre

Référence	Qté	Pour machine(s)	EAN	Prix HT
394173030	1	PC6212, PC6412, PC6414, PC7312, PC7314, DPC6200, DPC6400, DPC6401, DPC7300, DPC7301	3240890703170	6,30 € P
326173081	1	PC7312S, PC6414S, PC6412S, PC7314S, DPC6410, DPC6411, DPC6420, DPC7310, DPC7311, PC6412C, PC6414C, PC6430, PC6430C, PC6435, PC6435C, PC7312C, PC7314C, PC7330, PC7335C, PC8114, PC8116, PC8135, PC8140, DPC6421, DPC7320, DPC7321, DPC8111, DPC8112	3240891025653	5,20 € P



### Préfiltre

195945-6 livré avec sachet d'huile.

Référence	Qté	Pour machine(s)	EAN	Prix HT
395173081	1	EK7301WS, PC7314DWS, PC7414WS, PC6412DWS, DPC7340, DPC7331, DPC7330, DPC6440, DPC6431, DPC6430, PC7314D, PC7312D, PC6414D, PC6412D	3240890861672	5,20 € P
195945-6	1	PC7612V, PC7614V, EK7650H, EK7651H	3240890849472	12,40 € P



### Préfiltre lubrifié

Référence	Qté	Pour machine(s)	EAN	Prix HT
395173090	1	PC8116D, DPC8132, DPC8131	3240890704009	6,30 € P



### Filtre à air papier

Référence	Qté	Pour machine(s)	EAN	Prix HT
394173010	1	PC6412S, PC7314, PC7312, PC6414, PC6412, PC6212, PC6414S, PC7312S, PC7314S, PC8116, DPC6200, DPC6400, DPC6401, DPC7300, DPC7301, DPC6410, DPC6411, DPC6420, DPC7310, DPC7311, DPC8111, DPC8112	3240890703156	6,80 € P
122173140	1	DPC7000, DPC9500	4002829036556	18,40 € A
442165-6	1	PC7612V, PC7614V, EK7650H, EK7651H	3240890850881	11,40 € P
315173010	1	PC6112, EK6100	3240890860583	6,30 € P
412145-6	1	PB7650-4, PB7650-4H	3240891006829	4,20 € P



## Accessoires pour découpeuses

## Jeu de filtres

Contenu : 5 préfiltres + 1 filtre à air

Référence	Qté	Pour machine(s)	EAN	Prix HT
957173060	1	PC6212, PC6412, PC6414, PC7312, PC7314, DPC6200, DPC6400, DPC6401, DPC7300, DPC7301	4002829502259	29,40 € A
957173160	1	PC7314S, PC7312S, PC6414S, PC6412S	4002829547328	29,40 € A
957173190	1	PC6412DWS, PC7314DWS, PC7314D, PC7312D, PC6414D, PC6412D, DPC6430, DPC6431, DPC6440, DPC7330, DPC7331, DPC7340	3240890807069	26,90 € P
957173670	1	DPC8112, PC8116, DPC8111, DPC6410, DPC6411, DPC6420, DPC7310, DPC7311	3240890903778	31,40 € A
957173611	1	EK8100, EK7301WS	3240890861696	22,90 € P

## Huile pour filtre

Référence	Vol.	Qté	EAN	Prix HT
980008628	1 l	1	4002829629352	31,40 € A

## Courroie

Référence	Qté	Pour machine(s)	EAN	Prix HT
965300470	1	PC7414WS, PC6412DWS, PC7314DWS, EK7301WS, PC6212, PC6412, PC6414, PC7312, PC7314, PC6412S, PC6414S, PC7312S, PC7314S, PC6412D, PC6414D, PC7312D, PC7314D, DPC6200, DPC6400, DPC6401, DPC7300, DPC7301, DPC6410, DPC6411, DPC6420, DPC7310, DPC7311, DPC6430, DPC6431, DPC6440, DPC7330, DPC7331, DPC7340	3240890809759	26,90 € P
965300481	1	PC8116D, DPC8132, PC8116, DPC8111, DPC8112, DPC8131	3240890809766	31,40 € P
225094-6	1	PC7614V, PC7612V, EK7650H, EK7651H	3240890850010	21,40 € P
965300501	1	PC6112, EK6100	3240890861245	15,40 € P

## Pied avec roulettes

Référence	Qté	Pour machine(s)	EAN	Prix HT
394114271	1	PC7414WS, EK7301WS	4002829628539	37,40 € A
394114272	1	EK8100, PC8216	3240890846389	34,40 € P

## Accessoires pour scies diamants

## Tube de vinyle pour scie diamant

Référence	Long.	Qté	Pour machine(s)	EAN	Prix HT
412010-9	5 m	1	4101RH	0088381155083	4,70 € A

## Tuyau complet pour scie diamant

Référence	Qté	Pour machine(s)	EAN	Prix HT
153409-6	1	4101RH	0088381201148	18,40 € A

## Raccords d'aspiration pour tronçonneuses matériaux

## Raccord d'aspiration pour tronçonneuses matériaux 4112HS et 4114S

Référence	Ø int sortie	Ø ext sortie	Qté	Pour machine(s)	EAN	Prix HT
192613-2	32 mm	38 mm	1	4114S, 4112HS, PC1100	3240890588128	15,40 € P

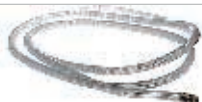

Outils sans fil

Perçoir | Visser | Fixer

Perforer | Buriner  
Carotter

4

Grignoter | Cisailier  
Coupe des métauxMeuler | Polir  
SurfacierPoncer  
Découpeur-Ponceur

Scier

Raboter | Défoncer  
Affileur | LamellerCloueur | Agrater  
(Gaz | Pneau | Haute Pression)Groupes électrogènes  
Mesurer | Décapoteur

Aspirer



Cisailles	178
Grignoteuses	180
Fraiseuse pour plaque aluminium	181
Scie circulaire à métaux	182
Scies à ruban portatives	182
Tronçonneuse à métaux	183
Logigramme	184
Accessoires spécifique	185

**CA5000XJ**

Outils sans fil

Percer | Visser | Fixer

 Perforer | Brûler  
Carotter

Découper | Rainurer

**5**

 Meuler | Polir  
Surfacer

 Poncer  
Découpeur-Ponceur

Scier

 Rabotier | Défoncer  
Affûteur | Lameller

 Cloueur | Agrater  
(Gaz / Pneu / Haute Pression)

 Groupes électrogènes  
Mesurer | Décapteurs

Aspirer





# Grignoter | Cisailer | Coupe des métaux

Outils sans fil  
 Percer | Visser | Fixer  
 Perforer | Buriner  
 Carotter  
 Découper | Rainurer  
 5  
 Meuler | Polir  
 Surfacer  
 Poncer  
 Découpeur-Ponceur  
 Scier  
 Raboter | Défoncer  
 Affleurer | Lameller  
 Cloueur | Agrafier  
 (Gaz | Pneau | Haute Pression)  
 Groupes électrogènes  
 Mesurer | Décapeurs  
 Aspirer

## JS1000

Cisaille métal 380 W



### Pour l'acier et des coupes rapides, droites ou courbes

Puissance nominale	380 W
Cadence de coupe maximale	4500 cps/min
Épaisseur max. inox 600N/mm <sup>2</sup>	0,7 mm
Rayon de coupe mini. intérieur	30 mm
Épaisseur max. acier 400N/mm <sup>2</sup>	1 mm
Épaisseur max. alu 200N/mm <sup>2</sup>	2,5 mm
Dimensions (LxIxh)	322x70x78 mm
Poids net	1,4 kg

- Rayon minimal de seulement 30 mm pour les courbes les plus étroites,
- Cisaille puissante pour une découpe rapide,
- Coupes propres et ébarbées,
- Cisaille ergonomique pour découpe courbe,
- Machine idéale pour la carrosserie.



EAN : 0088381609166

Charbon : 194722-3

Accessoires de série Clé à six pans 3 mm.

Logigramme accessoires p. 184

## JS1601

Cisaille métal 380 W



### Principalement dédiée à la coupe droite jusqu'à 1,6 mm

Puissance nominale	380 W
Cadence de coupe maximale	4500 cps/min
Épaisseur max. inox 600N/mm <sup>2</sup>	1,2 mm
Rayon de coupe mini. intérieur	250 mm
Épaisseur max. acier 400N/mm <sup>2</sup>	1,6 mm
Épaisseur max. alu 200N/mm <sup>2</sup>	2,5 mm
Dimensions (LxIxh)	320x70x78 mm
Poids net	1,4 kg

- Système à doubles couteaux pour une coupe nette sans déformation des matériaux travaillés,
- Les copeaux sont enroulés afin d'éviter des griffes sur la surface traitée,
- Cisaille puissante pour une découpe rapide,
- Cisaille ergonomique pour découpe droite,
- Très bon rapport poids/puissance.



EAN : 0088381609074

Charbon : 194722-3

Accessoires de série Jeu de cales de réglage, Clé à six pans 3 mm.

Logigramme accessoires p. 184

JS1602

Cisaille métal 380 W

Outils sans fil

Perçoir | Visser | Fixer

Perforer | Brûler | Carotter

Découper | Rainurer

5

Meuler | Polir | Surfacer

Poncer | Découpeur-Ponceur

Scier

Rabotier | Défoncer | Affleurer | Lameller

Cloueur | Agrater (Gaz | Pneu | Haute Pression)

Groupes électrogènes | Mesurer | Décapoteurs

Aspirer



Maintien ergonomique et protection de la coupe pour le confort et la sécurité

Puissance nominale	380 W
Cadence de coupe maximale	4000 cps/min
Épaisseur max. inox 600N/mm <sup>2</sup>	1,2 mm
Rayon de coupe mini. intérieur	30 mm
Épaisseur max. acier 400N/mm <sup>2</sup>	1,6 mm
Épaisseur max. alu 200N/mm <sup>2</sup>	2,5 mm
Dimensions (LxIxh)	255x74x146 mm
Poids net	1,6 kg

- Cisaille puissante, compacte et légère,
- Très bonne prise en main : Le corps de la machine mesure seulement 56 mm de diamètre,
- Couteaux carrés réversibles à 8 arêtes de coupe,
- Carter de protection de la main,
- Ergonomie Soft Grip pour une meilleure prise en main.



EAN: 0088381634113

Charbon: 194722-3

Accessoires de série Clé à six pans 3 mm, Rangement clé.

Logigramme accessoires p. 184

JS3201J

Cisaille métal 710 W

5

Meuler | Polir | Surfacer

Poncer | Découpeur-Ponceur

Scier

Rabotier | Défoncer | Affleurer | Lameller

Cloueur | Agrater (Gaz | Pneu | Haute Pression)

Groupes électrogènes | Mesurer | Décapoteurs

Aspirer



Design robuste et ergonomique pour un grand confort en utilisations intensives

Puissance nominale	710 W
Cadence de coupe maximale	1600 cps/min
Épaisseur max. inox 600N/mm <sup>2</sup>	2,5 mm
Rayon de coupe mini. intérieur	50 mm
Épaisseur max. acier 400N/mm <sup>2</sup>	3,2 mm
Épaisseur max. alu 200N/mm <sup>2</sup>	4 mm
Dimensions (LxIxh)	204x85x240 mm
Poids net	3,4 kg

- Moteur puissant de 710 W,
- Poignée ergonomique Soft Grip revêtue de caoutchouc pour plus de confort,
- Plaque de protection afin d'éviter les copeaux d'endommager la carcasse ou de s'infiltrer dans le moteur,
- Nuisances sonores réduites,
- Coupe précise.



EAN: 0088381637725

Charbon: 181030-1

Accessoires de série Jeu de couteaux, Clé à six pans 4 mm, Outil de réglage.

Logigramme accessoires p. 184

Les différents types de coupes

Coupes de formes



Coupes droites et courbes de grand rayon.



Coupes courbes de petit rayon.

# Les différents types de coupes

## Coupes de formes



JN1601



JN1601

Pour tôles ondulées et bacs en acier

### JN1601

Grignoteuse 550 W



Précise, elle coupe en ligne comme en courbe

Puissance nominale	550 W
Cadence de coupe maximale	2 200 cps/min
Rayon de coupe mini. intérieur	45 mm
Rayon de coupe mini. extérieur	50 mm
Épaisseur max. acier 400N/mm <sup>2</sup>	1,6 mm
Épaisseur max. alu 200N/mm <sup>2</sup>	2,5 mm
Vibration 3ax coupe d'acier (a <sub>h</sub> )	7 m/s <sup>2</sup>
Pression sonore (L <sub>pa</sub> )	83 dB(A)
Dimensions (L x l x h)	261 x 75 x 177 mm
Poids net	1,6 kg

- Tête de coupe réglable à 360°,
- Possibilité de découpe de profils trapézoïdaux grâce à la matrice extra longue,
- Pour découpe légère de métaux ferreux et non ferreux, tôles et profilés,
- Jauge d'épaisseur pour contrôler l'épaisseur de la tôle.



EAN : 0088381015448

Charbon : 191940-4

Accessoires de série Clé à six pans 2,5, Clé à griffe, Poinçon, Matrice.

Logigramme accessoires p. 184

### JN3201J

Grignoteuse 710 W



Nouveau design robuste et ergonomique pour un grand confort en utilisations intensives

Puissance nominale	710 W
Cadence de coupe maximale	1 300 cps/min
Rayon de coupe mini. intérieur	120 mm
Rayon de coupe mini. extérieur	128 mm
Épaisseur max. acier 400N/mm <sup>2</sup>	3,2 mm
Épaisseur max. alu 200N/mm <sup>2</sup>	3,5 mm
Vibration 3ax coupe d'acier (a <sub>h</sub> )	10 m/s <sup>2</sup>
Pression sonore (L <sub>pa</sub> )	81 dB(A)
Dimensions (L x l x h)	225 x 90 x 254 mm
Poids net	3,4 kg

- Moteur plus puissant de 710 W pour plus de longévité,
- Nouveau design des poignées ergonomiques Soft Grip,
- Système de grignotage qui a déjà fait ses preuves,
- Pour découpe de plus grosses épaisseurs, tôles en acier, Inox,
- Dégagement des copeaux par le dessous, libérant la vue sur la surface de coupe.



EAN : 0088381637763

Charbon : 191963-2

Accessoires de série Coffret 2 MAK-PAC, 2xJauge d'épaisseur JN3200 / JN3201, Clé à griffe, Clé à six pans 3 mm, Moulage MAK-PAC.

Logigramme accessoires p. 184



# CA5000XJ

Fraiseuse pour plaque alu. 1300 W Ø 118 mm

Facile à utiliser et idéale pour effectuer des rainures à pliures sur bardages aluminium

### Contrôleur électronique

- Démarrage progressif,
- Protection contre la surcharge,
- Vitesse constante,
- Variateur de vitesse à molette pour s'adapter aux conditions de coupe.



### Connectable à un aspirateur



### Frein mécanique

Pour la sécurité de l'utilisateur

5,1 kg  
Seulement



Changement rapide de la lame

### Compatibilité

directe avec le rail de guidage

Rail Makita disponible en 1,40 m et 3 m.



### Molette d'ajustement de la profondeur

- Préréglage sans outil à 3 mm, 4 mm ou 6 mm,
- Position zéro facile à obtenir.



### Fraises (voir détails p.186)

## Pour effectuer des rainures à pliures sur bardages aluminium (type Alucobon®)

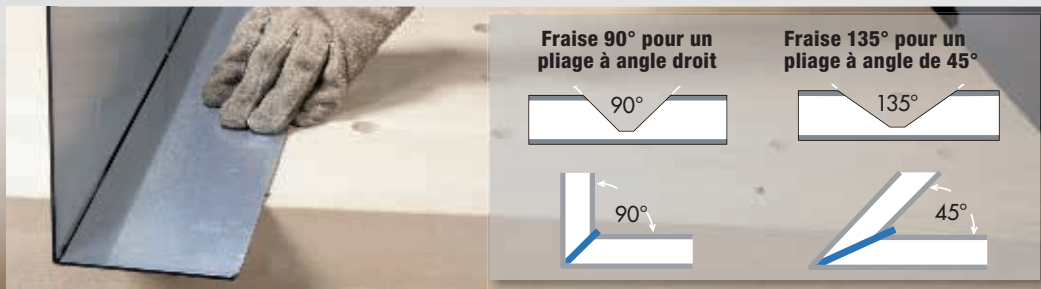

Fraise 90° pour un pliage à angle droit



Fraise 135° pour un pliage à angle de 45°

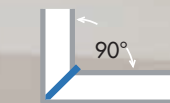

## CA5000XJ

Fraiseuse pour plaque aluminium 1300 W Ø 118 mm



### Facile à utiliser et idéale pour effectuer des rainures à pliures sur bardages aluminium

Puissance nominale	1 300 W
Vitesse à vide max.	6 400 tr/min
Profondeur de coupe max.	11 mm
Diamètre du disque	118 mm
Diamètre de l'alsésage	20 mm
Taux de vibration triaxial (a <sub>h</sub> )	< 2,5 m/s <sup>2</sup>
Pression sonore (L <sub>pa</sub> )	82 dB(A)
Puissance sonore (L <sub>wa</sub> )	93 dB(A)
Dimensions (L x l x h)	346 x 250 x 250 mm
Poids net EPTA	5,1 kg

- Pour le fraisage des plaques en aluminium,
- Profondeur de fraisage préréglée à 3, 4 et 6 mm,
- Vitesse de rotation réglable en fonction des matériaux travaillés,
- Changement de lame facilité grâce à la carcasse moteur plate,
- Poignées à revêtement Soft Grip pour plus de confort.



EAN : 0088381699846

Charbon : 191963-2

Accessoires de série : Plaque de guidage, Coffret 3 MAKPAC, Fraise à rainurer en V 90° 118x20 mm.

Logigramme accessoires p. 184

Outils sans fil  
Perçoir / Visser / Fixer  
Perforeur / Buriner / Carotter  
Découper / Rainurer  
5  
Meuler / Polir / Surfacer  
Poncer / Découpeur-Ponceur  
Scier  
Rabotier / Défoncer / Affleurer / Lameller  
Cloueur / Agrafeur (Gaz / Pneau / Haute Pression)  
Groupes électrogènes / Mesurer / Décapageurs  
Aspirer

**4131**

Scie circulaire à métaux 1100 W Ø 185 mm



**Idéale pour couper l'acier à froid et sans étincelles**

Puissance nominale	1100 W
Hauteur de coupe max. à 90°	63 mm
Vitesse à vide max.	3500 tr/min
Diamètre de la lame	185 mm
Diamètre de l'alésage	30 mm
Pression sonore (Lpa)	99 dB(A)
Dimensions (LxIxh)	280x273x358 mm
Poids net EPTA	5,1 kg

- Scie circulaire à métaux pour des coupe d'acier jusqu'à 6 mm,
- Bac de récupération des copeaux en aluminium,
- Escamotage du capot protecteur par levier facilitant le début de coupe,
- Flasque réversible Ø 20 mm ou Ø 30 mm,
- Moteur très résistant à la surchauffe, adapté aux travaux les plus lourds.



EAN: 0088381056519

Charbon: 191963-2

**Accessoires de série** Lunettes de sécurité, Lame CERMET Acier Ø 185x1,9x30 mm 36 D, Clé à six pans 5.

Logigramme accessoires p. 184

**2107FK**

Scie à ruban portative 710 W



**Équilibrée à grande capacité pour la coupe de tubes posés**

Puissance nominale	710 W
Vitesse de la bande maximale	60 à 105 m/min.
Capacité de coupe (tube acier)	120 mm
Taille de la lame (LxIxep.)	1140x13x0,5 mm
Taux de vibration triaxial (a <sub>h</sub> )	2,5 m/s <sup>2</sup>
Pression sonore (Lpa)	86 dB(A)
Puissance sonore (Lwa)	98 dB(A)
Dimensions (LxIxh)	508x188x256 mm
Poids net	5,7 kg

- Réglage de vitesse permettant de découper plusieurs types de métaux et plastiques,
- L'éclairage incorporé permet une bonne visibilité de la base de travail,
- Peut être fixée sur un support de découpe (réf: 194069-5),
- Système de remplacement de lames facile à l'utilisation.



EAN: 0088381061681

Charbon: 191963-2

**Accessoires de série** coffret synthétique, Clé à six pans 4 mm, Lame ruban acier 18 dents.

Logigramme accessoires p. 184



**2107FK**



**4131**

**LW1400**

Tronçonneuse à métaux 2200 W Disque abrasif Ø 355 mm



**Pratique, avec son changement de lame sans outil et son étau à serrage rapide**

Puissance nominale	2200 W
Diamètre	355 mm
Capacité cornière 45°	100 mm épaisseur 10 mm
Capacité cornière 90°	137 mm épaisseur 10 mm
Capacité profil carré 45°	106 mm
Capacité profil carré 90°	119 mm
Capacité profil rectangulaire 45°	115x103 mm
Capacité profil rectangulaire 90°	115x130/70x233 mm
Capacité de coupe tube acier 90°/45°	127 mm
Vitesse max de l'axe	3 800 tr/min
Dimensions (LxIxh)	500x280x620 mm
Poids net EPTA	18,7 kg

- Pour le tronçonnage de métaux,
- Changement de lame sans outil,
- Réglage sans outil de l'angle de coupe de 0 à 45°,
- Large protection anti-étincelle,
- Étau à serrage rapide.



EAN : 0088381807883

Charbon : 191953-5

Accessoires de série Disque abrasif 355 mm.

Logigramme accessoires p. 184

**LW1401S**

Tronçonneuse à métaux 2200 W Disque abrasif Ø 355 mm



**Simplicité et robustesse pour la coupe de métaux**

- Pour le tronçonnage de métaux,
- Étau à serrage rapide.

Puissance nominale	2200 W
Diamètre	355 mm
Capacité cornière 45°	100 mm épaisseur 10 mm
Capacité cornière 90°	137 mm épaisseur 10 mm
Capacité profil carré 45°	106 mm
Capacité profil carré 90°	119 mm
Capacité profil rectangulaire 45°	115x103 mm
Capacité profil rectangulaire 90°	115x130/70x233 mm
Capacité de coupe tube acier 90°/45°	127 mm
Dimensions (LxIxh)	500x280x620 mm
Poids net EPTA	18,3 kg



Accessoires de série Disque abrasif 355 mm.

EAN : 0088381807968

Charbon : 191953-5

Logigramme accessoires p. 184

**LC1230**



- Coupes sans étincelles,
- Coupes froides sans bavures

**LC1230**

Tronçonneuse à métaux 1750 W Lame carbure Ø 305 mm



**Coupe rapide et nette des tubes, conduits et profilés**

Puissance nominale	1 750 W
Diamètre	305 mm
Capacité profil carré 45°	85x85 mm
Capacité profil carré 90°	100x100 mm
Capacité profil rectangulaire 90°	75x150 mm
Capacité de coupe tube acier 90°/45°	115 / 90 mm
Vitesse max de l'axe	1 300 tr/min
Vibration 3ax coupe d'acier (a <sub>h</sub> )	2,5 m/s <sup>2</sup>
Pression sonore (L <sub>pa</sub> )	98 dB(A)
Puissance sonore (L <sub>wa</sub> )	111 dB(A)
Dimensions (LxIxh)	516x306x603 mm
Poids net	19,3 kg

- Coupe nette et rapide ne nécessitant pas de reprise de finition,
- coupe d'acier doux et inoxydable,
- Fixation rapide et réglage de coupe d'angle jusqu'à 45°,
- Base en aluminium,
- Machine idéale pour la coupe de tuyaux, buses et gouttières.



EAN : 0088381029506

Charbon : 191953-5

Accessoires de série Lame pour acier Ø 305 mm, Clé à douille 17 mm.

Logigramme accessoires p. 184

Outils sans fil  
 Percer / Visser / Fixer  
 Perforer / Brûler / Carotter  
 Découper / Rainurer  
 5  
 Meuler / Polir / Surfaçer  
 Poncer / Découpeur-Ponceur  
 Scier  
 Rabotier / Défoncer / Affûter / Lameller  
 Clouer / Agrater (Gaz / Pneû / Haute Pression)  
 Groupes électrogènes / Mesurer / Décapeurs  
 Aspirer



**EPI**



P. 570

**Sacs et Holsters**



P. 574

**Scie à coupe d'onglet métal, Scie à métaux**

Lames pour scies circulaires à métaux

P. 519



**Scie à ruban portable**

Lames

P. 532



**Tronçonneuse à métaux**

Disque à tronçonner

P. 487



**Cisaille**

Couteaux centraux

P. 484



Couteaux

P. 484



Jauge d'épaisseur

P. 484



Jeu de couteaux

P. 484

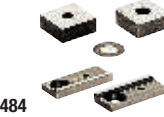

**Grignoteuse**

Poinçons

P. 484



Matrices

P. 484



**Fraiseuses pour plaques aluminium**

Fraise à rainurer en V

P. 186, P. 484



**Découvrez les avantages des Lames Carbure voir p. 510**



- Précision
- Coupe nette
- Absence d'étincelle
- Longue durée de vie



Outils sans fil

Perceur | Visser | Fixer

Perforeur | Buriner | Carotter

Découper | Rainurer

5

Meuler | Polir | Surfaçer

Poncer | Découpeur-Ponceur

Soler

Rabotier | Défoncer | Affleurer | Lameller

Cloueur | Agrafeur (Gaz | Pneau | Haute Pression)

Groupes électrogènes | Mesurer | Décapeurs

Aspirer

## Couteaux

### Couteaux pour cisaille BJS130

Référence	Type	Qté	Pour machine(s)	EAN	Prix HT
792742-7	Droit	1	BJS130	3240890794857	55,90 € P
792743-5	Gauche	1	BJS130	3240890794864	55,90 € P

### Jeu de couteaux supérieurs

Référence	Qté	Pour machine(s)	EAN	Prix HT
792536-0	1	JS1670, JS1000	0088381105460	40,90 € A
792533-6	1	JS1660, JS1601, BJS161, BJS161	0088381105453	55,90 € A

### Couteaux centraux pour cisailles

Référence	Qté	Pour machine(s)	EAN	Prix HT
792537-8	1	JS1670, JS1000	0088381105484	84,00 € A
792534-4	1	JS1660, BJS161, JS1601	0088381105477	68,90 € A
792744-3	1	BJS130	3240890794871	55,90 € P

### Jeu de couteaux supérieur et inférieur

Référence	Qté	Pour machine(s)	EAN	Prix HT
191383-0	1	JS1600, JS1602	0088381111874	37,40 € A

### Jeu de couteaux supérieur et inférieur pour JS3200 et JS3201

Référence	Qté	Pour machine(s)	EAN	Prix HT
792287-5	2	JS3200, JS3201	0088381103589	49,90 € A

## Jauges d'épaisseur

### Jauges d'épaisseur

Permettent de régler l'écartement des lames.

Référence	Ep. des jauges	Qté	Pour machine(s)	EAN	Prix HT
762013-6	0,5, 1 et 1,5 mm	1	JS1660, JS1601, BJS161, JS1670, JS1000, BJS161	0088381102162	7,30 € A
762007-1	1, 1,5 et 2 mm	1	JS3200, JS3201	0088381102155	7,30 € A

## Poinçons

### Poinçon pour JN1600

Référence	Qté	EAN	Prix HT
792265-5	1	0088381103060	37,40 € A

### Poinçon pour JN1601

Référence	Qté	EAN	Prix HT
A-83951	1	0088381146630	31,40 € A

### Poinçon pour JN3200 et JN3201

Référence	Qté	EAN	Prix HT
792728-1	1	0088381103602	43,90 € A

## Matrices

### Support matrice pour JN1600

Référence	Qté	EAN	Prix HT
792264-7	1	0088381103053	89,00 € A

### Matrice pour JN1601

Référence	Qté	EAN	Prix HT
A-15051	1	0088381130219	31,40 € A

### Matrice pour JN3200 et JN3201

Référence	Qté	EAN	Prix HT
792292-2	1	0088381103619	40,90 € A

## Clés

### Clé à griffe

Référence	Type	Qté	Pour machine(s)	EAN	Prix HT
781028-4	32mm	1	JN1601	0088381152600	4,20 € A
781019-5	50mm	1	JS3200	0088381102452	6,80 € A

Outils sans fil

Percer / Visser / Fixer

Perforer / Brûler / Carotter

Découper / Rainurer

**5**

Meuler / Polir / Surfaçer

Poncer / Découpeur-Ponceur

Scier

Raboter / Défoncer / Affûter / Lameller

Clouer / Agrater (Gaz / Pneu / Haute Pression)

Groupes électrogènes / Mesurer / Décapageurs

Aspirer

## Rails de guidage

### Rails de guidage

A utiliser avec adaptateur pour rail de guidage (sauf SP6000 et CA5000).

Référence	Long.	Qté	Pour machine(s)	EAN	Prix HT
194368-5	1400 mm	1	SP6000, 5903R, RP2300FCX, 4350FCT, 4351FCT, BJV140, BJV180, HS6101, HS7101, CA5000	0088381313353	89,00 € A
194367-7	3000 mm	1	HS6101, SP6000, 5903R, RP2300FCX, 4350FCT, 4351FCT, BJV140, BJV180, HS7101, CA5000	0088381335201	224,00 € A

## Accessoires pour rails de guidage

### Glissière vinyle pour rail de guidage

Référence	Long.	Qté	EAN	Prix HT
194416-0	Rouleau de 10 m	1	3240890588401	34,40 € P

### Pare éclats pour rail de guidage

Référence	Long.	Qté	EAN	Prix HT
194418-6	140 cm	1	3240890588425	6,30 € P
194419-4	300 cm	1	3240890588432	10,40 € P

### Caoutchouc antidérapant pour rail de guidage

Référence	Long.	Qté	EAN	Prix HT
194417-8	Rouleau de 10 m	1	3240890588418	49,90 € P

### Jeu de jonction pour rail de guidage

Référence	Qté	EAN	Prix HT
P-20177	1	0088381947367	26,90 € A

### Guide d'angle pour rail de guidage

Référence	Qté	EAN	Prix HT
196664-7	1	0088381438414	49,90 € A

### Serre-joints pour rail de guidage

Référence	Haut.max	profondeur	Qté	EAN	Prix HT
194385-5	140 mm	100 mm	1	0088381314084	26,90 € A

## Accessoires pour fraiseuses pour plaques aluminium

### Fraise à rainurer en V

Référence	Ang. croch.	Ø Lame	Ø Alésage	Qté	Pour machine(s)	EAN	Prix HT
B-48832	90 °	118 mm	20 mm	1	CA5000	0088381458733	179,00 € A
B-48860	135 °	118 mm	20 mm	1	CA5000	0088381458740	189,00 € A







GA5041C01

Outils sans fil

Perceur Visser / Fixer

Perforeur / Buriner / Carotter

Découper / Rainurer

Grignoter / Cisailier / Coupe des métaux

6

Poncer / Découpeur-Ponceur

Scier

Rabotier / Défoncer / Affleurer / Lameller

Cloueur / Agrater (Gaz / Pneu / Haute Pression)

Groupes électrogènes / Mesurer / Décapteurs

Aspirer

Meuleuse Ø 115 mm	188
Meuleuse Ø 125 mm	188
Meuleuse Ø 150 mm	191
Meuleuse Ø 230 mm	192
Surfaceuse à béton	195
Meuleuse droite	195
Ponceuse	
polisseuse à disque	197
Comparatif	200
Logigramme	201
Accessoires spécifique	204





# Meuler | Polir | Surfacer

## GA4530R

Meuleuse Ø 115 mm 720 W

### Meule à diamètre réduit et bonne prise en main



- Sécurité accrue grâce à la fonction anti-redémarrage empêchant la mise en marche intempestive après une coupure de courant,
- Démarrage progressif assurant un démarrage en douceur de la machine (sans à-coups) pour plus de sécurité.

Puissance nominale	720 W
Circonférence (prise en main)	180 mm
Vitesse à vide max.	11 000 tr/min
Diamètre du disque	115 mm
Diamètre de l'alésage	22,23 mm
Taux de vibration triaxial (a <sub>hv</sub> )	8,5 m/s <sup>2</sup>
Pression sonore (L <sub>pa</sub> )	85 dB(A)
Dimensions (LxIxh)	266x128x103 mm
Poids net EPTA	1,8 kg



**Accessoires de série** Clé à ergots, Carter à ébarber, Meule à ébarber à moyeu déporté 115 mm, Poignée latérale 36.

EAN: 0088381808507 Charbon: 194722-3

Logigramme accessoires p. 200

## Système de sécurité ANTI-REDÉMARRAGE

Le système de sécurité d'anti-redémarrage permet de protéger l'utilisateur en cas de coupure de courant.

Si l'interrupteur est resté maintenu, lors du retour du courant électrique, la machine se met en sécurité pour éviter de graves accidents.

Pour désenclencher la sécurité il suffit simplement de lâcher l'interrupteur.

Le voyant s'allume vert quand la machine est sous tension, le voyant s'allume rouge quand la machine est en sécurité.



Mise en sécurité



Prête à fonctionner

## GA5030R

Meuleuse Ø 125 mm 720 W

### Un standard pour les travaux courants



Puissance nominale	720 W
Circonférence (prise en main)	180 mm
Vitesse à vide max.	11 000 tr/min
Diamètre du disque	125 mm
Diamètre de l'alésage	22,23 mm
Taux de vibration triaxial (a <sub>hv</sub> )	8,5 m/s <sup>2</sup>
Pression sonore (L <sub>pa</sub> )	85 dB(A)
Dimensions (LxIxh)	266x138x103 mm
Poids net EPTA	1,8 kg

- Sécurité accrue grâce à la fonction anti-redémarrage empêchant la mise en marche intempestive après une coupure de courant,
- Démarrage progressif assurant un démarrage en douceur de la machine (sans à-coups) pour plus de sécurité,
- Compacte avec une prise en main optimale (diamètre 57 mm) La fatigue est ainsi fortement réduite,
- Protection de la machine contre les poussières optimisée,
- Haute résistance du moteur à la chaleur et transmission renforcée.



En coffret synthétique  
GA5030RK EAN: 0088381808576

**Accessoires de série** Meule à ébarber à moyeu déporté 125x6x22,2 mm.

EAN: 0088381808552

Charbon: 194722-3

Logigramme accessoires p. 200

Outils sans fil  
 Percer | Visser | Fixer  
 Perforer | Buriner  
 Carotter  
 Découper | Rainurer  
 Grignoter | Cisailler  
 Coupe des métaux  
**6**  
 Poncer  
 Découpeur-Ponceur  
 Scier  
 Rabotier | Défoncer  
 Affleurer | Lameller  
 Cloueur | Agrafeur  
 (Gaz | Pneu | Haute Pression)  
 Groupes électrogènes  
 Mesurer | Décapeurs  
 Aspirer



**Makpower assure :**

- Une protection du moteur,
- Une protection de l'utilisateur.

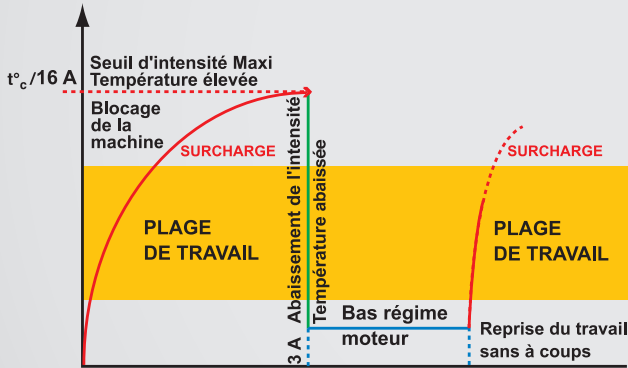

**9558HNRG**

Meuleuse Ø 125 mm 840 W

**Du confort avec une bonne prise en main et de la sécurité avec sa fonction anti-redémarrage**



- Sécurité accrue grâce à la fonction anti-redémarrage empêchant la mise en marche intempesive après une coupure de courant,
- Démarrage progressif assurant un démarrage en douceur de la machine (sans à-coups) pour plus de sécurité.

Puissance nominale	840 W
Circonférence (prise en main)	195 mm
Vitesse à vide max.	11 000 tr/min
Diamètre du disque	125 mm
Diamètre de l'alésage	22,23 mm
Pression sonore (Lpa)	86 dB(A)
Dimensions (LxIxh)	271 x 139 x 106 mm
Poids net EPTA	2,1 kg



**Accessoires de série** Clé à ergots pour meuleuse, Carter à ébarber 125 mm, Poignée latérale pour meuleuse, Meule à ébarber à moyeu déporté 125 x 6 x 22,2 mm.

En coffret synthétique avec kit d'accessoires 9558HNRGK1 EAN : 0088381811705

EAN : 0088381808828 Charbon : 194074-2

Logigramme accessoires p. 200

**9558PBGYK**

Meuleuse Ø 125 mm 840 W

**Nouveau carter, prête à travailler**



- Interrupteur poignée sécurité (homme mort) : coupure moteur dès le relâchement,
- Protection de la machine contre les poussières optimisée.

Puissance nominale	840 W
Circonférence (prise en main)	195 mm
Vitesse à vide max.	11 000 tr/min
Diamètre du disque	125 mm
Diamètre de l'alésage	22,23 mm
Taux de vibration triaxial (a <sub>h</sub> )	9 m/s <sup>2</sup>
Pression sonore (Lpa)	86 dB(A)
Dimensions (LxIxh)	271 x 139 x 106 mm
Poids net	2,1 kg



**Accessoires de série** Coffret métal, Carter à ébarber 125 mm, Clé à ergots pour meuleuse, Poignée latérale, Meule à ébarber 125 x 6 x 22,2 mm.

EAN : 0088381636193 Charbon : 194074-2

Logigramme accessoires p. 200

**9565CR**

Meuleuse Ø 125 mm 1 400 W

**Moteur puissant et robuste, circonférence réduite pour une excellente prise en main**



- Anti-redémarrage, protège l'utilisateur d'un démarrage accidentel suite à une coupure de courant,
- Protection de la machine et de l'utilisateur contre les retours de force grâce au débrayage SJS.

Puissance nominale	1 400 W
Circonférence (prise en main)	210 mm
Vitesse à vide max.	12 000 tr/min
Diamètre du disque	125 mm
Diamètre de l'alésage	22,23 mm
Pression sonore (Lpa)	82 dB(A)
Dimensions (LxIxh)	299 x 139 x 103 mm
Poids net EPTA	2,3 kg



**Accessoires de série** Meule à ébarber à moyeu déporté 125 x 6 x 22,2 mm, Poignée latérale pour meuleuse, Carter à ébarber 125 mm, Clé à ergots.

EAN : 0088381098069 Charbon : 191978-9

Logigramme accessoires p. 200

**9565PCV**

Meuleuse Ø 125 mm 1 400 W

**Excellent pour l'industrie et parfaitement sécurisée**



- Interrupteur poignée sécurité (homme mort) : coupure moteur dès le relâchement,
- Protection de la machine et de l'utilisateur contre les retours de force grâce au débrayage SJS.

Puissance nominale	1 400 W
Circonférence (prise en main)	207 mm
Vitesse à vide max.	2 800 à 12 000 tr/min
Diamètre du disque	125 mm
Diamètre de l'alésage	22,23 mm
Taux de vibration triaxial (a <sub>h</sub> )	10 m/s <sup>2</sup>
Pression sonore (Lpa)	82 dB(A)
Dimensions (LxIxh)	299 x 139 x 103 mm
Poids net	2,4 kg



**Accessoires de série** Carter à ébarber 125 mm, Clé à ergots, Poignée latérale, Meule à ébarber acier 125 mm.

EAN : 0088381085175 Charbon : 191978-9

Logigramme accessoires p. 200

**Sécurité de l'utilisateur et protection de la machine**

Le système SJS (Super Joint System) est une technologie de débrayage mécanique de sécurité et un amortisseur de chocs. Avec ce système, l'opérateur et la machine sont protégés en cas de blocage du disque ou de la meule. Les pignons ne s'abiment pas, la machine ne provoque pas d'à-coups et la maintenance est diminuée.

**Arbre moteur et pignon se désolidarisent**

Le ressort assure le lien entre l'arbre moteur et le pignon. Il s'écarte entraînant la désolidarisation de l'arbre moteur et du pignon. Ce débrayage protège ainsi les pignons, le moteur et l'utilisateur.



Outils sans fil  
 Percer | Visser | Fixer  
 Perforer | Buriner  
 Carotter  
 Découper | Rainurer  
 Grignoter | Cisailler  
 Coupe des métaux  
**6**  
 Poncer  
 Découpeur-Ponceur  
 Scier  
 Rabotier | Défoncer  
 Affleurer | Lameller  
 Cloueur | Agrafeur  
 (Gaz | Pneu | Haute Pression)  
 Groupes électrogènes  
 Mesurer | Décapeurs  
 Aspirer

### GA5040R

Meuleuse Ø 125 mm 1100 W



#### Nouveau système de débrayage instantané SJS 2 et vibrations réduites

Puissance nominale	1 100 W
Circonférence (prise en main)	207 mm
Vitesse à vide max.	11 000 tr/min
Diamètre du disque	125 mm
Diamètre de l'alésage	22,23 mm
Taux de vibration triaxial ( $a_{th}$ )	7 m/s <sup>2</sup>
Pression sonore (Lpa)	86 dB(A)
Dimensions (L x l x h)	303 x 140 x 116 mm
Poids net	2,4 kg

- Le système SJS 2 protège l'utilisateur et la machine en cas de blocage du disque,
- Sécurité accrue grâce à la fonction anti-redémarrage empêchant la mise en marche intempestive après une coupure de courant,
- Faible niveau de vibration,
- Angle d'orientation de la poignée modifié pour un plus grand confort d'utilisation,
- Nouveau carter et bouton de blocage renforcés.



En coffret MAK-PAC avec kit d'accessoires  
 GA5040RKDJ EAN : 0088381688345

EAN : 0088381688291

Accessoires de série Clé à ergots, Meule à ébarber 125 x 6 x 22,2 mm.

Logigramme accessoires p. 200

### GA5040C

Meuleuse Ø 125 mm 1400 W



#### SJS 2 et système anti-redémarrage offrent sécurité et confort

Puissance nominale	1 400 W
Circonférence (prise en main)	207 mm
Vitesse à vide max.	11 000 tr/min
Diamètre du disque	125 mm
Diamètre de l'alésage	22,23 mm
Taux de vibration triaxial ( $a_{th}$ )	6,5 m/s <sup>2</sup>
Pression sonore (Lpa)	86 dB(A)
Dimensions (L x l x h)	303 x 140 x 116 mm
Poids net EPTA	2,5 kg

- Le système SJS 2 protège l'utilisateur et la machine en cas de blocage du disque,
- Faible niveau de vibration,
- Anti-redémarrage, protège l'utilisateur d'un démarrage accidentel suite à une coupure de courant,
- Technologie MAKPOWER : Electronique protégée des surcharges,
- Angle d'orientation de la poignée modifié pour un plus grand confort d'utilisation.



Avec kit d'accessoires  
 GA5040CJD EAN : 3240890980946

EAN : 0088381629140

Accessoires de série Meule à ébarber à moyeu déporté 125 x 6 x 22,2 mm, Clé à ergots.

Logigramme accessoires p. 200

### GA5021C

Meuleuse Ø 125 mm 1450 W



#### Prise en main et poignée arrière sécurisées

Puissance nominale	1 450 W
Circonférence (prise en main)	253 mm
Vitesse à vide max.	10 000 tr/min
Diamètre du disque	125 mm
Diamètre de l'alésage	22,23 mm
Taux de vibration triaxial ( $a_{th}$ )	8,5 m/s <sup>2</sup>
Pression sonore (Lpa)	90 dB(A)
Dimensions (L x l x h)	390 x 139 x 120 mm
Poids net	2,9 kg

- Anti-redémarrage, protège l'utilisateur d'un démarrage accidentel suite à une coupure de courant,
- Moteur puissant avec protection électronique contre les surcharges Makpower,
- Protection de la machine et de l'utilisateur contre les retours de force grâce au débrayage SJS,
- Régulateur électronique pour un démarrage sans à-coups et un maintien du régime sélectionné,
- Protection de la machine contre les poussières optimisée.



Accessoires de série Meule à ébarber acier 125 mm, Carter à ébarber 125 mm, Clé à ergots, Poignée latérale.

EAN : 0088381085984

Charbon : 194547-5

Logigramme accessoires p. 200

GA5041C01

Meuleuse Ø 125 mm 1400 W



### Confort et sécurité : systèmes anti-recul, anti-vibration, anti-redémarrage et frein de disque

Puissance nominale	1400 W
Circonférence (prise en main)	66x63 mm
Vitesse à vide max.	11 000 tr/min
Diamètre du disque	125 mm
Diamètre de l'alésage	22,23 mm
Taux de vibration triaxial ( $a_{hv}$ )	6 m/s <sup>2</sup>
Pression sonore (L <sub>pa</sub> )	84 dB(A)
Dimensions (LxIxh)	325x140x121 mm
Poids net	2,7 kg

- Frein de disque permettant l'arrêt du disque en moins de 3 secondes,
- Le système SJS 2 protège l'utilisateur et la machine en cas de blocage du disque,
- Faible niveau de vibration,
- Anti-redémarrage, protège l'utilisateur d'un démarrage accidentel suite à une coupure de courant,
- Technologie MAKPOWER: Electronique protégée des surcharges.



EAN: 0088381627665

**Accessoires de série** Carter de protection ouvert sans outil, Meule à ébarber 125x6x22,2 mm, poignée anti-vibration, Clé à ergots pour meuleuse.

Logigramme accessoires p. 200



## Haute protection, faibles vibrations

### Protection de l'utilisateur

Le système **SJS II** est un dispositif de désolidarisation instantanée de l'axe d'entraînement et de l'outil des pignons prévenant d'un effet retour dangereux pour l'utilisateur.

Par ailleurs, les pignons ne s'abiment pas, la machine ne provoque pas d'à-coups et la maintenance est diminuée.

### Vibrations réduites

La nouveauté du Système **SJS II** : il réduit considérablement les vibrations lors de l'utilisation de la machine car son mécanisme est équipé d'un ressort lame absorbant les chocs.

Le système **SJS II** apporte un plus grand confort d'utilisation et permet de travailler plus longtemps dans le cadre légal.

Un ressort à lame absorbe les vibrations et réduit les chocs pendant le travail.

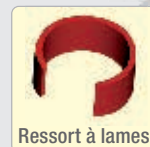

Ressort à lames

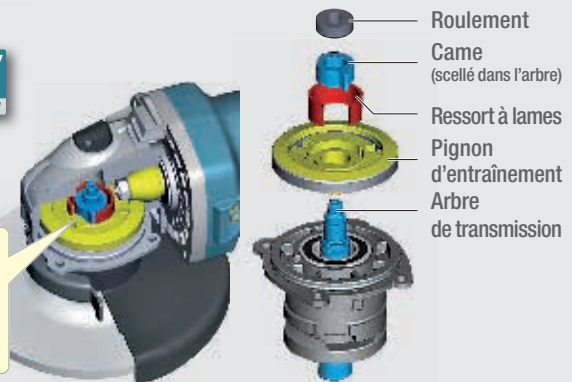

Roulement

Came  
(scellé dans l'arbre)

Ressort à lames

Pignon  
d'entraînement  
Arbre  
de transmission

GA6040C01

Meuleuse Ø 150 mm 1400 W



### SJS 2, diamètre de meule supérieure et poignée anti-vibration pour la sécurité et le confort

Puissance nominale	1400 W
Circonférence (prise en main)	207 mm
Vitesse à vide max.	9 000 tr/min
Diamètre du disque	150 mm
Diamètre de l'alésage	22,23 mm
Taux de vibration triaxial ( $a_{hv}$ )	6,5 m/s <sup>2</sup>
Pression sonore (L <sub>pa</sub> )	87 dB(A)
Dimensions (LxIxh)	303x171x116 mm
Poids net	2,6 kg

- Le système SJS 2 protège l'utilisateur et la machine en cas de blocage du disque,
- Protection électronique contre les surcharges avec anti-redémarrage et témoin LED,
- Variateur de vitesse (5 positions) : permet de régler la vitesse de la machine en fonction du matériau travaillé,
- Technologie MAKPOWER: Electronique protégée des surcharges,
- Démarrage progressif assurant un démarrage en douceur de la machine (sans à-coups) pour plus de sécurité.



EAN: 0088381629263

Charbon: 191978-9

**Accessoires de série** poignée anti-vibration, Clé à ergots, Carter à ébarber Ø 150 mm sans outil, Meule à ébarber acier Ø 150x6x22,2 mm.

Logigramme accessoires p. 200

Outils sans fil  
Perçoir / Visser / Fixer  
Perforer / Buriner  
Carotter  
Découper / Rainurer  
Grignoter / Cisailer  
Coupe des métaux  
6  
Poncer  
Découpeur-Ponceur  
Scier  
Raboter / Défoncer  
Affleurer / Lameller  
Cloueur / Agrafeur  
(Gaz / Pneau / Haute Pression)  
Groupes électrogènes  
Mesurer / Décapeurs  
Aspirer

### GA9050

Meuleuse Ø 230 mm 2000 W



#### Elle se distingue par sa compacité

Puissance nominale	2000 W
Vitesse à vide max.	6600 tr/min
Diamètre du disque	230 mm
Diamètre de l'alésage	22,23 mm
Taux de vibration triaxial (a <sub>h</sub> )	5,5 m/s <sup>2</sup>
Pression sonore (L <sub>pa</sub> )	94 dB(A)
Dimensions (L x l x h)	432 x 250 x 132 mm
Poids net EPA	4,7 kg

- Meuleuse Ø 230 mm puissante et légère (bon rapport poids/puissance),
- Interrupteur de sécurité : afin d'éviter tout démarrage involontaire,
- Protection de la machine contre les poussières optimisée,
- Système de refroidissement optimisé,
- Carter de protection orientable.



EAN : 0088381606073

Charbon : 191957-7

En coffret synthétique avec meule à ébarber  
GA9050KX EAN : 0088381620390

Logigramme accessoires p. 200

### GA9060

Meuleuse Ø 230 mm 2200 W



#### Conçue pour l'ébarbage industriel : plus durable, plus légère

Puissance nominale	2200 W
Vitesse à vide max.	6600 tr/min
Diamètre du disque	230 mm
Diamètre de l'alésage	22,23 mm
Taux de vibration triaxial (a <sub>h</sub> )	6,5 m/s <sup>2</sup>
Pression sonore (L <sub>pa</sub> )	91 dB(A)
Dimensions (L x l x h)	450 x 250 x 140 mm
Poids net EPA	5,5 kg

- Moteur plus résistant aux travaux lourds,
- Ses compacticité et légereté lui assurent une excellente manoeuvrabilité,
- Protection du levier d'interrupteur,
- Poignées à revêtement Soft Grip pour plus de confort,
- Bouton de blocage de l'outil pouvant être actionner par le côté.



EAN : 0088381809979

Charbon : 197129-2

Accessoires de série Poignée latérale, Clé à ergots.

Logigramme accessoires p. 200

### GA9061R

Meuleuse Ø 230 mm 2200 W



#### Conçue pour l'ébarbage industriel : plus durable, plus légère

Puissance nominale	2200 W
Vitesse à vide max.	6600 tr/min
Diamètre du disque	230 mm
Diamètre de l'alésage	22,23 mm
Taux de vibration triaxial (a <sub>h</sub> )	6,5 m/s <sup>2</sup>
Pression sonore (L <sub>pa</sub> )	91 dB(A)
Dimensions (L x l x h)	450 x 250 x 140 mm
Poids net EPA	5,7 kg

- Le système SJS 2 protège l'utilisateur et la machine en cas de blocage du disque,
- Sécurité accrue grâce à la fonction anti-redémarrage empêchant la mise en marche intempestive après une coupure de courant,
- Démarrage progressif assurant un démarrage en douceur de la machine (sans à-coups) pour plus de sécurité,
- Moteur plus résistant aux travaux lourds,
- Ses compacticité et légereté lui assurent une excellente manoeuvrabilité.



EAN : 0088381810050

Charbon : 197129-2

Accessoires de série Poignée latérale, Clé à ergots.

Logigramme accessoires p. 200



# GA9063R **NOUVEAU**

Meuleuse Ø 230 mm 2.200 W



Système de débrayage en cas de blocage et anti-vibration

## Conçue pour l'ébarbage industriel : plus durable, plus légère



**Charbons surdimensionnés**  
Longévité des charbons

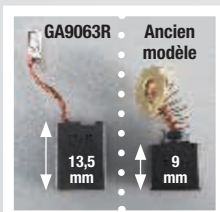

**Meilleure ventilation**  
Augmentation du volume d'air

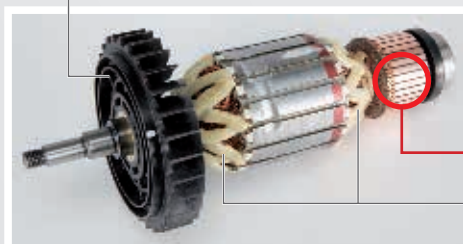

**Grande profondeur de rainure**  
Longévité de l'induit

**Vernissage du bobinage amélioré** et connexions interrupteur protégées. Réduction des risques de court-circuit dus aux limailles métalliques

### GA9063R

Meuleuse Ø 230 mm 2200 W

**NOUVEAU**

Conçue pour l'ébarbage industriel : plus durable, plus légère



Puissance nominale	2200 W
Vitesse à vide max.	6600 tr/min
Diamètre du disque	230 mm
Diamètre de l'alésage	22,23 mm
Taux de vibration triaxial (a <sub>h</sub> )	6,5 m/s <sup>2</sup>
Pression sonore (L <sub>pa</sub> )	91 dB(A)
Dimensions (L x l x h)	450 x 250 x 140 mm
Poids net EPTA	5,8 kg

- Poignée fermée : protections augmentées,
- Le système SJS 2 protège l'utilisateur et la machine en cas de blocage du disque,
- Sécurité accrue grâce à la fonction anti-redémarrage empêchant la mise en marche intempestive après une coupure de courant,
- Démarrage progressif assurant un démarrage en douceur de la machine (sans à-coups) pour plus de sécurité,
- Moteur plus résistant aux travaux lourds.



EAN : 0088381839525

Charbon : 197129-2

Accessoires de série Poignée latérale, Clé à ergots.

Logigramme accessoires p. 200

Outils sans fil  
Perceur / Visser / Fixer  
Perforer / Buriner / Carotter  
Découper / Rainurer  
Grignoter / Cisailer / Coupe des métaux  
6  
Poncer / Découpeur-Ponceur  
Scier  
Raboter / Défoncer / Affleurer / Lameller  
Cloueur / Agrafeur (Gaz / Pneum. / Haute Pression)  
Groupes électrogènes / Mesurer / Décapeurs  
Aspirer

### GA9020

Meuleuse Ø 230 mm 2200 W



#### Robustesse et ergonomie

Puissance nominale	2200 W
Vitesse à vide max.	6600 tr/min
Diamètre du disque	230 mm
Diamètre de l'alésage	22,23 mm
Taux de vibration triaxial (a <sub>h</sub> )	5,5 m/s <sup>2</sup>
Pression sonore (Lpa)	89 dB(A)
Dimensions (LxIxh)	473x249x140 mm
Poids net	5,8 kg

- Meuleuse robuste dotée d'un carter renforcé,
- Protection de la machine contre les poussières optimisée,
- Système de refroidissement optimisé,
- Ergonomie Soft Grip pour une meilleure prise en main,
- Carter de protection orientable.

En coffret synthétique  
GA9020K EAN: 0088381070539  
Avec coffret et 2 carters  
GA9020KDX2 EAN: 0088381667951



EAN: 0088381068130

Charbon: 191957-7

Accessoires de série Poignée latérale, Clé à ergots.

Logigramme accessoires p. 200

### GA9030X01

Meuleuse Ø 230 mm 2400 W

#### Conception solide et durable



- Meuleuse robuste, carter, transmission, étanchéité et moteur renforcée,
- Poignée latérale AVT livrée de série.

Puissance nominale	2400 W
Vitesse à vide max.	6600 tr/min
Diamètre du disque	230 mm
Diamètre de l'alésage	22,23 mm
Taux de vibration triaxial (a <sub>h</sub> )	6,5 m/s <sup>2</sup>
Pression sonore (Lpa)	90 dB(A)
Dimensions (LxIxh)	511x249x140 mm
Poids net	6,3 kg



Accessoires de série Clé à ergots, Écrou de blocage, Carter à ébarber 230 mm, Flasque, Poignée anti-vibration.

En coffret synthétique avec disque diamant  
GA9030KDX2 EAN: 0088381667975

EAN: 0088381616126

Charbon: 191957-7

Logigramme accessoires p. 200

### GA9030SF01

Meuleuse Ø 230 mm 2400 W

#### Dotée d'une poignée ergonomique



- Débrayage de sécurité en cas de blocage du disque,
- Démarrage progressif assurant un démarrage en douceur de la machine (sans à-coups) pour plus de sécurité.

Puissance nominale	2400 W
Vitesse à vide max.	6600 tr/min
Diamètre du disque	230 mm
Diamètre de l'alésage	22,23 mm
Taux de vibration triaxial (a <sub>h</sub> )	6,5 m/s <sup>2</sup>
Pression sonore (Lpa)	90 dB(A)
Dimensions (LxIxh)	511x249x140 mm
Poids net	6,3 kg



Accessoires de série Clé à ergots, Flasque à serrage assisté, Carter à ébarber 230 mm, Poignée anti-vibration.

En coffret synthétique  
GA9030SFK1 EAN: 0088381073363

EAN: 0088381072953

Charbon: 191957-7

Logigramme accessoires p. 200

### GA9040SFK1

Meuleuse Ø 230 mm 2600 W



#### Moteur haute performance pour des applications lourdes

Puissance nominale	2600 W
Vitesse à vide max.	6600 tr/min
Diamètre du disque	230 mm
Diamètre de l'alésage	22,23 mm
Taux de vibration triaxial (a <sub>h</sub> )	5,5 m/s <sup>2</sup>
Pression sonore (Lpa)	90 dB(A)
Dimensions (LxIxh)	511x249x140 mm
Poids net	6,7 kg

- Meuleuse robuste et puissante avec carter et moteur renforcés, livré en coffret,
- Poignée latérale AVT livrée de série,
- Système Pivotronic, poignée de commande pivotant sur 180° pour une meilleure prise en main,
- Débrayage de sécurité en cas de blocage du disque,
- Démarrage progressif pour plus de sécurité.



EAN: 0088381073509

Charbon: 191957-7

Accessoires de série Coffret synthétique, Clé à ergots, Carter à ébarber 230 mm, Flasque à serrage assisté, Écrou de blocage, Poignée anti-vibration.

Logigramme accessoires p. 200

## PC5001C

Surfaceuse à béton 1400 W



## Incontournable dans le travail du béton

Puissance nominale	1 400 W
Vitesse à vide max.	10 000 tr/min
Diamètre du disque	125 mm
Diamètre de l'alésage	22,23 mm
Taux de vibration triaxial ( $a_{hv}$ )	12,5 m/s <sup>2</sup>
Pression sonore (L <sub>pa</sub> )	89 dB(A)
Puissance sonore (L <sub>wa</sub> )	100 dB(A)
Dimensions (L x l x h)	479 x 182 x 195 mm
Poids net	5,1 kg

- Machine idéale pour aplanir, chanfreiner et supprimer les inégalités sur les surfaces en béton,
- Rabotage possible au ras des murs : possibilité de retirer le rouleau de guidage à l'avant de la machine,
- Guidage sûr et stable grâce à une large semelle en acier inoxydable et à un rouleau de guidage à l'avant de la machine,
- Évacuation optimale des poussières + Possibilité de raccorder la machine à un aspirateur pour effectuer un travail plus propre,
- Régulateur électronique pour un démarrage sans à-coups et un maintien du régime sélectionné.



EAN : 0088381099134

Charbon : 194547-5

**Accessoires de série** Coffret métallique, Écrou de blocage, Clé à ergots, Sac à poussière, Plateau de ponçage diamant.

Logigramme accessoires p. 200

## GS5000

Meuleuse droite Ø 125 mm 750 W



## Confortable et sûre pour l'utilisateur

Puissance nominale	750 W
Vitesse à vide	5 600 tr/min
Diamètre de la meule	125 mm
Diamètre de l'alésage	20 mm
Pression sonore (L <sub>pa</sub> )	83 dB(A)
Puissance sonore (L <sub>wa</sub> )	94 dB(A)
Dimensions (L x l x h)	590 x 189 x 116 mm
Poids net	5 kg

- Carters de protection fermés : assurant une sécurité accrue de l'utilisateur,
- Interrupteur poignée sécurité (homme mort) : coupure moteur dès le relâchement,
- Ergonomie Soft Grip pour une meilleure prise en main,
- Sangle de maintien facilitant l'utilisation prolongée de la machine (en option).



EAN : 0088381642262

**Accessoires de série** Clé Allen, Clé à ergots pour meuleuse.

Logigramme accessoires p. 200

## GS6000

Meuleuse droite Ø 150 mm 750 W



## Idéale pour l'ébarbage à accès spécifique: chaudronnerie, tuyaux

Puissance nominale	750 W
Vitesse à vide	5 600 tr/min
Diamètre de la meule	150 mm
Diamètre de l'alésage	20 mm
Pression sonore (L <sub>pa</sub> )	83 dB(A)
Puissance sonore (L <sub>wa</sub> )	94 dB(A)
Dimensions (L x l x h)	590 x 189 x 116 mm
Poids net	5,2 kg

- Carters de protection fermés : assurant une sécurité accrue de l'utilisateur,
- Interrupteur poignée sécurité (homme mort) : coupure moteur dès le relâchement,
- Ergonomie Soft Grip pour une meilleure prise en main,
- Sangle de maintien facilitant l'utilisation prolongée de la machine (en option).



EAN : 0088381642286

**Accessoires de série** Clé à ergots pour meuleuse, Clé Allen.

Logigramme accessoires p. 200



Outils sans fil  
Perceur / Visser / Fixer  
Perforer / Buriner  
Carotter  
Découper / Rainurer  
Grignoter / Cisailier  
Coupe des métaux  
6  
Poncer  
Découpeur-Ponceur  
Scier  
Rabotier / Défoncer  
Affileur / Lameller  
Cloueur / Agrafeur  
(Gaz / Pneau / Haute Pression)  
Groupes électrogènes  
Mesurer / Décapageur  
Aspirer

**GD0603** Meuleuse droite 240 W



**Ultra maniable**

- Forme fluide et éfilée pour les retouches de précision à l'intérieur d'ouverture de petites dimensions,
- Tête de collier métallique : protection contre les frottements et les chocs.

Puissance nominale ..... 240 W  
Circonférence (prise en main) ..... 65 mm  
Vitesse à vide max. .... 28 000 tr/min  
Diamètre max. de la pince ..... 6 mm  
Taux de vibration triaxial (a<sub>h</sub>) ..... < 2,5 m/s<sup>2</sup>  
Pression sonore (L<sub>pa</sub>) ..... 76 dB(A)  
Dimensions (LxIxh) ..... 287x67x65 mm  
Poids net EPTA ..... 0,97 kg



**Accessoires de série** Pierre à affûter, meule sur tige cylindrique, meule sur tige conique, Clé plate 10 mm.

EAN: 0088381801089 Charbon: 191627-8

[Logigramme accessoires p. 200](#)

**GD0600** Meuleuse droite 400 W



**Équipée pour la sécurité de l'utilisateur**

- Bonne prise en main : Faible circonférence de la machine,
- Interrupteur poignée sécurité (homme mort) : coupure moteur dès le relâchement.

Puissance nominale ..... 400 W  
Circonférence (prise en main) ..... 195 mm  
Vitesse à vide max. .... 25 000 tr/min  
Diamètre max. de la pince ..... 6 mm  
Taux de vibration triaxial (a<sub>h</sub>) ..... 2,5 m/s<sup>2</sup>  
Pression sonore (L<sub>pa</sub>) ..... 74 dB(A)  
Dimensions (LxIxh) ..... 358x82x82 mm  
Poids net ..... 1,7 kg



**Accessoires de série** Pince de serrage 6 mm, Clé plate 13.

EAN: 0088381073318 Charbon: 194074-2

[Logigramme accessoires p. 200](#)

**GD0800C** Meuleuse droite 750 W



**Vitesse élevée de 28 000 tr/min**

- Technologie MAKPOWER : Electronique protégée des surcharges,
- Polyvalente : Possibilité d'adapter la vitesse de rotation suivant le travail à effectuer.

Puissance nominale ..... 750 W  
Vitesse à vide max. .... 7 000 à 28 000 tr/min  
Diamètre max. de la pince ..... 8 mm  
Taux de vibration triaxial (a<sub>h</sub>) ..... 2,5 m/s<sup>2</sup>  
Pression sonore (L<sub>pa</sub>) ..... 79 dB(A)  
Dimensions (LxIxh) ..... 371x75x75 mm  
Poids net EPTA ..... 1,6 kg



**Accessoires de série** Pince de serrage 6 mm, Clé plate 19, Clé plate 13.

EAN: 0088381034579 Charbon: 191978-9

[Logigramme accessoires p. 200](#)

**GD0810C** Meuleuse droite Ø 8 mm 750 W



**Pour les travaux de nettoyage et de décapage**

- Technologie MAKPOWER : Electronique protégée des surcharges,
- Sécurité : Machine optimisée pour travail avec brosses métalliques.

Puissance nominale ..... 750 W  
Vitesse à vide max. .... 1 800 à 7 000 tr/min  
Diamètre max. de la pince ..... 8 mm  
Taux de vibration triaxial (a<sub>h</sub>) ..... 2,5 m/s<sup>2</sup>  
Pression sonore (L<sub>pa</sub>) ..... 78 dB(A)  
Dimensions (LxIxh) ..... 371x75x75 mm  
Poids net ..... 1,7 kg



**Accessoires de série** Clé plate 19, Clé plate 13, Pince de serrage 6 mm.

EAN: 0088381034586 Charbon: 191978-9

[Logigramme accessoires p. 200](#)

**GD0801C** Meuleuse droite 750 W



**Haute vitesse de rotation et poignée interrupteur de sécurité**

- Interrupteur poignée sécurité (homme mort) : coupure moteur dès le relâchement,
- Polyvalente : Possibilité d'adapter la vitesse de rotation suivant le travail à effectuer.

Puissance nominale ..... 750 W  
Vitesse à vide max. .... 7 000 à 29 000 tr/min  
Diamètre max. de la pince ..... 8 mm  
Dimensions (LxIxh) ..... 390x75x88 mm  
Poids net ..... 2 kg



EAN: 0088381682466

[Logigramme accessoires p. 200](#)

**GD0811C** Meuleuse droite 750 W



**Poignée interrupteur de sécurité et poignée latérale pour le confort**

- Interrupteur poignée sécurité (homme mort) : coupure moteur dès le relâchement,
- Polyvalente : Possibilité d'adapter la vitesse de rotation suivant le travail à effectuer.

Puissance nominale ..... 750 W  
Circonférence (prise en main) ..... 207 mm  
Vitesse à vide max. .... 1 800 à 7 000 tr/min  
Diamètre max. de la pince ..... 8 mm  
Taux de vibration triaxial (a<sub>h</sub>) ..... 2,5 m/s<sup>2</sup>  
Pression sonore (L<sub>pa</sub>) ..... 78 dB(A)  
Dimensions (LxIxh) ..... 390x75x88 mm  
Poids net ..... 2 kg

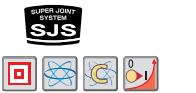

**Accessoires de série** Ecrou de serrage, Clé plate 13, Cône de serrage 6 mm, Poignée latérale complet GD, Clé plate 19.

EAN: 0088381682480 Charbon: 191978-9

[Logigramme accessoires p. 200](#)

9218SB

Ponceuse polisseuse à disque 570 W Ø 180 mm



Moteur puissant et machine équilibrée pour un polissage rapide et stable

Puissance nominale	570 W
Vitesse à vide max.	4 500 tr/min
Diamètre du papier abrasif	180 mm
Taux de vibration triaxial (a <sub>h</sub> )	2,5 m/s <sup>2</sup>
Pression sonore (L <sub>pa</sub> )	81 dB(A)
Puissance sonore (L <sub>wa</sub> )	92 dB(A)
Dimensions (LxIxh)	225x75x222 mm
Poids net	2,9 kg

- Système de refroidissement incorporé,
- Protection de la machine contre les poussières optimisée,
- Carter en aluminium.



EAN: 0088381001014

Charbon: 181030-1

Accessoires de série Clé plate 17 mm, Plateau caoutchouc, Poignée latérale.

Logigramme accessoires p. 200



GV7000C

GV7000C

Ponceuse à disque 900 W Ø 180 mm

Maniable, puissante et confortable



- Régulateur électronique pour un démarrage sans à-coups et un maintien du régime sélectionné,
- Centre de gravité bas pour plus de confort d'utilisation.

Puissance nominale	900 W
Vitesse à vide max.	2 500 à 4 700 tr/min
Diamètre du papier abrasif	180 mm
Taux de vibration triaxial (a <sub>h</sub> )	5,5 m/s <sup>2</sup>
Pression sonore (L <sub>pa</sub> )	81 dB(A)
Puissance sonore (L <sub>wa</sub> )	92 dB(A)
Dimensions (LxIxh)	210x82x220 mm
Poids net	2,1 kg



Accessoires de série Clé plate 17 mm, Poignée latérale, Plateau caoutchouc.

EAN: 0088381037747

Charbon: 191963-2

Logigramme accessoires p. 200

PV7000C

Ponceuse polisseuse à disque 900 W Ø 180 mm



Le confort à 2000 tr/min.

Puissance nominale	900 W
Vitesse à vide max.	600 à 2 100 tr/min
Diamètre du papier abrasif	180 mm
Taux de vibration triaxial (a <sub>h</sub> )	2,5 m/s <sup>2</sup>
Pression sonore (L <sub>pa</sub> )	81 dB(A)
Puissance sonore (L <sub>wa</sub> )	92 dB(A)
Dimensions (LxIxh)	210x82x220 mm
Poids net	2,1 kg

- Régulateur électronique pour un démarrage sans à-coups et un maintien du régime sélectionné, 5 plages de réglage de vitesse pour une finition parfaite,
- Centre de gravité bas pour plus de confort d'utilisation,
- Système de refroidissement optimisé,
- Protection de la machine contre les poussières optimisée.



EAN: 0088381037730

Charbon: 191963-2

Accessoires de série Clé plate 17 mm, Poignée, Disque-support.

Logigramme accessoires p. 200

Outils sans fil  
Perçer | Visser | Fixer  
Perforer | Buriner  
Carotter  
Découper | Rainurer  
Grignoter | Cisailler  
Coupe des métaux  
6  
Poncer  
Découpeur-Ponceur  
Scier  
Raboter | Défoncer  
Affileur | Lameller  
Cloueur | Agrater  
(Gaz | Pneu | Haute Pression)  
Groupes électrogènes  
Mesurer | Décapeurs  
Aspirer

### 9207SPB

Ponceuse polisseuse à disque 710 W Ø 180 mm



#### Double utilisation : ponçage et polissage

- 2 vitesses de polissage : basse pour le polissage, haute pour le ponçage,
- Bouton de blocage pour un travail en continu.

Puissance nominale	710 W
Vitesse à vide max.	2000 à 3800 tr/min
Diamètre du papier abrasif	180 mm
Taux de vibration triaxial (a <sub>h</sub> )	5 m/s <sup>2</sup>
Pression sonore (L <sub>pa</sub> )	86 dB(A)
Puissance sonore (L <sub>wa</sub> )	97 dB(A)
Dimensions (LxIxh)	458x170x136 mm
Poids net	3,4 kg



**Accessoires de série** Clé plate 17 mm, Plateau caoutchouc, poignée latérale, Disque de finition en laine.

EAN : 0088381000987

Charbon : 181030-1

Logigramme accessoires p. 200

### 9237CB

Ponceuse polisseuse à disque 1 200 W Ø 180 mm



#### Parfait pour les travaux de carrosserie

- Régulateur électronique pour un démarrage sans à-coups et un maintien du régime sélectionné,
- Grille de protection contre les limailles.

Puissance nominale	1 200 W
Vitesse à vide max.	0 à 3 200 tr/min
Diamètre du papier abrasif	180 mm
Taux de vibration triaxial (a <sub>h</sub> )	< 2,5 m/s <sup>2</sup>
Pression sonore (L <sub>pa</sub> )	83 dB(A)
Puissance sonore (L <sub>wa</sub> )	94 dB(A)
Dimensions (LxIxh)	431 x 198 x 187 mm
Poids net	3,4 kg



**Accessoires de série** Tuyau de centrage, Clé à six pans, Disque de finition en laine à dos velcro.

EAN : 0088381679336

Logigramme accessoires p. 200

### SA5040CJ

Ponceuse à disque 1400 W Ø 125 mm



#### Technologie de débrayage anti-recul couplée à un système anti-vibration

Puissance nominale	1 400 W
Vitesse à vide max.	7 800 tr/min
Diamètre du papier abrasif	125 mm
Taux de vibration triaxial (a <sub>h</sub> )	5 m/s <sup>2</sup>
Pression sonore (L <sub>pa</sub> )	84 dB(A)
Puissance sonore (L <sub>wa</sub> )	95 dB(A)
Dimensions (LxIxh)	315 x 115 x 121 mm
Poids net	2,2 kg

- Le système SJS 2 protège l'utilisateur et la machine en cas de blocage du disque,
- Démarrage progressif assurant un démarrage en douceur de la machine (sans à-coups) pour plus de sécurité,
- Technologie MAKPOWER : Electronique protégée des surcharges,
- Vitesse constante assurant un travail plus précis,
- Anti-redémarrage, protège l'utilisateur d'un démarrage accidentel suite à une coupure de courant.



EAN : 0088381638982

Charbon : 191978-9

**Accessoires de série** Coffret 2 MAK-PAC, Moulage MAK-PAC, Poignée latérale pour meuleuse, Plateau 125 velcro, Papiers abrasifs grains 60.

Logigramme accessoires p. 200

### SA7000C

Ponceuse polisseuse à disque 1600 W Ø 180 mm



#### Puissance élevée pour des applications industrielles

Puissance nominale	1 600 W
Vitesse à vide max.	0 à 4 000 tr/min
Diamètre du papier abrasif	180 mm
Pression sonore (L <sub>pa</sub> )	88 dB(A)
Puissance sonore (L <sub>wa</sub> )	96 dB(A)
Dimensions (LxIxh)	453 x 170 x 136 mm
Poids net EPA	3,4 kg

- 5 plages de réglage de vitesse pour une finition parfaite,
- Régulateur électronique pour un démarrage sans à-coups et un maintien du régime sélectionné,
- Moteur puissant avec protection électronique contre les surcharges Makpower,
- Protection de la machine contre les poussières optimisée,
- Carter en aluminium.



EAN : 0088381056472

Charbon : 191957-7

**Accessoires de série** Clé à ergots, Plateau caoutchouc, Poignée latérale, Écrou de blocage.

Logigramme accessoires p. 200



# P06000C

Ponceuse polisseuse excentrique 900 W Ø 150 mm

Spécialement conçue pour le polissage de carrosserie



Variateur de vitesse  
5 sélections

Vitesse Constante  
Moteur 900W

Poignée Soft Grip  
pour une bonne prise en main

Grille de protection

Démarrage progressif  
via un interrupteur de sécurité

2 modes

Excentrique à rotation forcée

Orbital



## P06000C

Ponceuse polisseuse excentrique 900 W Ø 150 mm

Spécialement conçue pour le polissage de carrosserie



Puissance nominale	900 W
Diamètre du papier abrasif	150 mm
Taux de vibration triaxial (a <sub>h</sub> )	7 m/s <sup>2</sup>
Pression sonore (L <sub>pa</sub> )	83 dB(A)
Puissance sonore (L <sub>wa</sub> )	94 dB(A)
Dimensions (L x l x h)	451 x 148 x 126 mm
Poids net EPTA	2,8 kg

- Spécialement conçue pour le polissage des voitures,
- 2 modes : orbital simple pour ponçage fin, orbital et rotatif pour ponçage intensif ou polissage,
- Démarrage progressif assurant un démarrage en douceur de la machine (sans à-coups) pour plus de sécurité,
- Variateur de vitesse : permet de régler la vitesse de la machine en fonction du matériau travaillé,
- Vitesse constante en charge assurant la qualité du travail réalisé.



EAN : 0088381822879

Charbon : 191978-9

Accessoires de série Tampon velcro.

Logigramme accessoires p. 200

Outils sans fil  
 Percer | Visser | Fixer  
 Perforer | Buriner  
 Carotter  
 Découper | Rainurer  
 Grignoter | Cisailler  
 Coupe des métaux  
**6**  
 Poncer  
 Découpeur-Ponceur  
 Scier  
 Raboter | Défoncer  
 Affleurer | Lameller  
 Cloueur | Agrater  
 (Gaz | Pneu | Haute Pression)  
 Groupes électrogènes  
 Mesurer | Décapoteurs  
 Aspirer

**EPI**



P. 570

**Sacs et Holsters**



P. 574

**Meuleuse angulaire**

Poignée, poignée en boucle **P. 205**



Capot d'ébarbage **P. 204**



Carter de tronçonnage **P. 204**



Raccord d'aspiration pour meuleuse **P. 206**



Meule **P. 488**



Disque à tronçonner **P. 486**



Plateau caoutchouc **P. 208**



Disque abrasif **P. 491**



Écrou de serrage pour plateau caoutchouc **P. 208**



Brosse métallique **P. 493**



Plateau à lamelles **P. 490**



Plateau de ponçage diamant **P. 482**



Disque diamant **P. 479**



Flasque interne, écrou de serrage **P. 206**



**Polisseuse**

Plateau caoutchouc **P. 208**



Disque abrasif **P. 491**



Écrou de serrage pour plateaux caoutchouc **P. 208**



Plateau caoutchouc **P. 208**



Écrou de serrage pour plateaux caoutchouc **P. 208**



Peau de mouton **P. 491, P. 492**



Plateau auto-agrippant pour peaux de mouton et éponge à polir **P. 491**



Peau de mouton **P. 491**



Éponge à polir **P. 492**



**Meuleuse droite**

Meule sur tige **P. 493** → Pince de serrage **P. 207**

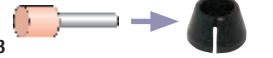

**Meuleuse droite**

Meule **P. 493**



**Surfaceuse à béton**

Plateau de ponçage diamant **P. 481**



## Comparaison Meuleuses Ø 230 mm

Référence	GA9050	GA9020	GA9060	GA9061R	GA9063R	GA9030X01	GA9030SF01	GA9040SFK1
Désignation	Meuleuse 230 mm 2000 W	Meuleuse 230 mm 2200 W	Meuleuse 230 mm 2200 W	Meuleuse 230 mm 2200 W	Meuleuse 230 mm 2200 W	Meuleuse 230 mm 2400 W	Meuleuse 230 mm 2400 W	Meuleuse 230 mm 2600 W
<b>Puissance</b>	<b>NOUVEAU</b>							
Puissance nominale (W)	2000	2200	2200	2200	2200	2400	2400	2600
<b>Régime</b>								
Vitesse à vide max. (tr/min)	6600	6600	6600	6600	6600	6600	6600	6600
<b>Outillage à utiliser</b>								
Diamètre du disque (mm)	230	230	230	230	230	230	230	230
<b>Niveaux d'exposition</b>								
Taux de vibration triaxial (ah) (m/s <sup>2</sup> )	5,5	5,5	6,5	6,5	6,5	6,5	6,5	5,5
Pression sonore (Lpa) (dB (A))	94	89	91	91	91	90	90	90
<b>Général</b>								
Poids net (kg)	4,7	5,8	5,3	5,5	5,8	6,3	6,3	6,7
<b>Technologies et équipements</b>								
anti-redemarrage	—	—	—	oui	oui	—	—	—
Interrupteur non blocable	oui	oui	oui	oui	oui	oui	oui	oui
Démarrage progressif	—	—	—	oui	oui	—	oui	oui
Pivotronic	—	—	—	—	—	oui	oui	oui
Poignée anti-vibration	—	—	—	—	—	oui	oui	oui
Flasque à desserrage sans outil	—	—	—	—	—	—	oui	oui
Limiteur de couple / débrayage	—	—	—	oui	—	oui	oui	oui
Poignée Fermée	—	—	—	—	OUI	—	—	—
<b>Accessoires de série</b>								
Livrée avec	<ul style="list-style-type: none"> <li>• Clé à ergots</li> <li>• Poignée latérale</li> </ul>	<ul style="list-style-type: none"> <li>• Clé à ergots</li> <li>• Poignée latérale</li> </ul>	<ul style="list-style-type: none"> <li>• Clé à ergots</li> <li>• Poignée latérale</li> </ul>	<ul style="list-style-type: none"> <li>• Clé à ergots</li> <li>• Poignée latérale</li> </ul>	<ul style="list-style-type: none"> <li>• Clé à ergots</li> <li>• Poignée latérale</li> </ul>	<ul style="list-style-type: none"> <li>• Clé à ergots</li> <li>• Poignée latérale</li> </ul>	<ul style="list-style-type: none"> <li>• Clé à ergots</li> <li>• Poignée latérale anti-vibration</li> <li>• Flasque à desserrage assisté</li> </ul>	<ul style="list-style-type: none"> <li>• Clé à ergots</li> <li>• Poignée latérale anti-vibration</li> <li>• Flasque à desserrage assisté</li> <li>• Coffret synthétique</li> </ul>

Outils sans fil

Percer | Visser | Fixer

 Perforer | Buriner  
Carotter

Découper | Rainurer

 Grignoter | Cisailer  
Coupe des métaux

**6**

 Poncer  
Découpeur-Ponceur

Scier

 Rabotier | Défoncer  
Affileur | Lameller

 Cloueur | Agrater  
(Gaz / Pneu / Haute Pression)

 Groupes électrogènes  
Mesurer | Décapeteurs

Aspirer



## Comparaison Meuleuses Ø 115 et Ø 125 mm

Référence	GA4530R	GA5030RK	9558HNRG	9558PBGYK	9565CR
Désignation	Meuleuse Ø 115 mm 720 W	Meuleuse Ø 125 mm 720 W	Meuleuse Ø 125 mm 840 W	Meuleuse Ø 125 mm 840 W	Meuleuse Ø 125 mm 1400 W
<b>Puissance</b>					
Puissance nominale (W)	720	720	840	840	1400
<b>Général</b>					
Circonférence (prise en main) (mm)	180	180	195	195	210
<b>Régime</b>					
Vitesse à vide max. (tr/min)	11 000	11 000	11 000	11 000	12 000
<b>Outillage à utiliser</b>					
Diamètre du disque (mm)	115	125	125	125	125
Diamètre de l'alésage (mm)	22,23	22,23	22,23	22,23	22,23
<b>Niveaux d'exposition et de vibrations</b>					
Taux de vibration triaxial (ah) (m/s <sup>2</sup> )	8,5	8,5	—	9	—
Pression sonore (L <sub>pa</sub> ) (dB (A))	85	85	86	86	82
<b>Général</b>					
Dimensions (L x l x h) (mm)	266 x 128 x 103	266 x 138 x 103	271 x 139 x 106	271 x 139 x 106	299 x 139 x 103
Poids net (kg)	1,8	1,8	2,1	2,1	2,3
<b>Technologies et équipements</b>					
Démarrage progressif	oui	oui	oui	—	oui
Fonction Anti-redémarrage	oui	oui	oui	—	oui
Interrupteur non blocable	—	—	—	oui	—
Poignée anti-vibration	—	—	—	—	—
SJS	—	—	—	—	oui
SJS II	—	—	—	—	—
MAKPOWER	—	—	—	—	oui
Frein mécanique	—	—	—	—	—
<b>Accessoires de série</b>					
Livree avec	<ul style="list-style-type: none"> <li>Clé à ergots</li> <li>Meule à ébarber 115 mm</li> <li>Poignée latérale</li> </ul>	<ul style="list-style-type: none"> <li>Clé à ergots</li> <li>Meule à ébarber 125 mm</li> <li>Poignée latérale</li> <li>Coffret synthétique</li> </ul>	<ul style="list-style-type: none"> <li>Clé à ergots</li> <li>Meule à ébarber 125 mm</li> <li>Poignée latérale</li> </ul>	<ul style="list-style-type: none"> <li>Clé à ergots</li> <li>Meule à ébarber 125 mm</li> <li>Poignée latérale</li> <li>Coffret métal</li> </ul>	<ul style="list-style-type: none"> <li>Clé à ergots</li> <li>Meule à ébarber 125 mm</li> <li>Poignée latérale</li> </ul>

	9565PCV	GA5040R	GA5040C	GA5041C01	GA5021C
	Meuleuse Ø 125 mm 1 400 W	Meuleuse Ø 125 mm 1 100 W	Meuleuse Ø 125 mm 1 400 W	Meuleuse Ø 125 mm 1 400 W	Meuleuse Ø 125 mm 1 450 W
	1 400	1 100	1 400	1 400	1 450
	207	207	207	207	253
	2 800 à 12 000	11 000	2 800 à 11 000	11 000	10 000
	125	125	125	125	125
	22,23	22,23	22,23	22,23	22,23
	10	7	6,5	6	8,5
	82	86	86	84	90
	299 x 139 x 103	303 x 140 x 116	303 x 140 x 116	325 x 140 x 121	390 x 139 x 120
	2,4	2,4	2,5	2,7	2,9
	<b>oui</b>	<b>oui</b>	—	—	—
	—	<b>oui</b>	<b>oui</b>	<b>oui</b>	<b>oui</b>
	<b>oui</b>	—	—	—	<b>oui</b>
	—	—	—	<b>oui</b>	—
	<b>oui</b>	—	—	—	<b>oui</b>
	—	<b>oui</b>	<b>oui</b>	<b>oui</b>	—
	<b>oui</b>	—	<b>oui</b>	<b>oui</b>	<b>oui</b>
	—	—	—	<b>oui</b>	—
	• Clé à ergots • Meule à ébarber 125 mm • Poignée latérale	• Clé à ergots • Meule à ébarber 125 mm • Poignée latérale	• Clé à ergots • Meule à ébarber 125 mm • Poignée latérale	• Clé à ergots • Meule à ébarber 125 mm • Poignée latérale	• Clé à ergots • Meule à ébarber 125 mm • Poignée latérale

Outils sans fil

Percer | Visser | Fixer

 Perforer | Buriner  
Carotter

Découper | Rainurer

 Grignoter | Cisailer  
Coupe des métaux

**6**

 Poncer  
Découper-Ponceur

Scier

 Raboter | Défoncer  
Affileur | Lameller

 Cloueur | Agrater  
(Gaz | Pneu | Haute Pression)

 Groupes électrogènes  
Mesurer | Décappeurs

Aspirer

**Accessoires pour meuleuses d'angles**

**Clé à ergots 35 mm (longue)**

Pour machines 9562CH, 9565CV, 9565CVL, 9565H, 9566CV, GA9010C, GA9020, GA9030, GA9050, MT903, SA7000C, SG1250, SG1251, 9049, 9039S, 9039, 9029S, 9016B, 9015B, 9005B, 9049S, 9059, 9059S, 9067, 9069, 9069S, 9079S, 910, 9501BH, 9503BH, 9505BH, 9521NB, 9522NB, 9524NB, 9525NB, 9527NB, 9528NB, 9541, 9542, 9562, 9562C, 9562CV, 9565, 9609NB, GA5000, GA9020S, GA9030S, GA9040S, MT901, SA7000, DGA504

Référence	Qté	Pour machine(s)	EAN	Prix HT
782407-9	1		0088381102612	6,80 € A

**Clé à ergots 28mm**

Référence	Qté	Pour machine(s)	EAN	Prix HT
782412-6	1	9207SPB, 9218SB, GV7000C, 9217SPC, 9505BH	0088381102629	6,80 € A

**Clé à ergots 20 mm**

Référence	Qté	Pour machine(s)	EAN	Prix HT
782401-1	1	PC1100, PJ7000, 3901, UM1691D, UM160D, BPJ180	0088381101240	6,30 € A

**Capots de protection ouverts pour l'ébarbage**

Pour ébarber, meuler, poncer.

Référence	Ø	Qté	Pour machine(s)	EAN	Prix HT
123098-1	115 mm	1		3240890868114	4,20 € P
123099-9	125 mm	1		3240890870995	5,20 € P
122891-0	230 mm	1	GA9020, GA9030, GA9040S	3240890555120	18,40 € P

**Capots de protection ouverts pour l'ébarbage (sans outils)**

Référence	Ø	Qté	Pour machine(s)	EAN	Prix HT
123144-0	115 mm	1		3240890898913	7,30 € P
123145-8	125 mm	1	GA5040, GA5040C, DGA504, GA5041C, SA5040C, DGA504	3240890865779	5,20 € P
123146-6	150 mm	1	GA6040C	3240890883636	8,40 € P
122896-0	150 mm	1	9566CV, 9566CVR, GA9010C	3240890555168	9,40 € P
122847-3	230 mm	1	GA9010C	3240890555106	10,40 € P

**Capots de protection fermés pour le tronçonnage**

A utiliser avec disques à tronçonner et disques diamant

Référence	Ø	Qté	Pour machine(s)	EAN	Prix HT
122910-2	115 mm	1	Meuleuses Ø 115 mm	3240890555199	6,30 € P
122911-0	125 mm	1	9558NB, DGA506, 9558PB	3240890555205	6,30 € P
122913-6	230 mm	1	GA9020, GA9030, GA9050, GA9020S, GA9030S, GA9040S	3240890555212	12,40 € P

**Capots de protection fermés pour le tronçonnage (sans outils)**

Référence	Ø	Qté	Pour machine(s)	EAN	Prix HT
122905-5	125 mm	1	GA5030, GA5034, GA5041C	3240890555175	8,40 € P

**Capot de protection pour brosse**

Référence	Qté	Pour machine(s)	EAN	Prix HT
192454-6	1	Meuleuses Ø 100 mm	0088381200912	40,90 € A

**Plateau pour disques abrasifs, pour meuleuses Ø 125 mm**

Ecrou de serrage (224515-5) non inclus dans cette référence.

Référence	Ø	Qté	Pour machine(s)	EAN	Prix HT
794187-5	100 mm	1	Meuleuses Ø 125 mm	0088381109000	18,40 € A
743015-1	115 mm	1	Meuleuses Ø 125 mm	3240890907615	9,40 € A

**Plateau pour disques abrasifs, pour meuleuses et polisseuses Ø 180 mm**

Référence	Ø	Qté	Pour machine(s)	EAN	Prix HT
743008-8	170 mm	1	9218SB, Machines M14, Machines M16	0088381109055	21,40 € A

**Plateaux caoutchouc pour meuleuses et polisseuses**

Fixation sur plateau caoutchouc par écrou

Référence	Ø	Pas	Contenu	Qté	EAN	Prix HT
P-05898	125 mm	M14	Ecrou de serrage	1	0088381946551	12,40 € A
P-05913	180 mm	M14	Ecrou de serrage	1	0088381946575	18,40 € A

**Écrou de serrage de plateaux caoutchouc**

Référence	Alésage	Qté	Pour machine(s)	EAN	Prix HT
224501-6	M10 x 1,25	1	Meuleuses Ø 100 mm	0088381104555	6,80 € A
224515-5	M14 x 2	1	9207SPB, 9218SB, GV7000C, SA7000C, Meuleuses Ø 115 mm, Meuleuses Ø 125 mm, Meuleuses Ø 150 mm, Meuleuses Ø 180 mm, Meuleuses Ø 230 mm, 9217SPC, SA7000	0088381116190	12,40 € A

**Coffret plastique pour meuleuse**

Référence	Qté	Pour machine(s)	EAN	Prix HT
824958-7	1	GA9020, GA9030, GA9010C, GA9040	3240890903877	29,40 € A

**Douille à ergots**

Desserrer les écrous bloqués de vos meuleuses à l'aide d'une boulonneuse 1/2".

Référence	Emm.	Qté	Pour machine(s)	EAN	Prix HT
194305-9	1/2"	1	DTW450, DTW251, DTW281	3240890902146	49,90 € A

Outils sans fil

Perceur | Visser | Fixer

Perforer | Brûler | Carotter

Découper | Rainurer

Grignoter | Cisailler | Coupe des métaux

6

Poncer | Découper-Ponçeur

Scier

Rabotier | Défoncer | Affleurer | Lameller

Cloueur | Agrafeur (Gaz | Pneau | Haute Pression)

Groupes électrogènes | Mesurer | Décapeurs

Aspirer



**Poignées pour meuleuses, surfaceuses et polisseuses**
**Poignées pour meuleuses**

Référence	Qté	Pour machine(s)	EAN	Prix HT
153504-2	1	GA5021C	3240890901859	1,90 € A
151776-3	1	9079S	0088381156073	9,40 € A

**Poignées anti-vibration pour meuleuses**

Référence	Qté	Pour machine(s)	EAN	Prix HT
162258-0	1	GA5021C, GA5040, GA5040C, 9562, 9565, 9566, GA5041C, GA6040C, GA6041C	3240890902009	18,40 € A
162264-5	1	GA9030, GA9010C, GA9020, GA9040	3240890574442	12,40 € P
194514-0	1	GA5021C, Meuleuse Ø100-150mm	3240890905314	21,40 € A

**Poignée pour DGA504**

Référence	Qté	Pour machine(s)	EAN	Prix HT
158237-4	1	DGA504, DGA504	3240890899019	3,70 € P

**Poignée pour meuleuses et polisseuses**

Référence	Qté	Pour machine(s)	EAN	Prix HT
152539-0	1	GA9010C, GA9020, GA9030, GA9050, MT903, SA7000C, GA9020S, GA9030S, GA9040S, MT901, SA7000	0088381156301	6,30 € A

**Poignée étrier pour meuleuses**

Référence	Qté	Pour machine(s)	EAN	Prix HT
192619-0	1	9049, 9049SF, 9059, 9059SF, 9069, 9069SF, 9079SF	0088381138659	55,90 € A

**Kit support poignée de tronçonnage pour meuleuses**

Référence	Qté	Pour machine(s)	EAN	Prix HT
194684-5	1	GA9020, GA9030, GA9040	3240890902672	13,40 € A

**Poignée pour meuleuses, perceuses visseuses et affleureuses**

Référence	Qté	Pour machine(s)	EAN	Prix HT
153489-2	1	9558NB, 9562CH, 9562CR, 9565CV, 9565CVR, 9565H, 9565PCV, 9566CV, 9566CVR, GA4530, GA5030, RT0700C, GA5040, GA5040C, 9555NB, 9558PB, BDA340, BDA341, BDA350, BDA351, BGA452, GA5034, GA5041C, GA6040C, GA6041C	3240890566102	1,00 € A

**Poignée pour meuleuses, polisseuses, perceuse de charpente et perceuse visseuse**

Référence	Qté	Pour machine(s)	EAN	Prix HT
152492-0	1	6013BR, 9207SPB, 9218SB, DP4700, DS4011, 9005B, 9015B, 9016B, 9029S, 9039, 9039S, 9609NB, GA5000, 9217SPC	0088381131599	3,30 € A

**Poignée pour meuleuses, perceuses visseuses d'angle, scie circulaire, visseuse et polisseuse**

Référence	Qté	Pour machine(s)	EAN	Prix HT
152490-4	1	9031, 9562CH, 9565CV, 9565CVR, 9565H, 9566CV, DA3010F, DA3011F, B06040, 5800BR, 6807, 9030, 9503BH, 9505BH, 9521NB, 9522NB, 9524NB, 9525NB, 9541, 9542, 9562, 9562C, 9562CV, 9565, PW5000C	0088381131582	2,50 € A

**Poignée complète pour meuleuses droites**

Référence	Qté	Pour machine(s)	EAN	Prix HT
192985-5	1	GD0810C, GD0800C, GD0801C, GD0811C, GD0600, BGD801, BGD800, GD0800, GD0602, GD0601	0088381156417	9,40 € A

**Poignées pour perceuses, perfo-burineurs et meuleuses droites**

Nécessite des pièces supplémentaires pour être montés sur les machines -> Voir vues éclatées.

Référence	Qté	Pour machine(s)	EAN	Prix HT
152521-9	1	HR2432, HP2051F, HP2051, DP4011, DP3003, HR2450	3240890563859	2,50 € A
153503-4	1	DP4011, HR2432, GD0801C, GD0811C, HP1631, MT811, MT812, MT815	3240890566119	1,00 € A

**Poignée étrier pour polisseuses**

Référence	Qté	Pour machine(s)	EAN	Prix HT
416348-4	1	9227CB	0088381201193	12,40 € A
455293-8	1	9237CB	3240891015401	16,40 € P

**Poignée pour polisseuse PV7000C**

Référence	Qté	Pour machine(s)	EAN	Prix HT
273649-1	1	PV7000C	3240890646699	3,70 € P



Outils sans fil

Percer Visser Fixer

Perforer Brûler Carotter

Découper Râner

Grignoter Cisailer Coupe des métaux

**6**

Poncer Découpeur-Ponceur

Scier

Raboter Défoncer Affleurer Lameller

Clouer Agrater (Gaz / Press.) Haute Pression

Groupes électrogènes Mesurer / Décapeurs

Aspirer

## Écrous et flasques

## Écrous de blocage

Référence	Ø Extérieur	Alésage	Qté	Pour machine(s)	EAN	Prix HT
224526-0	30 mm	M14	1	PC1100	3240890605481	2,90 € P
224554-5	45 mm	M14	1	Meuleuses Ø 115 mm, Meuleuses Ø 125 mm, Meuleuses Ø 150 mm	3240890605528	8,40 € P
224543-0	45 mm	M14	1	Meuleuses Ø 180 mm, Meuleuses Ø 230 mm	3240890605511	14,40 € P

## Flasque de blocage

Référence	Ø	Pas	Qté	Pour machine(s)	EAN	Prix HT
224415-9	42 mm	M14	1	Toutes meuleuses	3240890605191	1,90 € P

## Écrou de serrage rapide "Ezynut" pour meuleuses Ø 115\*, Ø 125\*, Ø 180 et Ø 230 mm

Permet le serrage sans outil des disques et meules.\*Seulement pour modèles 9565PCV, GA4540/C, GA5021C, GA5040/C, GA6040/C, GA5041/C, DGA504 et DGA505.

Référence	Qté	Pour machine(s)	EAN	Prix HT
195354-9	1	GA5040, GA5040C, GA9010C, GA9020, GA9020S, GA9030, GA9030S, GA9040S, GA9040, GA9050, MT903, GA6040C, GA5041C, DGA504, DGA505	0088381367189	34,00 € A

## Écrou à desserrage assisté

NOTE : Il suffit de remplacer soit le flasque soit l'écrou d'origine pour obtenir un système assisté. L'un comme l'autre facilite le démontage des disques.

Référence	Alésage	Qté	Pour machine(s)	EAN	Prix HT
196297-8	M14	1	Toutes meuleuses	0088381420402	15,40 € A

## Flasque à desserrage assisté

NOTE : Il suffit de remplacer soit le flasque soit l'écrou d'origine pour obtenir un système assisté. L'un comme l'autre facilite le démontage des disques.

Référence	Alésage	Qté	Pour machine(s)	EAN	Prix HT
192227-7	M14	1	Toutes meuleuses	0088381117371	34,40 € A

## Flasque intérieure de grandes dimensions pour meuleuses Ø 180 mm et Ø 230 mm

A utiliser avec flasque 224415-9.

Référence	Ø	Alésage	Qté	Pour machine(s)	EAN	Prix HT
224257-1	78 mm	M14	1	Meuleuses Ø 180 mm, Meuleuses Ø 230 mm	0088381123426	18,40 € A

## Flasque extérieure de grandes dimensions pour meuleuses Ø 180 mm et Ø 230 mm

A utiliser avec écrou référence 224543-0.

Référence	Ø Extérieur	Alésage	Qté	EAN	Prix HT
224256-3	78 mm	M14	1	0088381123419	7,30 € A

## Douille à ergots

Desserrez les écrous bloqués de vos meuleuses à l'aide d'une boulonneuse 1/2".

Référence	Emm. Machine	Qté	Pour machine(s)	EAN	Prix HT
194305-9	1/2"	1	DTW450, DTW251, DTW281	3240890902146	49,90 € A

## Raccords d'aspiration pour meuleuses

## Carter de protection pour rainurage avec raccord d'aspiration, pour meuleuses Ø 125 mm

Pour la coupe du béton avec une meule diamantée. Pour meuleuses 125 mm. Livré avec 1 clé hexagonale, 1 support pour clé et 1 support tuyau/câble d'alimentation.

Référence	profondeur	Qté	EAN	Prix HT
196845-3	20 mm	1	0088381442527	84,00 € A

## Carter de protection pour tronçonnage avec raccord d'aspiration, pour meuleuses

Référence	Qté	Pour machine(s)	EAN	Prix HT
193794-5	1	9565C, Meuleuses Ø 125 mm, Meuleuses Ø 115 mm	0088381184885	119,00 € A
194044-1	1	Meuleuses Ø 230 mm	0088381194648	179,00 € A

## Carter de protection pour ponçage avec raccord d'aspiration, pour meuleuses

Pour plateau de ponçage diamant

Référence	Ø int	Ø ext	Qté	Pour machine(s)	EAN	Prix HT
195239-9	32 mm	37,4 mm	1	9562CR, 9565C, 9565CR, 9565PCV, GA5021C, GA5040, GA5040C, 9561CR, 9562CVH, 9561CVR, 9562CVR, 9564CVR, 9564PC, 9564PCV, 9565PC, GA5020, GA5021, GA4540, GA4540C, GA4542C, GA5042C	0088381361804	46,90 € A
195384-0			1	Meuleuses Ø 180 mm, Meuleuses Ø 230 mm	0088381369374	55,90 € A

## Capot avant pour carter de protection 195239-9

Référence	Qté	Pour machine(s)	EAN	Prix HT
451765-1	1	195239-9	3240890881168	4,20 € P

## Capot avant pour carter de protection 195384-0

Référence	Qté	Pour machine(s)	EAN	Prix HT
452086-4	1	195384-0		5,80 € A

Outils sans fil

Perçoir | Visser | Fixer

Perforer | Buriner  
Carotter

Découper | Rainurer

Grignoter | Cisailler  
Coupe des métaux

6

Poncer  
Découpeur-Ponceur

Scier

Rabotier | Défoncer  
Affileur | LamellerCloueur | Agrater  
(Gaz | Pneu | Haute Pression)Groupes électrogènes  
Mesurer | Décapeteurs

Aspirer

## Raccords d'aspiration pour meuleuses

## Brosse pour carter de protection 195239-9

Référence	Type	Modèle	Qté	Pour machine(s)	EAN	Prix HT
743333-7	Petite	195239-9	1	195239-9	3240890881199	12,40 € P
743332-9	Grande	195239-9	1	195239-9	3240890881182	12,40 € P

## Brosse pour carter de protection 195384-0

Référence	Type	Qté	Pour machine(s)	EAN	Prix HT
743335-3	Petite	1	195384-0		9,40 € A
743334-5	Grande	1	195384-0		19,90 € A

## Filtres métalliques

## Filtres métalliques

Protègent les entrées d'air de la machine de la limaille de fer.

Référence	Qté	Pour machine(s)	EAN	Prix HT
195935-9	1	GA5040, GA5040C, GA9040R, GA5041, GA5041C, GA5041R, GA6040, GA6040C, GA6040R, SA5040C		13,40 € A

## Filtres métalliques

Protègent les entrées d'air de la machine de la limaille de fer.

Référence	Qté	Pour machine(s)	EAN	Prix HT
193903-6	1	GD0810C, GD0800C, 9566CVR, 9566CV, 9565CVR, 9565CVL, 9565CV, 9565CLR, 9562CR, 9562CV	0088381187619	15,40 € A

## Filtres métalliques

Protègent les entrées d'air de la machine de la limaille de fer.

Référence	Qté	Pour machine(s)	EAN	Prix HT
195446-4	1	9565PCV	3240890885197	8,40 € A

## Filtres métalliques

Protègent les entrées d'air de la machine de la limaille de fer.

Référence	Qté	Pour machine(s)	EAN	Prix HT
193956-5	1	GA9010C, GA5021C	0088381191982	18,40 € A

## Filtres métalliques

Protègent les entrées d'air de la machine de la limaille de fer.

Référence	Qté	Pour machine(s)	EAN	Prix HT
194289-1	1	GA9020, GA9030, GA9040, GA9030S, GA9020S, GA9040S	3240890901507	14,40 € A

## Filtres métalliques

Protègent les entrées d'air de la machine de la limaille de fer.

Référence	Qté	Pour machine(s)	EAN	Prix HT
195059-1	1	GS6000, GS5000, GA9050	3240890885180	13,40 € A

## Accessoires pour meuleuses droites

## Pincettes de serrage pour 906, GD0600, GD0601 et GD0603

Référence	Ø	Qté	Pour machine(s)	EAN	Prix HT
763627-4	3 mm	1	GD0600, GD0603, 906, GD0601	0088381114769	22,90 € A
763620-8	6 mm	1	GD0600, GD0603, 906, GD0601	0088381114776	22,90 € A
763625-8	1/4" mm	1	GD0600, GD0603, 906, GD0601	0088381102339	22,90 € A

## Pincettes de serrage pour Meuleuses Droites

Référence	Ø	Qté	Pour machine(s)	EAN	Prix HT
763669-8	3 mm	1	BGD800, BGD800, GD0602, DGD800	3240890906519	21,40 € A
763672-9	1/8"	1	BGD800, BGD800, DGD800	0088381414869	11,40 € A
763670-3	6 mm	1	BGD800, BGD800, GD0602, DGD800	3240890794437	10,40 € P
763673-7	1/4"	1	BGD800, BGD800, GD0602, DGD800	3240890911414	21,40 € A
763671-1	8 mm	1	BGD800, GD0602, BGD800, DGD800	3240890875167	14,40 € P

## Pincettes et écrou de serrage pour GD0800, GD0800C, GD0801C, GD0810C et GD0811C

Ensemble pince et écrou de serrage

Référence	Ø	Qté	Pour machine(s)	EAN	Prix HT
193011-3	3 mm	1	GD0800C, GD0810C, GD0801C, GD0811C	0088381156394	26,90 € A
193144-4	1/8"	1	GD0800C, GD0810C, GD0801C, GD0811C	0088381156370	26,90 € A
193012-1	6 mm	1	GD0800C, GD0810C, GD0801C, GD0811C	0088381156400	26,90 € A
193143-6	1/4"	1	GD0800C, GD0810C, GD0801C, GD0811C	0088381156363	26,90 € A
192988-9	8 mm	1	GD0800C, GD0810C, GD0801C, GD0811C	0088381156387	26,90 € A

## Pince de serrage pour GD0801C/GD0811C

Référence	Ø	Qté	Pour machine(s)	EAN	Prix HT
763646-0	6 mm	1	GD0801C, GD0811C	3240890899828	12,40 € P





## Accessoires pour meuleuses droites

## Écrou de serrage

Référence	Qté	Pour machine(s)	EAN	Prix HT
763664-8	1	GD0600, GD0601	3240890794413	1,50 € P
763645-2	1	GD0800C, GD0810C, GD0801C, GD0811C	0088381170338	3,70 € A

## Étau complet

Référence	Qté	Pour machine(s)	EAN	Prix HT
193141-0	1	GD0800C, GD0810C, GD0801C, GD0811C, BGD800	0088381156745	59,90 € A

## Crochet pour sangle GS5000, GS6000

Prendre 2 vis M5 x 16 référence : 266605-8

Référence	Qté	Pour machine(s)	EAN	Prix HT
342004-9	1	GS5000, GS6000	3240890890351	1,25 € P

## Accessoires pour polisseuses

## Plateau abrasif pour ponçage

Référence	Ø	Qté	Pour machine(s)	EAN	Prix HT
743060-6	125 mm	1	9565CVL, 9565CLR, SA5040C	0088381156967	21,40 € A

## Plateau caoutchouc pour disques abrasifs, pour polisseuse GV6010

Pour disques abrasifs.

Référence	Ø	Qté	Pour machine(s)	EAN	Prix HT
743033-9	147 mm	1	GV6010	0807200011054	22,90 € A

## Plateau pour disques abrasifs, pour polisseuse GV6010

Référence vis de fixation : 265812-0.

Référence rondelle de fixation : 253951-8.

Référence	Qté	Pour machine(s)	EAN	Prix HT
743025-8	1	GV6010	0088381101295	6,80 € A

## Plateau pour disques abrasifs, pour meuleuses et polisseuses Ø 180 mm

Référence	Ø	Qté	Pour machine(s)	EAN	Prix HT
743008-8	170 mm	1	9218SB, Machines M14, Machines M16	0088381109055	21,40 € A

## Plateaux caoutchouc pour meuleuses et polisseuses

Fixation sur plateau caoutchouc par écrou

Référence	Ø	Pas	Contenu	Qté	EAN	Prix HT
P-05898	125 mm	M14	Ecrou de serrage	1	0088381946551	12,40 € A
P-05913	180 mm	M14	Ecrou de serrage	1	0088381946575	18,40 € A

## Écrou de serrage de plateaux caoutchouc

Référence	Alésage	Qté	Pour machine(s)	EAN	Prix HT
224501-6	M10 x 1,25	1	Meuleuses Ø 100 mm	0088381104555	6,80 € A
224515-5	M14 x 2	1	9207SPB, 9218SB, GV7000C, SA7000C, Meuleuses Ø 115 mm, Meuleuses Ø 125 mm, Meuleuses Ø 150 mm, Meuleuses Ø 180 mm, Meuleuses Ø 230 mm, 9217SPC, SA7000	0088381116190	12,40 € A

## Couvercles de protection

Référence	Qté	Pour machine(s)	EAN	Prix HT
417322-5	1	9565CVL, 9565CLR	3240890714176	3,70 € P
418529-6	1	SA7000C	3240890901682	2,90 € A
453378-4	1	SA5040C	3240890886590	6,80 € P

## Accessoires pour surfaceuses

## Brosse pour carter de surfaceuse

Référence	Long.	Haut.	Compatible	Qté	Pour machine(s)	EAN	Prix HT
443145-5	petit mm	8,5 mm	424188-6	1	PC5001C, PC5000	3240890726032	1,90 € P
443144-7	grand mm	8,5 mm	424187-8	1	PC5001C, PC5000	3240890726025	3,70 € P
743341-8	petit mm	14 mm	424526-2	1	PC5001C, PC5000	3240891008786	8,40 € P
743340-0	grand mm	14 mm	424525-4	1	PC5001C, PC5000	3240891008779	14,40 € P

## Capot de protection avant pour surfaceuse

Référence	Haut. segm.	Qté	Pour machine(s)	EAN	Prix HT
424188-6	8,5 mm	1	PC5001C, PC5000	3240890724748	3,30 € P
424526-2	14 mm	1	PC5001C, PC5000	3240891008809	7,30 € P

## Capot de protection arrière de surfaceuse

Référence	Haut. segm.	Qté	Pour machine(s)	EAN	Prix HT
424187-8	8,5 mm	1	PC5001C	3240890724731	9,40 € P
424525-4	14 mm	1	PC5001C	3240891008793	15,40 € P

## Sacs à poussière pour surfaceuse

Référence	Qté	Pour machine(s)	EAN	Prix HT
122853-8	1	PC5001C	3240890901798	6,30 € A
122193-4	1	PC1100, 9035KR	0088381116305	22,00 € A

Outils sans fil

Perceur | Visser | Fixer

Perforer | Buriner  
Carotter

Découper | Rainurer

Grignoter | Cisailler  
Coupe des métaux

6

Poncer  
Découpeur-Ponceur

Scier

Rabotier | Défoncer  
Affileur | LamellerCloueur | Agrafeur  
(Gaz | Pneu | Haute Pression)Groupes électrogènes  
Mesurer | Décapeurs

Aspirer



Découpeur-ponceur multifonctions . . . . .	210
Décapeur à rouleau . . . . .	210
Ponceuse vibrante . . . . .	211
Ponceuse à bande . . . . .	212
Ponceuse excentrique . . . . .	214
Ponceuse polisseuse excentrique . . . . .	214
Comparatif . . . . .	215
Logigramme . . . . .	216
Accessoires spécifiques . . . . .	216

**BO6050**

Outils sans fil

Percer | Visser | Fixer

 Perforer | Brûler  
Carotter

Découper | Rainurer

 Grignoter | Cisailer  
Coupe des métaux

 Meuler | Polir  
Surfaçer

**7**

Scier

 Raboter | Défoncer  
Affleurer | Lameller

 Cloueur | Agrater  
(Gaz / Pneu / Haute Pression)

 Groupes électrogènes  
Mesurer | Décapageurs

Aspirer

# Poncer | Découpeur - ponceur multifonctions



Outils sans fil

Perçoir | Visser | Fixer

Perforer | Buriner  
Carotter

Découper | Rainurer

Grignoter | Cisailer  
Coupe des métaux

Meuler | Polir  
Surfacer

Soler

Rabotier | Défoncer  
Affileur | Lameller

Cloueur | Agrafier  
(Gaz | Pneau | Haute Pression)

Groupes électrogènes  
Mesurer | Décapeurs

Aspirer

## TM3010CX3J

Découpeur-ponceur multifonctions 320 W



### Pratique avec son changement de lame sans outil

Puissance nominale ..... 320 W  
 Nombre d'oscillations ..... 6 000 à 20 000 orb/min  
 Angle d'oscillation ..... 3,2°  
 Dimensions (LxIxh) ..... 275x65x92 mm  
 Poids net EPTA ..... 1,4 kg

- Livré de série avec 6 lames, 1 spatule, 1 plateau de ponçage et 50 abrasifs,
- Nouveau système de fixation de la lame sans outil,
- Conçu pour couper, poncer, gratter, racler,
- Permet de couper les bois, agglos, aluminium, métal, PVC, cloison, carrelage,
- Puissant avec son moteur de 320 Watts.

En coffret synthétique et boîte de rangement pour accessoires  
 TM3010CK EAN: 0088381651103

**Accessoires de série** Coffret 2 MAKPAC, Lame segm BIM Bois/Métal moyen déporté Ø 85 mm TMA006, Lame segm HCS Bois moyen déporté Ø 85 mm TMA007, Lame scie plongeante BIM Bois/Métal 28x50 mm TMA009, Lame scie plongeante BIM Bois dur 32x40 mm TMA010, Lame scie plongeante HCS Bois 32x40 mm TMA012, Lame scie plongeante BIM Métal 10x20 mm TMA017, Spatule HCS flexible 52x38 mm TMA019, Plateau de ponçage, 50x Papier abrasifs bois: G60 (x10), G80 (x10), G100 (x10), G150 (x10), G240 (x10), 3xBoîte de rangement pour accessoires, Système d'aspiration pour TM3010C.



EAN: 0088381651240

Logigramme accessoires p. 216

## 9741

Décapeur à rouleau 860 W



### Idéale pour révéler les veines du bois

Puissance nominale ..... 860 W  
 Vitesse à vide max. .... 3 500 tr/min  
 Dimensions de la brosse abrasive 100x120 (larg.) mm  
 Pression sonore (Lpa) ..... 88 dB(A)  
 Puissance sonore (Lwa) ..... 99 dB(A)  
 Dimensions (LxIxh) ..... 310x185x182 mm  
 Poids net ..... 4,2 kg

- Décapeur polyvalent pour satiner, polir, poncer, brosser, structurer, ébavurer, décaper et céruiser,
- Brosses disponibles pour bois et métaux,
- Possibilité de raccordement à l'aspirateur,
- Prise en main et équilibre étudiés pour un maximum d'efficacité et de confort,
- Profondeur de ponçage réglable rapidement.



EAN: 0088381003230

Charbon: 181030-1

**Accessoires de série** Adaptateur, 2xClé à six pans, Brosse en nylon grain 80.

Logigramme accessoires p. 216



**B04555**

Ponceuse vibrante 200 W

**Très compacte et ultra maniable**

- Ponceuse à faible taux de vibrations et produisant peu de nuisances sonores,
- Fixation de l'abrasif par pince ou par système auto-agrippant.

Puissance nominale	200 W
Nombre d'oscillations max.	14 000 orb/min
Amplitude d'oscillation	1,5 mm
Vibration 3ax ponçage (a <sub>h</sub> )	4 m/s <sup>2</sup>
Dimensions du patin de ponçage	112x102 mm
Dimensions abrasifs standards	114x140 mm
Pression sonore (L <sub>pa</sub> )	80 dB(A)
Dimensions (LxIxh)	131x112x141 mm
Poids net	1,1 kg

**Accessoires de série** Sac à poussières en papier, Porte sac à poussière + sac.

EAN: 0088381081719 Charbon: 191962-4

[Logigramme accessoires p. 216](#)
**B04565**

Ponceuse vibrante 200 W

**Parfaite pour poncer les volets à persiennes**

- Plateau triangulaire velcro sur les 2 faces: pour un ponçage aisé par exemple des persiennes,
- Ponceuse à faible taux de vibrations et produisant peu de nuisances sonores.

Puissance nominale	200 W
Nombre d'oscillations max.	14 000 orb/min
Amplitude d'oscillation	1,5 mm
Vibration 3ax ponçage (a <sub>h</sub> )	4 m/s <sup>2</sup>
Dimensions du patin de ponçage	112x190 mm
Dimensions abrasifs standards	114x102 mm
Pression sonore (L <sub>pa</sub> )	81 dB(A)
Puissance sonore (L <sub>wa</sub> )	92 dB(A)
Dimensions (LxIxh)	219x112x139 mm
Poids net	1,2 kg

**Accessoires de série** 2xAbrasif triangulaire Grain 60, 100 et 150, Sac à poussières en papier, Abrasif Grain 60, 100 et 150, Boîte à poussière pour sac en papier.

EAN: 0088381081740 Charbon: 191962-4

[Logigramme accessoires p. 216](#)
**B03711**

Ponceuse vibrante 190 W

**Excellente prise en main**

- Ponceuse vibrante légère et maniable pour travaux rapides et efficaces,
- Changement rapide et facile du papier abrasif grâce aux larges pinces de serrage.

Puissance nominale	190 W
Nombre d'oscillations max.	4 000 à 11 000 orb/min
Amplitude d'oscillation	2 mm
Vibration 3ax ponçage (a <sub>h</sub> )	3,5 m/s <sup>2</sup>
Dimensions du patin de ponçage	93x185 mm
Dimensions abrasifs standards	93x228 mm
Pression sonore (L <sub>pa</sub> )	72 dB(A)
Puissance sonore (L <sub>wa</sub> )	80 dB(A)
Dimensions (LxIxh)	253x92x154 mm
Poids net	1,6 kg

**Accessoires de série** Boîte à poussières, Adaptateur pour boîte à poussières.

EAN: 0088381603294 Charbon: 191627-8

[Logigramme accessoires p. 216](#)
**B04900VJ**

Ponceuse vibrante 330 W

**Efficace et confortable**

- Livré de série en coffret MAK-PAC, compatible avec les systèmes empilables standards,
- Ponceuse vibrante puissante et robuste pour travaux intensifs.

Puissance nominale	330 W
Nombre d'oscillations max.	4 000 à 10 000 orb/min
Amplitude d'oscillation	2,6 mm
Vibration 3ax ponçage (a <sub>h</sub> )	2,5 m/s <sup>2</sup>
Dimensions du patin de ponçage	115x229 mm
Dimensions abrasifs standards	115x280 mm
Pression sonore (L <sub>pa</sub> )	71 dB(A)
Dimensions (LxIxh)	289x115x190 mm
Poids net	2,7 kg

**Accessoires de série** Coffret 2 MAK-PAC, Sac à poussières, Porte sac à poussière, Papier abrasif grain 120, Moulage MAK-PAC ponceuse vibrante.

EAN: 0088381640664 Charbon: 191962-4

[Logigramme accessoires p. 216](#)
**9046**

Ponceuse vibrante 600 W

**Performances éprouvées à l'épreuve des besoins les plus professionnels.**

Puissance nominale	600 W
Nombre d'oscillations max.	6 000 orb/min
Amplitude d'oscillation	5 mm
Vibration 3ax ponçage (a <sub>h</sub> )	3,5 m/s <sup>2</sup>
Dimensions du patin de ponçage	115x229 mm
Dimensions abrasifs standards	115x280 mm
Pression sonore (L <sub>pa</sub> )	84 dB(A)
Dimensions (LxIxh)	283x115x219 mm
Poids net	3,1 kg

- Ponceuse vibrante très puissante et robuste pour travaux intensifs,
- Fixation de l'abrasif par pince ou par système auto-agrippant,
- Orbite de grande amplitude (5 mm) pour le ponçage de métaux ou le dégrossissage de bois,
- Ponceuse à très faible taux de vibrations grâce à un système d'amortissement,
- Protection de la machine contre les poussières optimisée.



EAN: 0088381015486

Charbon: 191962-4

**Accessoires de série** Porte sac à poussière.

[Logigramme accessoires p. 216](#)

Outils sans fil  
 Percer | Visser | Fixer  
 Perforer | Buriner  
 Carotter  
 Découper | Rainurer  
 Grignoter | Cisailer  
 Coupe des métaux  
 Meuler | Polir  
 Surfacer  
**7**  
 Scier  
 Rabotier | Défoncer  
 Affleurer | Lameller  
 Cloueur | Agrafeur  
 (Gaz | Pneu | Haute Pression)  
 Groupes électrogènes  
 Mesurer | Décapeteurs  
 Aspirer

**9032**

Ponceuse à bande 500 W 9x533 mm



**Parfaite pour le travail dans les mortaises de porte**

Puissance nominale	500 W
Dimensions de la bande abrasive	9x533 mm
Vitesse de la bande maximale	300 à 1700 m/min.
Vibration 3ax ponçage (a <sub>h</sub> )	2,5 m/s <sup>2</sup>
Pression sonore (L <sub>pa</sub> )	84 dB(A)
Puissance sonore (L <sub>wa</sub> )	95 dB(A)
Dimensions (LxIxh)	420x158x78 mm
Poids net	1,5 kg

- Ponceuse à bande pour travaux dans des endroits difficilement accessible : Largeur de bande de 9 mm,
- Possibilité d'utiliser des bandes de largeur 6 ou 13 mm avec des bras guide optionnels adaptés,
- Orientation possible du bras guide de 10° ascendant et 90° descendant,
- Large gamme d'utilisations : métal, verre, céramique, bois, matières synthétiques, etc,
- Changement de bande abrasive rapide et sans outil.



EAN : 0088381041348

Charbon : 191940-4

Accessoires de série Guide de ponçage 9mm, Adaptateur.

Logigramme accessoires p. 216

**9031**

Ponceuse à bande 550 W 30x533 mm

**Idéale pour poncer entre les barreaux des portails ou rambardes d'escaliers**



- Ponceuse à bande pour travaux d'ébavurage dans les coins et sur les formes irrégulières,
- Large gamme d'utilisations : métal, verre, céramique, bois, matières synthétiques, etc.

Puissance nominale	550 W
Dimensions de la bande abrasive	30x533 mm
Vitesse de la bande maximale	200 à 1000 m/min.
Vibration 3ax ponçage (a <sub>h</sub> )	2,5 m/s <sup>2</sup>
Pression sonore (L <sub>pa</sub> )	83 dB(A)
Puissance sonore (L <sub>wa</sub> )	94 dB(A)
Dimensions (LxIxh)	380x170x90 mm
Poids net	2,1 kg



Accessoires de série poignée latérale.

EAN : 0088381016254

Charbon : 191940-4

Logigramme accessoires p. 216



**9032**

**9911**

Ponceuse à bande 650 W 76x457 mm



**Dotée d'un variateur électronique**

Puissance nominale	650 W
Dimensions de la bande abrasive	76x457 mm
Vitesse de la bande maximale	75 à 270 m/min.
Vibration 3ax ponçage (a <sub>h</sub> )	2,5 m/s <sup>2</sup>
Pression sonore (L <sub>pa</sub> )	82 dB(A)
Puissance sonore (L <sub>wa</sub> )	94 dB(A)
Dimensions (LxIxh)	262x132x141 mm
Poids net	2,7 kg

- Ponceuse compacte, légère et maniable pour travaux légers,
- Possibilité d'utiliser la machine en position stationnaire (référence châssis : 192694-6),
- Deport latéral nul pour les ponçages à ras de paroi,
- Centrage automatique de la bande : permet d'effectuer un travail précis,
- Changement de bande abrasive rapide et sans outil.



EAN : 0088381025461

Charbon : 191940-4

Accessoires de série Sac à poussière.

Logigramme accessoires p. 216

**9920**

Ponceuse à bande 1010 W 76x610 mm

**Peu bruyante et bénéficiant d'une grande capacité d'absorption de la poussière**

- Ponceuse robuste pour ponçage de surfaces planes,
- Possibilité d'utiliser la machine en position stationnaire (référence châssis : 193055-3).

Puissance nominale ..... 1010 W  
 Dimensions de la bande abrasive ..... 76x610 mm  
 Vitesse de la bande maximale ..... 210 à 440 m/min.  
 Vibration 3ax ponçage (a<sub>h</sub>) ..... 2,5 m/s<sup>2</sup>  
 Pression sonore (L<sub>pa</sub>) ..... 85 dB(A)  
 Puissance sonore (L<sub>wa</sub>) ..... 96 dB(A)  
 Dimensions (LxIxh) ..... 334x143x157 mm  
 Poids net ..... 4,5 kg

**Accessoires de série** Sac à poussière.

EAN : 0088381032759 Charbon : 191963-2

[Logigramme accessoires p. 216](#)
**9401**

Ponceuse à bande 1040 W 100x610 mm

**Conçue pour le travail exigeant en atelier ou sur chantier**

- Ponceuse robuste et à bande large pour ponçage intensif,
- Deport latéral nul pour les ponçages à ras de paroi.

Puissance nominale ..... 1040 W  
 Dimensions de la bande abrasive ..... 100x610 mm  
 Vitesse de la bande maximale ..... 350 m/min.  
 Vibration 3ax ponçage (a<sub>h</sub>) ..... 2,5 m/s<sup>2</sup>  
 Pression sonore (L<sub>pa</sub>) ..... 89 dB(A)  
 Puissance sonore (L<sub>wa</sub>) ..... 100 dB(A)  
 Dimensions (LxIxh) ..... 374x170x180 mm  
 Poids net ..... 7,4 kg

**Accessoires de série** Patin graphite, Sac à poussière.

EAN : 0088381001038 Charbon : 181044-0

[Logigramme accessoires p. 216](#)
**9404J**

Ponceuse à bande 1010 W 100x610 mm

**L'indispensable des professionnels du bois**

Puissance nominale ..... 1010 W  
 Dimensions de la bande abrasive ..... 100x610 mm  
 Vitesse de la bande maximale ..... 210 à 440 m/min.  
 Vibration 3ax ponçage (a<sub>h</sub>) ..... 2,5 m/s<sup>2</sup>  
 Pression sonore (L<sub>pa</sub>) ..... 85 dB(A)  
 Puissance sonore (L<sub>wa</sub>) ..... 96 dB(A)  
 Dimensions (LxIxh) ..... 334x143x157 mm  
 Poids net ..... 4,8 kg

- Ponceuse robuste et à bande large pour ponçage de surfaces planes,
- Deport latéral nul pour les ponçages à ras de paroi,
- Centrage automatique de la bande : permet d'effectuer un travail précis,
- Possibilité d'utiliser la machine en position stationnaire (référence châssis : 193055-3),
- 5 plages de réglages de la vitesse pour un travail optimal sur différents matériaux.



EAN : 0088381640893

Charbon : 191963-2

**Accessoires de série** Coffret 3 MAK-PAC, Sac à poussière.

[Logigramme accessoires p. 216](#)

**9404**
**9403J**

Ponceuse à bande 1200 W 100x610 mm

**Moteur puissant et faible émission sonore**

- Ponceuse puissante, maniable, robuste et à bande large pour ponçage intensif,
- Deport latéral nul pour les ponçages à ras de paroi.

Puissance nominale ..... 1200 W  
 Dimensions de la bande abrasive ..... 100x610 mm  
 Vitesse de la bande maximale ..... 500 m/min.  
 Vibration 3ax ponçage (a<sub>h</sub>) ..... 2,5 m/s<sup>2</sup>  
 Pression sonore (L<sub>pa</sub>) ..... 86 dB(A)  
 Puissance sonore (L<sub>wa</sub>) ..... 97 dB(A)  
 Dimensions (LxIxh) ..... 353x164x211 mm  
 Poids net EPTA ..... 5,7 kg

**Accessoires de série** Coffret 4 MAK-PAC, Moulage MAK-PAC pour ponceuse à bande, Bande abrasive 610x100 grain : 80, Sac à poussière, Adaptateur pour aspirateur.

EAN : 0088381640763 Charbon : 191963-2

**Sans coffret MAK-PAC**  
 9403 EAN : 0088381025621

[Logigramme accessoires p. 216](#)



Outils sans fil  
Perceur / Visser / Fixer  
Perforer / Buriner / Carotter  
Découper / Rainurer  
Grignoter / Cisailer / Coupe des métaux  
Meuler / Polir / Surfacer  
7  
Soler  
Raboter / Défoncer / Affleurer / Lameller  
Cloueur / Agrafier (Gaz / Pneau / Haute Pression)  
Groupes électrogènes / Mesurer / Décapageurs  
Aspirer

**B05031J** Ponceuse excentrique 300 W Ø 125 mm



**Ultra facile à contrôler**

- Ponceuse à faible taux de vibrations et produisant peu de nuisances sonores,
- Ergonomie Soft Grip pour une meilleure prise en main.

Puissance nominale	300 W
Nombre d'oscillations max.	4000 à 12000 orb/min
Amplitude d'oscillation	2,8 mm
Vibration 3ax ponçage (a <sub>h</sub> )	4 m/s <sup>2</sup>
Diamètre du patin de ponçage	123 mm
Diamètre du papier abrasif	125 mm
Pression sonore (L <sub>pa</sub> )	80 dB(A)
Dimensions (L x l x h)	153 x 123 x 153 mm
Poids net	1,3 kg



**Accessoires de série** Coffret 2 MAK-PAC, Moulage MAK-PAC Scie Plongeante, Sac à poussières.

EAN: 0088381652865 Charbon: 191962-4

[Logigramme accessoires p. 216](#)

**B05041J** Ponceuse excentrique 300 W Ø 125 mm



**Prise en main parfaite et équipement complet: elle est prête à travailler**

- Poignée avant rotative sur 300°,
- Extraction des poussières intégrée assurant un ponçage propre et efficace.

Puissance nominale	300 W
Nombre d'oscillations max.	4000 à 12000 orb/min
Amplitude d'oscillation	2,8 mm
Vibration 3ax ponçage (a <sub>h</sub> )	3,5 m/s <sup>2</sup>
Diamètre du patin de ponçage	123 mm
Diamètre du papier abrasif	125 mm
Pression sonore (L <sub>pa</sub> )	81 dB(A)
Puissance sonore (L <sub>wa</sub> )	92 dB(A)
Dimensions (L x l x h)	218 x 123 x 153 mm
Poids net	1,4 kg



**Accessoires de série** Coffret 2 MAK-PAC, Poignée latérale pour ponceuse, Sac à poussières en papier, Boîte à poussières.

EAN: 0088381653428 Charbon: 191627-8

[Logigramme accessoires p. 216](#)

**B06030J** Ponceuse excentrique 310 W Ø 150 mm



**Puissante et maniable, elle répond à une utilisation intensive et continue**

Puissance nominale	310 W
Nombre d'oscillations max.	4000 à 10000 orb/min
Amplitude d'oscillation	3 mm
Vibration 3ax ponçage (a <sub>h</sub> )	4 m/s <sup>2</sup>
Diamètre du patin de ponçage	150 mm
Diamètre du papier abrasif	150 mm
Pression sonore (L <sub>pa</sub> )	77 dB(A)
Dimensions (L x l x h)	309 x 150 x 181 mm
Poids net	2,4 kg

- Ponceuse excentrique puissante pour travaux intensifs,
- Compatible avec papier auto-agrippant à six perforations aussi bien qu'à huit perforations d'aspiration,
- Extraction des poussières intégrée assurant un ponçage propre et efficace,
- Poignée frontale amovible,
- Variateur de vitesse: permet de régler la vitesse de la machine en fonction du matériau à poncer (5 vitesses).



EAN: 0088381640701

Charbon: 191962-4

**Accessoires de série** Coffret 3 MAK-PAC, Porte sac à poussière, Disque abrasif Ø 150 grain 120, Plateau de ponçage Ø 150 mm, Moulage MAK-PAC Ponceuse, Clé à six pans 5, Sac à poussières.

[Logigramme accessoires p. 216](#)

**B06050J** Ponceuse polisseuse excentrique 750 W Ø 150 mm



**Deux modes pour passer du ponçage fin au ponçage intensif et au polissage**

Puissance nominale	750 W
Diamètre du papier abrasif	150 mm
Taux de vibration triaxial (a <sub>h</sub> )	5 m/s <sup>2</sup>
Pression sonore (L <sub>pa</sub> )	82 dB(A)
Puissance sonore (L <sub>wa</sub> )	93 dB(A)
Dimensions (L x l x h)	330 x 155 x 143 mm
Poids net	2,5 kg

- 2 modes: orbital simple pour ponçage fin, orbital et rotatif pour ponçage intensif ou polissage,
- Bonne prise en main: Faible circonférence de la machine,
- Poignée paume ergonomique,
- Démarrage progressif assurant un démarrage en douceur de la machine (sans à-coups) pour plus de sécurité,
- Commande électronique de la vitesse pour l'obtention d'une vitesse constante.



EAN: 0088381804592

**Accessoires de série** Coffret 3 MAK-PAC.

[Logigramme accessoires p. 216](#)

# B06050J

Ponceuse polisseuse excentrique 750 W Ø 150 mm

## Ultra maniable et excellente évacuation des poussières

### Multiplés modes de ponçages

Dépend également des plateaux montés cf. p. 211

Ponçage roto-excentrique



Ponçage excentrique



### Passez facilement du ponçage fin au ponçage intensif et au polissage

**Sélecteur protégé et renforcé**
**Tête compacte**  
Parfaite prise en main  
Grand confort de travail

**Protecteur de plateau orientable et démontable**, il permet de protéger le plateau d'usure anormal.

**Plateau velcro Ø 150 mm**

 Amplitude d'oscillation : 5,5 mm 1 600 à 6 800 osc/min  
Blocage du plateau (Divers types de plateaux en option)

**Poignée amovible**
**Vitesse Constante**  
moteur 750 W

**Buse d'évacuation des poussières**  
Aspiration ultra efficace : 86% d'efficacité

**Démarrage progressif**  
Pour travailler en précision

**Circonférence réduite**  
Ø : 198 mm

**Variateur de vitesse**

5 sélections

Sélecteur	Osc / min	tr / min
1	1 600	140
2	2 900	260
3	4 200	370
4	5 500	490
5	6 800	600

### Gamme de plateaux Cf. pages accessoires



	Ø plateau	Type	Référence
1	150 mm	Dur (dégrossissage)	197315-5
2	150 mm	Souple (ponçage)	197314-7
3	150 mm	Très souple (ponçage fins)	197316-3
4	130 mm	Dur (polissage)	197317-1

### Changement de plateaux sans outil

Un bouton de blocage permet de maintenir l'axe pour dévisser simplement le plateau.



## Comparaison Ponceuses à bande électriques

Référence	9032	9031	9911	9920	9404J	9401	9403J
Désignation	Ponceuse à bande 500 W 9 x 533 mm	Ponceuse à bande 550 W 30 x 533 mm	Ponceuse à bande 650 W 76 x 457 mm	Ponceuse à bande 1010 W 76 x 610 mm	Ponceuse à bande 1010 W 100 x 610 mm	Ponceuse à bande 1040 W 100 x 610 mm	Ponceuse à bande 1200 W 100 x 610 mm
<b>Puissance</b>							
Puissance nominale (W)	500	550	650	1010	1010	1040	1200
<b>Dimensions des abrasifs</b>							
Dimensions de la bande abrasive (mm)	9 x 533	30 x 533	76 x 457	76 x 610	100 x 610	100 x 610	100 x 610
<b>Vitesse linéaire ou périphérique</b>							
Vitesse de la bande (m/min.)	300 à 1700	200 à 1000	75 à 270	210 à 440	210 à 440	350	500
<b>Niveaux d'exposition</b>							
Vibration 3ax ponçage (ah) (m/s <sup>2</sup> )	2,5	2,5	2,5	2,5	2,5	2,5	2,5
Pression sonore (Lpa) (dB (A))	84	83	82	85	85	89	86
Puissance sonore (Lwa) (dB (A))	95	94	94	96	96	100	97
<b>Général</b>							
Dimensions (L x l x h) (mm)	420 x 158 x 78	380 x 170 x 90	262 x 132 x 141	334 x 143 x 157	334 x 143 x 157	374 x 170 x 180	353 x 164 x 211
Poids net (kg)	1,5	2,1	2,7	4,5	4,8	7,4	5,7

Outils sans fil  
Perceur / Visser / Fixer  
Perforer / Burner  
Carotter  
Découper / Rainurer  
Grignoter / Cisailer  
Coupe des métaux  
Meuler / Polir  
Surfacer  
4  
Soler  
Rabotier / Défoncer  
Affileur / Lameller  
Cloueur / Agrater  
(Gaz / Pneu / Haute Pression)  
Groupes électrogènes  
Mesurer / Décapeteurs  
Aspirer

**Découpeur-ponceur**

Accessoires pour découpeur-ponceur



P. 498



**Ponceuse à bande**

Bande abrasive



P. 504



**Décapeur à rouleau**

Brosses



P. 508



**Ponceuse vibrante / Ponceuse excentrique**

Feuille rectangulaire abrasive



P. 505



Disque abrasif



P. 503



**EPI**



P. 570

**Sacs et Holsters**



P. 574

**Accessoires pour ponceuses à bande**

**Supports de ponçage pour ponceuse à bande 9032**

Référence	Largeur	Hauteur	Qté	Pour machine(s)	EAN	Prix HT
125157-7	6 mm	15 mm	1	9032	0088381164009	55,90 € A
125158-5	9 mm	15 mm	1	9032	0088381164016	29,40 € A
125159-3	13 mm	15 mm	1	9032	0088381164023	59,90 € A

**Guide à larder pour ponceuses à bande 9032**

Référence	Qté	Pour machine(s)	EAN	Prix HT
193618-5	1	9032	0088381173988	34,40 € A

**Châssis de ponçage pour ponceuse à bande 9404**

Référence	Qté	Pour machine(s)	EAN	Prix HT
193072-3	1	9404	0088381154383	129,00 € A

**Bâti pour ponceuses à bande 9401 et 9402**

Référence	Qté	Pour machine(s)	EAN	Prix HT
342332-2	1	9401, 9402	0088381116350	6,80 € A

**Poste fixe pour ponceuses à bande 9404, 9902, 9903 et 9920**

Référence	Qté	Pour machine(s)	EAN	Prix HT
193055-3	1	9404, 9920, 9902, 9903	0088381151955	84,00 € A

**Ensemble de pinces pour ponceuses à bande 9910 et 9911**

Référence	Qté	Pour machine(s)	EAN	Prix HT
192694-6	1	9911, 9910	0088381145626	55,90 € A

**Patins pour ponceuses à bandes**

**Patins liège pour ponceuses à bande**

Pour utilisation avec des abrasifs type WA : bois, fer et métaux.

Référence	Qté	Pour machine(s)	EAN	Prix HT
421093-8	1	9401, 9403, 9402	0088381123839	6,80 € A
193202-6	1	9404	0088381157063	6,80 € A
423313-6	1	9920	0088381154338	6,80 € A
423149-3	1	9901, M992	0088381126397	4,20 € A
423021-9	1	9924DB (87 mm)	0088381126434	6,80 € A
A-86256	1	9924DB (100 mm), M991	0088381150156	8,40 € A
423015-4	1	9900B	3240890723154	4,20 € P

**Patins acier avec liège pour ponceuse à bande 9032**

Référence	Taille	Qté	Pour machine(s)	EAN	Prix HT
153313-9	6 mm	1	9032	3240890565723	7,30 € P
153314-7	9 mm	1	9032	3240890565730	3,30 € P
153315-5	13 mm	1	9032	3240890565747	8,40 € P



### Patins pour ponceuses à bandes

#### Patins acier avec patin liège intégré pour ponceuses à bande

Pour utilisation avec des abrasifs type CC : bois, fer et métaux.

Référence	Qté	Pour machine(s)	EAN	Prix HT
150980-1	1	9403	0088381148153	9,40 € A

#### Patins acier pour ponceuses à bande

Référence	Qté	Pour machine(s)	EAN	Prix HT
344586-7	1	9911	3240890683977	2,50 € P
343355-3	1	9901, M992	3240890681638	3,70 € P

#### Patins graphite pour ponceuses à bande

Pour utilisation avec des abrasifs type WA : bois, fer et métaux.

Référence	Qté	Pour machine(s)	EAN	Prix HT
A-86262	1	9401, 9402	0088381150163	10,40 € A
421648-9	1	9403	0088381148191	10,40 € A
193201-8	1	9404	0088381157056	10,40 € A
423027-7	1	9900B	0088381116374	6,30 € A
423028-5	1	9924DB (87 mm)	0088381116381	4,70 € A
423036-6	1	9924DB (100 mm), M991	0088381116398	6,80 € A

#### Patin graphite avec plaque acier pour ponceuse à bande

Référence	Qté	Pour machine(s)	EAN	Prix HT
193198-1	1	9920	0088381157025	6,80 € A

### Sac à poussière pour ponceuses à bande

#### Sac à poussière en tissu pour ponceuse à bande 9403

fermeture : 410602-8

Référence	Qté	EAN	Prix HT
122562-9	1	0088381148184	10,40 € A

#### Sac à poussière en tissu pour ponceuses à bande 9401, 9402

fermeture : 410602-8

Référence	Qté	EAN	Prix HT
122297-2	1	0088381116299	18,40 € A

#### Sac à poussière en tissu pour ponceuses à bande 9404, 9920

fermeture : 410602-8

Référence	Qté	EAN	Prix HT
122591-2	1	0088381154239	18,40 € A

#### Sac à poussière en tissu pour ponceuse à bande 9911

Glissière de fermeture du sac : 410602-8

Référence	Qté	EAN	Prix HT
122548-3	1	3240890555007	10,40 € P

#### Sac à poussière en tissu pour ponceuse à bande 9924DB

Glissière pour fermeture de sac : 410602-8

Référence	Qté	EAN	Prix HT
122296-4	1	0088381116282	22,90 € A

### Plateaux pour ponceuses vibrantes

#### Plateau carré, pour ponceuses vibrantes

Référence	Qté	Pour machine(s)	EAN	Prix HT
154657-0	1	B04550, B04553	3240890567826	18,40 € P
151404-0	1	B04554, B04561	3240890562050	21,40 € P

#### Plateau carré auto-agrippant, pour ponceuse vibrante B04555

Référence	Dimensions	Qté	Pour machine(s)	EAN	Prix HT
197465-6	112 x 102 mm	1	B04555, B04565	0088381458931	4,20 € A

#### Plateau caoutchouc auto-agrippant pour ponceuses vibrantes

Référence	Qté	Pour machine(s)	EAN	Prix HT
193521-0	1	B04900V, B04901, B04900	0088381164702	26,90 € A
194930-6	1	B03711, B03700	3240890588678	12,40 € A
197469-8	1	9046	0088381458979	49,90 € A

#### Plateaux deltas + carrés, ponceuses vibrantes B04561 et B04565

Référence	Qté	Pour machine(s)	EAN	Prix HT
152478-4	1	B04561	3240890563781	13,40 € P
158325-7	1	B04565	3240890571557	8,40 € P

### Plaques à perforer pour ponceuses vibrantes

#### Plaques à perforer en métal pour ponceuses vibrantes

Référence	Qté	Pour machine(s)	EAN	Prix HT
192989-7	1	B03711, B03710, B03700	0088381151160	14,40 € A
192523-3	1	9046, B04900V, B04901	0088381132282	21,40 € A
163292-3	1	9036	0088381118460	18,40 € A



Outils sans fil  
 Percer / Visser / Fixer  
 Perforer / Buriner / Carotter  
 Découper / Rainurer  
 Grignoter / Cisailer / Coupe des métaux  
 Meuler / Polir / Surfaçer  
 Scier  
 Rabotier / Défoncer / Affleurer / Lameller  
 Cloueur / Agrater (Gaz / Pneu / Haute Pression)  
 Groupes électrogènes / Mesurer / Décapeurs  
 Aspirer

7



## Plaques à perforeur pour ponceuses vibrantes

### Plaques à perforeur en plastique pour ponceuses vibrantes

Référence	Qté	Pour machine(s)	EAN	Prix HT
413094-0	1	B04555, B04552, B04553	0088381201025	4,20 € A

## Sac à poussière pour ponceuses vibrantes

### Support pour ponceuses vibrantes et excentriques B04553, B04554, B04561, B04555, B04565, B05010

A utiliser avec sacs en papier référence 193712-3.

Référence	Qté	Pour machine(s)	EAN	Prix HT
193932-9	1	B04555, B04565, B04553, B04554, B04561, B05010	0088381188951	14,40 € A

### Sacs à poussière en papier pour support 193932-9

Référence	Qté	Pour machine(s)	EAN	Prix HT
193712-3	5	B04565, B04555, B04561, B04553, B05010, B04554	0088381181730	7,30 € A

### Support pour ponceuses vibrantes et excentriques 9046, B04900, B04900V, B05021 et B06030

A utiliser avec sacs en papier référence 193293-7.

Référence	Qté	Pour machine(s)	EAN	Prix HT
193294-5	1	9046, B06030, B04900, B04900V, B05021, B03700	0088381160247	14,40 € A

### Sacs à poussière en papier pour support 193294-5

Référence	Qté	Pour machine(s)	EAN	Prix HT
193293-7	5	B04900V, B04900, B06030, 9046, B03700, B05020, B05021, B04900	0088381160254	7,30 € A

### Boîte à poussière pour sac en papier pour ponceuses vibrantes et excentriques

A utiliser avec sacs en papier référence 194746-9.

Référence	Qté	Pour machine(s)	EAN	Prix HT
135246-0	1	B04565, B04555, BB0180, B05041, B05031, B04557, B05030	3240890559227	5,20 € P

### Sac papier pour boîte à poussière 135246-0

Référence	Qté	Pour machine(s)	EAN	Prix HT
194746-9	5	B04555, B04565, BB0180, B04557, B05031, B05030, B05041	0088381352017	6,80 € A

### Sac à poussière en tissu pour ponceuses vibrantes et excentriques

Référence	Qté	Pour machine(s)	EAN	Prix HT
135222-4	1	B04555, B04565, B04566, BB0180, B04558, B04557, B04556, B05030, B05031, B05040, B05041	3240890901583	5,20 € A

### Sac à poussière en tissu pour ponceuse vibrante 9046

Référence	Qté	Pour machine(s)	EAN	Prix HT
152456-4	1	9046	0088381133548	34,40 € A

### Sac à poussière en tissu pour ponceuse vibrante 9045N

Référence	Qté	Pour machine(s)	EAN	Prix HT
122339-2	1	9045N	0088381122771	18,40 € A

### Sac à poussière en tissu pour ponceuses vibrantes B03700 et B03711

Référence	Qté	Pour machine(s)	EAN	Prix HT
151780-2	1	B03711, B03700	0088381156929	10,40 € A

### Sac à poussière en tissu pour ponceuses vibrantes B04553, B04554, B04561

Référence	Qté	Pour machine(s)	EAN	Prix HT
166027-1	1	B04553, B04554, B04561	0088381116329	18,40 € A

## Plateaux auto-agrippant pour ponceuses excentriques

### Plateau auto-agrippant, pour ponceuses excentriques BB0180, B05010, B05021, B05030, B05031 et B05041

Référence	Ø	Qté	Pour machine(s)	EAN	Prix HT
197468-0	123 mm	1	BB0180, B05010, B05021, B05030, B05031 et B05041	0088381458962	14,40 € A

### Plateau auto-agrippant pour ponceuse excentrique B05000

Référence	Ø	Qté	Pour machine(s)	EAN	Prix HT
196905-1	123 mm	1	B05000	3240890912879	34,40 € A

### Plateau auto-agrippant très souple, pour ponceuses excentriques B06030, B06040

Pour ponçage fin.

Référence	Ø	Qté	Pour machine(s)	EAN	Prix HT
196686-7		1	B06030, B06040	3240890912824	59,90 € A

### Plateau auto-agrippant souple, pour ponceuses excentriques B06030, B06040

Pour ponçage courant.

Référence	Ø	Qté	Pour machine(s)	EAN	Prix HT
196684-1		1	B06030, B06040	3240890912800	59,90 € A



**Plateaux auto-agrippant pour ponceuses excentriques****Plateau auto-agrippant dur, pour ponceuses excentriques B06030, B06040**

Pour ponçage grossier.

Référence	Ø	Qté	Pour machine(s)	EAN	Prix HT
196685-9		1	B06030, B06040	3240890912817	59,90 € A

**Plateau auto-agrippant dur, pour ponceuse excentrique B06050**

Référence	Ø	Qté	Pour machine(s)	EAN	Prix HT
197315-5	150 mm	1	B06050	0088381461955	46,90 € P

**Plateau auto-agrippant souple, pour ponceuse excentrique B06050**

Référence	Ø	Qté	Pour machine(s)	EAN	Prix HT
197314-7	150 mm	1	B06050	0088381461948	46,90 € P

**Plateau auto-agrippant très souple, pour ponceuse excentrique B06050**

Référence	Ø	Qté	Pour machine(s)	EAN	Prix HT
197316-3	150 mm	1	B06050	0088381461962	46,90 € P

**Plateau de polissage, pour ponceuse excentrique B06050**

Référence	Ø	Qté	Pour machine(s)	EAN	Prix HT
197317-1	130 mm	1	B06050	0088381461979	40,90 € P

**Sac à poussière pour ponceuses excentriques****Support pour ponceuses vibrantes et excentriques B04553, B04554, B04561, B04555, B04565, B05010**

A utiliser avec sacs en papier référence 193712-3.

Référence	Qté	Pour machine(s)	EAN	Prix HT
193932-9	1	B04555, B04565, B04553, B04554, B04561, B05010	0088381188951	14,40 € A

**Sacs à poussière en papier pour support 193932-9**

Référence	Qté	Pour machine(s)	EAN	Prix HT
193712-3	5	B04565, B04555, B04561, B04553, B05010, B04554	0088381181730	7,30 € A

**Support pour ponceuses vibrantes et excentriques 9046, B04900, B04900V, B05021 et B06030**

A utiliser avec sacs en papier référence 193293-7.

Référence	Qté	Pour machine(s)	EAN	Prix HT
193294-5	1	9046, B06030, B04900, B04900V, B05021, B03700	0088381160247	14,40 € A

**Sacs à poussière en papier pour support 193294-5**

Référence	Qté	Pour machine(s)	EAN	Prix HT
193293-7	5	B04900V, B04900, B06030, 9046, B03700, B05020, B05021, B04900	0088381160254	7,30 € A

**Boîte à poussière pour sac en papier pour ponceuses vibrantes et excentriques**

A utiliser avec sacs en papier référence 194746-9.

Référence	Qté	Pour machine(s)	EAN	Prix HT
135246-0	1	B04565, B04555, B0180, B05041, B05031, B04557, B05030	3240890559227	5,20 € P

**Sac papier pour boîte à poussière 135246-0**

Référence	Qté	Pour machine(s)	EAN	Prix HT
194746-9	5	B04555, B04565, B0180, B04557, B05031, B05030, B05041	0088381352017	6,80 € A

**Sac à poussière en tissu pour ponceuses vibrantes et excentriques**

Référence	Qté	Pour machine(s)	EAN	Prix HT
135222-4	1	B04555, B04565, B04566, B0180, B04558, B04557, B04556, B05030, B05031, B05040, B05041	3240890901583	5,20 € A

**Bague pour ponceuses excentriques B05010 et MT924**

Ensemble complet du sac pour B05010 et MT924 composé de : 257202-1, 416064-8, 416063-0, 166078-4.

Référence	Qté	Pour machine(s)	EAN	Prix HT
257202-1	1	MT924, B05010	3240890632616	3,30 € P

**Adaptateur de sac à poussière pour ponceuses excentriques B05010 et MT924**

Ensemble complet du sac pour B05010 et MT924 composé de : 257202-1, 416064-8, 416063-0, 166078-4.

Référence	Qté	Pour machine(s)	EAN	Prix HT
416063-0	1	MT924, B05010	3240890711168	1,50 € P

**Chambre à poussière pour ponceuses excentriques B05010 et MT924**

Ensemble complet du sac pour B05010 et MT924 composé de : 257202-1, 416064-8, 416063-0, 166078-4.

Référence	Qté	Pour machine(s)	EAN	Prix HT
416064-8	1	MT924, B05010	3240890711175	4,70 € P







## Sac à poussière pour ponceuses excentriques

### Sac à poussière tissu pour ponceuses excentriques B05010 et MT924

Ensemble complet du sac pour B05010 et MT924 composé de : 257202-1, 416064-8, 416063-0, 166078-4.

Référence	Qté	Pour machine(s)	EAN	Prix HT
166047-5	1	B04555, B04565, B03711, B05030, B05031, B05041	0088381144216	6,80 € A

### Adaptateur pour ponceuses excentriques B05021 et B06030

Ensemble complet du sac pour B05021 et B06030 composé de : 151518-5, 151517-7.

Référence	Qté	Pour machine(s)	EAN	Prix HT
151518-5	1	B06030, B05021	3240890562135	10,40 € P

### Sac à poussière en tissu pour ponceuses excentriques B05021 et B06030

Ensemble complet du sac pour B05021 et B06030 composé de : 151518-5, 151517-7.

Référence	Qté	Pour machine(s)	EAN	Prix HT
151517-7	1	B06030, B05021	0088381150859	34,40 € A

## Raccords d'aspiration pour découpeurs ponceurs

### Raccord d'aspiration pour découpeur-ponceurs

Référence	Qté	Pour machine(s)	EAN	Prix HT
196022-7	1	TM3000C, TM3000C	3240890909473	4,20 € A
196550-2	1	TM3010C, TM3010C		5,20 € A

### Raccord d'aspiration pour découpeur-ponceur DTM051

Référence	Qté	Pour machine(s)	EAN	Prix HT
196765-1	1	DTM051	0088381436533	5,20 € A

### Raccord d'aspiration pour découpeur-ponceur BTM050

Référence	Qté	Pour machine(s)	EAN	Prix HT
195965-0	1	BTM050	0088381411486	5,20 € A

## Raccords d'aspiration pour ponceuses

### Raccord d'aspiration pour ponceuses vibrantes et excentriques B04900, B04900V, B04901, B06040

Référence	Qté	Pour machine(s)	EAN	Prix HT
417408-5	1	B06040, B04900V, B04901, B04900	0088381157872	1,90 € A

### Raccord d'aspiration pour ponceuses B04553, B04554, B04556

Référence	Ø int	Ø ext	Qté	Pour machine(s)	EAN	Prix HT
192504-7	15 mm	20 mm	1	B04553, B04554, B04556	0088381910354	4,70 € A

### Raccord pour ponceuses vibrantes B04553, B04554, B04561, B04563

Référence	Qté	Pour machine(s)	EAN	Prix HT
193745-8	1	B04553, B04554, B04561, B04563	0088381182515	3,70 € A

### Raccord d'aspiration pour ponceuse 9032

Référence	Ø int	Ø ext	Qté	Pour machine(s)	EAN	Prix HT
122652-8	19 mm	22 mm	1	9032	0088381164030	3,70 € A

### Raccord d'aspiration pour ponceuse 9741

Référence	Ø int	Ø ext	Qté	Pour machine(s)	EAN	Prix HT
410899-9	32 mm	38 mm	1	9741	3240890706034	4,20 € P

### Raccord d'aspiration pour ponceuse 9924DB

Référence	Qté	Pour machine(s)	EAN	Prix HT
192518-6	1	9924DB	0088381132237	12,40 € A

**DXT**  
Deep and Exact Cutting Technology

Scie circulaire . . . . .	222	Scie à ruban . . . . .	233
Scie à coupe d'onglet . . . . .	226	Scie plongeante . . . . .	233
Scie radiale . . . . .	227	Scie sauteuse . . . . .	234
Scie bois sur table . . . . .	230	Scie récipro . . . . .	235
Scie sur table et à coupe d'onglet réversible . .	230	Comparatif . . . . .	236
Scie à coupe d'onglet et à délignage . . . . .	230	Logigramme . . . . .	238
		Accessoires spécifiques . . . . .	239



**LS1019L**

Outils sans fil  
Perçoir | Visser | Fixer  
Perforer | Buriner  
Carotter  
Découper | Rainurer  
Grignoter | Cisailer  
Coupe des métaux  
Meuler | Polir  
Surfacier  
Poncer  
Découpeur-Ponceur  
8  
Raboter | Défoncer  
Affleurer | Lameller  
Cloueur | Agrater  
(Gaz / Pneu / Haute Pression)  
Groupes électrogènes  
Mesurer | Décapeurs  
Aspirer

# Scier



## HS6601J

Scie circulaire 1010 W Ø 165 mm



### Table en acier résistante idéale sur chantier et grande capacité de coupe

Puissance nominale	1010 W
Hauteur de coupe max. à 90°	54,5 mm
Hauteur de coupe max. à 45°	37,5 mm
Vitesse à vide max.	5200 tr/min
Diamètre de la lame	165 mm
Diamètre de l'alésage	20 mm
Dimensions (LxIxh)	296x232x243 mm
Poids net EPTA	3,7 kg

- Scie circulaire robuste et compacte, avec une profondeur de coupe de 54,5 mm,
- Large gâchette assurant un meilleur contrôle et moins de fatigue,
- Ajustement rapide de la profondeur de coupe,
- Possibilité de monter la machine sur un rail de guidage,
- Table en aluminium pour plus de précision et de robustesse.



EAN : 0088381806428

Charbon : 191963-2

**Accessoires de série** Coffret synthétique, Guide parallèle, Clé à six pans 5, Lame carbure Ø 165 mm alésage 20 mm 10 Dents.

Logigramme accessoires p. 238

## HS6101J

Scie circulaire 1100 W Ø 165 mm



### Le choix de la légèreté pour être maniable en toutes circonstances

Puissance nominale	1100 W
Hauteur de coupe max. à 90°	54,5 mm
Hauteur de coupe max. à 45°	39,5 mm
Vitesse à vide max.	5500 tr/min
Diamètre de la lame	165 mm
Diamètre de l'alésage	20 mm
Taux de vibration triaxial (a <sub>h</sub> )	<2,5 m/s <sup>2</sup>
Pression sonore (L <sub>pa</sub> )	89 dB(A)
Dimensions (LxIxh)	297x246x246 mm
Poids net EPTA	3,7 kg

- Équipé d'un frein électrique pour plus de sécurité,
- L'éclairage LED incorporé permet une bonne visibilité de la base de travail,
- Poignée ergonomique Soft Grip pour une meilleure prise en main,
- Livré de série en coffret MAK-PAC, compatible avec les systèmes empilables standards.



EAN : 0088381636544

Charbon : 196018-8

**Accessoires de série** Coffret 3 MAK-PAC, Coude d'aspiration, Lame carbure Ø 165 mm alésage 20 mm 10 Dents, Guide parallèle, Moulage MAK-PAC Scie Circulaire.

Logigramme accessoires p. 238



**HS7601K**

Scie circulaire 1 200 W Ø 190 mm



**Compacte et ultra légère, idéale sur chantier**

- Compacte et légère,
- Table en aluminium.

Puissance nominale	1 200 W
Hauteur de coupe max. à 90°	66 mm
Hauteur de coupe max. à 45°	46 mm
Vitesse à vide max.	5 200 tr/min
Diamètre de la lame	190 mm
Diamètre de l'alésage	30 mm
Taux de vibration triaxial (a <sub>h</sub> )	< 2,5 m/s <sup>2</sup>
Pression sonore (L <sub>pa</sub> )	87 dB(A)
Dimensions (L x l x h)	309 x 232 x 255 mm
Poids net EPTA	4 kg



**Accessoires de série** Lame carbure Ø 190 mm alésage 30 mm 24 Dents, Coffret synthétique.

EAN: 0088381686105 Charbon: 191963-2

[Logigramme accessoires p. 238](#)

**5705RK**

Scie circulaire 1 400 W Ø 190 mm



**Sa puissance favorise une efficacité à toute épreuve dans les bois durs**

- Scie circulaire puissante, avec une profondeur de coupe de 66 mm,
- Possibilité de monter la machine sur un rail de guidage.

Puissance nominale	1 400 W
Hauteur de coupe max. à 90°	66 mm
Hauteur de coupe max. à 45°	46 mm
Vitesse à vide max.	4 800 tr/min
Diamètre de la lame	190 mm
Diamètre de l'alésage	30 mm
Taux de vibration triaxial (a <sub>h</sub> )	2,5 m/s <sup>2</sup>
Pression sonore (L <sub>pa</sub> )	94 dB(A)
Dimensions (L x l x h)	356 x 253 x 250 mm
Poids net EPTA	5,7 kg



**Accessoires de série** Lame carbure Ø 190 mm alésage 30 mm 24 Dents, Coffret synthétique, Guide parallèle, Clé à six pans 5.

EAN: 0088381037426 Charbon: 191963-2

[Logigramme accessoires p. 238](#)

**HS7101J**

Scie circulaire 1400 W Ø 190 mm



**Très compacte, design novateur et frein moteur de série pour la sécurité**

Puissance nominale	1 400 W
Hauteur de coupe max. à 90°	67 mm
Hauteur de coupe max. à 45°	48,5 mm
Vitesse à vide max.	5 500 tr/min
Diamètre de la lame	190 mm
Diamètre de l'alésage	30 mm
Pression sonore (L <sub>pa</sub> )	90 dB(A)
Dimensions (L x l x h)	310 x 246 x 258 mm
Poids net EPTA	4 kg

- Scie circulaire compacte et légère, avec une profondeur de coupe de 67 mm,
- Équipé d'un frein électrique pour plus de sécurité,
- Plage de réglage de 0° à 50°,
- L'éclairage LED incorporé permet une bonne visibilité de la base de travail,
- Levier de blocage du guide parallèle monté sur ressort pour un serrage rapide.



EAN: 0088381636520

Charbon: 196018-8

**Accessoires de série** Lame carbure Ø 190 mm alésage 30 mm 24 Dents, Coffret 4 MAK-PAC, Moulage MAK-PAC Scie circulaire, Guide parallèle, Coupe d'aspiration, Clé à six pans.

[Logigramme accessoires p. 238](#)

**5008MGJ**

Scie circulaire 1800 W Ø 210 mm



**Jusqu'à 75 mm de profondeur pour 5,1 kg seulement**

Puissance nominale	1 800 W
Hauteur de coupe max. à 90°	75,5 mm
Hauteur de coupe max. à 45°	57 mm
Vitesse à vide max.	5 200 tr/min
Diamètre de la lame	210 mm
Diamètre de l'alésage	30 mm
Pression sonore (L <sub>pa</sub> )	89 dB(A)
Dimensions (L x l x h)	332 x 243 x 277 mm
Poids net EPTA	5,1 kg

- Très légère, seulement 5,1 kg : Carter et base en magnésium,
- Grande capacité de coupe de 75,5 mm à 90°,
- Plage de réglage de 0° à 50°,
- Le double éclairage LED illumine le bord de la scie et facilite l'alignement sur le trait de sciage,
- Jet d'air soufflant la sciure pour une meilleure visibilité du trait de coupe.



EAN: 0088381640992

Charbon: 181044-0

**Accessoires de série** Lame carbure bois 210x30x24 dents, Coffret 4 MAK-PAC, Guide parallèle, Raccord d'aspiration, Clé à six pans.

[Logigramme accessoires p. 238](#)

Outils sans fil | Percer / Visser / Fixer | Perforer / Buriner / Carotter | Découper / Rainurer | Grignoter / Cisailer / Coupe des métaux | Meuler / Polir / Surfacer | Poncer / Découper-Ponceur | Raboter / Défoncer / Affleurer / Lameller | Cloueur / Agrater (Gaz / Pneu - Haute Pression) | Groupes électrogènes / Mesurer / Décapeurs | Aspirer

### 5903RK

Scie circulaire 2 000 W Ø 235 mm



#### Facile à utiliser, elle offre des capacités de coupe immenses

- Scie circulaire polyvalente et puissante, avec une profondeur de coupe de 85 mm,
- Possibilité de monter la machine sur un rail de guidage avec son adaptateur.

Puissance nominale	2000 W
Hauteur de coupe max. à 90°	85 mm
Hauteur de coupe max. à 45°	64 mm
Vitesse à vide max.	4500 tr/min
Diamètre de la lame	235 mm
Diamètre de l'alésage	30 mm
Taux de vibration triaxial (a <sub>h</sub> )	3 m/s <sup>2</sup>
Pression sonore (L <sub>pa</sub> )	95 dB(A)
Dimensions (L x l x h)	400 x 185 x 286 mm
Poids net EPTA	7,2 kg



**Accessoires de série** Lame carbure Ø 235 mm alésage 30 mm 20 Dents, Coffret synthétique, Raccord d'aspiration, Guide parallèle, Clé à six pans.

*Sans coffret*  
5903R EAN: 0088381014397

EAN: 0088381033022 Charbon: 191953-5

[Logigramme accessoires p. 238](#)

### N5900B

Scie circulaire 2 000 W Ø 235 mm



#### Parfaite pour des coupes précises jusqu'à 85 mm

- Machine puissante,
- Coupe précise et de finition.

Puissance nominale	2000 W
Hauteur de coupe max. à 90°	85 mm
Hauteur de coupe max. à 45°	60 mm
Vitesse à vide max.	4100 tr/min
Diamètre de la lame	235 mm
Diamètre de l'alésage	25 mm
Pression sonore (L <sub>pa</sub> )	100 dB(A)
Dimensions (L x l x h)	380 x 255 x 287 mm
Poids net EPTA	7,20 kg



**Accessoires de série** Lame carbure Ø 235 mm alésage 30 mm 40 Dents, Guide parallèle, Raccord d'aspiration, Clé à 6 pans, Poignée.

EAN: 0088381052382 Charbon: 181044-0

[Logigramme accessoires p. 238](#)

### 5103R

Scie circulaire 2100 W Ø 270 mm

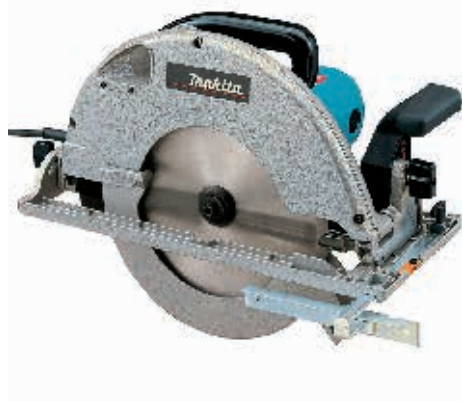

#### Moteur équipé de la technologie SJS pour assurer la sécurité de l'opérateur

Puissance nominale	2100 W
Hauteur de coupe max. à 90°	100 mm
Hauteur de coupe max. à 45°	73 mm
Vitesse à vide max.	3800 tr/min
Diamètre de la lame	270 mm
Diamètre de l'alésage	30 mm
Taux de vibration triaxial (a <sub>h</sub> )	< 2,5 m/s <sup>2</sup>
Pression sonore (L <sub>pa</sub> )	97 dB(A)
Dimensions (L x l x h)	442 x 315 x 322 mm
Poids net EPTA	9,4 kg

- Amortisseur de torsion : protection en cas de blocage,
- Démarrage progressif,
- Possibilité de monter la machine sur un rail de guidage,
- Scie circulaire polyvalente et puissante, avec une profondeur de coupe de 100 mm,
- Livrée avec adaptateur pour aspirateur.



EAN: 0088381018289

Charbon: 191953-5

**Accessoires de série** Lame carbure Ø 270 mm alésage 30 mm 24 Dents, Raccord d'aspiration, Clé à six pans, Guide parallèle.

[Logigramme accessoires p. 238](#)

### 5143R

Scie circulaire 2200 W Ø 355 mm



#### Incontournable par sa fiabilité, impressionnante par ses capacités

Puissance nominale	2200 W
Hauteur de coupe max. à 90°	130 mm
Hauteur de coupe max. à 45°	90 mm
Vitesse à vide max.	2700 tr/min
Diamètre de la lame	355 mm
Diamètre de l'alésage	30 mm
Taux de vibration triaxial (a <sub>h</sub> )	< 2,5 m/s <sup>2</sup>
Pression sonore (L <sub>pa</sub> )	94 dB(A)
Dimensions (L x l x h)	607 x 323 x 416 mm
Poids net EPTA	14 kg

- Amortisseur de torsion : protection en cas de blocage,
- Démarrage progressif,
- Scie circulaire polyvalente et puissante, avec une profondeur de coupe de 130 mm,
- Éjection optimisée des copeaux pour une bonne visibilité de la zone de travail et un guidage précis,
- Livrée avec adaptateur pour aspirateur.



EAN: 0088381018241

Charbon: 191953-5

**Accessoires de série** Lame carbure Ø 355 mm alésage 30 mm 24 Dents, Guide parallèle, Clé à six pans, Raccord d'aspiration.

[Logigramme accessoires p. 238](#)

HS0600

Scie circulaire 2000 W Ø 270 mm

NOUVEAU

Légère et robuste, idéale pour le chantier



Puissance nominale	2000 W
Hauteur de coupe max. à 90°	101 mm
Hauteur de coupe max. à 45°	71 mm
Vitesse à vide max.	4300 tr/min
Diamètre de la lame	270 mm
Diamètre de l'alésage	30 mm
Taux de vibration triaxial (a <sub>h</sub> )	2,5 m/s <sup>2</sup>
Pression sonore (L <sub>pa</sub> )	94 dB(A)
Dimensions (LxIxh)	418x260x310 mm
Poids net EPTA	6,9 kg

- Poignée avant soft grip,
- Interrupteur à verrouillage empêchant la mise en marche intempestive,
- Base, capot et carter en fonte de magnésium,
- Livrée avec adaptateur pour aspirateur.



EAN: 0088381836029

Accessoires de série Lame bois Ø 270 mm

Logigramme accessoires p. 238

HS0600

NOUVEAU

Scie circulaire 2000 W Ø 270 mm

légère et robuste,  
idéale pour le chantier



Compatible avec les accessoires suivants (option) :  
Rail de délinage de 1,4 m (194368-5) ou de 3 m (194367-7) , nécessite un adaptateur (198570-2).

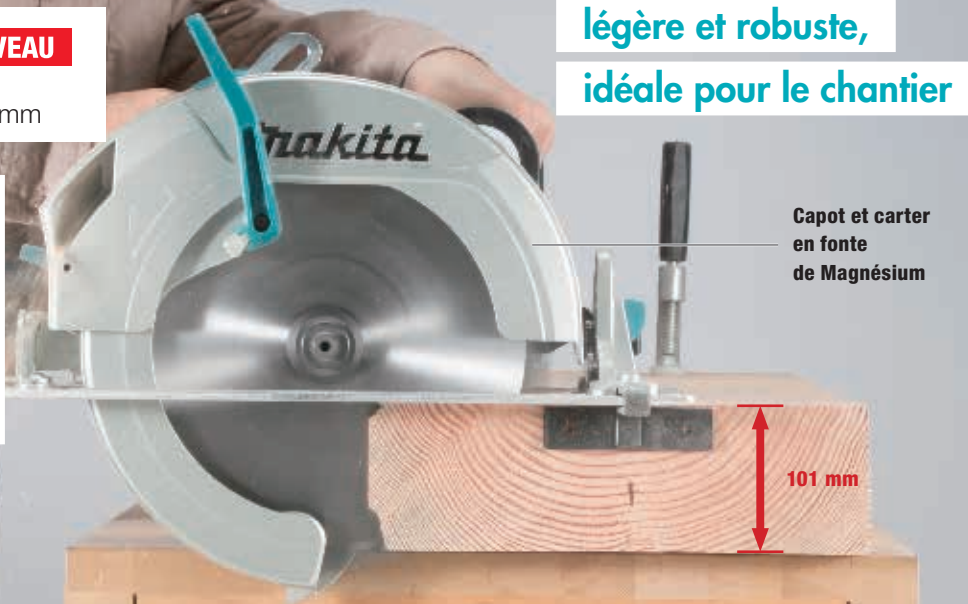

Capot et carter en fonte de Magnésium

101 mm

Légère POLYVALENTE

Standard CHANTIER

Premium ATELIER

- Couteau diviseur
- Frein électrique

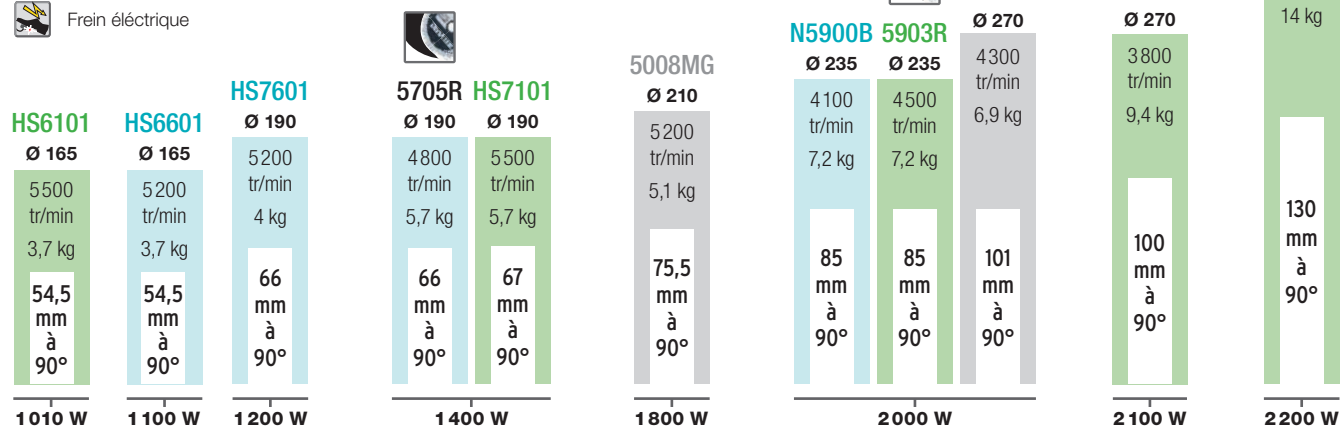

Outils sans fil  
 Percer / Visser / Fixer  
 Perforer / Buriner / Carotter  
 Découper / Rainurer  
 Grignoter / Cisailier / Coupe des métaux  
 Meuler / Polir / Surfaçer  
 Poncer / Découpeur-Ponceur  
 Raboter / Défoncer / Affleurer / Lameller  
 Cloueur / Agrafeur (Gaz / Pneu / Haute Pression)  
 Groupes électrogènes / Mesurer / Décapteurs  
 Aspirer



Outils sans fil  
 Percer / Visser / Fixer  
 Perforer / Buriner / Carotter  
 Découper / Rainurer  
 Grignoter / Cisailer / Coupe des métaux  
 Meuler / Polir / Surfacer  
 Poncer / Découper-Ponceur  
 Raboter / Défoncer / Affleurer / Lameller  
 Cloueur / Agrafier (Gaz / Pneum. / Haute Pression)  
 Groupes électrogènes / Mesurer / Décapeurs  
 Aspirer

### MLS100

Scie à coupe d'onglet 1 500 W Ø 255 mm



#### L'alliée des travaux de finition et d'agencement

- Présélection de 9 angles utilisés couramment,
- Machine précise à 0,2 mm.

Puissance nominale	1 500 W
Vitesse à vide max.	4 200 tr/min
Diamètre de la lame	255 mm
Hauteur de coupe max. à 90°	75 mm
Largeur de coupe max. à 90°	130 mm
Pivot (Onglet) D/G	45/45°
Capacité de coupe (I/P) 90°/0°	73x130 mm
Capacité de coupe (I/P) 90°/45°	75x90 mm
Diamètre de l'alésage	30 mm
Dimensions (LxIxh)	610x465x515 mm
Poids net	14,7 kg



**Accessoires de série** Étau de serrage vertical, Butée de servante, Clé à douille, Servantes, Équerre de réglage, Écrou à oreille pour butée de servante, Sac à poussière.

EAN: 0088381081009 Charbon: JM23000123

Logigramme accessoires p. 238

### MLS100



### LS1040

Scie à coupe d'onglet 1 650 W Ø 255 à 260 mm



#### Trouvez rapidement tous les angles nécessaires

Puissance nominale	1 650 W
Vitesse à vide max.	4 600 tr/min
Diamètre de la lame	255 à 260 mm
Hauteur de coupe max. à 90°	93 mm
Largeur de coupe max. à 90°	135 mm
Pivot (Onglet) D/G	45/45°
Capacité de coupe (I/P) 90°/0°	93x95 mm
Capacité de coupe (I/P) 90°/45°	93x67 mm
Diamètre de l'alésage	30 mm
Dimensions (LxIxh)	530x476x532 mm
Poids net EPTA	12,4 kg

- Table de grande dimension en aluminium,
- Évacuation de la poussière optimisée,
- Articulation rigide pour une grande robustesse.



EAN: 0088381024686

Charbon: 181044-0

**Accessoires de série** Lame carbure bois Ø 260 x 1,6 x 30 mm 40 dents, Clé à douille, Sac à poussière, Servante, Équerre de réglage, Étau de serrage vertical.

Logigramme accessoires p. 238

### LS1440

Scie à coupe d'onglet 1 380 W Ø 355 mm



#### Pour des coupes propres et exigeantes

- Grande capacité de coupe,
- Équipée d'un étau à serrage rapide.

Puissance nominale	1 380 W
Vitesse à vide max.	3 200 tr/min
Diamètre de la lame	355 mm
Hauteur de coupe max. à 90°	122 mm
Largeur de coupe max. à 90°	152 mm
Pivot (Onglet) D/G	45/45°
Capacité de coupe (I/P) 90°/0°	122x152 mm
Capacité de coupe (I/P) 90°/45°	122x115 mm
Diamètre de l'alésage	25 / 25,4 mm
Dimensions (LxIxh)	596x550x630 mm
Poids net EPTA	34,2 kg



**Accessoires de série** Butée de servante, Sac à poussière, Étau de serrage horizontal, Clé à douille, Servantes.

EAN: 0088381002226 Charbon: 181044-0

Logigramme accessoires p. 238



### LS1018L

LS0714FL

Scie radiale 1 010 W Ø 190 mm



Compacte, éclairée et précise

- Capacité de coupe importante pour un format compact grâce à un guidage télescopique double,
- Précision augmentée avec le guidage laser et lampe d'éclairage.

Puissance nominale	1 010 W
Vitesse à vide max.	6 000 tr/min
Diamètre de la lame	190 mm
Hauteur de coupe max. à 90°	60 mm
Largeur de coupe max. à 90°	300 mm
Inclinaison (Biaise) D/G	5/45°
Pivot (Onglet) D/G	57/47°
Capacité de coupe (I/P) 90°/0°	52x300 mm
Capacité de coupe (I/P) 90°/45°	52x212 mm
Dimensions (LxIxh)	670x430x458 mm
Poids net EPTA	13,7 kg



**Accessoires de série** Clé à six pans 5, Équerre de réglage, Sac à poussière, 2x Bouton de sécurité, Lame carbure bois 190x20x24 dents, Clé à six pans 2,5, Étau de serrage, 2x Servante.

EAN : 0088381057714 Charbon : 191963-2

Logigramme accessoires p. 238



LS0815FL

LS0815FL

Scie radiale 1400 W Ø 216 mm



Puissante, performante et compétitive

Puissance nominale	1 400 W
Vitesse à vide max.	5 000 tr/min
Diamètre de la lame	216 mm
Hauteur de coupe max. à 90°	65 mm
Largeur de coupe max. à 90°	305 mm
Inclinaison (Biaise) D/G	5 / 48°
Pivot (Onglet) D/G	60 / 50°
Capacité de coupe (I/P) 90°/0°	65x305 mm
Capacité de coupe (I/P) 90°/45°	65x215 mm
Hauteur de coupe à 45°, pivot à 45°	50x215 mm
Classe du laser	2M
Diamètre de l'alésage	30 mm
Dimensions (LxIxh)	755x450x488 mm
Poids net EPTA	14,2 kg

- Capacité de coupe importante pour un format compact grâce à un guidage télescopique double,
- Idéale pour les parqueteurs ou les agenceurs grâce à son faible poids et son petit gabarit,
- Précision augmentée avec le guidage laser et lampe d'éclairage,
- Précision et robustesse grâce au montage sur roulement à bille en ligne,
- Réglage facile des angles de coupe grâce aux présélections et à l'accessibilité des commandes.



EAN : 0088381662352

Charbon : JM23500117 à l'unité

**Accessoires de série** Lame carbure bois 216x30mm 40dents, Sac à poussière, 2x Servantes, Équerre de réglage, Étau vertical, Clé à douille.

Logigramme accessoires p. 238

LS1018L

Scie radiale 1430 W Ø 260 mm



Parfaitement maniable et polyvalente

Puissance nominale	1 430 W
Vitesse à vide max.	4 300 tr/min
Diamètre de la lame	260 mm
Hauteur de coupe max. à 90°	91 mm
Largeur de coupe max. à 90°	310 mm
Inclinaison (Biaise) D/G	45/45°
Pivot (Onglet) D/G	60/47°
Capacité de coupe (I/P) 90°/0°	91x310 mm
Capacité de coupe (I/P) 90°/45°	91x220 mm
Hauteur de coupe à 45°, pivot à 45°	50x220 mm
Classe du laser	2
Diamètre de l'alésage	30 mm
Dimensions (LxIxh)	825x536x633 mm
Poids net EPTA	19,9 kg

- Laser précis placé sur le carter de lame, pas d'écart entre le rayon et le trait de coupe,
- Transmission intégralement en métal,
- Équipé d'un frein électrique pour plus de sécurité,
- Possibilité de couper de l'aluminium avec des lames appropriées,
- Dimensions de coupe importantes (identiques à celle de la LS1013).



EAN : 0088381608268

Charbon : JM23000123

**Accessoires de série** Lame carbure bois Ø 260x1,6x30 mm 40 dents, Équerre de réglage, 2x Servante, Étau complet, Sac à poussière.

Logigramme accessoires p. 238



**LS1216FLB**

Scie radiale 1650 W Ø 305 mm

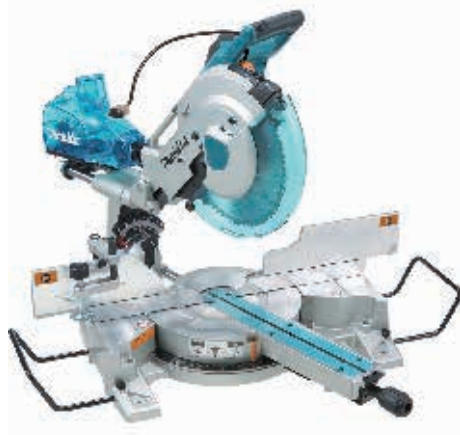

**Moteur puissant et technologie de pointe pour des coupes rapides, larges et précises**

Puissance nominale	1 650 W
Vitesse à vide max.	3 200 tr/min
Diamètre de la lame	305 mm
Hauteur de coupe max. à 90°	(Plinthe) 165 mm
Largeur de coupe max. à 90°	(Avec embase) 416 mm
Inclinaison (Biaise) D/G	45°
Pivot (Onglet) D/G	60°
Capacité de coupe (I/P) 90°/0°	102x363 mm
Capacité de coupe (I/P) 90°/45°	102x255 mm
Hauteur de coupe à 45°, pivot à 45°	69x255 mm
Classe du laser	2M
Diamètre de l'alésage	30 mm
Dimensions (LxIxh)	806x640x721 mm
Poids net EPTA	26,7 kg

- Scie radiale 305 mm avec technologie DXT\* Grande précision et grande capacité de coupe,
  - Laser précis placé sur le carter de lame, pas d'écart entre le rayon et le trait de coupe,
  - LED sur support flexible commandée par un interrupteur indépendant,
  - Grâce au réceptacle à poussière «Cyclone System» l'évacuation par force centrifuge reste constante et efficace,
- \*DXT: Deep and eXact cutting Technology (Technologie pour des coupes larges et précises).

**DXT**  
Deep and Exact Cutting Technology



EAN: 0088381612012

Charbon: 181044-0

**Accessoires de série** Lame carbure bois 305x30mm 80 dents, Clé à douille, Rallonge de table, Étau de serrage vertical, Système cyclone.

Logigramme accessoires p. 238

**DXT**  
Deep and Exact Cutting Technology

**Coupes diagonales de 203 mm**

**Le système d'engrenage à 3 niveaux** (droite) augmente significativement les capacités de coupe. La partie dégagée de la lame est beaucoup plus importante et le cache rétractable assure une sécurité maximale.

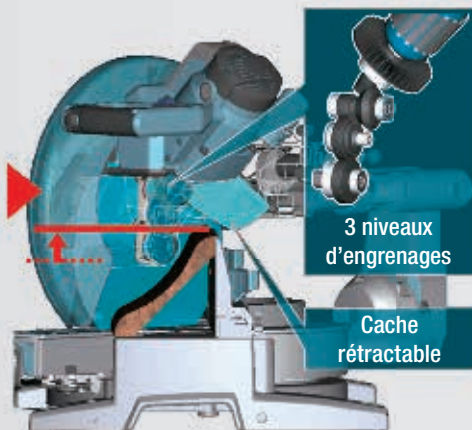

3 niveaux d'engrenages

Cache rétractable

**LS1216**

Scie radiale 1 650 W Ø 305 mm



**Les meilleures performances de coupe de la gamme**

\*DXT: Deep and eXact cutting Technology (Technologie pour des coupes larges et précises),

- Capacité de coupe importante pour un format compact grâce à un guidage télescopique double.

Puissance nominale	1 650 W
Vitesse à vide max.	3 200 tr/min
Diamètre de la lame	305 mm
Hauteur de coupe max. à 90°	(Plinthe) 165 mm
Largeur de coupe max. à 90°	416 mm
Inclinaison (Biaise) D/G	45/45°
Pivot (Onglet) D/G	60/52°
Capacité de coupe (I/P) 90°/0°	102x363 mm
Capacité de coupe (I/P) 90°/45°	102x255 mm
Dimensions (LxIxh)	806x640x721 mm
Poids net EPTA	26,5 kg

**DXT**  
Deep and Exact Cutting Technology



**Accessoires de série** Lame carbure bois 305x30mm 80 dents, Equerre de réglage, Rallonge de table, Clé à douille, Sac à poussière, Étau de serrage vertical.

EAN: 0088381602594

Charbon: 181044-0

Logigramme accessoires p. 238

**LS1019L**

Scie radiale 1,510 W Ø 260 mm

**NOUVEAU**



**Puissante et robuste idéale pour un travail intensif**

Puissance nominale	1 510 W
Vitesse à vide max.	3 200 tr/min
Diamètre de la lame	260 mm
Hauteur de coupe max. à 90°	91 mm
Largeur de coupe max. à 90°	310 mm
Inclinaison (Biaise) D/G	60/60°
Pivot (Onglet) D/G	48/48°
Capacité de coupe (I/P) 90°/0°	91x279 mm
Capacité de coupe (I/P) 90°/45°	91x197 mm
Hauteur de coupe à 45°, pivot à 45°	43 mm
Classe du laser	2M
Diamètre de l'alésage	30 mm
Dimensions (LxIxh)	805x644x660 mm
Poids net EPTA	26,3 kg

- Scie radiale 260 mm avec technologie DXT\* Grande précision et grande capacité de coupe,
- Précision augmentée avec le guidage laser,
- \*DXT: Deep and eXact cutting Technology (Technologie pour des coupes larges et précises),
- Compatible avec nos chariots DEAWST05 ET DEAWST06 (en option).

**DXT**  
Deep and Exact Cutting Technology



EAN: 0088381843997

Charbon: 181044-0

**Accessoires de série** Lame carbure bois Ø 260 x 1,6 x 30 mm 60 dents.

Logigramme accessoires p. 238



LS1219L

Scie radiale 1650 W Ø 305 mm

NOUVEAU



Dos au mur, elle va de l'avant...

Puissance nominale ..... 1650 W  
 Vitesse à vide max. .... 3200 tr/min  
 Diamètre de la lame ..... 305 mm  
 Diamètre de l'alésage ..... 25,4 / 30 mm  
 Dimensions (LxIxh) ..... 887x644x725 mm

- Scie radiale 305 mm avec technologie DXT\* Grande précision et grande capacité de coupe,
- \*DXT : Deep and eXact cutting Technology (Technologie pour des coupes larges et précises),
- Précision augmentée avec le guidage laser,
- Compatible avec nos chariots DEAWST05 ET DEAWST06 (en option).

**DXT**

Deep and Exact Cutting Technology



EAN : 0088381854634

Accessoires de série 2x8-09086 Lame carbure bois 305x30mm 80 dents

Logigramme accessoires p. 238

LS1019L

NOUVEAU

Scie radiale DXT

Plus compacte, elle permet de travailler contre un mur

**DXT**

Deep and Exact Cutting Technology



**Nouveau système d'aspiration**

grâce à 2 buses améliorant l'aspiration des copeaux sur la zone de coupe.



Augmentation du diamètre des tubes passant de Ø 25 à Ø 30 mm  
 Plus de rigidité pour plus de précision



Autres modèles LS1019



Grande hauteur de butée



Butée renforcée



Démarrage progressif



Vitesse constante



Frein électrique



Laser

Outils sans fil | Perceur | Visser | Fixer | Percer | Bûcher | Carotter | Découper | Rainurer | Grignoter | Cisailier | Coupe des métaux | Meuler | Polir | Surfacer | Poncer | Découper-Ponceur | 8 | Raboter | Défoncer | Affileur | Lameller | Cloueur | Agrater | (Gaz | Pneû | Haute Pression) | Groupes électrogènes | Mesurer | Décapageurs | Aspirer

### LF1000

Scie sur table et à coupe d'onglet réversible 1650 W Ø 260 mm



#### Grande polyvalence pour une multitude d'applications

Puissance nominale	1650 W
Vitesse à vide max.	2700 tr/min
Diamètre de la lame	260 mm
Hauteur de coupe max. à 90°	68 mm
Largeur de coupe max. à 90°	180 mm
Inclinaison (Biaise) D/G	0/45°
Pivot (Onglet) D/G	45/45°
Capacité de coupe (I/P) 90°/0°	68 x 155 mm
Capacité de coupe (I/P) 90°/45°	68 x 95 mm
Hauteur de coupe à 45°, pivot à 45°	50 x 150 mm
Hauteur de coupe (table) à 90°	70 mm
Hauteur de coupe (table) à 45°	48 mm
Diamètre de l'alésage	30 mm
Pression sonore (Lpa)	92 dB(A)
Dimensions (L x l x h)	660 x 650 x 1060 mm
Poids net	36 kg

- 2 scie en 1 : scie à coupe d'onglet et scie sur table, grâce au système de pivotage à 180°,
- Changement de fonctions rapide et sans aucun outil,
- Transport facilité grâce à la poignée et à un équilibrage optimal,
- Construction robuste en alliage léger,
- Régulateur électronique pour un démarrage sans à-coups et un maintien du régime sélectionné.



EAN: 0088381063302

Charbon: 181044-0

**Accessoires de série** Équerre de réglage, Guide d'angle, Adaptateur pour tuyau 38 mm, Poussoir, Étau de serrage vertical, Lame carbure bois Ø 260 x 1,6 x 30 mm 60 dents, Règle de délignage LF1000, Sac à poussière.

Logigramme accessoires p. 238

### LH1040

Scie à coupe d'onglet et à délignage 1650 W Ø 260 mm

#### Simple à utiliser et à transformer



- 2 en 1 : scie à coupe d'onglet et scie sur table,
- Frein électrique et bouton anti-redémarrage pour plus de sécurité.

Puissance nominale	1650 W
Vitesse à vide max.	4800 tr/min
Diamètre de la lame	260 mm
Inclinaison (Biaise) D/G	0/45°
Capacité de coupe (I/P) 90°/0°	93 x 95 mm
Capacité de coupe (I/P) 90°/45°	93 x 67 mm
Capacité de coupe à 45°/0°	53 x 95 mm
Hauteur de coupe à 45°, pivot à 45°	49 x 67 mm
Capacité de coupe en délignage	40 mm
Dimensions (L x l x h)	530 x 476 x 535 mm
Poids net	14,3 kg



**Accessoires de série** Lame carbure bois Ø 260 x 1,6 x 30 mm 60 dents, Guide de délignage, Poussoir, Équerre de réglage, Sac à poussière, Dispositif anti-basculement, Butée de servante.

EAN: 0088381057424

Charbon: 181044-0

Logigramme accessoires p. 238

### LH1201FL



### LH1201FL

Scie à coupe d'onglet et à délignage 1650 W Ø 305 mm

#### Réversible et doté d'un nouveau système d'élévation plus confortable

Puissance nominale	1650 W
Vitesse à vide max.	3800 tr/min
Diamètre de la lame	305 mm
Inclinaison (Biaise) D/G	0/45°
Capacité de coupe (I/P) 90°/0°	62 x 200 / 95 x 155 mm
Capacité de coupe (I/P) 90°/45°	62 x 135 / 95 x 110 mm
Capacité de coupe à 45°/0°	40 x 200 / 64 x 155 mm
Capacité de coupe en délignage	52 mm
Diamètre de l'alésage	30 mm
Taux de vibration triaxial (a <sub>h</sub> )	2,5 m/s <sup>2</sup>
Pression sonore (Lpa)	93 dB(A)
Puissance sonore (Lwa)	106 dB(A)
Dimensions (L x l x h)	596 x 506 x 620 mm
Poids net EPTA	20,9 kg

- Nouveau système d'élévation plus confortable,
- 2 en 1 : scie à coupe d'onglet et scie sur table,
- Démarrage progressif,
- Frein électrique et bouton anti-redémarrage pour plus de sécurité,
- Table robuste en fonte d'aluminium.



EAN: 0088381808224

**Accessoires de série** Lame bois 305 x 30 x 2,4 40 dents, Étau complet, Règle de délignage LH1200FL, 2x Servante, Clé à douille, Poussoir, Guide d'angle, Sac à poussière, Garde de protection.

Logigramme accessoires p. 238

Visuels indicatifs

Type de coupe

Illustration de la coupe



Déclignage	Coupe droite	Coupe d'onglet	Coupe biaisée	Coupe composée biaisée / onglet	Coupe de moulures d'angle	Coupe de plinthes ou de chambranles

**Scies radiales DXT (mesures en mm)**

<b>NOUVEAU</b> <b>1019L</b> (lame 260 mm)	—	68 x 310	45° D/G	68 x 218	45° D	29 x 310	biaise 45° D	29 x 218	diagonale	168	verticale	133
		91 x 279 *		91 x 197 *		45° G	42 x 310	biaise 45° G				
<b>NOUVEAU</b> <b>1219L</b> (lame 305 mm)	—	87 x 382	45° D/G	87 x 268	45° D	44 x 382	biaise 45° D	44 x 268	diagonale	203	verticale	165
		102 x 363 *		102 x 255 *		45° G	59 x 382	biaise 45° G				
<b>DXT</b> <b>LS1016</b> <b>LS1016FLB</b> (lame 260 mm)	—	68 x 310	45° D/G	68 x 218	45° D	29 x 310	biaise 45° D	29 x 218	diagonale	168	verticale	120
		91 x 279 *		91 x 197 *		45° G	42 x 310	biaise 45° G				
<b>DXT</b> <b>LS1216</b> <b>LS1216FLB</b> (lame 305 mm)	—	87 x 382	45° D/G	87 x 268	45° D	44 x 382	biaise 45° D	44 x 268	diagonale	203	verticale	165
		102 x 363 *		102 x 255 *		45° G	59 x 382	biaise 45° G				

**Scie radiale à batteries 2 x 18 V Li-Ion (mesures en mm)**

<b>DLS714Z</b> (lame 190 mm)	—	52 x 300	45° D/G	52 x 212	5° D	40 x 300	biaise 45° G	40 x 212	—	—	—	—
		60 x 265 *		60 x 185 *		45° G	40 x 300	onglet 45° D/G				

**Scies radiales (mesures en mm)**

<b>LS0815FL</b> (lame 216 mm)	—	60 x 305	45° D/G	65 x 215	5° D	50 x 305	biaise 45° G	50 x 215	—	—	—	—
					45° G	60 x 305	onglet 45° D/G					
<b>LS0714FL</b> (lame 190 mm)	—	52 x 300	45° D/G	52 x 212	5° D	40 x 300	biaise 45° G	40 x 212	—	—	—	—
					45° G	40 x 300	onglet 45° D/G					
<b>LS1018L</b> (lame 260 mm)	—	91 x 310	45° D/G	91 x 220	45° D	31 x 310	biaise 45° D	31 x 220	—	—	—	—
					45° G	50 x 310	onglet 45° D/G					

**Scies à coupe d'onglets à batterie 18 V Li-Ion (mesures en mm)**

<b>NOUVEAU</b> <b>DLS600</b> (lame 165 mm)	—	46 x 92	45° D/G	46 x 65	45° D	15 x 92	biaise 45° D	15 x 65	—	—	—	—
					45° G	30 x 92	onglet 45° D/G					

**Scies à coupe d'onglets (mesures en mm)**

<b>MLS100</b> (lame 255 mm)	—	75 x 130	45° D/G	75 x 90	45° G	48 x 120	biaise 45° G	48 x 90	—	—	—	—
							onglet 45° D/G					
<b>LS1040</b> (lame 260 mm)	—	93 x 95	45° D/G	93 x 67	45° G	53 x 95	biaise 45° G	49 x 67	—	—	—	—
		69 x 135		69 x 95		35 x 135	onglet 45° D/G	35 x 94				
<b>LS1440</b> (lame 260 mm)	—	122 x 152	45° D/G	122 x 115	—	—	—	—	—	—	—	—

**Scies combinées (mesures en mm)**

<b>LH1040</b> (Lame 260 mm)	Droit	40	69 x 130	45° D/G	69 x 85	45° G	35 x 130	biaise 45° G	35 x 91	—	—	—
			93 x 95 *		93 x 67 *		53 x 95	onglet 45° D	49 x 67			
<b>LH1200FL</b> <b>LH1201FL</b> (Lame 305 mm)	Droit	52	62 x 200	45° D/G	62 x 135	45° G	64 x 155	biaise 45° G	64 x 65	—	—	—
			95 x 155 *		95 x 110 *		40 x 200	onglet 45° D/G	40 x 85			

**Scie réversible (mesures en mm)**

<b>LF1000</b> (Lame 260 mm)	Droit	70	20 x 210	45° D/G	69 x 95	45° G	50 x 150	—	—	—	—	—
	45° G	48										



2704

Scie sur table et à coupe d'onglet 1650 W Ø 260 mm



Moteur puissant pour la coupe sur de grandes longueurs de bois durs

Puissance nominale	1650 W
Vitesse à vide max.	4800 tr/min
Diamètre de la lame	260 mm
Hauteur de coupe max. à 90°	93 mm
Inclinaison (Biaise) D/G	0,5/45,5°
Hauteur de coupe (table) à 90°	93 mm
Hauteur de coupe (table) à 45°	64 mm
Diamètre de l'alésage	30 mm
Pression sonore (Lpa)	94 dB(A)
Dimensions (LxIxh)	760x766x344 mm
Poids net	34,9 kg

- Machine robuste et précise pour un travail intensif,
- Large surface de travail en aluminium,
- Extension arrière, droite et gauche (en option),
- Coupe en biseau de petites pièces facilité grâce au guide en L,
- Espace de rangement pour guide et lame.



EAN: 0088381063524

Charbon: 181044-0

**Accessoires de série** Clé à six pans 5, Clé plate, Poussoir, Adaptateur pour aspiration poussières, Clé 19, Lame Bois, 260 mm, 24 dents, Guide parallèle, Guide d'onglet.

Logigramme accessoires p. 238

MLT100

Scie bois sur table 1500 W Ø 260 mm



Conçue pour le délignage sur chantier

- Large surface de travail,
- Extension arrière, gauche et droite.

Puissance nominale	1500 W
Vitesse à vide max.	4300 tr/min
Diamètre de la lame	260 mm
Inclinaison (Biaise) D/G	0/45°
Hauteur de coupe (table) à 90°	93 mm
Hauteur de coupe (table) à 45°	64 mm
Diamètre de l'alésage	30 mm
Dimensions table (LxI)	(685 à 835)x(955 à 1305) mm
Dimensions (LxIxh)	726x986x333 mm
Poids net	34,1 kg



**Accessoires de série** Clé, Guide de délignage, Poussoir, Guide d'angle, Clé B, Lame, Guide d'angle.

EAN: 0088381095082 Charbon: JM23000123

Logigramme accessoires p. 238



MLT100

2712

Scie bois sur table 2000 W Ø 315 mm



Efficace en atelier et sur chantier grâce à son puissant moteur à induction

Puissance nominale	2000 W
Vitesse à vide max.	2950 tr/min
Diamètre de la lame	315 mm
Inclinaison (Biaise) D/G	45°
Hauteur de coupe (table) à 90°	85 mm
Hauteur de coupe (table) à 45°	58 mm
Diamètre de l'alésage	30 mm
Dimensions table (LxI)	550x1600 mm
Dimensions (LxIxh)	1670x700x810 mm
Poids net	52,9 kg

- Munie d'un moteur à induction robuste et sans entretien,
- Réglage précis de l'angle et de la hauteur de la lame,
- Extension arrière pour une grande surface de travail,
- Equipée de 2 poignées pliables et des roues pour faciliter son déplacement,
- Règle de délignage amovible: permet de couper des matériaux minces et larges.



EAN: 0088381673242

**Accessoires de série** Lame Bois 305x30 mm 40 Dents, Clé à ergot, Poussoir, Guide à réglage d'angle.

Logigramme accessoires p. 238

LB1200F

Scie à ruban 900 W



Travaillez la coupe de pièces de bois ou de métal avec précision

Puissance nominale	900 W
Vitesse de la bande maximale	800 m/min.
Taille de la lame (LxIxep.)	2240x6, 13 ou 16 mm
Pression sonore (Lpa)	81 dB(A)
Puissance sonore (Lwa)	94 dB(A)
Dimensions (LxIxh)	615x775x1600 mm
Poids net	81,2 kg

- 2 vitesses de coupe afin d'adapter la vitesse au matériau travaillé,
- Éclairage à 6 LED intégrées afin de faciliter la coupe dans les endroits peu éclairés,
- Boîte à poussière afin de garder la zone de travail propre,
- Levier de tension à déblocage rapide afin de faciliter le changement de la lame sans outil,
- Montée sur pied à roulette afin de faciliter son transport.



EAN: 0088381612128

**Accessoires de série** Guide à onglet complet pour scie à ruban, Lame à ruban pour bois diamètre: 13, Règle de délinage LB1200F, Lame à ruban pour alu/Métaux non ferreux diamètre: 16 mm, Lame à ruban pour bois diamètre: 6, Poussoir, Lame à ruban pour bois diamètre: 16.

Logigramme accessoires p. 238



LB1200F



SP6000J

SP6000J

Scie plongeante 1300 W Ø 165 mm



La référence pour les coupes nettes des travaux d'agencement

Puissance nominale	1300 W
Vitesse à vide max.	2000 à 5800 tr/min
Diamètre de la lame	165 mm
Hauteur de coupe max. à 48°	38 mm
Hauteur de coupe max. à 90°	56 mm
Inclinaison (Biaise) D/G	48/1°
Hauteur de coupe max. à 45°	40 mm
Diamètre de l'alésage	20 mm
Taux de vibration triaxial (a <sub>h</sub> )	2,5 m/s <sup>2</sup>
Pression sonore (Lpa)	91 dB(A)
Puissance sonore (Lwa)	102 dB(A)
Dimensions (LxIxh)	341 x225 x250 mm
Poids net	4,4 kg

- Machine puissante et précise, dotée de systèmes électronique et mécanique de sécurité,
- Régulateur électronique pour un démarrage sans à-coups et un maintien du régime sélectionné,
- Sécurité anti-basculement pour coupes biaisées,
- Réglages faciles sans outil,
- Repères gradués pour un réglage précis.



EAN: 0088381638999

Charbon: 191963-2

**Accessoires de série** Coffret 4 MAK-PAC, Moulage MAK-PAC Scie Plongeante, Clé à six pans 5, Lame carbure Bois 165x48D.

Logigramme accessoires p. 238

Outils sans fil  
Perçoir | Visser | Fixer  
Perçoir | Buriner  
Carotter  
Découper | Rainurer  
Grignoter | Cisailier  
Coupe des métaux  
Meuler | Polir  
Surfaceur  
Poncer  
Découpeur-Ponceur  
8  
Raboter | Défoncer  
Affleurer | Lameller  
Cloueur | Agrater  
(Gaz / Pneu / Haute Pression)  
Groupes électrogènes  
Mesurer | Décapeurs  
Aspirer



**4351FCTJ**

Scie sauteuse 720 W



**Performante et confortable, sa poignée à pommeau offre une grande maniabilité**

Puissance nominale	720 W
Cadence de coupe maximale	800 à 2800 cps/min
Longueur de course	26 mm
Capacité de coupe (acier)	10 mm
Capacité de coupe (alu)	20 mm
Capacité de coupe (bois)	135 mm
Vibration 3ax coupe de bois (a <sub>h</sub> )	6,5 m/s <sup>2</sup>
Vibration 3ax coupe d'acier (a <sub>h</sub> )	4,5 m/s <sup>2</sup>
Pression sonore (Lpa)	85 dB(A)
Dimensions (LxIxh)	271 x 73 x 187 mm
Poids net	2,5 kg

- Fonction éclairage incorporée pour un travail plus aisé dans les endroits sombres,
- Axe de coupe à profil carré pour plus de précision dans les courbes,
- Vibrations réduites (système anti-vibration),
- Système de changement de lame sans outils rapide et résistant,
- 5 plages de réglages de la vitesse pour un travail optimal sur différents matériaux.



EAN : 0088381639224

Charbon : 191962-4

**Accessoires de série** Coffret 1 MAK-PAC, Adaptateur d'aspiration, Lame pour scie sauteuse B22, Plaque pare-éclats, Moulage MAK-PAC Scie Sauteuse, Lame pour scie sauteuse B10, Clé à six pans 4 mm, Lame pour scie sauteuse BR13, Semelle synthétique.

Logigramme accessoires p. 238

**4351FCTJ**



**4350FCTJ**

Scie sauteuse 720 W



**Dessinée avec une poignée étrier**

- Fonction éclairage incorporée pour un travail plus aisé dans les endroits sombres,
- Axe de coupe à profil carré pour plus de précision dans les courbes.

Puissance nominale	720 W
Cadence de coupe maximale	800 à 2800 cps/min
Longueur de course	26 mm
Capacité de coupe (acier)	10 mm
Capacité de coupe (bois)	135 mm
Vibration 3ax coupe de bois (a <sub>h</sub> )	8 m/s <sup>2</sup>
Vibration 3ax coupe d'acier (a <sub>h</sub> )	4,5 m/s <sup>2</sup>
Dimensions (LxIxh)	236 x 73 x 207 mm
Poids net	2,6 kg



**Accessoires de série** Coffret 1 MAK-PAC, Adaptateur d'aspiration, 2xLame pour scie sauteuse B22, Plaque pare-éclats, Moulage MAK-PAC Scie Sauteuse, 2xLame pour scie sauteuse B10, Clé à six pans 4 mm, 2xLame pour scie sauteuse BR13, Semelle synthétique.

EAN : 0088381639125

Charbon : 191962-4

Logigramme accessoires p. 238

**JV600J**

Scie sauteuse 650 W



**Compromis entre puissance et légèreté, elle offre de bonnes capacités de coupe**

- Axe de coupe à profil carré pour plus de précision dans les courbes,
- Machine dotée d'un mouvement pendulaire à 3 positions + 1 droite pour une coupe plus nette.

Puissance nominale	650 W
Cadence de coupe maximale	500 à 3100 cps/min
Longueur de course	23 mm
Capacité de coupe (acier)	10 mm
Capacité de coupe (bois)	90 mm
Vibration 3ax coupe de bois (a <sub>h</sub> )	10,5 m/s <sup>2</sup>
Vibration 3ax coupe d'acier (a <sub>h</sub> )	5,5 m/s <sup>2</sup>
Dimensions (LxIxh)	236 x 77 x 199 mm
Poids net	2,4 kg



**Accessoires de série** Coffret 1 MAK-PAC, Moulage MAK-PAC Scie Sauteuse, Clé à six pans 3 mm, Lame pour scie sauteuse B10.

EAN : 0088381640947

Charbon : 191627-8

Logigramme accessoires p. 238

**4329K**

Scie sauteuse 450 W



**Très compacte et très légère**

- Machine dotée d'un mouvement pendulaire à 3 positions + 1 droite pour une coupe plus nette,
- Scie sauteuse à faible taux de vibrations et produisant peu de nuisances sonores.

Puissance nominale	450 W
Cadence de coupe maximale	500 à 3100 cps/min
Longueur de course	18 mm
Capacité de coupe (acier)	6 mm
Capacité de coupe (bois)	65 mm
Vibration 3ax coupe de bois (a <sub>h</sub> )	7 m/s <sup>2</sup>
Vibration 3ax coupe d'acier (a <sub>h</sub> )	5 m/s <sup>2</sup>
Dimensions (LxIxh)	223 x 77 x 197 mm
Poids net	1,90 kg



**Accessoires de série** Coffret synthétique, Lame pour scie sauteuse B10.

EAN : 0088381083300

Charbon : 191627-8

Logigramme accessoires p. 238



JR3070CTH

Scie récipro 1510 W



Puissante, elle prend soin de l'utilisateur grâce à son système anti-vibration AVT

Puissance nominale	1510 W
Cadence de coupe maximale	2800 cps/min
Longueur de course	32 mm
Capacité de coupe (bois)	255 mm
Capacité de coupe (tube acier)	130 mm
Dimensions (LxIxh)	485x99x181 mm
Poids net	4,6 kg

- Très faibles vibrations grâce au système anti-vibration technologie AVT + poignée anti-vibration),
- Protection de la machine contre les poussières optimisée,
- Mouvement pendulaire 4 positions pour une plus grande efficacité de coupe,
- 6 plages de réglages de la vitesse pour un travail optimal sur différents matériaux,
- Régulateur électronique pour un démarrage sans à-coups et un maintien du régime sélectionné.

AVT  
ANTI-VIBRATION TECHNOLOGY



EAN : 0088381808866

Charbon : 191963-2

Accessoires de série Coffret synthétique, 3 Lame Super Express (bois, métal, universelle).

Logigramme accessoires p. 238

JR3060T

Scie récipro 1250 W

Robuste et polyvalente



- Protection de la machine contre les poussières optimisée,
- Changement de lame sans outil.

Puissance nominale	1250 W
Cadence de coupe maximale	0 à 2800 cps/min
Longueur de course	32 mm
Capacité de coupe (bois)	255 mm
Capacité de coupe (tube acier)	130 mm
Dimensions (LxIxh)	485x99x181 mm
Poids net	4,4 kg



Accessoires de série Coffret synthétique, 3 Lame Super Express (bois, métal, universelle).

EAN : 0088381061315

Charbon : 191963-2

Logigramme accessoires p. 238



JR3070CT

JR3050T

Scie récipro 1010 W



L'outil universel par excellence, adapté à la coupe dans de très nombreux matériaux

Puissance nominale	1010 W
Cadence de coupe maximale	2800 cps/min
Longueur de course	28 mm
Capacité de coupe (bois)	90 mm
Capacité de coupe (tube acier)	90 mm
Dimensions (LxIxh)	452x97x170 mm
Poids net	3,3 kg

- Protection de la machine contre les poussières optimisée,
- Changement de lame sans outil,
- Ergonomie Soft Grip pour une meilleure prise en main,
- Sortie de l'air de refroidissement dirigée vers l'avant pour un travail plus confortable et un nettoyage permanent du point de coupe,
- Équilibre de la machine étudié pour un maximum d'efficacité et un minimum d'effort.



EAN : 0088381061407

Charbon : 191963-2

Accessoires de série Coffret synthétique, 3 Lame Super Express (bois, métal, universelle).

Logigramme accessoires p. 238

## Comparaison Scies circulaires électriques

Référence	HS6601J	HS6101J	HS7601K	HS7101J	5705RK
Désignation	Scie circulaire 1010 W Ø 165 mm	Scie circulaire 1100 W Ø 165 mm	Scie circulaire 1200 W Ø 190 mm	Scie circulaire 1400 W Ø 190 mm	Scie circulaire 1400 W Ø 190 mm
<b>Puissance</b>					
Puissance nominale (W)	1 010	1 100	1 200	1 400	1 400
<b>Capacité de coupe</b>					
Hauteur de coupe max. à 90° (mm)	54,5	54,5	66	67	66
Hauteur de coupe max. à 45° (mm)	37,5	39,5	46	48,5	46
<b>Régime</b>					
Vitesse à vide max. (tr/min)	5 200	5 500	5 200	5 500	4 800
<b>Outillage à utiliser</b>					
Diamètre de la lame (mm)	165	165	190	190	190
Diamètre de l'alésage (mm)	20	20	30	30	30
<b>Niveaux d'exposition et de vibrations</b>					
Taux de vibration triaxial (ah) (m/s <sup>2</sup> )	—	< 2,5	< 2,5	—	2,5
Pression sonore (Lpa) (dB (A))	—	89	87	90	94
<b>Général</b>					
Dimensions (L x l x h) (mm)	296 x 232 x 243	297 x 246 x 246	309 x 232 x 255	310 x 246 x 258	356 x 253 x 250
Poids net (kg)	3,7	3,7	4	4	5,7

## Comparaison Scies radiales électriques

Référence	LS0714FL	LS0815FL	LS1018L
Désignation	Scie radiale 1010 W Ø 190 mm	Scie radiale 400 W Ø 216 mm	Scie radiale 1430 W Ø 260 mm
<b>Puissance</b>			
Puissance nominale (W)	1 010	1 400	1 430
<b>Régime</b>			
Vitesse à vide max. (tr/min)	6 000	5 000	4 300
<b>Outillage à utiliser</b>			
Diamètre de la lame (mm)	190	216	260
Diamètre de l'alésage (mm)	20	30	30
<b>Capacité de coupe</b>			
Hauteur de coupe max. à 90° (mm)	60	65	91
Largeur de coupe max. à 90° (mm)	300	305	310
Inclinaison (Biaise) D/G (°)	5/45	5 / 48	45/45
Pivot (Onglet) D/G (°)	57/47	60 / 50	60/47
Capacité de coupe (l/P) 90°/0° (mm)	52 x 300	65 x 305	91 x 310
Capacité de coupe (l/P) 90°/45° (mm)	52 x 212	65 x 215	91 x 220
Hauteur de coupe à 45°, pivot à 45° (mm)	40 x 212	50 x 215	50 x 220
<b>Général</b>			
Dimensions (L x l x h) (mm)	670 x 430 x 458	755 x 450 x 488	825 x 536 x 633
Poids net (kg)	13,7	14,2	19,9
<b>Technologies et équipements</b>			
DXT	—	—	—
Lampe	oui	oui	—
Laser	oui	oui	oui
Réceptacle à poussière à Système Cyclone	—	—	—

	5008MGJ	N5900B	5903RK	HS0600	5103R	5143R
	Scie circulaire 1800 W Ø 210 mm	Scie circulaire 2000 W Ø 235 mm	Scie circulaire 2000 W Ø 235 mm	Scie circulaire 2000 W Ø 270 mm	Scie circulaire 2100 W Ø 270 mm	Scie circulaire 2200 W Ø 355 mm
				<b>NOUVEAU</b>		
	1800	2000	2000	2000	2100	2200
	75,5	85	85	101	100	130
	57	60	64	71	73	90
	5200	4100	4500	4300	3800	2700
	210	235	235	270	270	355
	30	25	30	30	30	30
	—	—	3	2,5	< 2,5	< 2,5
	89	100	95	94	97	94
	332 x 243 x 277	380 x 255 x 287	400 x 185 x 286	418 x 260 x 310	442 x 315 x 322	607 x 323 x 416
	5,1	7,20	7,2	6,9	9,4	14

	LS1019L	LS1219L	LS1216	LS1216FLB
	Scie radiale 1510 W Ø 260 mm	Scie radiale 1650 W Ø 305 mm	Scie radiale 1650 W Ø 305 mm	Scie radiale 1650 W Ø 305 mm
	<b>NOUVEAU</b>	<b>NOUVEAU</b>		
	1510	1650	1650	1650
	3200	3200	3200	3200
	260	305	305	305
	30	25,4 / 30	30	30
	91	171 (Plinthe)	165 (Plinthe)	168 (Plinthe)
	310	416	416	416 (Avec embase)
	48 / 48	48 / 48	45/45	45
	60 / 60	60 / 60	60/52	60
	91 x 279	102 x 363	102 x 363	102 x 363
	91 x 197	102 x 255	102 x 255	102 x 255
	43 x 147	69 x 255	69 x 255	69 x 255
	805 x 644 x 660	887 x 644 x 725	806 x 640 x 721	806 x 640 x 721
	26,3	—	26,5	26,7
	oui	oui	oui	oui
	—	—	—	oui (LED)
	oui	oui	—	oui
	—	—	—	oui

Outils sans fil

Percer | Visser | Fixer

 Perforer | Brûler  
Carotter

Découper | Rainurer

 Grignoter | Cisailer  
Coupe des métaux

 Meuler | Polir  
Surfacier

 Poncer  
Découpeur-Ponceur

**8**

 Raboter | Défoncer  
Affûter | Lameller

 Cloueur | Agrater  
(Gaz / Pneu / Haute Pression)

 Groupes électrogènes  
Mesurer | Décapoteurs

Aspirer



Scie à coupe d'onglets, scie radiale laser, scie sur table, scies circulaires

Lames

pour Scie radiale ou à coupe d'onglets

P. 520



pour Scie sur table

P. 521



pour Scie circulaire

P. 516



pour Scie plongeante

P. 520



Scie sauteuse

Lames de scie sauteuse

P. 528



Scie à ruban

Lames de scie à ruban

P. 532



Scie récipro

Lames scie récipro

P. 524



EPI



P. 570

Sacs et Holsters



P. 574

# DEAWST06

## Léger et extensible

**Leviers de verrouillage** à relâchement rapide permettant l'installation et la désinstallation rapides d'une scie à onglets sans utilisation d'outil.

**Butée de coupe** réglable et rouleur de matériau pour faciliter l'utilisation et augmenter l'efficacité sur les chantiers

**Rail coulissant** permettant de repositionner facilement la scie à onglets,

**Pieds réglables** pour empêcher le support d'osciller sur les sols irréguliers

**Construction en aluminium tubulaire** léger, facilement et rapidement pliable pour une portabilité maximale sur les chantiers.

**Roues et poignée de transport** permettant de déplacer le support sur les chantiers avec la scie à onglets installée

Nos solutions chariots établis

Voir page 245

seulement **15,3 kg**

Outils sans fil | Percer / Visser / Fixer | Perforer / Buriner / Carotter | Découper / Rainurer | Grignoter / Cisailer / Coupe des métaux | Meuler / Polir / Surfacer | Poncer / Découpeur-Ponceur | Raboter / Défoncer / Affileur / Lameller | Cloueur / Agrafeur (Gaz / Pneum. / Haute Pression) | Groupes électrogènes / Mesurer / Décapteurs | Aspirer

## Rails de guidage

### Rails de guidage

A utiliser avec adaptateur pour rail de guidage (sauf SP6000 et CA5000).

Référence	Long.	Qté	Pour machine(s)	EAN	Prix HT
194368-5	1400 mm	1	SP6000, 5903R, RP2300FCX, 4350FCT, 4351FCT, BJV140, BJV180, HS6101, HS7101, CA5000	0088381313353	89,00 € A
194367-7	3000 mm	1	HS6101, SP6000, 5903R, RP2300FCX, 4350FCT, 4351FCT, BJV140, BJV180, HS7101, CA5000	0088381335201	224,00 € A

## Accessoires pour rails de guidage

### Glissière vinyle pour rail de guidage

Référence	Long.	Qté	EAN	Prix HT
194416-0	Rouleau de 10 m	1	3240890588401	34,40 € P

### Pare éclats pour rail de guidage

Référence	Long.	Qté	EAN	Prix HT
194418-6	140 cm	1	3240890588425	6,30 € P
194419-4	300 cm	1	3240890588432	10,40 € P

### Caoutchouc antidérapant pour rail de guidage

Référence	Long.	Qté	EAN	Prix HT
194417-8	Rouleau de 10 m	1	3240890588418	49,90 € P

### Jeu de jonction pour rail de guidage

Référence	Qté	EAN	Prix HT
P-20177	1	0088381947367	26,90 € A

### Guide d'angle pour rail de guidage

Référence	Qté	EAN	Prix HT
196664-7	1	0088381438414	49,90 € A

### Serre-joints pour rail de guidage

Référence	Haut.max	profondeur	Qté	EAN	Prix HT
194385-5	140 mm	100 mm	1	0088381314084	26,90 € A

## Adaptateurs pour rails de guidage

### Adaptateur rail de guidage pour scies circulaires

Référence	Qté	Pour machine(s)	EAN	Prix HT
197005-0	1	HS7601	3240890914064	55,90 € A
197462-2	1	HS6601		55,90 € A

### Adaptateurs rail de guidage pour scies sauteuses et scies circulaires

Référence	Qté	Pour machine(s)	EAN	Prix HT
197252-3	1	HS6101, HS7101, 4350FCT, 4351FCT, BHS630, DHS630, BJV140, DJV180, DJV181, DJV182	0088381453790	55,90 € A

### Adaptateurs rail de guidage pour scies sauteuses 4350, 4351, BJV140, BJV180 et DJV180

Référence	Qté	Pour machine(s)	EAN	Prix HT
193517-1	1	4350FCT, 4351FCT, BJV180, 4350CT, BJV140, DJV180, 4350, 4351, BJV180	0088381170659	34,40 € A

### Adaptateurs rail de guidage pour scies circulaires 5603R, 5703R et 5705R

Référence	Qté	Pour machine(s)	EAN	Prix HT
192505-5	1	5603R, 5705R, 5703R	0088381131919	26,90 € A

### Adaptateurs rail de guidage pour scie circulaire 5903R

Référence	Qté	Pour machine(s)	EAN	Prix HT
192506-3	1	5903R	0088381132190	68,90 € A

### Adaptateurs rail de guidage pour scie circulaire 5103R

Référence	Qté	Pour machine(s)	EAN	Prix HT
192507-1	1	5103R	0088381132206	114,00 € A

### Adaptateur rail de guidage pour scies circulaires DHS680

Référence	Qté	Pour machine(s)	EAN	Prix HT
196953-0	1	DHS680, DHS680	3240890983695	55,90 € A

**Accessoires pour scies circulaires et scies plongeantes**

**Guides parallèles pour scies circulaires**

À tiler avec la vis 924206-5.

Référence	Qté	Pour machine(s)	EAN	Prix HT
164095-8	1	MT582, 4101RH, 4131, 5704R, DCS551, SR1600, HS7101, HS6101, BSS610, BSS501, SR1800, HS300, N500, DHS710, CC300D, 500, 5008MG, 5600BR, 5604R, 5621RD, BHS630, BSR730, BCS550, DCS550, 4191D, 5093D, 5094D, DSS501, DSS500, DSS610, DSS611, HS300D	0088381101080	4,20 € A
165108-8	1	5603R, 5705R, 5703R	0088381141376	21,40 € A
164367-1	1	N5900B	3240890910776	2,90 € A
165084-6	1	5103R, 5104S, 5903R	0088381152464	21,40 € A
152498-8	1	5143R	0088381156295	59,90 € A
196994-6	1	HS7601		18,40 € A

**Guide parallèle pour scies plongeantes SP6000**

Référence	Qté	Pour machine(s)	EAN	Prix HT
165447-6	1	SP6000	3240890901910	26,90 € A

**Poignée pour meuleuses, perceuses visseuses d'angle, scie circulaire, visseuse et polisseuse**

Référence	Qté	Pour machine(s)	EAN	Prix HT
152490-4	1	9031, 9562CH, 9565CV, 9565CVL, 9565H, 9566CV, DA3010F, DA3011F, B06040, 5800BR, 6807, 9030, 9503BH, 9505BH, 9521NB, 9522NB, 9524NB, 9525NB, 9541, 9542, 9562, 9562C, 9562CV, 9565, PW5000C	0088381131582	2,50 € A

**Accessoires pour scies sauteuses**

**Guides parallèles pour scies sauteuses**

Référence	Qté	Pour machine(s)	EAN	Prix HT
192424-5	1	4300BV, 4304, 4305, 4320	0088381144414	4,20 € A

**Guide circulaire pour scies sauteuses**

Référence	Qté	Pour machine(s)	EAN	Prix HT
123030-5	1	4304, 4305, 4320	0088381111638	9,40 € A

**Guides parallèles et circulaires pour scies sauteuses**

Centreur : 271601-3, Axe : 323802-0, Vis : 922207-7.

Référence	Long. totale	Qté	Pour machine(s)	EAN	Prix HT
192732-4		1	4329, JV0600, MT431, 4323, 4324	0088381148054	14,40 € A
193516-3	240 mm	1	4351FCT, 4350FCT, BJV140, DJV181, DJV182	0088381170666	13,40 € A

**Protecteur de base pour scies sauteuses**

Référence	Qté	Pour machine(s)	EAN	Prix HT
417852-6	1	JV0600, DJV181, DJV182, 4329, BJV180, 4351, 4350, 4341, 4340, DJV181, DJV182	3240890715340	2,90 € P

**Raccords d'aspiration pour scies circulaires et scies sauteuses**

**Raccord d'aspiration pour scie circulaire DHS630**

Référence	Qté	Pour machine(s)	EAN	Prix HT
194314-8	1	DHS630	3240891065260	6,30 € P

**Raccord d'aspiration pour scie circulaire DHS680**

Référence	Qté	Pour machine(s)	EAN	Prix HT
196961-1	1	DHS680	3240891065475	1,25 € P

**Raccord d'aspiration pour scie circulaire DHS710**

Référence	Qté	Pour machine(s)	EAN	Prix HT
196520-1	1	DHS710	3240891008861	4,70 € P

**Raccord d'aspiration pour scies circulaires HS300D/HS301D**

Référence	Qté	Pour machine(s)	EAN	Prix HT
452237-9	1	HS300D / HS301D		1,50 € A

**Raccord d'aspiration pour scie circulaire BSS501**

Référence	Ø int	Ø ext	Qté	Pour machine(s)	EAN	Prix HT
194415-2	25 mm	32 mm	1	BSS501	3240890900258	2,50 € A

**Raccord d'aspiration pour scie circulaire BSS610**

Référence	Qté	Pour machine(s)	EAN	Prix HT
419283-5	1	BSS610	3240890718341	1,50 € P

**Raccord d'aspiration pour scies circulaires 5603R, 5704R, 5705R**

Référence	Ø int	Ø ext	Qté	Pour machine(s)	EAN	Prix HT
192420-3	32 mm	38 mm	1	5704R, 5705R, 5603R	3240890904249	2,90 € A

**Raccord d'aspiration pour scie circulaire 5143R**

Référence	Ø int	Ø ext	Qté	Pour machine(s)	EAN	Prix HT
192490-2	32 mm	38 mm	1	5143R	3240890902047	6,80 € A

Outils sans fil  
Perçoir / Visser / Fixer  
Perforer / Buriner / Carotter  
Découper / Rainurer  
Grignoter / Cisailer / Coupe des métaux  
Meuler / Polir / Surfacer  
Poncer / Découper-Ponceur  
Raboter / Défoncer / Affleurer / Lameller  
Cloueur / Agrater (Gaz / Pneu / Haute Pression)  
Groupes électrogènes / Mesurer / Décapageurs  
Aspirer





## Raccords d'aspiration pour scies circulaires et scies sauteuses

## Raccord d'aspiration pour scies circulaires 5103R et 5903R

192419-8 livré avec vis de fixation.

Référence	Ø int	Ø ext	Qté	Pour machine(s)	EAN	Prix HT
415426-7	32 mm	38 mm	1	5903R, 5103R	0088381141352	2,90 € A
192419-8	32 mm	38 mm	1	5103R, 5903R	0088381158640	3,30 € A

## Raccord d'aspiration pour scies circulaires 5104 et 5104S

Référence	Qté	Pour machine(s)	EAN	Prix HT
450316-7	1	5104S, 5104	3240890727244	4,20 € P

## Raccord d'aspiration pour scie circulaire N5900B

Référence	Qté	Pour machine(s)	EAN	Prix HT
193068-4	1	N5900B	3240890910844	10,40 € A

## Raccord d'aspiration pour scie circulaire 5008MG

Référence	Qté	Pour machine(s)	EAN	Prix HT
450079-5	1	5008MG		3,30 € A

## Raccord d'aspiration pour scies circulaires HS6100/HS6101/HS7100/HS7101

Référence	Qté	Pour machine(s)	EAN	Prix HT
453289-3	1	HS6100 / HS6101 / HS7100 / HS7101	3240890846099	3,30 € P

## Raccord d'aspiration pour scies sauteuses DJV181/DJV182

Référence	Qté	Pour machine(s)	EAN	Prix HT
126331-0	1	DJV181, DJV182, DJV181, DJV182	3240890913272	2,20 € A

## Raccords d'aspiration pour scies sauteuses

Référence	Qté	Pour machine(s)	EAN	Prix HT
192547-9	1	4334D	3240890588111	10,40 € P
417853-4	1	4350FCT, 4351CT, 4351FCT, 4350CT, 4351T, BJV180, 4350T	0088381170833	3,30 € A

## Raccord d'aspiration pour scie à plaque de plâtre DSD180

Référence	Qté	Pour machine(s)	EAN	Prix HT
123559-1	1	DSD180	3240891033313	15,40 € P

## Accessoires pour scies radiales

## Supports pour la coupe de pièces longues

A utiliser avec tiges références 256812-1.

Référence	Qté	Pour machine(s)	EAN	Prix HT
122446-1	1	LS1040, LH1040	0088381156158	34,40 € A
192713-8	1	LS0714, LS0714FL	0088381151870	26,90 € A

## Tige pour la coupe des pièces longues

Pièce vendue à l'unité. Utilisez 2 tiges avec support référence 122446-1 ou 192713-8 (suivant le modèle de la machine utilisé) pour la découpe des pièces longues.

Référence	Ø	Long.	Qté	Pour machine(s)	EAN	Prix HT
256812-1	12 mm	2,1 m	1	LS0714, LS1040, LH1040, LS0714FL	0088381146517	29,40 € A

## Echelle graduée pour scies radiales

Référence	Qté	Pour machine(s)	EAN	Prix HT
816339-9	1	LS0714FL, LS0714	3240890795984	3,30 € P
816311-1	1	LS1040	3240890795946	3,30 € P

## Sac à poussière pour scie radiale LS0815FL

Référence	Qté	Pour machine(s)	EAN	Prix HT
JM23500102	1	LS0815FL	3240890894731	1,90 € A

## Equerre pour scie radiale LS0815FL

Référence	Qté	Pour machine(s)	EAN	Prix HT
JM27000328	1	LS0815FL	3240890525789	1,00 € P

## Pare-éclats central pour scie radiale LS1013

Référence	Qté	Pour machine(s)	EAN	Prix HT
193051-1	1	LS1013	0088381158190	9,40 € A

## Raccord pour sac à poussière pour scie radiale LS0815FL

Référence	Qté	Pour machine(s)	EAN	Prix HT
JM23500100	1	LS0815FL	3240890894717	1,00 € A



## Accessoires pour scies radiales

## Axe support d'étau pour scie radiale LS1030

Référence	Qté	Pour machine(s)	EAN	Prix HT
322313-2	1	LS1030	3240890667373	8,40 € P

## Réceptacle à poussières Cyclone system pour scies radiales

Les poussières sont séparées de l'air par force centrifuge. L'évacuation reste constante. Vous visualisez en permanence la bonne évacuation des poussières. Le réceptacle se vide simplement en ouvrant la trappe de vidage

Référence	Qté	Pour machine(s)	EAN	Prix HT
194175-6	1	LS0714, LS1016, LS1216, LS1013, LS1214	3240890902924	43,90 € A

## Garde pour scies radiales

Référence	Qté	Pour machine(s)	EAN	Prix HT
153896-9	1	LS1013, LS1013F, LS1013L, LS1214, LS1214F, LS1214L	0088381193757	43,90 € A

## Bouton de sécurité pour scies radiales

Référence	Qté	Pour machine(s)	EAN	Prix HT
417113-4	1	LS0714, LS1040, LS1013, LS1214	3240890713650	1,50 € P

## Ampoule pour lampe de scie radiale

Référence	Qté	Pour machine(s)	EAN	Prix HT
193730-1	1	LS0714FL, LS1013FL, LS1214FL, 2107F	3240890588265	2,90 € P

## Clé à douille 10 mm pour scies radiales

Référence	Qté	Pour machine(s)	EAN	Prix HT
782223-9	1	LS0714FL, BLS713	0088381137461	5,20 € A

## Sac à poussière pour scies radiales

Référence	Pour	Qté	Pour machine(s)	EAN	Prix HT
122330-0		1	LS1440	0088381115544	22,90 € A
122351-2		1	LS1030	0088381115537	12,40 € A
JM23510010	JM23500101	1	LS0815FL	3240890894700	4,70 € P

## Sac à poussière pour scies radiales LS1018L

Référence	Qté	Pour machine(s)	EAN	Prix HT
JM23100501	1	LS1018L	3240890902306	3,30 € A

## Accessoires pour scies sur table

## Règle de délignage pour MLT100

Référence	Qté	Pour machine(s)	EAN	Prix HT
JM27000202	1	MLT100	3240890524768	31,40 € P

## Supports pour la coupe de pièces longues

A utiliser avec tiges références 256812-1.

Référence	Qté	Pour machine(s)	EAN	Prix HT
122446-1	1	LS1040, LH1040	0088381156158	34,40 € A
192713-8	1	LS0714, LS0714FL	0088381151870	26,90 € A

## Tige pour la coupe des pièces longues

Pièce vendue à l'unité, Utilisez 2 tiges avec support référence 122446-1 ou 192713-8 (suivant le modèle de la machine utilisé) pour la découpe des pièces longues.

Référence	Ø	Long.	Qté	Pour machine(s)	EAN	Prix HT
256812-1	12 mm	2,1 m	1	LS0714, LS1040, LH1040, LS0714FL	0088381146517	29,40 € A

## Règles de délignage pour scie sur table 2704

Référence	Qté	Pour machine(s)	EAN	Prix HT
122739-6	1	2704	0088381277020	114,00 € A

## Guides à réglage d'angle pour scies sur table 2704

Référence	Qté	Pour machine(s)	EAN	Prix HT
122734-6	1	2704	3240890555076	31,40 € P

## Règle de délignage pour scie sur table 2712

Référence	Qté	Pour machine(s)	EAN	Prix HT
JM27110005	1	2712	3240890897244	34,40 € P

## Poussoir pour scie sur table 2712

Référence	Qté	Pour machine(s)	EAN	Prix HT
JM27100128	1	2712	3240890897091	3,30 € P

## Règles de délignage pour scies sur table LF1000

Référence	Qté	Pour machine(s)	EAN	Prix HT
122729-9	1	LF1000	3240890904041	40,90 € A

## Accessoires pour scies sur table

### Guides à réglage d'angle pour scies sur table LF1000

Référence	Qté	Pour machine(s)	EAN	Prix HT
122730-4	1	LF1000	3240890902955	22,90 € A

### Talon de déglignage pour scie sur table LF1000

Référence	Qté	Pour machine(s)	EAN	Prix HT
154580-9	1	LF1000	3240890903082	21,40 € A

### Plaque auxiliaire pour scie sur table LH1040

Référence	Qté	Pour machine(s)	EAN	Prix HT
122716-8	1	LH1040	0088381195447	5,20 € A

### Règles de déglignage pour scies sur table LH1040

Référence	Qté	Pour machine(s)	EAN	Prix HT
122707-9	1	LH1040	0088381195386	29,40 € A

### Carter de lame pour scies sur table LH1040

Référence	Qté	Pour machine(s)	EAN	Prix HT
418626-8	1	LH1040	3240890716576	13,40 € P

### Règles de déglignage pour scies sur table LH1200FL

Référence	Qté	Pour machine(s)	EAN	Prix HT
JM23300008	1	LH1200FL	3240890907608	49,90 € P

### Sac à poussière pour scies sur table et scies radiales

Référence	Qté	Pour machine(s)	EAN	Prix HT
122852-0	1	LS1216FLB, BLS713, LH1040, LS1016, LS1016FLB, LS1216, LS1013	3240890902481	2,90 € A

## Étaux pour scies radiales et scies sur table

### Étaux verticaux

Référence	Qté	Pour machine(s)	EAN	Prix HT
122571-8	1	LS0714, LS0714FL, BLS713, BLS820, LS800D	0088381151863	21,40 € A
JM23100502	1	LS1018L, LH1200FL	3240890909020	6,80 € A
122536-0	1	LS1040, LH1040, LS1030	0088381155915	9,40 € A
122540-9	1	LS1440, LS1214, LS1214L, LS1214F	0088381151894	9,40 € A
122728-1	1	LF1000	3240890902184	18,40 € A
JM23510009	1	LS0815FL	3240890894670	9,40 € P

### Étaux verticaux pour scie radiale LS1013

Référence	Qté	Pour machine(s)	EAN	Prix HT
122538-6	1	LS1013, LS1013F, LS1013L	0088381141697	11,40 € A

### Étau vertical articulé

Référence	Qté	Pour machine(s)	EAN	Prix HT
122854-6	1	LS1016, LS1216	3240890900708	21,40 € A

### Étau horizontal pour scies radiales LS1016

Référence	Qté	Pour machine(s)	EAN	Prix HT
122470-4	1	LS1016FLB, LS1016, LS1214	0088381142625	49,90 € A

### Étau horizontal pour scies radiales LS1018L et LS1216

Référence	Qté	Pour machine(s)	EAN	Prix HT
122930-6	1	LS1216FLB, LS1018L, LS1216	3240890903419	55,90 € A

### Étau horizontal pour scies LH1040 et LS1440

Référence	Qté	Pour machine(s)	EAN	Prix HT
122563-7	1	LH1040, LS1440	0088381151566	59,90 € A

### Butées inclinées

Permet le maintien pour la coupe des corniches et des moulures.

Référence	Qté	Pour machine(s)	EAN	Prix HT
192628-9	1	LS1013, LS1214	0088381141710	40,90 € A
192669-5	1	LS1016, LS1016FLB	3240890903211	55,90 € A
195253-5	1	LS1216, LS1216FLB, LS1220, LS1221	3240890903266	59,90 € A
192622-1	1	LS1040, LH1040, LS1030N, LS1045	3240890905253	73,40 € A



Outils sans fil  
 Percer / Visser / Fixer  
 Perforer / Buriner / Carotter  
 Découper / Rainurer  
 Grignoter / Cisailer / Coupe des métaux  
 Meuler / Polir / Surfacer  
 Poncer / Découpeur-Ponceur  
**8**  
 Raboter / Défoncer / Affûter / Lameller  
 Cloueur / Agrater (Gaz / Pneu / Haute Pression)  
 Groupes électrogènes / Mesurer / Décapageurs  
 Aspirer



## Servantes pour scies radiales et scies sur table

## Servantes pour scies LS0714, LH1040, BLS713, LS1030, LS1040

Référence	Contenu	Qté	Pour machine(s)	EAN	Prix HT
192621-3	2 servantes + 2 vis	1	LS0714, LH1040, LS1040, BLS713, LS1030	0088381142458	22,90 € A
123101-8	1 servante	1			13,40 € A

## Jeu de servantes pour scies radiales LS0815FL

Référence	Qté	Pour machine(s)	EAN	Prix HT
JM23500098	1	LS0815FL	3240890894687	2,50 € P

## Servante pour scies radiales LS1013 et LS1214

Référence	Qté	Pour machine(s)	EAN	Prix HT
322932-4	1	LS1013, LS1214F	0088381141673	12,40 € A

## Servante pour scies

Référence	Qté	Pour machine(s)	EAN	Prix HT
322312-4	1	LH1040, LS0714, LS1040, BLS713, LS1030	3240890667366	15,40 € P
JM23000127	1	MLS100, LS0815FL	3240890901378	10,40 € A
JM23100500	1	LH1200FL, LS1018L	3240890904577	8,40 € A

## Jeu de servantes pour scies à onglet LS1440

Référence	Contenu	Qté	Pour machine(s)	EAN	Prix HT
191239-7	2 servantes + 2 vis + butée de réglage	1	LS1440	0088381112093	26,90 € A

## Jeu de servantes pour scies radiales LS1016 et LS1216

Référence	Contenu	Qté	Pour machine(s)	EAN	Prix HT
195240-4	2 servantes + 2 vis	1	LS1016, LS1216	3240890903457	7,30 € A

## Servante Gauche pour scie sur table 2704

Livré avec tous les accessoires nécessaire à son montage sur la 2704

Référence	Type	Qté	Pour machine(s)	EAN	Prix HT
194086-5	Gauche	1	2704	3240890588296	40,90 € P

## Servante Arrière pour scie sur table 2704

Référence	Type	Qté	Pour machine(s)	EAN	Prix HT
194087-3	Arrière	1	2704	3240890588302	40,90 € P

## Butée de servante

Référence	Qté	Pour machine(s)	EAN	Prix HT
122472-0	1	LS1040, LH1040	0088381155892	8,40 € A

## Butée de réglage pour servante 191239-7

Référence	Qté	Pour machine(s)	EAN	Prix HT
312511-6	1	LS1440	3240890658579	18,40 € P

## Servantes à rouleau pour scies radiales et scies sur table

## Servantes à rouleau

Référence	Ø Rouleaux	Largeur	Poids net	Charge adm.	Haut.min	Haut.max	Qté	EAN	Prix HT
A-47450	22 mm	314 mm	2,2 kg	82 kg	50 mm	140 mm	1	0088381289535	114,00 € A
A-11259	38 mm	250 mm	2,7 kg	255 kg	62 mm	150 mm	1	0088381128698	119,00 € A

**Chariots établis pour scies radiales et scies sur table**
**Chariot établi WST05 avec servanttes et roues**

Compatible avec les modèles LH1040, LS0714, LS1016, LS1040, LS1216, LS1216FLB, MLS100, LH1200FL, LS1214, BLS713, LS1013, LS1018.

Dimension de l'ensemble : 2700 x 500 x 800 / 550 (déplié).  
Poids net : 30 kg.

Référence	Qté	EAN	Prix HT
DEAWST05	1	0088381424318	364,00 € A

**Chariot de transport pour scie sur table 2704**

Pour machine 2704

Référence	Qté	EAN	Prix HT
194093-8	1	0088381205702	309,00 € A

**Chariot de transport pour scie sur table MLT100**

Dimension stockage : 1050 x 590 x 310 mm  
Dimension utilisation : 1015 x 590 x 560 mm

Poids net : 24 kg

Référence	Qté	EAN	Prix HT
JM27000300	1	0088381351003	224,00 € A

**Établi**

Poids net : 14 kg

Référence	Qté	EAN	Prix HT
194043-3	1	0088381194778	99,00 € A

**Établi extensible WST06 pour LS**

Leviers de verrouillage à relâchement rapide permettant l'installation et la désinstallation rapides d'une scie à onglets sans utilisation d'outil.

Construction en aluminium tubulaire léger, facilement et rapidement pliable pour une portabilité maximale sur les chantiers.

Pied réglable pour empêcher le support d'osciller sur les sols irréguliers, Rail coulissant permettant de repositionner facilement la scie à onglets, Poignée de transport permettant de transporter d'une seule main la scie à onglets lorsqu'elle est pliée, Roues et poignée de transport permettant de déplacer le support sur les chantiers avec la scie à onglets installée, Butée de coupe réglable et rouleau de matériau pour faciliter l'utilisation et augmenter l'efficacité sur les chantiers, Place de rangement intégrée pour clé hexagonale permettant de faire les ajustements nécessaires des plaquettes de réglage de la scie à onglets.

Compatible avec les modèles LS0714, LS0815, LS1013, LS1016, LS1018, LS1214, LS1216, LS1040, BLS713, DLS714, MLS100.

Poids maximal supporté 225 kg.

Dimensions : 1150-2550 x 750 x 850 mm.

Poids net : 15,3 kg.

Référence	Qté	EAN	Prix HT
DEAWST06	1	0088381442091	364,00 € A

**Raccords d'aspiration pour scies sur table et scies à ruban**
**Capot d'aspiration pour LF1000**

Référence	Qté	Pour machine(s)	EAN	Prix HT
122732-0	1	LF1000	3240890555069	26,90 € P

**Raccords d'aspiration pour scie sur table 2704 et scie à ruban LB1200F**

Référence	Qté	Pour machine(s)	EAN	Prix HT
JM27000090	1	LB1200F, 2704, MLT100	3240890523785	14,40 € P

**Raccords d'aspiration pour scie sur table 2702/2703**

Référence	Qté	Pour machine(s)	EAN	Prix HT
192799-2	1	2702, 2703	3240891065154	5,20 € P



Chariot de transport pour scie sur table 2704

194093-8

Chariot de transport pour scie sur table MLT100

JM27000300

Chariot établi WST05 avec servanttes et roues

DEAWST05

Établi léger extensible WST06 pour LS

DEAWST06

## Accessoires pour scies à ruban

## Capot de protection pour scie à ruban portative DPB181

Référence	Qté	Pour machine(s)	EAN	Prix HT
197222-2	1	DPB181	3240890913357	15,40 € A

## Règles de délimitage pour scie à ruban LB1200F

Référence	Qté	Pour machine(s)	EAN	Prix HT
JM21080230	1	LB1200F	3240890904478	21,40 € A

## Guides à réglage d'angle pour scie à ruban LB1200F

Référence	Qté	Pour machine(s)	EAN	Prix HT
JM21080260	1	LB1200F	3240890904485	10,40 € A

## Capot de protection pour scie à ruban 2107F

Référence	Qté	Pour machine(s)	EAN	Prix HT
194070-0	1	2107F	3240890881397	105,00 € P

## Paraffine de coupe

Réduit l'accumulation de chaleur et augmente la performance des lames de scie à ruban.

Référence	Qté	Pour machine(s)	EAN	Prix HT
191897-9	1	2107F, DPB180, BPB180, DPB181	0088381117319	12,40 € P

## Support articulé pour scie à ruban 2107F

Référence	Qté	Pour machine(s)	EAN	Prix HT
196326-7	1	2107F, DPB180	0088381423175	769,00 € A

## Poussoir pour scie à ruban

Référence	Qté	Pour machine(s)	EAN	Prix HT
JM21080290	1	LB1200F	3240890904492	1,00 € A

## Extension pour scie à ruban LB1200F

Référence	Qté	Pour machine(s)	EAN	Prix HT
JM21000300	1	LB1200F	3240890895165	89,00 € A

## Couteau circulaire pour scie à ruban LB1200F

Référence	Qté	Pour machine(s)	EAN	Prix HT
JM21000320	1	LB1200F	3240890895172	22,90 € A

## Adaptateur bande de ponçage pour scie à ruban LB1200F

Référence	Qté	Pour machine(s)	EAN	Prix HT
JM21000330	1	LB1200F	3240890895189	13,40 € A

Outils sans fil

Perceur | Visser | Fixer

Perforer | Buriner  
Carotter

Découper | Rainurer

Grignoter | Cisailer  
Coupe des métauxMeuler | Polir  
SurfacierPoncer  
Découpeur-Ponceur

8

Raboter | Défoncer  
Affileur | LamellerCloueur | Agrafeur  
(Gaz | Pneau | Haute Pression)Groupes électrogènes  
Mesurer | Décapteurs

Aspirer



Rabot . . . . .	248
Rabot de charpente . . . . .	250
Raboteuse automatique . . . . .	251
Mortaiseuse à chaîne . . . . .	251
Défonceuse . . . . .	252
Affleureuse . . . . .	254
Lamelleuse . . . . .	254
Affleureuse - Défonceuse Multifonctions . . . . .	254
Comparatif . . . . .	255
Logigramme . . . . .	255
Accessoires spécifiques . . . . .	256

**RT0700C**

Outils sans fil

Percer | Visser | Fixer

 Perforer | Brûler  
Carotter

Découper | Rainurer

 Grignoter | Cisailer  
Coupe des métaux

 Meuler | Polir  
Surfacer

 Poncer  
Découpeur-Ponceur

Scier

**9**

 Cloueur | Agrater  
(gaz / Pneu - Haute Pression)

 Groupes électrogènes  
Mesurer | Décapeurs

Aspirer

# Raboter | Défoncer | Affleurer | Lameller



Outils sans fil  
 Percer | Visser | Fixer  
 Perforer | Brûler  
 Carotter  
 Découper | Rainurer  
 Grignoter | Cisailer  
 Coupe des métaux  
 Meuler | Polir  
 Surfacer  
 Poncer  
 Découper-Ponceur  
 Scier  
 Cloueur | Agrafeur  
 (Gaz | Pneu | Haute Pression)  
 Groupes électrogènes  
 Mesurer | Décapeurs  
 Aspirer

## KP0800J

Rabot 620 W 82 mm



### Confortable et très facile d'utilisation

Puissance nominale	620 W
Vitesse à vide max.	17 000 tr/min
Largeur de rabotage	82 mm
Profondeur de rabotage	2,5 mm
Profondeur max. de feuillure	9 mm
Taux de vibration triaxial (a <sub>h</sub> )	2,5 m/s <sup>2</sup>
Pression sonore (L <sub>pa</sub> )	89 dB(A)
Puissance sonore (L <sub>wa</sub> )	100 dB(A)
Dimensions (L x l x h)	285 x 158 x 158 mm
Poids net	2,6 kg

- Réglage précis de la profondeur de coupe par pas de 0,1 mm,
- Pied de protection escamotable pour éviter d'endommager la lame et la pièce à travailler,
- Éjection des copeaux améliorée,
- Poignées caoutchoutées et antidérapantes, procurent plus de confort, plus de contrôle et moins de fatigue lors de l'utilisation,
- Palier de roulement en aluminium : améliore la solidité, donc la longévité de la machine.



EAN : 0088381641869

Charbon : 191940-4

**Accessoires de série** Coffret 3 MAK-PAC, Raccord poussière, Clé à douille, Moulage MAK-PAC Rabot, Calibre de réglage.

Logigramme accessoires p. 255

## KP0810J

Rabot 850 W 82 mm



### Équipement ultra-complet pour un travail précis

Puissance nominale	850 W
Vitesse à vide max.	16 000 tr/min
Largeur de rabotage	82 mm
Profondeur de rabotage	4 mm
Profondeur max. de feuillure	25 mm
Taux de vibration triaxial (a <sub>h</sub> )	3 m/s <sup>2</sup>
Pression sonore (L <sub>pa</sub> )	88 dB(A)
Puissance sonore (L <sub>wa</sub> )	99 dB(A)
Dimensions (L x l x h)	290 x 168 x 176 mm
Poids net	3,3 kg

- Grande capacité, 4 mm en une passe grâce au puissant moteur,
- Réglage précis de la prise de passe par pas de 0,1 mm,
- Évacuation des copeaux réglable à gauche ou à droite pour plus de confort,
- Pied de protection escamotable pour éviter d'endommager la lame et la pièce à travailler,
- Semelle avec 3 rainures en V pour faciliter le chanfreinage de 1,4 mm, 3 mm et 4 mm.



EAN : 0088381642002

Charbon : 191972-1

**Accessoires de série** Coffret 3 MAK-PAC, Moulage MAK-PAC Rabot, Porte guide, Calibre de réglage, Clé à douille, Jeu de plaquettes au carbure, Guide parallèle, Jeu de plaques de réglage.

Logigramme accessoires p. 255





# KP0810CJ

Rabot 1 050 W 82 mm

Ergonomie Soft Grip

Réglage de la hauteur de passe à crémaillère, 0 à 4 mm en moins d'un demi tour.

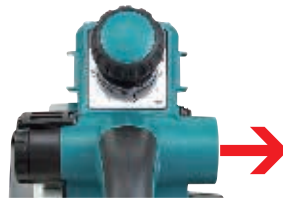

Évacuation à droite

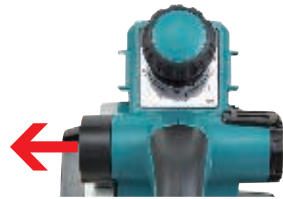

Évacuation à gauche

Pour le confort de l'utilisateur, l'évacuation des copeaux peut se faire à droite ou à gauche.



Pied de protection : Pour éviter d'endommager la lame et la pièce travaillée

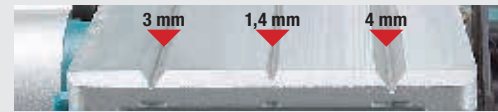

Base rainurée pour réaliser facilement 3 types de chanfreins.



Carter de courroie en aluminium pour une plus grande durabilité

## KP0810CJ

Rabot 1050 W 82 mm



### Haute performance et démarrage progressif pour des applications soignées

Puissance nominale	1050 W
Vitesse à vide max.	12000 tr/min
Largeur de rabotage	82 mm
Profondeur de rabotage	4 mm
Profondeur max. de feuillure	25 mm
Taux de vibration triaxial (a <sub>h</sub> )	3,5 m/s <sup>2</sup>
Pression sonore (L <sub>pa</sub> )	82 dB(A)
Puissance sonore (L <sub>wa</sub> )	93 dB(A)
Dimensions (L x l x h)	290 x 168 x 176 mm
Poids net	3,4 kg

- Régulateur électronique pour un démarrage sans à-coups et un maintien du régime sélectionné,
- Grande capacité, 4 mm en une passe grâce au puissant moteur,
- Réglage précis de la prise de passe par pas de 0,1 mm,
- Évacuation des copeaux réglable à gauche ou à droite pour plus de confort,
- Pied de protection escamotable pour éviter d'endommager la lame et la pièce à travailler.



EAN: 0088381642019

Charbon: 191972-1

**Accessoires de série** Coffret 3 MAK-PAC, Moulage MAK-PAC Rabot, Guide parallèle, Jeu de plaques de réglage, Clé à douille, Calibre de réglage, Porte guide.

Logigramme accessoires p. 255

## 1100

Rabot 950 W 82 mm



### Un incontournable de la gamme, une référence pour les professionnels

Puissance nominale	950 W
Vitesse à vide max.	16000 tr/min
Largeur de rabotage	82 mm
Profondeur de rabotage	3 mm
Profondeur max. de feuillure	20 mm
Taux de vibration triaxial (a <sub>h</sub> )	3 m/s <sup>2</sup>
Pression sonore (L <sub>pa</sub> )	92 dB(A)
Puissance sonore (L <sub>wa</sub> )	103 dB(A)
Dimensions (L x l x h)	415 x 125 x 140 mm
Poids net	4,9 kg

- Semelle de grande dimension pour une meilleure planéité,
- Guide parallèle à deux axes,
- Feuillure réglable,
- Semelle avec rainure en V pour faciliter le chanfreinage.



EAN: 0088381000017

Charbon: 181030-1

**Accessoires de série** Coffret métallique, Clé à douille, Guide parallèle, Calibre de réglage, Jeu de plaques de réglage, Jeu de plaquettes au carbure.

Logigramme accessoires p. 255



Outils sans fil  
 Percer | Visser | Fixer  
 Perforer | Buriner  
 Carotter  
 Découper | Rainurer  
 Grignoter | Cisailer  
 Coupe des métaux  
 Meuler | Polir  
 Surfaçer  
 Poncer  
 Découpeur-Ponceur  
 Scier  
 Cloueur | Agrater  
 (Gaz | Pneu | Haute Pression)  
 Groupes électrogènes  
 Mesurer | Décapeurs  
 Aspirer

**1911B**

Rabot 900 W 110 mm



**Tout en gardant un poids réduit, il est idéal pour raboter des surfaces larges**

Puissance nominale	900 W
Vitesse à vide max.	16 000 tr/min
Largeur de rabotage	110 mm
Profondeur de rabotage	2 mm
Profondeur max. de feuillure	0 mm
Taux de vibration triaxial (a <sub>h</sub> )	3,5 m/s <sup>2</sup>
Pression sonore (L <sub>pa</sub> )	88 dB(A)
Puissance sonore (L <sub>wa</sub> )	99 dB(A)
Dimensions (LxIxh)	355 x 160 x 172 mm
Poids net	4,3 kg

- Largeur de lames de 110 mm,
- Semelle avec rainure en V pour faciliter le chanfreinage,
- Réglage facile de la profondeur de coupe.



EAN: 0088381002240

Charbon: 181410-1

**Accessoires de série** Fers en acier rapide, Guide parallèle, Clé à douille, Adaptateur de tuyau.

Logigramme accessoires p. 255

**1806B**

Rabot de charpente 1200 W 170 mm



**Pour un travail confortable et précis sur charpentes**

Puissance nominale	1 200 W
Vitesse à vide max.	15 000 tr/min
Largeur de rabotage	170 mm
Profondeur de rabotage	2 mm
Taux de vibration triaxial (a <sub>h</sub> )	<2,5 m/s <sup>2</sup>
Pression sonore (L <sub>pa</sub> )	92 dB(A)
Puissance sonore (L <sub>wa</sub> )	103 dB(A)
Dimensions (LxIxh)	529 x 232 x 150 mm
Poids net	9 kg

- Largeur de coupe de 170 mm,
- Machine robuste avec carter métallique,
- Refroidissement optimisé,
- Centre de gravité très bas pour un travail précis et confortable.



EAN: 0088381003957

Charbon: 181044-0

**Accessoires de série** Clé à six pans 4 mm, Fers en acier rapide, Dispositif d'affûtage.

Logigramme accessoires p. 255

**KP312S**

Rabot de charpente 2200 W 312 mm



**Il allie puissance, grande capacité et douceur pour satisfaire les professionnels**

Puissance nominale	2 200 W
Vitesse à vide max.	12 000 tr/min
Largeur de rabotage	312 mm
Profondeur de rabotage	3,5 mm
Taux de vibration triaxial (a <sub>h</sub> )	2,5 m/s <sup>2</sup>
Pression sonore (L <sub>pa</sub> )	92 dB(A)
Puissance sonore (L <sub>wa</sub> )	103 dB(A)
Dimensions (LxIxh)	551 x 425 x 219 mm
Poids net	18,4 kg

- Régulateur électronique pour un démarrage sans à-coups et un maintien du régime sélectionné,
- Rouleau avant et guide latéraux pour un travail précis et moins fatiguant,
- Éjection optimale des copeaux même lorsque la pièce de bois est humide,
- Pied de protection pour éviter d'endommager la lame et la pièce à travailler,
- Centre de gravité réglable pour éviter un rabotage inégal.



EAN: 0088381048132

Charbon: 191953-5

**Accessoires de série** Jeu de fers en acier rapide, Équerre de réglage, Joint 70, Clé hexagonale, Adaptateur pour aspiration de poussières.

Logigramme accessoires p. 255



**2012NB**

**2012NB**

Raboteuse automatique 1 650 W



**Pour raboter sur de longues distances des poutres, planches ou chevrons**

- Compact et léger pour un transport facile,
- Machine puissante avec son moteur de 1 650 W.

Puissance nominale	1 650 W
Vitesse à vide max.	8 500 tr/min
Largeur de rabotage	304 mm
Hauteur de coupe	150 mm
Profondeur de rabotage	3 mm
Vitesse d'avancement	8,5 m/min.
Pression sonore (Lpa)	75 dB(A)
Dimensions (Lxlxh)	771 x 483 x 401 mm
Poids net	28,1 kg



**Accessoires de série** Clé à douille 9 mm, boîte à outils, Adaptateur d'aspiration, Support magnétique, Jeu de fers en acier rapide, Support pour raboteuse, Clé à six pans 2,5.

EAN: 0088381032858 Charbon: 181044-0

Logigramme accessoires p. 255

**KC100Z**

Mortaiseuse à chaîne 2000 W



**Puissante, sûre et précise grâce à son démarrage progressif**

Puissance nominale	2 000 W
Vitesse à vide max.	4 500 tr/min
Largeur de mortaise standard	30 mm
Profondeur de plongée max.	100 mm
Dimensions (Lxlxh)	300x340x440 mm
Poids net	14 kg

- Régulateur électronique pour un démarrage sans à-coups et un maintien du régime sélectionné,
- Choix de la garniture parmi 30, 40 ou 50 mm d'épaisseur,
- Graisseur intégré pour une bonne lubrification du pignon de chaîne,
- Plongée précise grâce aux deux colonnes avec manchons en acier,
- Base solide en fonte d'aluminium.



EAN: 0088381028257

Charbon: 191953-5

**Accessoires de série** Clé plate 13 mm, Guide de chaîne de mortaiseuse 30 mm, Clé plate 10 mm, Guide parallèle.

Logigramme accessoires p. 255

**7104L**

Mortaiseuse à chaîne 1 140 W

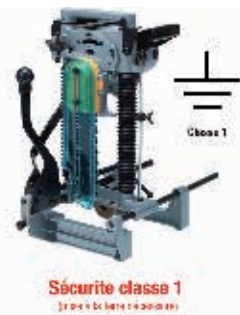

**Conçue pour les applications lourdes**

- Machine robuste et puissante pour un assemblage de grande section de tous types de bois,
- Portable, seulement 17 kg.

Puissance nominale	1 140 W
Vitesse à vide max.	3 200 tr/min
Largeur de mortaise standard	30 mm
Profondeur de plongée max.	155 mm
Dimensions (Lxlxh)	512x298x513 mm
Poids net	17,3 kg

**Accessoires de série** Flacon d'huile 30cc, Chaîne de mortaiseuse 30 mm, Guide de chaîne de mortaiseuse 30 mm.

EAN: 0088381006415

Charbon: 181044-0

Logigramme accessoires p. 255



**7104L**

Outils sans fil  
 Percer | Visser | Fixer  
 Perforer | Buriner  
 Carotter  
 Découper | Rainurer  
 Grignoter | Cisailer  
 Coupe des métaux  
 Meuler | Polir  
 Surfacier  
 Poncer  
 Découper-Poncer  
 Scier  
 Cloueur | Agrafeur  
 (Gaz | Pneum. | Haute Pression)  
 Groupes électrogènes  
 Mesurer | Décapeurs  
 Aspirer

### RP0900XJ

Défonceuse 900 W Ø 8 mm



**Adaptée aux petits diamètres et facile à utiliser**

- Compacte et légère,
- Possibilité de monter la Défonceuse sur un rail de déglignage (option).

Puissance nominale	900 W
Profondeur de plongée max.	0 à 35 mm
Diamètre de la pince	6 mm
Diamètre de la semelle	145 mm
Vitesse à vide max.	27 000 tr/min
Taux de vibration triaxial (a <sub>h</sub> )	4 m/s <sup>2</sup>
Pression sonore (L <sub>pa</sub> )	89 dB(A)
Puissance sonore (L <sub>wa</sub> )	100 dB(A)
Dimensions (L x l x h)	256 x 110 x 217 mm
Poids net	2,7 kg



**Accessoires de série** Coffret 2 MAK-PAC, Douille de réduction, Guide parallèle, Clé plate 22 mm, Pince de serrage Ø 6 mm, Clé plate 13 mm.

EAN: 0088381641333 Charbon: 181410-1

Logigramme accessoires p. 255

### RP0910J

Défonceuse 900 W Ø 8 mm



**L'une des plus rapides de la gamme**

- Système d'évacuation des poussières optimisé,
- Changement facile de la fraise grâce au blocage de l'axe.

Puissance nominale	900 W
Profondeur de plongée max.	0 à 57 mm
Diamètre de la pince	8 mm
Diamètre de la semelle	150 mm
Vitesse à vide max.	27 000 tr/min
Taux de vibration triaxial (a <sub>h</sub> )	8 m/s <sup>2</sup>
Pression sonore (L <sub>pa</sub> )	83 dB(A)
Puissance sonore (L <sub>wa</sub> )	94 dB(A)
Dimensions (L x l x h)	269 x 110 x 260 mm
Poids net	3,3 kg



**Accessoires de série** Coffret 2 MAK-PAC, Clé plate 17 mm, Ensemble pince de serrage + écrou, Guide parallèle, Clé plate 8 mm, Guide à copier 12.

EAN: 0088381641913 Charbon: 191963-2

Logigramme accessoires p. 255

### RP1110CJ

Défonceuse 1100 W Ø 8 mm



**Précision et polyvalence sont ses maîtres mots**

Puissance nominale	1 100 W
Profondeur de plongée max.	0 à 57 mm
Diamètre de la pince	8 mm
Diamètre de la semelle	150 mm
Vitesse à vide max.	8 000 à 24 000 tr/min
Taux de vibration triaxial (a <sub>h</sub> )	5 m/s <sup>2</sup>
Pression sonore (L <sub>pa</sub> )	81 dB(A)
Puissance sonore (L <sub>wa</sub> )	92 dB(A)
Dimensions (L x l x h)	269 x 110 x 260 mm
Poids net	3,4 kg

- Régulateur électronique pour un démarrage sans à-coups et un maintien du régime sélectionné,
- Machine idéale pour un travail précis sur différents types de matériaux,
- Système d'évacuation des poussières optimisé,
- Changement facile de la fraise grâce au blocage de l'axe,
- Livré de série en coffret MAK-PAC, compatible avec les systèmes empilables standards.



EAN: 0088381641937

Charbon: 191963-2

**Accessoires de série** Coffret 2 MAK-PAC, Clé plate 17 mm, Moulage MAK-PAC, Guide parallèle, Clé plate 8 mm, Guide à copier 12.

Logigramme accessoires p. 255



**RP0900X**

### RP1800FXJ

Défonceuse 1 850 W Ø 12 mm



**Ultra confortable et très bien équipée**

- Grande précision de coupe grâce à l'ajustement à 0,1 mm,
- Fonction éclairage du point de coupe à deux LED (spéciale anti-ombres).

Puissance nominale	1 850 W
Profondeur de plongée max.	0 à 70 mm
Diamètre de la pince	12 mm
Diamètre de la semelle	170 mm
Vitesse à vide max.	22 000 tr/min
Taux de vibration triaxial (a <sub>h</sub> )	4 m/s <sup>2</sup>
Pression sonore (L <sub>pa</sub> )	86 dB(A)
Puissance sonore (L <sub>wa</sub> )	97 dB(A)
Dimensions (L x l x h)	155 x 294 x 312 mm
Poids net	6 kg



**Accessoires de série** Coffret 4 MAK-PAC, Clé plate 24, Vis réglage profondeur 6 x 135 mm, Pince de serrage 12 mm, Douille de réduction 12 x 6 mm, Coude d'aspiration, Rondelle 6, Douille de réduction 12 x 8 mm, Guide parallèle avec réglage micrométrique, Moulage MAK-PAC défonceuse.

EAN: 0088381642224 Charbon: 191953-5

Logigramme accessoires p. 255



# RP2300FCXJ

Défonceuse 2300 W Ø 12 mm

Elle réunit tous les atouts :

Puissante, Complète, précise et confortable



Livrée avec un guide parallèle micrométrique.



Ergonomie Soft Grip, prise en main optimale et commande à la poignée.

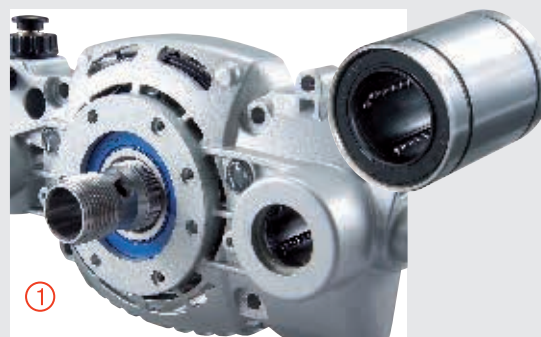

① Robuste : utilisation de roulement large et protection maximale contre les poussières grâce à la ventilation de la zone de travail et à la construction renforcée.

② Utilisation de roulements linéaires à billes pour plus de précision et de confort d'utilisation.

- ① Profondeur de coupe ajustable avec une précision de 0,1 mm.
- ② Lecture simple de la mesure.
- ③ Réglage simple de la profondeur.
- ④ Préréglage de 3 profondeurs.



Vitesse réglable par molette pour l'adapter à la pièce à travailler et au type de fraise.



Double éclairage de la zone de travail.



Connectable à un aspirateur avec le kit d'aspiration.



Changement d'un geste et sans outil du guide à copier.

## RP2300FCXJ

Défonceuse 2300 W Ø 12 mm



Elle réunit tous les atouts : puissante, complète, précise et confortable

Puissance nominale	2300 W
Profondeur de plongée max.	0 à 70 mm
Diamètre de la pince	12 mm
Diamètre de la semelle	170 mm
Vitesse à vide max.	9000 à 22000 tr/min
Taux de vibration triaxial (a <sub>h</sub> )	4,5 m/s <sup>2</sup>
Pression sonore (L <sub>pa</sub> )	87 dB(A)
Puissance sonore (L <sub>wa</sub> )	98 dB(A)
Dimensions (L x l x h)	155 x 294 x 312 mm
Poids net	6,1 kg

- Régulateur électronique pour un démarrage sans à-coups et un maintien du régime sélectionné,
- Grande précision de coupe grâce à l'ajustement à 0,1 mm,
- Fonction éclairage du point de coupe à deux LED (spéciale anti-ombres),
- Glissement optimisé grâce au revêtement technique,
- Souplesse d'utilisation et précision grâce aux guides sur roulements.



EAN : 0088381642132

Charbon : 191953-5

**Accessoires de série** Coffret 4 MAK-PAC, Moulage MAK-PAC défonceuse, Douille de réduction 12x8 mm, Guide parallèle avec réglage micrométrique, Clé plate 24, Douille de réduction 12x6 mm, Coude d'aspiration.

Logigramme accessoires p. 255

Outils sans fil  
 Percer | Visser | Fixer  
 Perforer | Buriner  
 Carotter  
 Découper | Rainurer  
 Grignoter | Cisailer  
 Coupe des métaux  
 Meuler | Polir  
 Surfaçer  
 Poncer  
 Découper-Ponceur  
 Scier  
 Cloueur | Agrafeur  
 (Gaz | Pneu | Haute Pression)  
 Groupes électrogènes  
 Mesurer | Décapeurs  
 Aspirer

### 3710J

Affleureuse 530 W Ø 6 mm



#### Sa puissance et sa haute vitesse de rotation la rendent incontournable

Puissance nominale	530 W
Profondeur de fraisage	0 à 42 mm
Diamètre max. de la pince	6 mm
Vitesse à vide max.	30 000 tr/min
Longueur cordon d'alimentation	2,5 m
Pression sonore (Lpa)	80 dB(A)
Dimensions (LxIxh)	302x102x122 mm
Poids net	1,6 kg

- Mécanisme à crémaillère pour ajustement précis,
- Plage de réglage de 0° à 45°,
- Base transparente pour une bonne visibilité du point de travail,
- Idéal pour le chanfreinage grâce au guide d'affleurement,
- Ergonomie Soft Grip pour une meilleure prise en main.



**Accessoires de série** Coffret 2 MAK-PAC, Fraise droite Ø 6 mm, Clé 17, Guide à affleurer, Moulage MAK-PAC affleureuse, Clé 10, Bague de copiage, Guide droit.

EAN: 0088381640749

Charbon: 191940-4

Logigramme accessoires p. 255

### PJ7000J

Lamelleuse 701 W



#### Design fin, ergonomie excellente et nombreuses fonctionnalités visant la précision

Puissance nominale	701 W
Capacité de coupe maximale	20 mm
Diamètre de la lame	100 mm
Vitesse à vide	11 000 tr/min
Taux de vibration triaxial (a <sub>h</sub> )	2,5 m/s <sup>2</sup>
Pression sonore (Lpa)	86 dB(A)
Dimensions (LxIxh)	302x139x145 mm
Poids net	2,5 kg

- Compacte et légère pour une grande manœuvrabilité et une utilisation facile,
- Idéale pour la réalisation d'assemblage tel que liaisons en coin, en T, à onglet et de châssis,
- Très bonne prise en main : Le corps de la machine mesure seulement 56 mm de diamètre,
- Semelle inclinable de 0° à 90° avec levier de verrouillage et arrêts rapide sur 0°, 45° et 90°,
- 6 positions de réglage de la profondeur en fonction de la lamelle utilisée.



**Accessoires de série** Coffret 3 MAK-PAC, Lame bois 100x4x22, Moulage MAK-PAC lamelleuse, Clé à ergots, Sac à poussière, Plaque intercalaire à onglets.

EAN: 0088381642071

Charbon: 194722-3

Logigramme accessoires p. 255

### RT0700CX3J

Affleureuse - Défonceuse Multifonctions 710 W Ø 8 mm



#### Une grande polyvalence grâce à 1 bloc moteur performant et 4 bases interchangeables

Puissance nominale	710 W
Diamètre de la pince	6 et 8 mm
Vitesse à vide max.	10 000 à 30 000 tr/min
Profondeur de fraisage	0 à 40 mm
Profondeur de défonçage	0 à 35 mm
Taux de vibration triaxial (a <sub>h</sub> )	3,5 m/s <sup>2</sup>
Pression sonore (Lpa)	82 dB(A)
Puissance sonore (Lwa)	93 dB(A)
Dimensions machine seule (LxIxh)	89x89x200 mm
Poids net	1,8 kg

- Livrée de série avec les bases suivantes : affleurement droit, affleurement inclinable, affleurement en coin et défonçage,
- Variateur de vitesse : permet de régler la vitesse de la machine en fonction du matériau travaillé,
- Blocage de l'arbre pour un changement rapide de l'outil,
- Démarrage progressif pour un travail plus précis,
- Corps en aluminium.



**Accessoires de série** Coffret 4 MAK-PAC, Pince de serrage Ø 6 mm, Clé plate 13, Guide à affleurer, Base d'affleurement inclinable, Poignée latérale, bague de copiage, Coude d'aspiration pour base défonçage, Clé plate 22 mm, Pince de serrage Ø 8 mm, Base d'affleurement déportée, Moulage MAK-PAC RT0700C, Bague de copiage, Raccord aspirateur, Guide parallèle, Base de défonçage, Base d'affleurement droite.

EAN: 0088381642200

Charbon: 191940-4

Logigramme accessoires p. 255

**EPI**

P. 570

**Sacs et Holsters**

P. 574

**Rabot, raboteuse automatique**

Fers



P. 256

**Affleureuse, défonceuse, affleureuse-défonceuse multifonction**

Fraises



P. 534

**Lamelleuse**

Lames



P. 261

**Mortaiseuse à chaîne**

Chaîne



P. 262



## Comparaison Défonceuses électriques

Référence	<b>RP0900XJ</b>	<b>RP0910J</b>	<b>RP1110CJ</b>	<b>RP1800FXJ</b>	<b>RP2300FCXJ</b>
Désignation	Défonceuse 900 W Ø 8 mm	Défonceuse 900 W Ø 8 mm	Défonceuse 1 100 W Ø 8 mm	Défonceuse 1 850 W Ø 12 mm	Défonceuse 2 300 W Ø 12 mm
<b>Puissance</b>					
Puissance nominale (W)	900	900	1 100	1 850	2 300
<b>Capacité d'enlèvement</b>					
Profondeur de plongée max. (mm)	0 à 35	0 à 57	0 à 57	0 à 70	0 à 70
<b>Outillage à utiliser</b>					
Diamètre de la pince (mm)	8	8	8	12	12
<b>Fonctions et équipement</b>					
Diamètre de la semelle (mm)	145	150	150	170	170
<b>Régime</b>					
Vitesse à vide max. (tr/min)	27 000	27 000	8 000 à 24 000	22 000	9 000 à 22 000
<b>Niveaux d'exposition et de vibrations</b>					
Taux de vibration triaxial (ah) (m/s <sup>2</sup> )	4	8	5	4	4,5
Pression sonore (Lpa) (dB (A))	89	83	81	86	87
Puissance sonore (Lwa) (dB (A))	100	94	92	97	98
<b>Général</b>					
Dimensions (L x l x h) (mm)	256 x 110 x 217	110 x 150 x 260	269 x 110 x 260	155 x 294 x 312	155 x 294 x 312
Poids net (kg)	2,7w	3,3	3,4	6	6,1



Outils sans fil

Perçer | Visser | Fixer

Perforer | Buriner  
Carotter

Découper | Rainurer

Grignoter | Cisailer  
Coupe des métaux

Mettre | Polir  
Surfacer

Poncer  
Découper-Ponceur

Scier

9

Cloueur | Agrafeur  
(Gaz | Pneum. | Haute Pression)

Groupes électrogènes  
Mesurer | Décapeurs

Aspirer



### Accessoires pour raboteuse 2012NB

#### Support magnétique pour 2012NB

Référence	Qté	Pour machine(s)	EAN	Prix HT
762014-4	1	2012NB	0088381161343	4,20 € A

### Fers et plaquettes pour rabots

#### Jeux de fers réaffutables pour rabots

HSS (High Speed Steel) : Pour une surface de coupe impeccable. Carbure de tungstène : Durée de vie allongée. Conseillé pour le bois dur.

Référence	Taille	Traitement	Qté	Pour machine(s)	EAN	Prix HT
793001-2	80 mm	HSS	2	1600	0088381118309	40,90 € A
D-16346	82 mm	HSS	2	N1923B, 1100, 1902, N1900B, 1100N, N1923H, KP0810, KP0810C, KP0800, BKP180, 1901	0088381187756	37,40 € A
D-07967	82 mm	Carbure de tungstène	2	1100, N1923B, 1100N, N1900B, 1902, N1923H, KP0810, KP0810C, KP0800, BKP180, 1901	0088381181624	89,00 € A
793008-8	110 mm	HSS	2	1911B	0088381118323	37,40 € A
D-08822	110 mm	Carbure de tungstène	2	1911B	0088381183673	34,40 € A
793013-5	155 mm	HSS	2	1805B	0088381102858	55,90 € A
793186-4	170 mm	HSS	2	1806B	0088381118330	68,90 € A
793018-5	304 mm	HSS	2	2012NB	0088381118347	78,40 € P

#### Jeux de plaquettes réversibles pour rabots

Les plaquettes sont affûtées de chaque côté ce qui prolonge leur durée de vie. , HSS (High Speed Steel) : Pour une surface de coupe impeccable. , Carbure de tungstène : Durée de vie allongée. Conseillé pour le bois dur.

Référence	Long.	Traitement	Qté	Pour machine(s)	EAN	Prix HT
A-85400	50 mm	Carbure de tungstène	2	1051D	0088381148337	10,40 € A
D-07945	82 mm	Carbure de tungstène	2	MT191, KP0800, DPK180, 1902	0088381181600	15,40 € A
793346-8	304 mm	HSS	2	2012NB	0088381101042	40,90 € A
B-02870	312 mm	HSS	2	KP312S	0088381125840	49,90 € A

#### Lots de plaquettes réversibles pour rabot KP301

Lot de 12 plaquettes.

Référence	Taille	Traitement	Qté	Pour machine(s)	EAN	Prix HT
P-19825	300 mm	Carbure de tungstène	1	KP301	0088381946438	99,00 € A
P-19831	300 mm	HSS	1	KP301	0088381946445	169,00 € A

#### Jeux de contre-fers pour rabots

Référence	Taille	Qté	Pour machine(s)	EAN	Prix HT
310073-8	50 mm	2	1051D	3240890900340	26,90 € A
187676-1	82 mm	2	1100, 1923H, 1923B, KP0810, KP0810C, MT111	3240890911339	18,40 € A
187674-5	110 mm	1	1911B	3240890879776	21,40 € P
187681-8	155 mm	1	1805B	3240891064683	29,40 € P
187675-3	170 mm	2	1806B	3240890911407	31,40 € A

#### Jeu de contre-fers pour rabot KP312S

Référence	Qté	Pour machine(s)	EAN	Prix HT
183621-4	2	KP312S	3240890901262	26,90 € A

#### Plaques de réglage pour rabots en vrac

Référence	Taille	Qté	Pour machine(s)	EAN	Prix HT
343433-9	82 mm	1	1100, N1923B, 1923H, KP0810C, MT191, 1902, KP0800, KP0810K/CK, 1923B, BKP180, 1901, M101, MT111	0088381151115	4,20 € A

#### Plaques de réglage pour rabots sous blister

Référence	Taille	Qté	Pour machine(s)	EAN	Prix HT
A-86175	82 mm	1	1100, 1923H, N1923B, KP0810C, KP0810K/CK, 1902, KP0800, BKP180, 1923B	0088381150071	4,20 € A

#### Calibres pour rabots

Référence	Taille rabot	Qté	Pour machine(s)	EAN	Prix HT
123062-2	82 mm	1	1100, KP0800, KP0810, KP0810C	0088381112770	14,40 € A
123009-6	155 mm	1	1805B	0088381115414	18,40 € A

#### Pierre à affûter pour fers réaffutables

Référence	Dimensions	Qté	EAN	Prix HT
794061-7	160 x 70 x 25 mm	1	0088381110174	13,40 € A

#### Dispositif d'affûtage pour fers réaffutables

Référence	Qté	Pour machine(s)	EAN	Prix HT
123004-6	1	1100, N1923B, 1923H, 1902	0088381115391	15,40 € A
123006-2	1	1806B	0088381115407	21,40 € A
123055-9	1	1911B	0088381122832	12,40 € A



**Accessoires pour rabots**
**Guides parallèles pour rabots 1050D et 1051D**

Référence	Qté	Pour machine(s)	EAN	Prix HT
344727-5	1	1050D, 1051D	0088381150231	8,40 € A

**Guides parallèles pour rabots 1100**

Référence	Qté	Pour machine(s)	EAN	Prix HT
161046-2	1	1100	0088381122962	29,40 € A

**Guides parallèles pour rabots 1805B et 1806B**

Référence	Qté	Pour machine(s)	EAN	Prix HT
123053-3	1	1806B, 1805B	0088381115384	15,40 € A

**Guides parallèles pour rabots 1911B, 1923H, N1900B et N1923B**

Référence	Qté	Pour machine(s)	EAN	Prix HT
164371-0	1	1911B, N1923B, 1923H	0088381111669	10,40 € A
191455-1	1	N1923B, 1911B, N1900B	0088381115001	12,40 € A

**Guides parallèles pour rabots KP0810 et KP0810C**

Référence	Qté	Pour machine(s)	EAN	Prix HT
122785-9	1	KP0810K/CK	3240890901286	7,30 € A

**Guide de chanfreinage pour rabot KP0810/C**

Vendu à l'unité

Référence	Qté	Pour machine(s)	EAN	Prix HT
122791-4	1	KP0810K/CK	3240890903679	31,40 € A

**Guide de profondeur pour rabots**

Référence	Qté	Pour machine(s)	EAN	Prix HT
342390-8	1	N1923B, 1923H, KP0810K/CK, N1923B,, 1923H,	3240890680587	4,20 € P

**Guides parallèles pour rabots KP0800**

Référence	Qté	Pour machine(s)	EAN	Prix HT
195055-9	1	KP0800	3240890907356	9,40 € A

**Équerre pour rabots**

Référence	Qté	Pour machine(s)	EAN	Prix HT
762001-3	1	1806B, 1923H, KP312S	0088381156912	1,50 € A

**Clé à douille 9 pour rabots**

Référence	Qté	Pour machine(s)	EAN	Prix HT
782209-3	1	1100, 1911B, N1923B, 1923H, 1902, KP0810, KP312, 7305H	0088381102568	5,20 € A
782203-5	1	2012NB	3240890904263	1,50 € A

**Sacs à poussière en tissu pour rabots**

196300-5 livré en sac plastique.

122402-1 livré en carton.

Référence	Qté	Pour machine(s)	EAN	Prix HT
STEX122312	1	1100, 1100N	0088381114974	68,90 € A
196300-5	1	1911B	0088381420396	49,90 € A
122402-1	1	1911B	0088381118385	49,90 € A
196299-4	1	1923B	0088381420389	55,90 € A
192268-3	1	1923H	0088381120067	55,90 € A
122230-4	1	N1923B, 1902, N1900B	0088381114981	55,90 € A

**Sacs à poussière en tissu pour rabots BKP180, DKP180, KP0800, KP0810 et KP0810C**

Ne nécessite pas d'accessoires supplémentaires pour le montage.

Référence	Qté	Pour machine(s)	EAN	Prix HT
122793-0	1	KP0800, DKP180, BKP180, KP0810, KP0810C, DKP180	3240890903136	18,40 € A

**Raccords d'aspiration pour rabots**
**Raccord d'aspiration pour rabots 1911B, N1923B**

Référence	Ø int	Ø ext	Qté	Pour machine(s)	EAN	Prix HT
414468-8	55 mm	60 mm	1	1911B, N1923B	3240890900050	2,90 € A

**Raccord d'aspiration pour rabot 1911B**

Référence	Qté	Pour machine(s)	EAN	Prix HT
192082-7	1	1911B	0088381158602	8,40 € A

**Raccord pour rabots N1900B et N1923B**

Nécessite le joint référence JPA122275 pour être monté sur les machines compatibles.

Référence	Qté	Pour machine(s)	EAN	Prix HT
181572-5	1	N1900B	0088381155694	7,30 € A



Outils sans fil

Percer | Visser | Fixer

 Perforer | Buriner  
Carotter

Découper | Rainurer

 Grignoter | Cisailier  
Coupe des métaux

 Meuler | Polir  
Surfaçer

 Poncer  
Découpeur-Ponceur

Scier

**9**

 Clouer | Agrater  
(Gaz | Pneu - Haute Pression)

 Groupes électrogènes  
Mesurer | Décapeurs

Aspirer

Outils sans fil

Percer | Visser | Fixer

Perforer | Bûcher  
Carotter

Découper | Rainurer

Grignoter | Cisailer  
Coupe des métaux

Meuler | Polir  
Surfacer

Poncer  
Découper-Ponceur

Scier

Cloueur | Agrafeur  
(Gaz | Pneum. | Haute Pression)

Groupes électrogènes  
Mesurer | Décapeurs

Aspirer



### Raccords d'aspiration pour rabots

#### Joint de raccord d'aspiration pour N1900B et N1923B

Référence	Qté	Pour machine(s)	EAN	Prix HT
JPA122275	1	N1923B, N1900B	0088381156202	10,40 € A

#### Raccords d'aspiration pour rabots KP312S

Référence	Ø int	Qté	Pour machine(s)	EAN	Prix HT
122397-8	70 mm	1	KP312S	3240890554987	49,90 € P

#### Joint de raccord d'aspiration pour rabots 1804N, 1805N, 1806B et KP312/S

Référence	Qté	Pour machine(s)	EAN	Prix HT
181575-9	1	1806B, 1804N, 1805N, KP312/S	0088381123129	12,40 € A

#### Raccords pour rabots

451329-1 nécessite le joint référence 416368-8 pour être monté sur les machines références BKP180 et KP0800.  
122397-8 et 193733-5 nécessitent le joint référence 181575-9 pour être montés sur les machines compatibles.

Référence	Ø int	Ø ext	Qté	Pour machine(s)	EAN	Prix HT
122354-6	54 mm	60 mm	1	1923H	3240890903020	13,40 € A
193733-5	61 mm	71 mm	1	KP312/S	0088381182492	34,40 € A
451329-1	45 mm	50 mm	1	KP0800, BKP180	3240890821782	5,20 € P

#### Joint coudé de raccord d'aspiration pour rabots BKP180 et KP0800

Nécessite le raccord référence 451329-1 pour être monté sur les machines références BKP180 et KP0800.

Référence	Qté	Pour machine(s)	EAN	Prix HT
416368-8	1	BKP180, KP0800	0088381141703	3,30 € A

#### Raccord d'aspiration pour rabots 1050, 1051

Référence	Qté	Pour machine(s)	EAN	Prix HT
416787-8	1	1050, 1051	3240890712882	3,70 € P

### Bases pour défonceuses

#### Base d'affleurement pour RT0700C

Pour machine RT0700C

Référence	Qté	EAN	Prix HT
196612-6	1	3240890878267	24,90 € P

#### Base de chanfreinage pour RT0700C

Pour machine RT0700C

Référence	Qté	EAN	Prix HT
195561-4	1	3240890905345	29,40 € A

#### Base de défonçage pour RT0700C

Pour machine RT0700C

Référence	Qté	EAN	Prix HT
195563-0	1	3240890905369	89,00 € A

#### Base déportée pour RT0700C

Pour machine RT0700C

Référence	Qté	EAN	Prix HT
195562-2	1	3240890905352	114,00 € A

### Bases pour affleureuses

#### Bases complètes avec guidage pour affleureuses

122655-2 pour machines 3707/F/FC et 3708FC  
194267-1 pour machines 3709 et 3710

Référence	Qté	EAN	Prix HT
123544-4	1	3240891027053	24,90 € A
194267-1	1	0088381248839	13,40 € A

#### Base de chanfreinage pour affleureuses

Pour machines 3710, 3709

Référence	Qté	EAN	Prix HT
194270-2	1	0088381248860	49,90 € A

#### Protecteur de base pour affleureuse 3708/FC

Pour machine 3708

Référence	Qté	EAN	Prix HT
153586-4	1	0088381182867	4,20 € A

#### Base de chanfreinage avec ajustement de précision pour affleureuses

Pour machines 3710, 3709

Référence	Qté	EAN	Prix HT
194269-7	1	0088381248853	49,90 € A

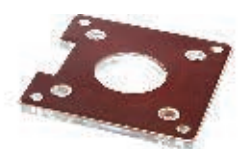



## Guides à copier

## Guides à copier pour défonceuses et affleureuses

Référence	A	B	C	Qté	Pour machine(s)	EAN	Prix HT
343577-5	8 mm	10 mm	9,5 mm	1	3708FC, 3710, RT0700C, 3708, 3709	0088381115681	7,30 € A
164379-4	7,7 mm	9,5 mm	11,5 mm	1	3612, 3620, 3612C, RT0700C, RP0900, RP1800, RP2300, 3600B	008838111676	14,40 € A
164775-6	9 mm	11 mm	13 mm	1	3612, 3620, 3612C, RT0700C, RP0900, RP1800, RP2300, 3600B	008838111720	14,40 € A
164388-3	10 mm	12 mm	9 mm	1	3612, 3620, 3612C, RT0700C, RP0900, RP1800, RP2300, 3600B	0088381156356	14,40 € A
164776-4	11 mm	12,7 mm	13 mm	1	3612, 3620, 3612C, RT0700C, RP0900, RP1800, RP2300, 3600B	0088381112062	14,40 € A
165366-6	14 mm	17 mm	20 mm	1	3612, 3620, 3612C, RT0700C, RP0900, RP1800, RP2300, 3600B	0088381184649	14,40 € A
344364-5	14,5 mm	16 mm	13 mm	1	3612, 3620, 3612C, RT0700C, RP0900, RP1800, RP2300, 3600B, 3608B	0088381141222	13,40 € A
164393-0	18 mm	20 mm	13 mm	1	3612, 3620, 3612C, RT0700C, RP0900, RP1800, RP2300, 3600B	0088381111683	14,40 € A
165364-0	22 mm	24 mm	13 mm	1	3612, 3620, 3612C, RT0700C, RP0900, RP1800, RP2300, 3600B	0088381184625	14,40 € A
164470-8	24 mm	27 mm	13 mm	1	3612, 3620, 3612C, RT0700C, RP0900, RP1800, RP2300, 3600B	0088381111690	14,40 € A
163080-8	25 mm	29 mm	15 mm	1	3612, 3620, 3612C, RP0900, RP1800, RP2300, 3600B, 3608B	0088381111645	14,40 € A
164471-6	27 mm	30 mm	13 mm	1	3612, 3620, 3612C, RT0700C, RP0900, RP1800, RP2300, 3600B	0088381111706	14,40 € A
164472-4	27 mm	40 mm	11,5 mm	1	3612, 3620, 3612C, RT0700C, RP0900, RP1800, RP2300, 3600B	0088381111713	15,40 € A
165046-4	37 mm	40 mm	11,5 mm	1	3612, 3620, 3612C, RT0700C, RP0900, RP1800, RP2300, 3600B	0088381161237	15,40 € A

## Adaptateur pour guides à copier

Référence	Qté	Pour machine(s)	EAN	Prix HT
321492-3	1	RP2300FCX, RP1800F, RP0900, 3612BR	0088381111799	18,40 € A

## Guides à copier pour RP0910 et RP1110C

Référence	A	B	C	Qté	Pour machine(s)	EAN	Prix HT
193330-7	7,7 mm	9,5 mm	11,5 mm	1	RP0910, RP1110C	3240890912923	13,40 € A
193331-5	9 mm	11 mm	11,5 mm	1	RP0910, RP1110C	3240890912930	13,40 € A
193332-3	10,5 mm	12 mm	14 mm	1	RP0910, RP1110C	3240890900234	11,40 € P
193333-1	11 mm	12,7 mm	11,5 mm	1	RP0910, RP1110C	0088381159913	11,40 € A
165365-8	14 mm	17 mm	20 mm	1	RP0910, RP1110C	0088381184632	12,40 € A
193334-9	14,5 mm	16 mm	11,5 mm	1	RP0910, RP1110C	3240890912954	13,40 € A
193335-7	18 mm	20 mm	13 mm	1	RP0910, RP1110C	3240890912961	16,40 € A
193340-4	22 mm	24 mm	13 mm	1	RP0910, RP1110C	3240890912978	14,40 € A
193336-5	24 mm	27 mm	13 mm	1	RP0910, RP1110C	3240890885463	15,40 € A
193337-3	25 mm	29 mm	13 mm	1	RP0910, RP1110C	3240890912985	19,90 € A
193338-1	27 mm	30 mm	13 mm	1	RP0910, RP1110C	0088381159968	16,40 € A
193339-9	37 mm	40 mm	13 mm	1	RP0910, RP1110C	0088381159975	16,40 € A

## Accessoires pour défonceuses / affleureuses

## Écrous de pince pour défonceuses et affleureuses

Référence	Qté	Pour machine(s)	EAN	Prix HT
763606-2	1	3708FC, 3710, 3708	0088381123952	8,40 € A
763615-1	1	3620, RP0900	0088381123969	6,30 € A
763652-5	1	RP0910, RP1110C	0088381170352	6,30 € A
763629-0	1	3612, 3612C, RP1800, RP2300	0088381123983	22,90 € A
763675-3	1	DC0180	3240890895837	5,20 € P

## Cônes de pince pour défonceuses et affleureuses

Référence	Taille	Qté	Pour machine(s)	EAN	Prix HT
763607-0	6 mm	1	3708FC, 3707/F/FC	0088381114806	12,40 € A
763608-8	1/4"	1	3708FC, 3707/F/FC	0088381102292	5,20 € A
763662-2	6 mm	1	3710, 3709	3240890900371	12,40 € A
763663-0	1/4"	1	3710, 3709	3240890794406	2,90 € P
763628-2	12 mm	1	RP2300FC, RP1800F, 3612BR	0088381114813	43,90 € A
763622-4	1/2"	1	3612BR, RP1800F, RP2300FC	0088381102315	43,90 € A
763601-2	12 mm	1	3600B	0088381123945	73,40 € A
763619-3	3/8"	1	RT0700C, RP0900	0088381123976	8,40 € A
763636-3	6 mm	1	RT0700C, RP0900	0088381142830	13,40 € A
763637-1	1/4"	1	RT0700C, RP0900	0088381102353	13,40 € A
193179-5	1/4"	1	RP1110C, RP0910	0088381156738	26,90 € A
193180-0	6 mm	1	RP0910, RP1110C	0088381156714	26,90 € A
193178-7	8 mm	1	RP1110C, RP0910	0088381156721	26,90 € A
A-86181	8 mm	1	3620, RT0700C, RP0900	0088381150088	8,40 € A

## Douilles de réduction de pince pour défonceuses Ø 12 mm

Référence	Taille	Qté	Pour machine(s)	EAN	Prix HT
763801-4	12 -> 6 mm	1	3612, 3612C, RP2300FCX, RP1800, RP2300	0088381114646	10,40 € A
763808-0	12 -> 6,35 mm	1	3612, 3612C, RP2300FCX, RP1800, RP2300	0088381124010	10,40 € A
A-86206	12 -> 8 mm	1	3612, 3612C, RP1800, RP2300, 3600B	0088381150101	12,40 € A
763807-2	12 -> 10 mm	1	3612, 3612C, RP2300FCX, RP1800, RP2300	0088381124003	14,40 € A
763805-6	12 -> 3/8 mm	1	3612, 3612C, RP1800, RP2300	0088381123990	8,40 € A

Outils sans fil

Perçer | Visser | Fixer

Perforer | Buriner  
Carotter

Découper | Rainurer

Grignoter | Cisailer  
Coupe des métaux

Mettre à l'poir  
Surfacer

Poncer  
Découper-Ponceur

Scier

9

Clouer | Agrater  
(Gaz | Pneum. | Haute Pression)

Groupes électrogènes  
Mesurer | Décapeurs

Aspirer

## Accessoires pour défonceuses / affleureuses

### Clés pour défonceuses et affleureuses

Référence	Taille	Qté	Pour machine(s)	EAN	Prix HT
781213-9	8 mm	1	RP0910, RP1110C, 3612, 3612C, 3620	0088381102520	4,20 € A
781003-0	10 mm	1	3708FC, 3710, 3704, 3708	0088381102391	3,30 € A
781006-4	13 mm	1	3612, 3612C, 3620, RP0900	0088381102407	3,70 € A
781008-0	17 mm	1	3710, RP0910, RP1110C	0088381102414	4,70 € A
781041-2	22 mm	1	3620, RP0900	3240891026384	0,80 € A
781030-7	24 mm	1	3612, 3612C, RP0900, RP1800, RP2300	0088381151559	7,30 € A

### Guides parallèles pour défonceuses 3600B et 3612

Référence	Qté	Pour machine(s)	EAN	Prix HT
342428-9	1	3612, 3600B	0088381115667	14,40 € A

### Guides parallèles pour défonceuses 3620, RP0910 et RP1110C

Référence	Qté	Pour machine(s)	EAN	Prix HT
164834-6	1	3620, RP0910, RP1110C	0088381111737	22,90 € A

### Guides parallèles pour affleureuses 3708, 3710 et RT0700C

Référence	Qté	Pour machine(s)	EAN	Prix HT
122391-0	1	RT0700C, 3708	0088381115674	13,40 € A
122704-5	1	3710	3240890901590	8,40 € A

### Guide droit avec micro ajustement pour défonceuses

193312-9\_Livré avec 3 lots de tiges filetées permettant la fixation sur les machines : 193359-3 diam. 12 mm, 193292-9 Diam 8 mm, 193360-8 diam. 7 mm

Référence	Ø tige	Type	Qté	Pour machine(s)	EAN	Prix HT
193312-9	12 x 155; 8 x 5,8; 7 x 5,3 mm	acier	1	3612, 3620, RP0910, RP1110C, 3612C, RT0700C, 3612BR	0088381160421	119,00 € A
194935-6	40 x 450 mm	aluminium	1	RP1800FX, RP2300FCX	3240890588685	37,40 € P

### Support guide complet pour défonceuses

Référence	Qté	Pour machine(s)	EAN	Prix HT
122256-6	1	3612	0088381115636	37,40 € A
122700-3	1	RP1800, RP2300	0088381347327	10,40 € A

### Guides d'affleurage complet pour défonceuses et affleureuses

Référence	Qté	Pour machine(s)	EAN	Prix HT
122703-7	1	3710, RT0700C, 3708, 3709	3240890901989	14,40 € A
123022-4	1	3612C, 3612, RP1800, RP2300	0088381115643	14,40 € A
STEX122385	1	3620, RP0900	0088381111164	55,90 € A

### Adaptateur rail de guidage pour défonceuses

Référence	Qté	Pour machine(s)	EAN	Prix HT
194579-2	1	RT0700C, RP0910, RP1110C, MT361, 3612, 3612C, RP2300FC, RP1800F, RP0900, 3612BR, RP1800, RP1801, RP1801F, RP2301FC	0088381352611	43,90 € A

### Porte guide pour défonceuse RT0700C

Référence	Qté	Pour machine(s)	EAN	Prix HT
195564-8	1	RT0700C	3240890910035	5,20 € A

### Support horizontal pour affleureuse

Pour une chanfreinage ou un affleurage plus précis

Référence	Qté	Pour machine(s)	EAN	Prix HT
155263-4	1	3700B	0088381115629	34,40 € A
193904-4	1	3708FC	0088381164726	73,40 € A

### Foret pour plaque de plâtre pour DCO180

Référence	Ø queue	Qté	Pour machine(s)	EAN	Prix HT
193446-8	3,18 mm	1	DCO180	0088381160537	4,70 € A
193447-6	6,35 mm	1	DCO180	0088381160544	18,40 € A

### Cônes de pince pour DCO180

Référence	Ø	Qté	Pour machine(s)	EAN	Prix HT
763677-9	3,18 mm	1	DCO180	3240890895844	9,40 € P
763676-1	6,35 mm	1	DCO180	00883811469012	13,40 € A

### Clé plate 22

Référence	Qté	Pour machine(s)	EAN	Prix HT
781043-8	1	3608B	3240891024038	5,20 € A



## Raccords d'aspiration pour défonceuses

## Raccord d'aspiration pour défonceuses RP0900 et RT0700C

Compatible avec la base de défonçage référence 195563-0 pour la RT0700C.

Référence	Qté	Pour machine(s)	EAN	Prix HT
194733-8	1	RT0700C, RP0900	0088381358972	2,50 € A

## Raccords d'aspiration pour défonceuses RP0910, RP1110C

Référence	Ø int	Ø ext	Qté	Pour machine(s)	EAN	Prix HT
122615-4	25 mm	30 mm	1	RP0910, RP1110C	3240890555021	5,20 € P
193379-7			1	RP0910, RP1110C	0088381160872	22,90 € A

## Raccord d'aspiration pour défonceuses RP1800, RP2300FC

Référence	Qté	Pour machine(s)	EAN	Prix HT
122850-4	1	RP1800, RP2300FC, RP2300	3240890902429	4,20 € A

## Raccord d'aspiration pour affleureuse plaque de plâtre DC0180

Référence	Qté	Pour machine(s)	EAN	Prix HT
193449-2	1	DC0180	0088381163965	9,40 € P

## Raccord d'aspiration pour Affleureuse - Défonceuse Multifonctions RT0700C

Référence	Qté	Pour machine(s)	EAN	Prix HT
195559-1	1	RT0700C	3240891010109	2,50 € A

## Raccord d'aspiration pour défonceuses 3612, 3620

Référence	Ø int	Ø ext	Qté	Pour machine(s)	EAN	Prix HT
192035-6	32 mm	38 mm	1	3612, 3620	0088381101561	34,40 € A

## Raccord d'aspiration pour défonceuse 3612C

Référence	Qté	Pour machine(s)	EAN	Prix HT
415412-8	1	3612C	3240890709622	4,70 € P

## Accessoires pour lamelleuses

## Lames carbure Ø 100 mm pour lamelleuses

Référence	Ø	Ø Alésage	E.dent	Nb. dents	Qté	Pour machine(s)	EAN	Prix HT
B-20644	100 mm	22 mm	4 mm	6	1	PJ7000, BPJ180	0088381377133	49,90 € A

## Lamelles bois

Qualité Premium, sélection taille de coupe, haute rigidité, tranchant finement meulé, beachwood compressé.

Aussi bien adaptées aux réalisations en bois massif qu'aux assemblages de panneaux dérivés du bois (contreplaqués, agglomérés, panneaux de fibres...).

N°0 pour les bois d'épaisseur 8 à 12 mm.

N°10 pour les bois d'épaisseur 12 à 15 mm.

N°20 pour les travaux courants : bois d'épaisseur supérieure à 15 mm.

Référence	Type	Long.	Largeur	Qté	Pour machine(s)	EAN	Prix HT
P-08838	N°0	47 mm	15 mm	1000	3901, PJ7000, BPJ180	0088381921190	59,90 € A
P-08844	N°10	53 mm	19 mm	1000	3901, PJ7000, BPJ180	0088381921206	59,90 € A
P-08850	N°20	56 mm	23 mm	1000	3901, PJ7000, BPJ180	0088381921213	59,90 € A

## Guides d'angle pour lamelleuses

Référence	Qté	Pour machine(s)	EAN	Prix HT
122473-8	1	3901	0088381127530	73,40 € A
123149-0	1	PJ7000, BPJ180	3240890910158	21,40 € A

## Plaque de fixation pour lamelleuses

Pour centrer la lame sur un support 12 mm en utilisant le guide pivotant

Référence	Qté	Pour machine(s)	EAN	Prix HT
415579-2	1	3901, PJ7000, BPJ180	0088381155038	8,40 € A

## Sac tissu pour lamelleuses

Référence	Qté	Pour machine(s)	EAN	Prix HT
122474-6	1	3901	0088381127547	26,90 € A
123150-5	1	PJ7000, BPJ180	3240890910165	5,20 € A





Outils sans fil

Perçer | Visser | Fixer

Perforer | Buriner  
Carotter

Découper | Rainurer

Grignoter | Cisailer  
Couper des métaux

Meuler | Polir  
Surfaçer

Poncer  
Découpa-ponceur

Scier

Cloueur | Agrafeur  
(Gaz | Pneum. | Haute Pression)

Groupes électrogènes  
Mesurer | Décapoteurs

Aspirer

9

## Accessoires pour mortaiseuses

### Chaînes pour mortaiseuse KC100

Référence	Taille	Qté	Pour machine(s)	EAN	Prix HT
P-45571	30 mm	1	KC100	0088381976015	379,00 € A
P-22084	40 mm	1	KC100	0088381949149	454,00 € A
P-22090	50 mm	1	KC100	0088381949156	454,00 € A

### Guides pour mortaiseuse KC100

Référence	Taille	Qté	Pour machine(s)	EAN	Prix HT
P-45587	30 mm	1	KC100	0088381976022	344,00 € A
P-22115	40 mm	1	KC100	0088381949170	454,00 € A
P-22121	50 mm	1	KC100	0088381949187	454,00 € A

### Pignons d'entrainement pour mortaiseuse KC100

Référence	Taille	Qté	Pour machine(s)	EAN	Prix HT
221501-7	16,5 à 24 mm	1	7104L	0088381123365	21,40 € A
P-45593	30 mm	1	KC100	0088381976039	64,40 € A
221502-5	30 mm	1	7104L	0088381123372	34,40 € A
P-22143	40 mm	1	KC100	0088381949200	59,90 € A
P-22159	50 mm	1	KC100	0088381949217	59,90 € A

### Kit complet 30 mm pour mortaiseuse KC100

chaîne + guide + pignon

Référence	Taille	Qté	Pour machine(s)	EAN	Prix HT
P-45565	30 mm	1	KC100	0088381976008	454,00 € A

### Chaînes pour mortaiseuse 7104L

Référence	Taille	Nb. maillons	Qté	Pour machine(s)	EAN	Prix HT
A-16570	16,5 mm	26	1	7104L	0088381131629	234,00 € A
791088-8	24 mm	26	1	7104L	0088381124300	454,00 € A
A-16617	30 mm	26	1	7104L	0088381131667	454,00 € A

### Guides pour mortaiseuse 7104L

Référence	Taille	Qté	Pour machine(s)	EAN	Prix HT
133571-3	16,5 à 24 mm	1	7104L	0088381122870	55,90 € A
122235-4	30 mm	1	7104L	0088381122764	199,00 € A

### Pignons d'entrainement pour mortaiseuse 7104L

Référence	Taille	Qté	Pour machine(s)	EAN	Prix HT
221501-7	16,5 mm	1	7104L	0088381123365	21,40 € A
221502-5	30 mm	1	7104L	0088381123372	34,40 € A

### Graisneur pour mortaiseuses

Référence	Qté	Pour machine(s)	EAN	Prix HT
P-31728	1	KC100	0088381959889	21,40 € A
10011	1	KC100	3240890900678	21,40 € A

### Guide parallèle pour KC100

Référence	Qté	Pour machine(s)	EAN	Prix HT
KC607811	1	KC100, KC100	3240890902665	179,00 € A



CLOUEUR | AGRAFER (GAZ | PNEUMATIQUE | HAUTE PRESSION)



GN420CL



Cloueur autonome à gaz . . .	265
Compresseur HP et BP . . . . .	266
Agrafeuse Haute-Pression . . .	266
Visseuse automatique Haute-Pression . . . . .	266
Cloueur Haute-Pression . . . . .	267
Compresseur à air . . . . .	269
Agrafeuse pneumatique . . . . .	270
Cloueur pneumatique . . . . .	270
Comparatif . . . . .	272
Logigramme . . . . .	273
Accessoires spécifiques . . . . .	274

Outils sans fil  
Perçoir | Visser | Fixer  
Perforer | Brûler  
Carotter  
Découper | Rainurer  
Grignoter | Cisailer  
Coupe des métaux  
Meuler | Polir  
Surfacer  
Poncer  
Découpeur-Ponceur  
Scier  
Raboter | Défoncer  
Affileur | Lameller  
10  
Groupes électrogènes  
Mesurer | Décapeurs  
Aspirer

# GF600SE

Cloueur autonome à gaz 7,2 V Li-Ion



Cloueur  
Autonome



Batterie  
7,2V Li-Ion



Cartouche  
de gaz

## Charge rapide, travail d'expert

**Carter protégé**

**Mécanisme anti-tir à vide**

**Indicateur LED :**

- Avertissement batterie faible ou déchargée
- Avertissement de dysfonctionnement

**Éclairage**

LED déconnectable

**Réglage**

de la profondeur sans-outil (molette)

**Nez étudié :**

- précision
- espaces réduits
- visibilité



**Poignée**

ergonomique Soft Grip

**Crochet**

à double position

**Chargé**

à 100% en 30 minutes

**Fenêtre**

de vue sur le magasin

**Déblocage**

magasin sans-outil (molette)

## Les solutions Haute Pression



Cloueur  
HP



Tuyau  
HP



Compresseur  
HP

### Pour les matériaux les plus durs

La technologie haute pression est conçue pour optimiser le poids et l'ergonomie des cloueurs pneumatiques (plus compacts avec un meilleur ajustement). Cela leur permet ainsi d'enfoncer des clous et vis dans de nombreux matériaux, parmi eux les bois denses innovants utilisés en construction de charpentes ainsi que le béton

La technologie haute pression pneumatique améliore l'efficacité, la productivité et la performance.

### Efficacité et ergonomie

Makita perfectionne les outils pneumatiques grâce à la technologie haute pression. Elle augmente considérablement la pression d'air générée dans le compresseur et délivrée aux outils pneumatiques. Le résultat est un meilleur rapport poids-puissance et un système plus efficace que les outils pneumatiques traditionnels.



Clouer / Agrafier | Gaz / pneumatique | Haute pression



Outils sans fil

Perçoir / Visser / Fixer

Perforer / Brûler / Carotter

Découper / Rainurer

Grignoter / Cisailier / Coupe des métaux

Mouler / Polir / Surfaçer

Poncer / Découpeur-Ponceur

Scier

Raboter / Défoncer / Affileur / Lameller

10  
Groupes électrogènes / Mesurer / Décapeurs

Aspirer

**GN420CLSE**

Cloueur autonome à gaz 7,2 V Li-Ion 1 Ah



**Le premier cloueur Li-Ion à gaz pour béton de la gamme Makita**

Énergie	7,2 V Li-Ion 1 Ah
Temps de charge en moyenne	30 min.
Diamètre de la tige	2,6 à 3,1 mm
Longueur des pointes	15 à 40 mm
Angle du magasin	0°
Capacité du magasin	40 pièces
Dimensions (LxIxh)	430x108x390 mm
Poids net	3,8 kg

- L'éclairage LED incorporé permet une bonne visibilité de la base de travail,
- Réglage sans outil de la profondeur de clouage,
- Nez fin : Meilleure visibilité et permet l'accès aux endroits exigus,
- Batteries chargées en 30 minutes seulement,
- Grande autonomie : 4000 clous par charge de batterie et 1200 clous par cartouche de gaz.



EAN : 0088381635868

**Accessoires de série** Coffret synthétique, Chargeur DC07SA Li-Ion 7,2 V, 2x Batterie BL7010 (Li-Ion 7,2 V - 1 Ah), Lunette de protection, Clé Allen 4.

Accessoires p. 272

**GN900SE**

Cloueur autonome à gaz 7,2 V Li-Ion 1 Ah



**Grande autonomie de travail**

- Cloueur autonome à gaz spécial bois (idéal pour le clouage de charpente),
- Grande autonomie : 1 200 clous par charge de batterie et 4 000 clous par cartouche de gaz.

Énergie	7,2 V Li-Ion 1 Ah
Temps de charge en moyenne	30 min.
Calibre du fixant	29 à 33 ga
Longueur des pointes	50 à 90 mm
Angle du magasin	34°
Capacité du magasin	44 pièces
Dimensions (LxIxh)	321x108x368 mm
Poids net	3,3 kg



**Accessoires de série** Coffret synthétique, Chargeur DC10WA, 2x Batterie BL7010 (Li-Ion 7,2 V - 1 Ah), Clé à six pans 4 mm, Lunettes de sécurité.

EAN : 0088381097543

Logigramme accessoires p. 272

**GF600SE**

Cloueur autonome à gaz 7,2 V Li-Ion 1 Ah



**Conçu pour les applications de précision**

- Cloueur compact permettant de travailler dans des zones étroites,
- Ergonomie Soft Grip pour plus de confort : prise en main optimale, protection et anti-dérapant.

Énergie	7,2 V Li-Ion 1 Ah
Temps de charge en moyenne	30 min.
Calibre du fixant	16 ga
Longueur des pointes	15 à 65 mm
Angle du magasin	0°
Capacité du magasin	100 pièces
Dimensions (LxIxh)	266x90x305 mm
Poids net	2,2 kg



**Accessoires de série** Coffret synthétique, Chargeur DC07SA Li-Ion 7,2 V, 2x Batterie BL7010 (Li-Ion 7,2 V - 1 Ah), Clé à six pans 3 mm, Lunette de protection, Clé à six pans 4 mm.

EAN : 0088381623582

Logigramme accessoires p. 272

Outils sans fil | Percer | Visser | Fixer | Perforer | Buriner | Carotter | Découper | Rainurer | Grignoter | Cisailer | Coupe des métaux | Meuler | Polir | Surfaçer | Poncer | Découper-Ponceur | Scier | Raboter | Défoncer | Affleurer | Lameller | Groupes électrogènes | Mesurer | Décapeurs | Aspirer

### AT450H

Agrafeuse Haute-Pression 22,6 bar 25 à 50 mm



#### Excellente pour la fixation intensive de parquets

- Agrafeuse à haute pression pour agrafes fines,
- Système à 22,6 bar de pression pour travaux intensifs en série : puissant, compact et léger.

Pression	22,6 bar
Longueur des agrafes	25 à 50 mm
Capacité du magasin	105 pièces
Diamètre du tuyau	5 mm
Dimensions (LxIxh)	261 x 115 x 269 mm
Poids net	1,5 kg



**Accessoires de série** Lunette de protection, Clé à six pans 3 mm, Huile pour outils à air comprimé.

EAN : 0088381092869

Logigramme accessoires p. 272

### AT450H



### AR411HR



### AR411HR

Visseuse automatique Haute-Pression 22,6 bar

#### Vitesse de vissage impressionnante. Parfaite pour les plaques de plâtre. Faible recul

- Visseuse automatique pour la pose de plaques de plâtre sur profilés métalliques ou ossature en bois,
- Système à 22,6 bar de pression : + de puissance, + compact, + léger (que le système à 8 bar).



Pression max	22,6 bar
Capacité maximale : vis à bois	3,8x25 à 41 mm
Capacité : vis autoforeuse	3,5x25 à 41 mm
Capacité max des vis	41 mm
Pression	17,6 à 22,6 bar
Capacité du magasin	100 pièces
Diamètre du tuyau	5 mm
Dimensions (LxIxh)	276 x 120 x 316 mm
Poids net	1,9 kg



**Accessoires de série** Lunette de protection, Clé à six pans 4 mm, Huile pour outils à air comprimé.

EAN : 0088381641173

Logigramme accessoires p. 272





**AF550H**

Cloueur Haute-Pression 22,6 bar 55 mm

**Fin de Série**



**Conçu pour clouer dans des endroits restreints les bois les plus durs**

- Système à 22,6 bar de pression : + de puissance, + compact, + léger (que le système à 8 bar),
- Clouage facile dans les rainures et les surfaces étroites grâce au nez très fin de 4 mm et à l'encombrement de la machine.

Pression max	22,6 bar
Longueur des pointes	15 à 55 mm
long max des pointes	55 mm
Capacité du magasin	100 pièces
Diamètre du tuyau	5 mm
Taux de vibration triaxial (a <sub>hv</sub> )	< 2,5 m/s <sup>2</sup>
Pression sonore (L <sub>pa</sub> )	74 dB(A)
Dimensions (LxIxh)	228x61x235 mm
Poids net	1,3 kg



**Accessoires de série** Lunette de protection, Clé à six pans 3 mm, Huile pour outils à air comprimé.

EAN: 0088381092883

Logigramme accessoires p. 272

**AF500HP**

Cloueur Haute-Pression 22,6 bar 50 mm



**Pour la pose de clous discret dans les éléments de finition**

- Cloueur brads 0,63 mm ergonomique et robuste pour finition (décoration, moulures) tout type de bois,
- Système à 22,6 bar de pression : + de puissance, + compact, + léger (que le système à 8 bar).

Pression max	22,6 bar
Longueur des pointes	15 à 50 mm
long max des pointes	50 mm
Capacité du magasin	100 pièces
Diamètre du tuyau	5 mm
Taux de vibration triaxial (a <sub>hv</sub> )	< 2,5 m/s <sup>2</sup>
Pression sonore (L <sub>pa</sub> )	80 dB(A)
Dimensions (LxIxh)	228x61x207 mm
Poids net	1,2 kg



**Accessoires de série** Clé à six pans 3 mm, Huile pour outils à air comprimé, Lunette de protection.

EAN: 0088381092876

Logigramme accessoires p. 272

**AN635H**

Cloueur Haute-Pression 22,6 bar 65 mm



**Puissance et précision, parfait pour les bardages**

Pression max	22,6 bar
Longueur des pointes	32 à 65 mm
long max des pointes	65 mm
Capacité du magasin	32/65 mm - 200 à 400 pièces
Dimensions (LxIxh)	297x125x296 mm
Poids net EPA	2,2 kg

- Cloueur puissant et silencieux : excellentes fixation et confort,
- Nez fin : Meilleure visibilité et permet l'accès aux endroits exigus,
- Fonction souffleur : permet de nettoyer votre espace de travail,
- Faible recul,
- 2 fonctions : tir simple ou en rafale des clous.



EAN: 0088381823401

Accessoires p. 272

**AN510H**

Cloueur Haute-Pression 22,6 bar 50 mm



**Léger pour des clous jusqu'à 50 mm dans le bois**

- Cloueur pour fixation de panneaux, lattages, emballages,
- Système à 22,6 bar de pression : + de puissance, + compact, + léger (que le système à 8 bar).

Pression max	22,6 bar
Longueur des pointes	25 à 50 mm
long max des pointes	50 mm
Capacité du magasin	200 à 400 pièces
Diamètre du tuyau	5 mm
Taux de vibration triaxial (a <sub>hv</sub> )	3,5 m/s <sup>2</sup>
Pression sonore (L <sub>pa</sub> )	83 dB(A)
Puissance sonore (L <sub>wa</sub> )	96 dB(A)
Dimensions (LxIxh)	260x111x255 mm
Poids net	1,4 kg



**Accessoires de série** Adaptateur Sol, Lunette de protection, Adaptateur, Huile pour outils à air comprimé.

EAN: 0088381079747

Logigramme accessoires p. 272

**AN620H**

Cloueur Haute-Pression 22,6 bar 65 mm



**Très confortable, offrant très peu de recul**

- Cloueur pour fixation de charpentes, clôtures, palettes, lattages dans le bois ou le métal,
- Système à 22,6 bar de pression : + de puissance, + compact, + léger (que le système à 8 bar).

Pression max	22,6 bar
Longueur des pointes	38 à 65 mm
long max des pointes	65 mm
Capacité du magasin	200 à 300 pièces
Diamètre du tuyau	5 mm
Taux de vibration triaxial (a <sub>hv</sub> )	4 m/s <sup>2</sup>
Pression sonore (L <sub>pa</sub> )	88 dB(A)
Puissance sonore (L <sub>wa</sub> )	101 dB(A)
Dimensions (LxIxh)	282x136x277 mm
Poids net	1,8 kg



**Accessoires de série** Lunette de protection, Adaptateur, Huile pour outils à air comprimé.

EAN: 0088381077699

Logigramme accessoires p. 272

Outils sans fil  
Perçeur Visser / Fixer  
Perforer / Buriner / Carotter  
Découper / Rainurer  
Grignoter / Cisailier / Coupe des métaux  
Meuler / Polir / Surfaceur  
Poncer / Découpeur-Ponceur  
Scier  
Raboter / Défoncer / Affileur / Lameller  
10  
Groupes électrogènes / Mesurer / Décapeurs  
Aspirer



Outils sans fil  
Perçer / Visser / Fixer  
Perforer / Buriner / Carotter  
Découper / Rainurer  
Grignoter / Cisailer / Coupe des métaux  
Meuler / Polir / Surfacer  
Poncer / Découper-Ponceur  
Soler  
Raboter / Défoncer / Affleurer / Lameller  
10  
Groupes électrogènes / Mesurer / Décapeurs  
Aspirer

### AN711H

Cloueur Haute-Pression 22,6 bar 75 mm



#### Pour des fixations exigeantes dans le bois de clous jusqu'à 75 mm

Pression max	22,6 bar
Longueur des pointes	45 à 75 mm
long max des pointes	75 mm
Capacité du magasin	150, 200, 250, 300 pièces
Diamètre du tuyau	5 mm
Taux de vibration triaxial (a <sub>h</sub> )	5 m/s <sup>2</sup>
Pression sonore (L <sub>pa</sub> )	89 dB(A)
Puissance sonore (L <sub>wa</sub> )	102 dB(A)
Dimensions (LxIxh)	293 x 125 x 288 mm
Poids net	2,2 kg

- Cloueur pour fixation de charpentes, clôtures, palettes, lattages dans le bois ou le métal,
- Système à 22,6 bar de pression : + de puissance, + compact, + léger (que le système à 8 bar),
- 2 modes de clouage, tir rafale ou séquentiel,
- Échappement d'air multidirectionnel pour un confort d'utilisation accru,
- Profondeur d'enfoncement réglable sans outil.



EAN : 0088381082495

**Accessoires de série** Coffret synthétique, Adaptateur, Lunette de protection, Huile pour outils à air comprimé.

Accessoires p. 272

### AN935H

Cloueur Haute-Pression 22,6 bar Bde plastique/Fil métal 75/90 mm



#### Pour des clous jusqu'à 90 mm, faible recul et fonction souffleur

Pression max	22,6 bar
Longueur des pointes	45 à 90 mm
long max des pointes	Bde plastique/Fil métal 75/90 mm
Capacité du magasin	45/90 mm - 120 à 300 pièces
Dimensions (LxIxh)	299 x 125 x 330 mm
Poids net EPA	2,7 kg

- Cloueur puissant et silencieux : excellentes fixation et confort,
- Nez fin : Meilleure visibilité et permet l'accès aux endroits exigus,
- Fonction souffleur : permet de nettoyer votre espace de travail,
- Faible recul,
- 2 fonctions : tir simple ou en rafale des clous.



EAN : 0088381808019

Accessoires p. 272



### AN250HC

### AN250HC

Cloueur Haute-Pression 22,6 bar 25 mm

#### Des performances permettant la fixation rapide de pièces métalliques dans le béton



- Cloueur pour fixation de métal dans le béton, rails, cornières, etc,
- Système à 22,6 bar de pression : + de puissance, + compact, + léger (que le système à 8 bar).

Pression max	22,6 bar
Longueur des pointes	19 à 25 mm
long max des pointes	25 mm
Capacité du magasin	100 pièces
Diamètre du tuyau	5 mm
Taux de vibration triaxial (a <sub>h</sub> )	3,5 m/s <sup>2</sup>
Pression sonore (L <sub>pa</sub> )	89 dB(A)
Puissance sonore (L <sub>wa</sub> )	102 dB(A)
Dimensions (LxIxh)	295 x 128 x 291 mm
Poids net	2,1 kg



**Accessoires de série** Coffret synthétique, Adaptateur B, Huile pour outils à air comprimé, Adaptateur A, Lunette de protection.

EAN : 0088381605106

Logigramme accessoires p. 272



## Gamme Basse pression

### AC1300

Compresseur à air 2100 W 10 bar



#### Poids réduit permettant un transport facile

Puissance nominale	2100 W
Pression max	10 bar
Type de pression	à air
Débit	240 l/min
Réservoir	20 l
Dimensions (LxIxh)	470x560x860 mm
Poids net	26,5 kg

- Compresseur sans huile puissant avec cuve de 20 litres,
- Cuve en tôle recouvert de peinture epoxy spéciale anti-rayures,
- Enveloppe en plastique du moteur et du compresseur, protège l'utilisateur,
- Maniable grâce à ses roues et sa poignée.



EAN : 8020119042267

Accessoires de série Manomètre, Manomètre.

Accessoires p. 272

### AC640

Compresseur à air 1460 W 8 bar



#### Grande cuve pour faire le plein de puissance et d'autonomie

Puissance nominale	1460 W
Pression max	8 bar
Type de pression	à air
Débit	170 l/min
Réservoir	6 l
Dimensions (LxIxh)	480x235x480 mm
Poids net	14 kg

- Compresseur sans huile compact, cuve de 6 l,
- Livré avec régulateur de pression et deux manomètres,
- Cuve en tôle recouvert de peinture epoxy spéciale anti-rayures,
- Enveloppe en plastique du moteur et du compresseur, protège l'utilisateur,
- Maniable et léger.



EAN : 8020119042274

Accessoires de série Manomètre, Manomètre.

Accessoires p. 272

Outils sans fil  
Perceur / Visser / Fixer  
Perforer / Buriner / Carotter  
Découper / Rainurer  
Grignoter / Cisailer / Coupe des métaux  
Meuler / Polir / Surfaçer  
Poncer / Découpeur-Ponceur  
Soler  
Raboter / Défoncer / Affleurer / Lameller  
Groupes électrogènes / Mesurer / Décapeurs  
Aspirer

10

### AT638A

Agrafeuse pneumatique 8,3 bar 13 à 38 mm

**NOUVEAU**

**Profondeur réglable et embout anti-rayure pour un travail net en ameublement, isolation, etc.**



Pression	4,9 à 8,3 bar
Longueur des agrafes	13 à 38 mm
Capacité du magasin	100 pièces
Type d'accessoire	Agrafes 18Ga
Dimensions (LxIxh)	230x75x25 mm
Poids net EPTA	1,2 kg

- Agrafeuse puissante assurant une excellente fixation,
- Pour agrafes de 18Ga d'une longueur de 13 à 38 mm,
- Fonction souffleur : permet de nettoyer votre espace de travail,
- Bonne visualisation du point d'impact : plus de précision,
- Possibilité de tir d'agrafes en rafales ou au coup par coup.



EAN : 0088381822411

Accessoires de série Coffret synthétique.

Accessoires p. 272



**AT638A**



**AF505N**

### AF505N

Cloueur pneumatique 8 bar 50 mm

**Nez très fin, idéal pour le mobilier, le lambris ou toute autre finition décorative**



Pression	4 à 8 bar
Longueur des pointes	15 à 50 mm
Calibre du fixant	18 ga
long max des pointes	50 mm
Section tête de clou	1,2 mm
Capacité du magasin	100 pièces
Dimensions (LxIxh)	260x64x237 mm
Poids net EPTA	1,4 kg

- Cloueur de finition robuste et léger en alliage moulé sous pression,
- Clouage facile dans les rainures et les endroits confinés grâce au nez très fin de 6 mm,
- Ejection facilitée des clous bloqués grâce à la partie avant démontable sans outil,
- Réserve de clous visible en permanence,
- Profondeur d'enfoncement réglable sans outil.



EAN : 0088381680806

Accessoires de série Coffret synthétique, Lunette de protection, Flacon d'huile 30cc.

Accessoires p. 272



**AN943K**

Cloueur pneumatique 8,3 bar 90 mm



**Particulièrement à l'aise dans les travaux sur charpentes**

Pression .....	4,4 à 8,3 bar
Longueur des pointes .....	50 à 90 mm
long max des pointes .....	90 mm
Section tête de clou .....	2,9 à 3,3 mm
Capacité du magasin .....	60 à 84 pièces
Dimensions (LxIxh) .....	455x109x365 mm
Poids net .....	1,4 kg

- Cloueur robuste en aluminium idéal pour les charpentes,
- 3 modes : verrouillage de sécurité, tir simple et tir en rafale,
- Mécanisme anti-tir à vide,
- Réserve de clous visible en permanence,
- Grande capacité de stockage d'air pour plus de puissance.



Accessoires de série Flacon d'huile 30 ml, Lunettes de sécurité, Adaptateur de bec.

Accessoires p. 272

**AN960**

Cloueur pneumatique 8,3 bar 100 mm



**Idéal pour la fixation de palettes**

- Possibilité d'adaptation pour tir en continu,
- Poignée latérale repliable.

Pression .....	8,3 bar
Longueur des pointes .....	57 à 100 mm
long max des pointes .....	100 mm
Capacité du magasin .....	225 à 300 pièces
Dimensions (LxIxh) .....	338x153x418 mm
Poids net .....	5,1 kg



Logigramme accessoires p. 272

Logigramme accessoires p. 272



**AN943K**



**AN961**

**AN961**

Cloueur pneumatique 8,3 bar 100 mm



**Parfait pour assembler des palettes**

- Cloueur EPAL,
- Possibilité d'adaptation pour tir en continu.

Pression .....	8,3 bar
Longueur des pointes .....	55 à 100 mm
long max des pointes .....	100 mm
Capacité du magasin .....	225 à 300 pièces
Dimensions (LxIxh) .....	338x153x418 mm
Poids net .....	5,3 kg



Logigramme accessoires p. 272

Logigramme accessoires p. 272

**EPI**



P. 570

**Sacs et Holsters**



P. 574

**Agrafeuse HAUTE PRESSION**

Agrafes

P. 542



**Visseuse automatique HAUTE PRESSION**

Vis en bande

P. 438



**Cloueur autonome À GAZ**

Clous et accessoires

P. 542, P. 545



**Cloueur HAUTE PRESSION**

Clous

P. 542, P. 543, P. 544

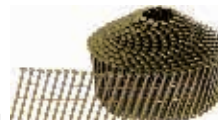

**Agrafeuse BASSE PRESSION**

Agrafes

P. 542



**Cloueur BASSE PRESSION**

Clous et accessoires

P. 542

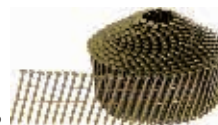

Comparaison Cloueurs Haute-Pression

	Aiguilleur	Brad	Bois	
Référence	AF500HP	AF550H	AN510H	AN635H
Désignation	Cloueur Haute-Pression 22,6 bar 50 mm	Cloueur Haute-Pression 22,6 bar 55 mm	Cloueur Haute-Pression 22,6 bar 50 mm	Cloueur Haute-Pression 22,6 bar 65 mm
<b>Pression et débit</b>				
	<b>Fin de Série</b>			
Pression max (bar)	22,6	22,6	22,6	22,6
<b>Type de l'outil</b>				
Longueur des pointes (mm)	15 à 50	15 à 55	25 à 50	32 à 65
long max des pointes (mm)	50	55	50	65
Capacité du magasin (pièces)	100	100	200 à 400	200 à 400
<b>Pression et débit</b>				
Diamètre du tuyau (mm)	5	5	5	—
<b>Niveaux d'exposition et de vibrations</b>				
Taux de vibration triaxial (ah) (m/s²)	< 2,5	< 2,5	3,5	—
Pression sonore (Lpa) (dB (A))	80	74	83	—
Puissance sonore (Lwa) (dB (A))	—	—	96	—
<b>Général</b>				
Dimensions (L x l x h) (mm)	228 x 61 x 207	228 x 61 x 235	260 x 111 x 255	297 x 125 x 296
Poids net (kg)	1,2	1,3	1,4	2,2

Outils sans fil | Percer / Visser / Fixer | Perforer / Buriner / Carotter | Découper / Rainurer | Grignoter / Cisailer / Coupe des métaux | Meuler / Polir / Surfacier | Ponceur / Découpeur-Ponceur | Soler | Raboter / Défoncer / Affleurer / Lameller | Groupes électrogènes / Mesurer / Décapeurs | Aspirer





**HIGH PRESSURE**  
\* HAUTE PRESSION

	Bois			Béton
	AN620H	AN711H	AN935H	AN250HC
	Cloueur Haute-Pression 22,6 bar 65 mm	Cloueur Haute-Pression 22,6 bar 75 mm	Cloueur Haute-Pression 22,6 bar Bde plastique/Fil métal 75/90 mm	Cloueur Haute-Pression 22,6 bar 25 mm
	22,6	22,6	22,6	22,6
	38 à 65	45 à 75	45 à 90	19 à 25
	65	75	Bde plastique/Fil métal 75/90	25
	200 à 300	150, 200, 250, 300	120 à 300	100
	5	5	—	5
	4	5	—	3,5
	88	89	—	89
	101	102	—	102
	282 x 136 x 277	293 x 125 x 288	299 x 125 x 330	295 x 128 x 291
	1,8	2,2	2,7	2,1

Outils sans fil

Percer | Visser | Fixer

 Perforer | Buriner  
Carotter

Découper | Rainurer

 Grignoter | Cisailer  
Coupe des métaux

 Meuler | Polir  
Surfaçer

 Poncer  
Découpeur-Ponceur

Scier

 Raboter | Défoncer  
Affileur | Lameller

**10**

 Groupes électrogènes  
Mesurer | Décapeurs

Aspirer



Outils sans fil

Perçer | Visser | Fixer

Perforer | Burimer  
Carotter

Découper | Rainurer

Grignoter | Cisailer  
Coupe des métaux

Mettre | Polir  
Surfacier

Poncer  
Découper-Ponceur

Soler

Raboter | Défoncer  
Affileur | Lameller

10

Groupes électrogènes  
Mesurer | Décapeurs

Aspirer

### Accessoires pour cloueurs à gaz



#### Kit de nettoyage pour cloueur à gaz GN900

Kit de nettoyage, composé des instructions de nettoyage, d'huile, de produit de nettoyage, d'une lingette, d'une brosse et d'une clé hexagonale 4 mm

Référence	Qté	EAN	Prix HT
194852-0	1	0088381351959	55,90 € A



#### Produit de nettoyage 500 ml pour cloueur à gaz GN900

Référence	Qté	EAN	Prix HT
242075-5	1	0088381351966	22,90 € A



#### Huile de lubrification 100 ml pour cloueur à gaz GN900

Référence	Qté	EAN	Prix HT
242077-1	1	0088381351973	13,40 € A



#### Adaptateur de nez pour cloueur à gaz GF600

Protège la surface des pièces sur lesquelles vous clouez.

Référence	Qté	EAN	Prix HT
424443-6	1	3240890910738	1,50 € A

### Accessoires pour outils pneumatique



#### Filtre pour cloueur pneumatique basse pression AN943

Pour machines AN943K, AN943

Référence	Qté	EAN	Prix HT
419356-4	1	3240890718488	4,70 € P



#### Huile d'entretien 30 ml

Référence	Qté	EAN	Prix HT
181434-7	1	3240890904270	1,00 € A



#### Adaptateur de protection pour cloueur pneumatique basse pression AN943

Pour machine AN943K

Référence	Qté	EAN	Prix HT
421677-2	1	3240890900500	2,50 € A



#### Raccord pneumatique basse pression Alésage R 3/8"

Pour machine AN943K

Référence	Qté	EAN	Prix HT
243104-7	1	3240890900364	4,20 € A

### Accessoires pour outils haute pression



#### Tuyaux haute pression pour outils pneumatiques haute pression

Référence	Long.	Qté	Pour machine(s)	EAN	Prix HT
B-80036	7,5 m	1	AC320H	0088381350778	149,00 € A
B-80014	15 m	1	AC320H	0088381350754	179,00 € A
B-80020	30 m	1	AC320H	0088381350761	264,00 € A



#### Enrouleurs pour tuyaux haute pression (tuyau inclus)

Référence	Long.	Qté	Pour machine(s)	EAN	Prix HT
B-80008	30 m	1	AC320H	0088381350747	454,00 € A

#### Kits de joints pour outils pneumatiques haute pression

Voir vues éclatées des machines pour plus de détails.



Référence	Qté	Pour machine(s)	EAN	Prix HT
194735-4	1	AN450H, AN610H, AN620H	3240890588593	24,90 € P
194736-2	1	AN510H, AT450H	3240890588609	24,90 € P
194737-0	1	AN711H, AN911H, AN250HC	3240890588616	24,90 € P
194738-8	1	AR410HR	0088381403740	24,90 € P

#### Adaptateur de protection pour cloueurs pneumatique haute pression

Protège la surface des pièces sur lesquelles vous clouez.



Référence	Qté	Pour machine(s)	EAN	Prix HT
424136-5	1	AN711H, AN911H	3240890900852	1,00 € A
424390-1	1	AN930H	3240891015449	1,50 € P



#### Huile pour outils à air comprimé

Référence	Contenance	Qté	EAN	Prix HT
194381-3	30 ml	1	0088381355162	2,50 € A

### Accessoires de protection



#### Paire de lunettes de protection

Protection contre les projections de particules ou d'objets. Conforme à la norme EN166:2002.

Référence	Qté	EAN	Prix HT
195246-2	1	3240890902436	2,50 € A

# AVR

Télémètre . . . . .	276
Laser . . . . .	278
Décapeur thermique . . . . .	280
Groupe électrogène . . . . .	281
Accessoires spécifiques . . . . .	282



Outils sans fil

Percer | Visser | Fixer

 Perforer | Buriner  
Carotter

Découper | Rainurer

 Grignoter | Cisailer  
Coupe des métaux

 Meuler | Polir  
Surfacer

 Poncer  
Découpeur-Ponceur

Scier

 Raboter | Défoncer  
Affleurer | Lameller

 Cloueur | Agrafier  
(Gaz) | Pneu | Haute Pression

**11**

Aspirer

# Mesurer



Outils sans fil  
Perceur | Visser | Fixer  
Perforer | Buriner  
Carotter  
Découper | Rainurer  
Grignoter | Cisailer  
Coupe des métaux  
Meuler | Polir  
Surfacer  
Poncer  
Découper-Ponceur  
Soler  
Raboter | Défoncer  
Affleurer | Lameller  
Clouer | Agrafier  
(Gaz | Pression) | Haute Pression  
Aspirer

## LD030P

Télémetre Laser 30 m



### Le plus compact et le plus simple

- Fonction de calcul des surfaces,
- Prise de mesures en continu (tracking) : permet de trouver les distances minimale et maximale.

Distance max mesurée	30 m
Classe du laser	2
Précision de mesure	2 mm
Portée maximale	0,01 à 30 m
Plus petite unité de mesure affichée	1 mm
Ø du point laser	6 (30m)
Classe d'étanchéité	IP54
Poids net EPTA	0,1 kg



EAN : 0088381699914

Accessoires de série Etui de rangement.

## LD050P

Télémetre Laser 50 m



### Robuste et idéal pour les applications courantes

- Prise de mesures en continu (tracking) : permet de trouver les distances minimale et maximale,
- Fonction calcul : addition - soustraction.

Distance max mesurée	50 m
Classe du laser	2
Précision de mesure	2 mm
Portée maximale	0,16 à 50 m
Plus petite unité de mesure affichée	1 mm
Ø du point laser	6 (30m), 10 (50m) mm
Unité de mesure	mètre-feet-inch
Type de laser	635 nm < 1 mW
Classe d'étanchéité	IP54
Dimensions (LxIxh)	116x45x29 mm
Poids net EPTA	0,1 kg



EAN : 0088381635141

Accessoires de série Etui de rangement.

## LD080PI

Télémetre Laser 80 m



### Avec un «i» comme Intelligent, il est ultra complet pour le travail de précision

Distance max mesurée	80 m
Classe du laser	2
Précision de mesure	1,5 mm
Portée maximale	0,04 à 80 m
Plus petite unité de mesure affichée	0,1 mm
Ø du point laser	6 (10m), 50 (80m) mm
Unité de mesure	mètre_feet_inch
Type de laser	635 nm < 1 mW
Classe d'étanchéité	IP54
Dimensions (LxIxh)	117x57x32 mm
Poids net	0,14 kg

- Capteur d'inclinaison 360° : mesure des distances et des hauteurs avec une précision supérieure à celle des méthodes traditionnelles,
- Embase multifonctionnelle retractable : pour prise de mesure à partir d'angles (avec reconnaissance automatique du point de référence),
- Fonction retardateur : pour des mesures précises sans risque d'erreur due au tremblement lors de la pression sur la touche de mesure,
- Ecran rétroéclairé garantissant une bonne lisibilité même par faible luminosité,
- Prise de mesures en continu (tracking) : permet de trouver les distances minimale et maximale.



EAN : 0088381635158

Accessoires de série Etui de rangement.



# LD080PI

Télémètre Laser 80 m



- Protection IP54
- Affichage digital rétro-éclairé sur 3 lignes
- ON / Mesurer / Détection Min-Max
- Ajouter / bas
- Surface, volume, pythagore, piquetage
- Remise à zéro / OFF
- Niveau
- Mode horizontal intelligent
- Tracking de hauteur
- Embase rétractable avec auto-détection
- Soustraire / bas
- Minuteur
- Point de référence / Unités de mesure
- Mémoire 20 valeurs

## Télémètres laser

	LD030P	LD050P	LD080PI
Distances	✓	✓	✓
Mesure min/max	✓	✓	✓
Mesure continue	✓	✓	✓
Surfaces	✓	✓	✓
Addition/soustraction		✓	✓
Volumes et surfaces		✓	✓
Mesure indirecte simple, 2 points, 3 points (Pythagore)		✓	✓
Mesure indirecte hauteur partielle (Pythagore)			✓
Suivi d'écartement (Piquetage)			✓
Minuterie (retardeur)			✓
Mode horizontal intelligent (calcul de distance au sol malgré un obstacle)			✓
Poursuite de hauteur (mesure à distance de hauteurs inaccessibles)			✓
Embase multifonctionnelle rétractable			✓
Mesure d'inclinaisons			✓
Fonction niveau électronique			✓
Rétroéclairage			✓

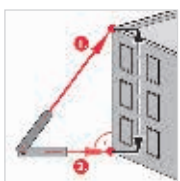

### Pythagore Fonction (2 points)

2 mesures sont nécessaires pour calculer indirectement les distances horizontales ou verticales. La 2ème mesure doit être à angle droit de l'objet cible - facile avec la fonction mesure minimum.

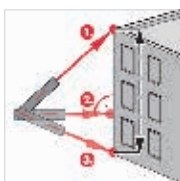

### Pythagore Fonction (3 points)

Mesurez les distances horizontales et verticales en utilisant un trépied. 3 mesures sont nécessaires. Les fonctions mesure minimum et maximum aideront à trouver le bon point pour la distance horizontale la plus courte.



### Embase multifonctionnelle rétractable

Même à partir de coins, de rainures ou de bords, avec l'embase multifonctionnelle, vous pouvez mesurer dans toutes les situations. Le télémètre détecte automatiquement l'utilisation de l'embase ce qui évite les erreurs de mesure.



### Fonction mini./maxi.

Permet de trouver des points fixes. Utilisé pour mesurer en diagonale dans l'espace (valeurs maximales) ou la distance horizontale (valeurs minimales). Les distances minimum et maximum mesurées s'affichent (min, max). La dernière valeur mesurée s'affiche.

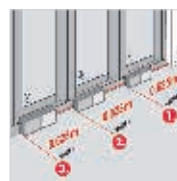

### Suivi d'écartement (Piquetage)

Fonction qui permet de définir des points d'écartement réguliers. L'écran affiche une flèche de direction indiquant le prochain point de piquetage. À une distance de 0,1 m du point de piquetage, l'instrument émet un signal sonore.

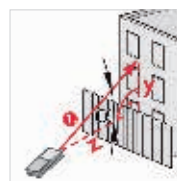

### Mode horizontal intelligent

(calcul de distance au sol malgré un obstacle)

Mesurez les distances horizontales qui ne sont pas accessibles (Z sur le schéma). Grâce au capteur d'inclinaison, la distance horizontale est calculée automatiquement, même lorsque l'on mesure dans une pente.

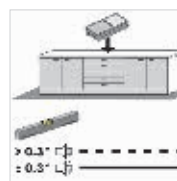

### Fonction niveau électronique

Cette fonction affiche en continu l'inclinaison de l'appareil. À partir d'une inclinaison de  $\pm 5^\circ$ , l'appareil émet des bips fréquents. Plus il se rapproche de  $0^\circ$ , plus les bips sont rapides. Quand l'inclinaison atteint  $\pm 0,3^\circ$ , l'appareil émet un bip continu : vous êtes à niveau.



### Poursuite de hauteur

(mesure à distance de hauteurs inaccessibles)

Mesurez la hauteur (Y) même si la cible supérieure n'est pas accessible (cime d'arbre, structure avec obstacle à la mesure). Après avoir mesuré la distance inférieure, la hauteur verticale est automatiquement affichée car elle est calculée grâce au capteur d'inclinaison.

Outils sans fil  
Perceur / Visser / Fixer  
Perforer / Buriner / Carotter  
Découper / Rainurer  
Grignoter / Cisailier / Coupe des métaux  
Meuler / Polir / Surfaçer  
Poncer / Découpeur-Ponceur  
Soler  
Raboter / Défoncer / Affleurer / Lameller  
Cloueur / Agrafeur (Gaz / Pneu / Haute Pression)  
Aspirer

### SK103PZ

Laser lignes et 4 points croix

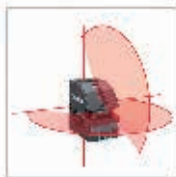

#### Ultra polyvalent grâce à ses deux modes: lignes et 4 points

Portée du laser avec détecteur	60 m
Précision de calage	± 3 mm à 10 m
Plage d'autocalage	4° ± 1°
Classe du laser	II
Filetage pour vis de trépied	1/4"
Précision horizontale	± 3 mm à 10 m
Précision verticale	± 0,75 mm à 3 m
Classe de protection électrique	IP54
Dimensions (LxIxh)	111x117x72 mm
Poids net EPTA	0,47 kg

- Ligne visible jusqu'à 15 mètres,
- Fonction pulsation pour un usage jusqu'à 30 mètres (avec détecteur) et pour plus d'autonomie de batterie,
- Pour une utilisation en intérieur et en extérieur,
- Haute résistance: Fonction verrouillage du pendulaire et boîtier robuste,
- Facile à utiliser.



EAN: 0088381691116

**Accessoires de série** Plaque de mire pour faisceau rouge, Adaptateur magnétique, Sacoche de rangement.

Accessoires p. 282

### SK104Z

Laser 2 lignes



#### Laser visible sur un très large angle de 180° et particulièrement performant pour les plafonds

- Ligne visible jusqu'à 15 mètres,
- Fonction pulsation pour un usage jusqu'à 30 mètres (avec détecteur) et pour plus d'autonomie de batterie.

Type de laser	2 lignes
Portée du laser avec détecteur	60 m
Plage d'autocalage	4° ± 1°
Précision de calage	± 3 mm à 10 m
Couleur du laser	Rouge
Classe du laser	II
Filetage pour vis de trépied	1/4"
Dimensions (LxIxh)	111x117x72 mm
Poids net EPTA	0,47 kg



**Accessoires de série** Support mural magnétique pour SK103 et SK104, Adaptateur magnétique, Plaque de mire pour faisceau rouge, Sacoche de rangement.

EAN: 0088381801706

Accessoires p. 282



**SK103PZ**

### SKR200Z

Niveau laser rotatif auto. vert./horiz. 200 m - usage intérieur



#### Précis et simple à utiliser, parfait pour la pose de structures de plafond

Diamètre du terrain d'action	200 m
Plage de nivelage	± 10%; ± 6°
Type de laser	Rotatif
Mode	Automatique
Classe d'émission laser	2
Vitesse de rotation	300, 450, 600 tr/min
Autonomie	60 heures
Portée du faisceau laser	200 m
Classe d'étanchéité	IP54°
Batterie	2x1,5 V Alcaline LR20
Composition chimique batterie	Alcaline LR20
Dimensions (LxIxh)	156x154x197 mm
Poids net	1,6 kg

- Livré en coffret avec: Récepteur, Télécommande, Support mural, Plaque de mire et Lunettes,
- Mode scanning: Visibilité plus intense du faisceau laser (de 2 à 36°),
- Mode manuel: Permet le réglage des pentes pour les axes x et Y,
- Mode automatique: Auto-nivellement horizontal et vertical,
- Point d'aplomb pour un équerrage permanent.

**Accessoires de série** Lunettes, Pile LR6 AA 1,5 V, Récepteur, Support mural, Pile 6LR61 9 V, Télécommande, Plaque de mire, 2xPile LR20 1,5 V.

EAN: 0088381634953

Accessoires p. 282

# SK209 / SK312 **NOUVEAU**

Laser

## Laser vert haute luminosité pour une visibilité accrue

**10.8v CXT**

**EN OPTION**

ADP05 permet de pouvoir connecter des batteries 18 V de tout type d'ampérage

2 verticales  
1 horizontale

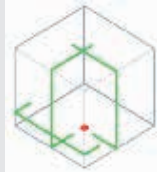

SK209

3 verticales  
1 horizontale

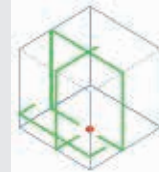

SK312

**SK209GDZ**

Laser 10,8 V CXT Li-Ion 2 verticales / 1 horizontale 10 m (Produit seul)

**NOUVEAU**



**3 modes: High, Normal et Eco**

Type de batterie	10,8 V CXT
Type de laser	2 verticales / 1 horizontale
Portée du laser avec détecteur	10 m
Précision de calage	± 10 mm à 10 m
Couleur du laser	Vert
Classe du laser	classe 2
Mode	High / Normal / Mode Eco
Diamètre du terrain d'action	10 m
Dimensions (LxIxh)	87 x 230 mm
Poids net EPTA	1,5 kg
Classe d'étanchéité	IP54

- Large poignée de transport,
- Mesures de protection ESD (décharge électrostatique): Niveau 4 (IEC61000-4-2),
- 3 types de mode: Ligne horizontale, Ligne 2-verticale, Ligne 2-verticale/ligne horizontale,
- Laser vert haute luminosité pour une visibilité accrue,
- Fonctionne avec les batteries CXT,
- 3 modes: High, Normal et Eco,
- En option: Détecteur laser pour repérer les lignes laser à de plus longues distances >20 m,
- En option: fonctionne avec l'adaptateur ADP05 (batterie 18 V Li-Ion).

**10.8v CXT XPT**

EAN: 0088381832540

Accessoires de série Paire de lunettes

Accessoires p. 281

**SK312GDZ**

Laser 10,8 V CXT Li-Ion 3 verticales / 1 horizontale 10 m (Produit seul)

**NOUVEAU**



**Laser vert haute luminosité pour une visibilité accrue**

Type de batterie	10,8 V CXT
Type de laser	3 verticales / 1 horizontale
Portée du laser avec détecteur	10 m
Précision de calage	± 10 mm à 10 m
Couleur du laser	Vert
Classe du laser	classe 2
Mode	High / Normal / Mode Eco
Diamètre du terrain d'action	10 m
Dimensions (LxIxh)	87 x 230 mm
Poids net EPTA	1,5 kg
Classe d'étanchéité	IP54

- 3 modes: High, Normal et Eco,
- 3 types de mode: Ligne horizontale, Ligne horizontale / verticale, Ligne 3-verticale / ligne horizontale,
- Mesures de protection ESD (décharge électrostatique): Niveau 4 (IEC61000-4-2),
- Fonctionne avec les batteries CXT,
- Large poignée de transport,
- Technologie XPT limitant les infiltrations d'eau et poussières,
- Laser vert haute luminosité pour une visibilité accrue,
- En option: Détecteur laser pour repérer les lignes laser à de plus,
- longues distances >20 m,
- En option: fonctionne avec l'adaptateur ADP05 (batterie 18 V Li-Ion).

**10.8v CXT XPT**

EAN: 0088381832557

Accessoires de série Paire de lunettes

Accessoires p. 281



Outils sans fil  
Perçer / Visser / Fixer  
Perforer / Brûler / Carotter  
Découper / Rainurer  
Grignoter / Cisailer / Coupe des métaux  
Mettre à Poil / Surfacer  
Poncer / Découper-Poncer  
Soler  
Raboter / Défoncer / Affleurer / Lameller  
Clouer / Agrafier (Gaz / Pression / Haute Pression)  
Aspirer



## Décapeurs thermiques

### HG551VK

Décapeur thermique 1800 W

Puissant et facile à utiliser avec son réglage par potentiomètre



- 2 vitesses de débit d'air,
- Température réglable par potentiomètre.

Puissance nominale ..... 1800 W  
Température de l'air ..... 100 à 550°C  
Débit ..... 100 à 550 l/min  
Dimensions (LxIxh) ..... 230x80x240 mm  
Poids net EPTA ..... 0,7 kg



**Accessoires de série** Coffret Plastique, Buse large, Buse à réflecteur, Buse de réduction.

EAN: 0088381604857

Accessoires p. 280

### HG5012K

Décapeur thermique 1600 W

Très léger pour des utilisations courantes



- 2 vitesses de débit d'air,
- Réglage de la température sur 2 positions.

Puissance nominale ..... 1600 W  
Température de l'air ..... 350 à 500°C  
Débit ..... 350 à 500 l/min  
Dimensions (LxIxh) ..... 230x80x240 mm  
Poids net EPTA ..... 0,68 kg



**Accessoires de série** Coffret Plastique, Buse protégée vitre, Buse à réflecteur, Buse large.

EAN: 0088381604833

Accessoires p. 280

### HG651CK

Décapeur thermique 2000 W

Le plus polyvalent de la gamme avec sa large plage de températures



- Affichage numérique avec fonction mémoire,
- 5 vitesses de débit d'air utilisable dans 14 programmes.

Puissance nominale ..... 2000 W  
Température de l'air ..... 80 à 650°C  
Débit ..... 200 à 550 l/min  
Dimensions (LxIxh) ..... 230x80x240 mm  
Poids net EPTA ..... 0,78 kg



**Accessoires de série** Coffret Plastique, Buse de soudage recouvrement, Buse large, Buse à réflecteur, Rouleau de pression, Buse de réduction.

EAN: 0088381604871

Accessoires p. 280

## Accessoires pour décapeurs thermiques

### Buse protégée vitre

Pour machines HG5012, HG551V, HG651C

Référence	Qté	EAN	Prix HT
P-71417	1	0088381702003	10,40 € A

### Buse large

Pour machines HG5012, HG551V, HG651C

Référence	Qté	EAN	Prix HT
P-33685	1	0088381961844	10,40 € A

### Buse à réflecteur

Pour machines HG5012, HG551V, HG651C

Référence	Qté	EAN	Prix HT
P-71445	1	0088381702034	6,80 € A

### Buse de réduction

Pour machines HG551V, HG651C, HG5012

Référence	Qté	EAN	Prix HT
P-71439	1	0088381702027	7,30 € A

### Buse de soudage recouvrement

Pour machines HG651C, HG551V, HG5012

Référence	Qté	EAN	Prix HT
P-71489	1	0088381702072	14,40 € A

### Rouleau de pression

Pour machines HG651C, HG551V, HG5012

Référence	Qté	EAN	Prix HT
P-71504	1	0088381702096	9,40 € A

### Buse de soudage

Pour machines HG5012, HG651C, HG551V

Référence	Qté	EAN	Prix HT
P-71451	1	0088381702041	13,40 € A

### Retracteur de gaine

Pour machines HG5012, HG551V, HG651C

Référence	Qté	EAN	Prix HT
P-71495	1	0088381702089	22,90 € A



# Groupes électrogènes



## EG2850A

Groupe électrogène 4 temps OHV 2 600 W



**Compact, robuste et abordable. Il est équipé de la technologie AVR**

- Régulation automatique de la tension par technologie AVR,
- Moteur OHV : moteur à soupapes en tête.

Puissance restituée continue ..... 2 600 W  
 Tension continue produite ..... 12 V  
 Tension alternative produite ..... 230 V, 50 Hz  
 Cylindrée ..... 210 cm<sup>3</sup>  
 Réservoir d'essence ..... 15 l  
 Capacité du réservoir d'huile ..... 600 ml  
 Pression sonore (Lpa) ..... 75 dB(A)  
 Puissance sonore (Lwa) ..... 95 dB(A)  
 Dimensions (Lxlxh) ..... 600x442x450 mm  
 Poids net ..... 52,8 kg



OHV

EAN : 0088381673440

## EG6050A

Groupe électrogène 4 temps 5 800 W

**Nouveau moteur et technologie AVR**

- Régulation automatique de la tension par technologie AVR,
- Moteur OHV : moteur à soupapes en tête.

Puissance restituée continue ..... 5 800 W  
 Tension continue produite ..... 8,3 A; 12 V  
 Tension alternative produite ..... 230 V, 50 Hz  
 Cylindrée ..... 420 cm<sup>3</sup>  
 Réservoir d'essence ..... 25 l  
 Capacité du réservoir d'huile ..... 1 100 ml  
 Pression sonore (Lpa) ..... 75 dB(A)  
 Puissance sonore (Lwa) ..... 95 dB(A)  
 Dimensions (Lxlxh) ..... 680x550x550 mm  
 Poids net ..... 100,5 kg



OHV

Accessoires de série Clé combinée.

EAN : 0088381673488

Accessoire voir ci-contre

## Accessoire pour groupe électrogène



### Batterie pour EG6050A

Permet de démarrer le groupe électrogène électriquement.

Référence	Qté	Pour machines(s)	EAN	Prix H.T.
WP14BS	1	EG6050A	3582321340845	179,00 € A

## Accessoires pour Lasers SK209 / SK312

**NOUVEAU**



SK209



SK312

### Lasers SK209 / SK312

Référence	Type	Qté	EAN	Prix HT
TKOLDG301G	Récepteur laser LDG3	1	—	309,00 € A
TK000ET03F	Support Laser	1	—	264,00 € A
TKOLM1001F	Petit trépied	1	—	78,40 € A
TKOLM4001F	Trépied 1,8 m	1	—	149,00 € A
TKOLM5030F	Trépied 2,9 m	1	—	209,00 € A
199010-3	Câble USB	1	0088381519663	11,40 € A
199011-1	Sangle	1	0088381519687	1,90 € A

Outils sans fil

Perçer / Visser / Fixer

Perforer / Buriner / Carotter

Découper / Rainurer

Grignoter / Cisailer / Coupe des métaux

Mettre à Poil / Surfaçer

Poncer / Découper-Ponceur

Soler

Rabotier / Défoncer / Affleurer / Lameller

Cloueur / Agrafeur (Gaz / Pneu / Haute Pression)

Aspirer

### Trépieds



#### Trépied aluminium 1,65 m

Lors du montage du SK103 sur le trépied 8239458, la fonction point n'est pas active.

Pour machines SKR301, SKR200, SK102, SK103P, SK104

Référence	Fileta	Qté	EAN	Prix HT
P-81088	1/4"	1	0088381449564	84,00 € A



#### Trépied colonne aluminium 2,70 m

Pour machine SKR200

Référence	Fileta	Qté	EAN	Prix HT
P-81315	5/8"	1	0088381451291	234,00 € A

### Supports



#### Support mural

Pour machines SK102, SK103P, SK104

Référence	Fileta	Qté	EAN	Prix HT
LE00785637	1/4"	1	3240890900166	99,00 € A

#### Support mural magnétique

Pour machines SK102, SK103P, SK104

Référence	Fileta	Qté	EAN	Prix HT
LE00785633	1/4"	1	3240890900357	12,40 € A



#### Support incliné pour SK102

A utiliser avec un trépied. Permet l'inclinaison et le pivotement du laser, avec fonction verrouillage sur la position désirée.

Pour machines SK102, SK104, SK103P

Référence	Fileta	Qté	EAN	Prix HT
LE00785519	1/4"	1	3240890900630	18,40 € A

#### Support mural pour SKR200

Pour machine SKR200

Référence	Fileta	Qté	EAN	Prix HT
791661	5/8"	1	3240890909770	84,00 € A



### Cellules de détection



#### Cellules de détection

Avec signal auditif et visuel pour le travail à l'extérieur. Livrée avec support et housse de rangement

Pour machines SK102, SK103P, SK104

Référence	Pour	Qté	EAN	Prix HT
837085	SK102	1	3240890914095	99,00 € A



#### Support pour cellule LR150

Pour machine SKR200

Référence	Qté	EAN	Prix HT
784968	1		55,90 € A

#### Cellule de détection LR150 pour SKR200

Pour machine SKR200

Référence	Qté	EAN	Prix HT
796587	1	3240890909756	264,00 € P

### Cibles



#### Plaque de mire à support magnétique

Pour machines SK102, SK104, SK103P

Référence	Qté	EAN	Prix HT
LE00785638	1	3240890900265	13,40 € A



#### Plaque de mire

Pour machine SKR200

Référence	Qté	EAN	Prix HT
775106	1	3240890906601	10,40 € A

### Accessoires spécifiques



#### Télécommande RC30

Pour machine SKR200

Référence	Qté	EAN	Prix HT
796588	1	3240890909763	49,90 € P

#### Boîtier piles SKR301

Pour machine SKR301

Référence	Qté	EAN	Prix HT
8227150	1		18,40 € A



#### Housse de protection pour SK102

Pour machine SK102

Référence	Qté	EAN	Prix HT
LE00785636	1	3240890904102	21,40 € A



#### Lunettes

Pour machine SKR200

Référence	Qté	EAN	Prix HT
LE00834534	1		14,40 € A



**HEPA**  
filter

**ROBOPRO**

**HYBRIDE**

**BL**  
MOTOR

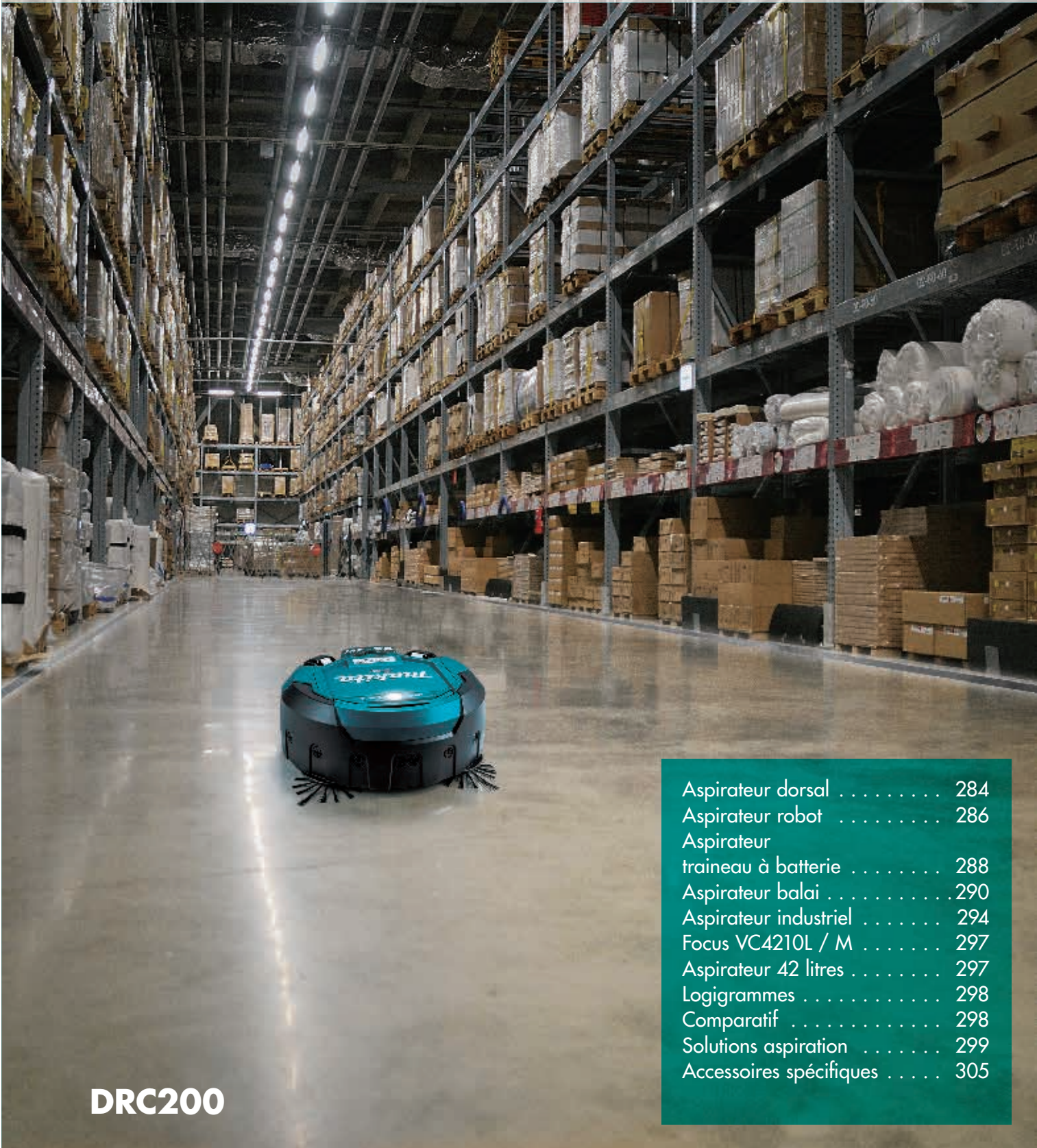

**DRC200**

Aspirateur dorsal . . . . .	284
Aspirateur robot . . . . .	286
Aspirateur traîneau à batterie . . . . .	288
Aspirateur balai . . . . .	290
Aspirateur industriel . . . . .	294
Focus VC4210L / M . . . . .	297
Aspirateur 42 litres . . . . .	297
Logigrammes . . . . .	298
Comparatif . . . . .	298
Solutions aspiration . . . . .	299
Accessoires spécifiques . . . . .	305

Outils sans fil  
Perçoir / Visser / Fixer  
Perforer / Brûler / Carotter  
Découper / Rainurer  
Grignoter / Cisailer / Coupe des métaux  
Meuler / Polir / Surfaceur  
Poncer / Découpeur-Ponceur  
Scier  
Raboter / Défoncer / Affleurer / Lameller  
Cloueur / Agréfer (Gaz / Pneu / Haute Pression)  
Groupes électrogènes / Mesurer / Décapeurs



# DVC260

## Solution autonome et mobile pour le nettoyage ou la connexion à une machine

### Solution Nettoyage

### Solution Chantier



### DVC260Z Aspirateur dorsal 36 V - 2 x 18 V Li-Ion 62 mbar (Machine seule)

Solution autonome et mobile pour le nettoyage ou la connexion à une machine.



Visuel d'illustration, scie à plaque de plâtre et raccords d'aspirations en option, voir ci-contre.



Version:  
Livré avec 1 tuyau d'aspiration 28 mm avec raccords machines  
**DF032DZX**  
EAN: 0088381832618

Énergie ..... 36 V - 2 x 18 V Li-Ion  
Batt. compatibles ..... BL1815N, BL1830, BL1840, BL1850  
Nombre de vitesses ..... 2  
Débit maximal ..... 1,3 m³/min.  
Capacité de la cuve: poussières ..... 2 l  
Dimensions (L x l x h) ..... 230 x 152 x 373 mm  
Poids net EPTA ..... 3,9 kg

**Accessoires de série**  
Tuyau complet, Tube d'aspiration télescopique, Tube coudé, Sac papier filtre, Buse d'aspiration, Brosse universelle, Collier de serrage du câble.

EAN: 0088381817400

- Grande autonomie de travail: 60 minutes à vitesse maximale,
- Léger, seulement 4,3 kg lors de l'utilisation avec 2 batteries BL1850 18 V 5 Ah,
- Haute puissance d'aspiration de 45 W,
- Moteur sans charbon,
- 2 vitesses d'aspiration: Permet de s'adapter à la surface à aspirer.

Accessoires p. 310

### SOLUTIONS D'ASPIRATION POUR DVC260

Pour modèle	Solution d'aspiration et références d'articles
<b>Perfo-burineurs, burineurs</b>	<b>Système d'aspiration</b> DUST CUP
DHR243	+ 122915-2
<b>Raccord d'aspiration</b>	
DHR165, DHR202	+ 193472-7
<b>Scie circulaire</b>	<b>Raccord d'aspiration</b>
DHS630	+ 194314-8
DHS501	+ 194415-2
HS301D	+ 452237-9
<b>Multifonction</b>	<b>Raccord d'aspiration</b>
DTM50	+ 195965-0
<b>Affleureuse plaque de plâtre</b>	<b>Raccord d'aspiration</b>
DCO180	+ 193449-2
<b>Scie à plaque de plâtre</b>	
DSD180	
<b>Scie circulaire</b>	
DHS710	+ 196520-1
DHS680	+ 196961-1
<b>Scie sauteuse</b>	<b>Raccord d'aspiration</b>
DJV181, DJV182	+ 126331-0
<b>Meuleuse d'angle à batterie</b>	<b>Capot de protection avec raccord d'aspiration</b>
Pour modèle Ø 125 mm	+ 196845-3
<b>Capot de protection avec raccord d'aspiration</b> Adapté pour plateau de ponçage diamant	
Pour modèle Ø 115 et 125 mm	+ 195239-9



Outils sans fil  
Perceur / Visser / Fixer  
Perforer / Buriner / Carotter  
Découper / Rainurer  
Grignoter / Cisailer / Coupe des métaux  
Meuler / Polir / Surfaçer  
Poncer / Découper-Ponceur  
Soler  
Raboter / Défoncer / Affleurer / Lameller  
Clouer / Agrafier (Gaz / Pneum. / Haute Pression)  
Groupes électrogènes / Mesurer / Décapeurs

# DVC260

Aspirateur dorsal 36 V - 2 x 18 V Li-Ion 62 mbar



## Solution autonome et mobile pour le nettoyage

ou

## la connexion à une machine



Moteur

**SANS CHARBON**

Offre plus de puissance et une capacité de travail augmentée.

# 4,3 kg

Léger et confortable

Temps de charge inférieur à 60 minutes + Temps de travail de 60 minutes\* à vitesse maximum = **TRAVAIL EN CONTINU**

Solution **Nettoyage**

Tube télescopique 500 à 850 mm



Pour gauchers et droitiers

Solution **Chantier**



### MANIABLE et SANS FIL

Permet des gains de productivité sur les sites où le matériel standard ne peut être utilisé :

- Endroits restreints : théâtres, avions, escaliers, couloirs...
- Endroits dépourvus de prise de électrique...

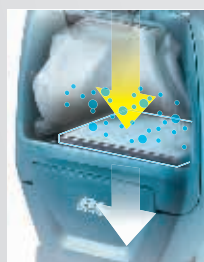

Le filtre HEPA est capable de capturer 99,97% des particules aussi petites que 0,3 à 1 µm, cela permet de ne pas disperser les poussières dans la zone d'aspiration.

### Confort et ergonomie

En portant l'aspirateur dans le dos, l'utilisateur n'a plus à se soucier de le tirer ou de le dégager des endroits où il pourrait être retenu et il accède plus rapidement aux endroits à nettoyer.



### Manette de contrôle



- Interrupteur d'arrêt
- Vitesse 1 ou 2
- Activation de la L.E.D.



Harnais confortable



**DRC200Z**

Aspirateur Robot 18 V Li-Ion (Machine seule)



**Conçu pour l'aspiration professionnelle de grandes surfaces: environ 500 m<sup>2</sup> en autonome**

Énergie .....	18 V Li-Ion
Batt. compatibles .....	18V Li-Ion 1,5 à 5 Ah
Capacité de la cuve: poussières .....	2,5 l
Dimensions (L x l x h) .....	450 x 450 x 180 mm
Poids net EPTA .....	7,3 kg

- 2 modes de navigation, aléatoire ou réctiligne, permettant de s'adapter aux zones à aspirer (chaises, bureaux, machines outils...),
- 2 modes d'aspiration, permettant de s'adapter à ce que l'on souhaite aspirer (gros débris, ou poussières + gros débris...),
- Facile à mettre en oeuvre, les boutons de commandes sont accessibles directement sur le robot,
- Équipé de nombreux capteurs lui permettant de contourner les obstacles et de ne pas tomber dans les escaliers,
- Bandes réfléchissantes fournies de série permettant d'empêcher au robot d'accéder à une zone.



EAN: 0088381822916

Accessoires de série 2 brosses circulaires DRC200.

Accessoires p. 310

# DRC200 ASPIRATEUR ROBOT 18 V LI-ION

## Trajectoires

### MODE RÉCTILIGNE

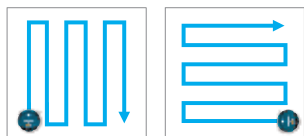

### MODE ALÉATOIRE

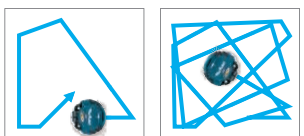

## Encombrement réduit (en mm)

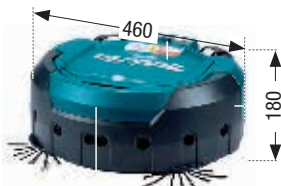

## Aspiration optimisée

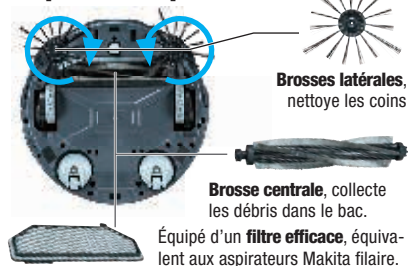

## Collecte sélective

capacité : 2,5 l



## Entretien facilité

Les accessoires sont faciles d'accès, pour être très simplement nettoyés à l'eau.



## Zone de nettoyage

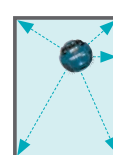

La zone de nettoyage est délimitée par un ruban adhésif posé au sol, que l'aspirateur ne dépassera pas.



réf. SH00000231

## Autonomies

[Fonctionne avec 1 batterie]



### MODE Balayage seul

avec 2 batteries (BL1850)

**1 000 m<sup>2</sup>** = env. **5** courts de Tennis



### MODE Balayage + aspiration

avec 2 batteries (BL1850)

**500 m<sup>2</sup>** = env. **2,5** courts de Tennis

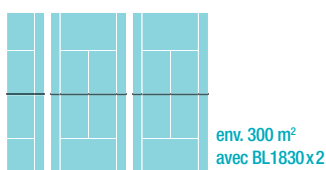

## Capteurs de contacts

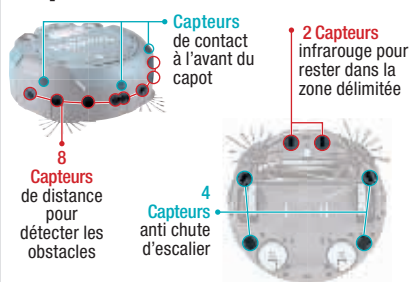

## Télécommande

- Permet de démarrer /arrêter l'aspirateur,
- Choix du mode de trajectoires (aléatoire ou réctiligne),
- Portée : 20 m,
- Permet de localiser l'aspirateur en fin de nettoyage (signal sonore + L.E.D. lors d'appui sur le bouton de la télécommande).



Outils sans fil  
 Percer / Visser / Fixer  
 Perforer / Burimer / Carotter  
 Découper / Rainurer  
 Grignoter / Cisailer / Coupe des métaux  
 Meuler / Polir / Surfaçer  
 Poncer / Découper-Ponçeur  
 Soler  
 Raboter / Défoncer / Affleurer / Lameller  
 Clouer / Agrafier (Gaz / Pneul / Haute Pression)  
 Groupes électrogènes / Mesurer / Découper

# DRC200

Aspirateur Robot 18 V Li-Ion



## Conçu pour l'aspiration professionnelle de grandes surfaces



Capteurs (x2) infrarouge détectant une zone délimitée par ruban réfléchissant

Voyant de fonctionnement (L.E.D.)

Voyants d'alerte

Capteurs (x8) de contact

Capteurs (x4) anti chute d'escalier

Jauge d'autonomie

Départ différé 1, 3 et 5 heures

Mode de trajectoire Aléatoire ou Rectiligne

Mise en marche On / Off

Buzzer On / Off (signal la présence de l'aspirateur)

Balise de localisation

On / Off (localise l'aspirateur avec la télécommande)

Aspiration On / Off

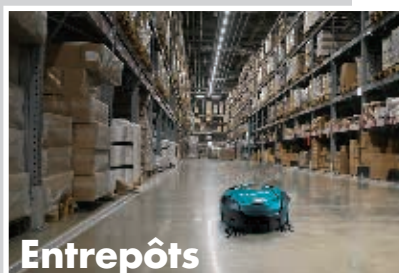

Outils sans fil

Perçoir Visser Fixer

Perforeur Buriner Carotter

Découper Rainurer

Grignoter Cisailer Coupe des métaux

Mouler Polir Surface

Poncer Découpeur-Ponceur

Scier

Raboter Défoncer Affleurer Lameller

Cloqueur (Agrafeur (Gaz) / Preu) Haute Pression

Groupes électrogènes Mesurer / Décapteurs



Outils sans fil

Perceur / Visser / Fixer

Perforer / Buriner / Carotter

Découper / Rainurer

Grignoter / Cisailer / Coupe des métaux

Mettre à Poil / Surfacer

Poncer / Découper-Ponceur

Soler

Raboter / Défoncer / Affleurer / Lameller

Cloquer / Agrafier (Gaz / Pneu / Haute Pression)

Groupes électrogènes / Mesurer / Décapeurs

# DVC860LZ

Aspirateur HYBRIDE 1050 W 36 V => 2 x 18 V Li-Ion

**HYBRIDE**

En mode filaire ou à batterie,  
aspire la poussière de "classe L" et l'eau



18V + 18V → 36V  
LITHIUM-ION

**Batteries**  
MANIABILITÉ  
PUISSANCE  
COMPATIBILITÉ

**CLASSE L**



Variateur de puissance



Roulettes blocables

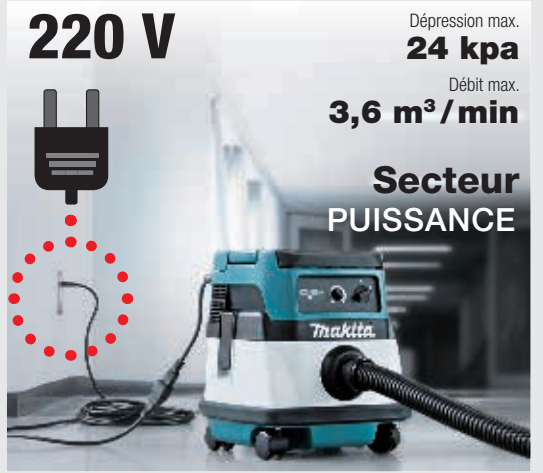

**220 V**

Dépression max.  
**24 kpa**

Débit max.  
**3,6 m³/min**

**Secteur  
PUISSANCE**

## DVC860LZ

Aspirateur 1 050 W 36 V => 2 x 18 V Li-Ion (Produit seul)



En mode filaire ou à batterie,  
aspire la poussière de classe L  
et l'eau

- Aspirateur "hybride" alimenté par 2x batteries 18 V ou par le secteur 230 V,
- Large bouton poussoir permettant de mettre en route facilement.

Énergie	36 V => 2x18 V Li-Ion
Batt. compatibles	BL1830, BL1840, BL1850
Puissance nominale	1 050 W
Capacité de la cuve : poussières	8 l
Capacité de la cuve : liquides	6 l
Dimensions (LxIxh)	366x334x368 mm
Poids net EPTA	9,2 kg



**Accessoires de série** Tuyau d'aspiration complet 38 mm - 2,5 m, Tube de soufflage, Tube coudé, Brosse universelle, Bec suceur, Sac élimination déchets (x10).

EAN : 0088381694629

Accessoires p. 311



## DVC860LZ



## DCL500Z

## DCL500Z

Aspirateur 18 V Li-Ion 66 mbar (Machine seule)

**Filtration HEPA performante à système cyclone, idéal pour l'entretien dans les transports**



- Aspirateur à batterie sans sac, très puissant et maniable,
- Système de filtration cyclone : séparation des poussières par force centrifuge.

Énergie	18 V Li-Ion
Batt. compatibles	BL1840, BL1830, BL1815N
Nombre de vitesses	2
Débit maximal	1,3 m³/min.
Capacité de la cuve : poussières	0,250 l
Dimensions (LxIxh)	352x189x252 mm
Poids net EPTA	3,8 kg



**Accessoires de série** Bandoulière, Suceur plat, Tuyau d'aspiration + tube, Brosse d'aspiration.

EAN : 0088381665902



**DVC863LZX**

Aspirateur 36 V => 2 x 18 V Li-Ion (Produit seul)

**NOUVEAU**

**Aspirateur à batterie puissant de classe L**



- Filtre HEPA, aspiration d'au moins 99,75 % des particules,
- Large bouton poussoir permettant de mettre en route facilement.

Énergie ..... 36 V => 2x18 V Li-Ion  
 Batt. compatibles ..... Li-Ion 18V 1,5 à 6 Ah  
 Capacité de la cuve : poussières ..... 8 l  
 Dimensions (LxIxh) ..... 366x334x368 mm  
 Poids net EPTA ..... 8,6 kg



**Accessoires de série** Tuyau d'aspiration complet 28 mm - 2,5 m, Adaptateur d'aspiration 22 mm, Adaptateur d'aspiration 24 mm, Adaptateur d'aspiration 38 mm, Sac élimination déchets (x10).

EAN : 0088381841009

Accessoires p. 311

**DVC864LZX**

Aspirateur 36 V => 2 x 18 V Li-Ion (Produit seul)

**NOUVEAU**

**Connexion Bluetooth avec les machines sans fil 18 V**



- Aspirateur équipé d'une connexion sans fil bluetooth, pour le mode automatique de l'aspirateur,
- Filtre HEPA, aspiration d'au moins 99,75 % des particules.

Tension ..... 36 V => 2x18 V Li-Ion  
 Autonomie ..... 2xBL1850 = 40 min.  
 Débit maximal ..... 2,1 m³/min.  
 Dépression maximale ..... 9,8 kPa  
 Débit ..... 2,1 m³/min.  
 Capacité de la cuve ..... poussières 8 l  
 Pression sonore (Lpa) ..... 70 dB(A)  
 Dimensions (LxIxh) ..... 366x334x368 mm  
 Poids net EPTA ..... 8,4 kg



**Accessoires de série** 1x Tuyau d'aspiration complet 38 mm - 2,5 m, 1x Tuyau d'aspiration complet 28 mm - 2,5 m, 1x Tube de soufflage, 1x Tube coudé, 1x Adaptateur d'aspiration 22 mm, 1x Adaptateur d'aspiration 24 mm, 1x Adaptateur d'aspiration 38 mm, 1x Brosse universelle, 1x Bec suceur, 1x Sac élimination déchets (x10)

EAN : 0088381851596

Accessoires p. 311

**DVC864L**

**NOUVEAU**

Aspirateur 36 V => 2 x 18 V Li-Ion

**Connection Bluetooth intégrée !!  
 Activation synchronisée  
 à la machine connectée**



- 1 Jauge de niveau de batteries
- 2 Variateur de vitesse d'aspiration
- 3 Connexion / déconnexion du Bluetooth
- 4 Commutateur de fonctionnement :  
 AUTO : Mise en route via BLUETOOTH®  
 0 : Arrêt, 1 : Mise en route standard

Compatible avec les batteries MAKITA 18 V qui s'adaptent sur plus de 200 machines de la gamme



Capacité de la cuve de 8 litres



Système d'activation de l'aspiration via Bluetooth®



Procure à la machine d'excellentes performances d'aspiration



Limite les infiltrations d'eau et de poussières



Aspiration d'au moins 99,75% des particules



Poussières > 1 mg/m³. Poussières domestiques, enduit de plâtre...

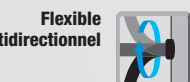

**Système d'activation de l'aspiration via Bluetooth®**



Auto-start Wireless System

En actionnant la machine l'aspirateur se met en route via la connexion BLUETOOTH®



DVC864L

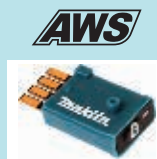

Clé Bluetooth®



Machines

Outils sans fil  
Perçer / Visser / Fixer  
Perforer / Buriner / Carotter  
Découper / Rainurer  
Grignoter / Cisailer / Coupe des métaux  
Meuler / Polir / Surfacier  
Poncer / Découpeur-Ponceur  
Soler  
Raboter / Défoncer / Affleurer / Lameller  
Cloueur / Agrafeur (Gaz / Pneum. / Haute Pression)  
Groupes électrogènes / Mesurer / Décapeurs

### DVC350Z

Aspirateur 18 V Li-Ion 52 mbar (Machine seule)

#### 2 en 1 contre la poussière



- 2 machines en une : Aspirateur et Souffleur,
- Capacité d'aspiration idéale pour les petits travaux.

Énergie ..... 18 V Li-Ion  
Batt. compatibles ..... BL1815N, BL1830, BL1840, BL1850  
Nombre de vitesses ..... 2  
Débit maximal ..... 3,4 m³/min.  
Capacité du sac à poussières ..... 3 000 ml  
Dimensions (LxIxh) ..... 403x195x226 mm  
Poids net ..... 2,2 kg



**Accessoires de série** Sangle, Sac à poussières, Buse, Tuyau complet Ø 28 2,5 m .

EAN : 0088381677080

Accessoires p. 318

### DCL140Z

Aspirateur 14,4 V Li-Ion 32 mbar (Machine seule)

#### Léger et maniable



- Aspirateur à batterie puissant et maniable,
- Grande autonomie : 20 min en utilisation continue.

Énergie ..... 14,4 V Li-Ion  
Batt. compatibles ..... 14,4V Li-Ion 1,5 à 5 Ah  
Nombre de vitesses ..... 1  
Débit maximal ..... 1,2 m³/min.  
Capacité de la boîte à poussières ..... 650 ml  
Dimensions (LxIxh) ..... 458/981x114x152 mm  
Poids net EPTA ..... 1,2 kg



**Accessoires de série** Tube d'aspiration, Suceur plat, Brosse articulée, Filtre plissé, Pré-filtre.

EAN : 0088381658195

Accessoires p. 305 à 318

### DCL182ZB

Aspirateur 18 V Li-Ion 40 mbar (Produit seul)

#### Doté d'un bouton de marche continue et d'un sac



Énergie ..... 18 V Li-Ion  
Batt. compatibles ..... BL1815N, BL1830, BL1840, BL1850  
Nombre de vitesses ..... 1  
Débit maximal ..... 1 m³/min.  
Capacité du sac à poussières ..... Papier/Tissu : 330/500 ml  
Dimensions (LxIxh) ..... 481/1004x115x151 mm  
Poids net EPTA ..... 1,3 kg

- Aspirateur à batterie puissant et maniable,
- Grande autonomie : 20 min d'utilisation continue à puissance maximale,
- Double filtration,
- Accessoires pratiques,
- Ergonomie Soft Grip pour une meilleure prise en main.



EAN : 0088381822084

**Accessoires de série** Tube rallonge, Suceur plat, Brosse articulée, Pré-filtre, Filtre plissé.

Accessoires p. 305 à 318

### DCL180ZB

Aspirateur 18 V Li-Ion 36 mbar (Machine seule)

#### Aspirez sans fil



Énergie ..... 18 V Li-Ion  
Batt. compatibles ..... BL1830, BL1840  
Nombre de vitesses ..... 1  
Débit maximal ..... 1,2 m³/min.  
Capacité de la boîte à poussières ..... 650 ml  
Dimensions (LxIxh) ..... 476/999x114x152 mm  
Poids net EPTA ..... 1,2 kg

- Aspirateur à batterie puissant et maniable,
- Grande autonomie : 20 min en utilisation continue,
- Double filtration,
- Accessoires pratiques,
- Ergonomie Soft Grip pour une meilleure prise en main.



EAN : 0088381821926

**Accessoires de série** Tube rallonge, Suceur plat, Brosse articulée, Filtre plissé, Pré-filtre.

Accessoires p. 305 à 318

## CL111DWI

Aspirateur 10,8 V Li-Ion (batterie intégrée)



## Léger et avec témoin indiquant la charge de batterie restante

Énergie	10,8 V Li-Ion (intégrée)
Temps de charge en moyenne	180 min.
Nombre de vitesses	1
Débit maximal	1,3 m³/min.
Capacité de la cuve: poussières	0,56 l
Dimensions (LxIxh)	906x113x136 mm
Poids net EPTA	0,94 kg

- Aspirateur domestique pour nettoyer le mobilier, le sol, les voitures,
- Batterie directement intégrée dans la machine,
- Témoin indiquant la charge de batterie restante et si elle est défaut (surcharge ou surchauffe).



EAN : 0088381845250

Accessoires de série Tube rallonge, Suceur plat, Brosse d'aspiration.

Accessoires p. 305 à 318

## CL107FDWYW

Aspirateur 10,8 V CXT Li-Ion 1,5 Ah 33 mbar



## Doté d'un interrupteur pour le fonctionnement en continu

Énergie	10,8 CXT V Li-Ion
Batt. compatibles	Li-Ion 10,8 V CXT 1,5 à 4 Ah
Nombre de vitesses	3
Débit maximal	1,1 m³/min.
Capacité de la cuve: poussières	Sac papier/tissu - 0,33/0,5 l
Dimensions (LxIxh)	996/455x112x150 mm
Poids net EPTA	1,1 kg

- Aspirateur compact et puissant pour batterie 10,8 V Li-Ion CXT,
- 3 vitesses d'aspiration : Permet de s'adapter à la surface à aspirer,
- Éclairage LED intégré pour un travail plus aisé dans les endroits sombres,
- Emission sonore faible permettant le nettoyage dans les environnements sensibles au bruit,
- Suceur articulé à brosse permettant d'aspirer dans les endroits les plus restreints.



EAN : 0088381831345

Accessoires de série Sac à poussière, Batterie BL1015 (Li-Ion 10,8 V - 1,5 Ah), Chargeur DC10WC.

Accessoires p. 305 à 318

## CL106FDWYW

Aspirateur 10,8 V CXT Li-Ion 1,5 Ah 24 mbar



## Équipé d'une gâchette pour aspirer par séquences courtes

Énergie	10,8 CXT V Li-Ion
Batt. compatibles	Li-Ion 10,8 V CXT 1,5 à 4 Ah
Nombre de vitesses	1
Débit maximal	1,3 m³/min.
Capacité de la cuve: poussières	0,6 l
Dimensions (LxIxh)	999/458x100x150 mm
Poids net EPTA	0,9 kg

- Aspirateur compact et maniable pour batterie 10,8 V Li-Ion CXT,
- Éclairage LED intégré pour un travail plus aisé dans les endroits sombres,
- Emission sonore faible permettant le nettoyage dans les environnements sensibles au bruit,
- Suceur articulé à brosse permettant d'aspirer dans les endroits les plus restreints,
- Possibilité d'utiliser l'aspirateur sans le tube de rallonge afin d'accéder à des espaces réduits.



EAN : 0088381831185

Accessoires de série Batterie BL1015 (Li-Ion 10,8 V - 1,5 Ah), Chargeur DC10WC.

Accessoires p. 305 à 318



## CL104DWY

Aspirateur 10,8 V Li-Ion (Batterie intégrée)



## Léger et puissant avec son mode turbo

Énergie	10,8 V Li-Ion (intégrée) 1,5 Ah
Temps de charge en moyenne	180 min.
Nombre de vitesses	2 + 1
Débit maximal	1,1 m³/min.
Capacité du sac à poussières	500 ml
Dimensions (LxIxh)	983x118x136 mm
Poids net	1 kg

- Aspirateur portable, accès aux endroits difficiles,
- Haute puissance d'aspiration,
- Témoin LED de niveau de charge de la batterie,
- Brosse manoeuvrable,
- Ouverture facile en un clic du capot poussière.



EAN : 0088381673921

**Accessoires de série** Petits sacs à poussières en papier. (set de 5), Tube rallonge blanc, Brosse universelle, Chargeur DC1001, Suceur plat blanc.

Accessoires p. 305 à 318

## CL070DSX

Aspirateur 7,2 V Li-Ion 1 Ah 18 mbar



## Ultra léger et sans fil

Énergie	7,2 V Li-Ion 1 Ah
Temps de charge en moyenne	30 min.
Batt. compatibles	BL7010
Nombre de vitesses	1
Débit maximal	1,2 m³/min.
Capacité de la boîte à poussières	600 ml
Dimensions (LxIxh)	966x103x142 mm
Poids net	0,81 kg

- Aspirateur compact et maniable pour batterie 7,2 V Li-Ion,
- Filtre lavable,
- Emission sonore faible permettant le nettoyage dans les environnements sensibles au bruit,
- Suceur articulé à brosse permettant d'aspirer dans les endroits les plus restreints,
- Possibilité d'utiliser l'aspirateur sans le tube de rallonge afin d'accéder à des espaces réduits.



EAN : 0088381606882

**Accessoires de série** Chargeur DC07SA Li-Ion 7,2 V, Batterie BL7010 (Li-Ion 7,2 V - 1 Ah), Tube rallonge blanc, Brosse articulée blanche, Filtre plissé, Suceur plat blanc, Pré-filtre.

Accessoires p. 305 à 318

## CL183DW

Aspirateur 18 V Li-Ion 1,3 Ah 22 mbar



## Idéal pour aspirer les véhicules, l'atelier ou la maison

Énergie	18 V Li-Ion 1,3 Ah
Temps de charge en moyenne	60 min.
Batt. compatibles	BL1813G
Nombre de vitesses	1
Débit maximal	1,2 m³/min.
Capacité du sac à poussières	600 ml
Dimensions (LxIxh)	966x102x148 mm
Poids net EPA	1,1 kg

- Ouverture facile en un clic du capot poussière,
- Utilisation possible "sans sac",
- Poignée à revêtement Soft Grip pour plus de confort.



EAN : 0088381692120

*Sans batterie ni chargeur*  
CL183DZ EAN : 0088381692106

**Accessoires de série** Tube rallonge, Suceur plat, Chargeur DC18WA, Brosse articulée, Batterie BL1813G (Li-Ion 18 V - 1,3 Ah).

Accessoires p. 305 à 318

**VC1310LX1**

Aspirateur 13 l 1050 W 220 mbar

**Ultra maniable et facilement rangeable, son système de filtration est impressionnant**

- Aspirateur de classe L,
- Nettoyage automatique du filtre.

Puissance nominale	1050 W
Puissance maximale	
à connecter	Suivant mode 2400 / 2600 W
Capacité de la cuve : poussières	13 l
Capacité de la cuve : liquides	7 l
Débit maximal	3,5 m³/min.
Marge d'incertitude bruit (K)	2,5 dB(A)
Pression sonore (Lpa)	72 dB(A)
Dimensions (LxIxh)	366x334x420 mm
Poids net EPTA	9,6 kg



**Accessoires de série** Supports de câble (x4), Buse universelle pour sols, Tube coulé, Adaptateur d'aspiration 24 mm, Sac élimination déchets (x10), Tuyau d'aspiration complet 28 mm - 3,5 m, Tube de soufflage, Bec suceur, Tuyau d'aspiration complet 38 mm - 2,5 m, Adaptateur d'aspiration 22 mm.

EAN: 0088381615136

Accessoires p. 299 à 318

**VC2510LX1**

Aspirateur 25 l 1050 W 220 mbar

**Parfait pour l'aspiration des poussières courantes de béton et briques**

- Aspirateur de classe L,
- Nettoyage automatique du filtre.

Puissance nominale	1050 W
Puissance maximale	
à connecter	Suivant mode 2400 / 2600 W
Capacité de la cuve : poussières	25 l
Capacité de la cuve : liquides	14 l
Débit maximal	3,5 m³/min.
Marge d'incertitude bruit (K)	2,5 dB(A)
Pression sonore (Lpa)	73 dB(A)
Dimensions (LxIxh)	432x416x451 mm
Poids net	10,5 kg



**Accessoires de série** Supports de câble (x4), Adaptateur d'aspiration 22 mm, Bec suceur, Buse universelle pour sols, Sac élimination déchets (x10), Tube de soufflage, Tuyau d'aspiration complet 38 mm - 2,5 m, Tuyau d'aspiration Ø 28 mm et Ø 38 mm, Adaptateur d'aspiration 24 mm, Tube coulé, Tuyau d'aspiration complet 28 mm - 3,5 m.

EAN: 0088381615174

Accessoires p. 299 à 318

**Filtre à décolmatage automatique**

VC1310L, VC2510L, VC3210L

**Grâce à une structure de filtration composée de 3 niveaux : un Filtre, un Absorbant et un Préfiltre.**

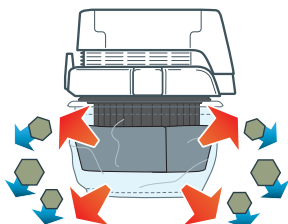
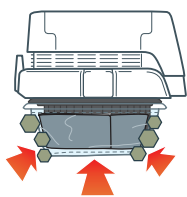

Lorsque l'aspirateur est en fonctionnement, le préfiltre se rétracte pour compresser l'absorbant et ainsi il épouse parfaitement l'absorbant et le filtre, rendant l'aspiration particulièrement efficace.

Lorsque l'aspirateur est arrêté, l'absorbant se dilate de nouveau pour retrouver sa taille originale et ainsi éjecte automatiquement la poussière accumulée sur le préfiltre.

- Puissance d'aspiration améliorée,
- Nettoyage du filtre facile en tapant le préfiltre,
- Aspiration discrète car l'absorbant et le préfiltre ne produisent aucun bruit.



**VC3210LX1**

Aspirateur 32 l 1050 W 220 mbar

**Grande capacité de cuve et socle plat pour des conditions de travail impeccables**

Puissance nominale	1050 W
Puissance maximale	
à connecter Suivant mode	2400 / 2600 W
Capacité de la cuve : poussières	32 l
Capacité de la cuve : liquides	27 l
Débit maximal	3,5 m³/min.
Marge d'incertitude bruit (K)	2,5 dB(A)
Pression sonore (Lpa)	73 dB(A)
Dimensions (LxIxh)	552x398x685 mm
Poids net EPTA	14,5 kg

- Aspirateur de classe L,
- Variateur de puissance d'aspiration permettant de s'adapter aux besoins,
- Nettoyage automatique du filtre,
- Puissance d'aspiration élevée et constante,
- Facilité de nettoyage du filtre.



EAN: 0088381615211

Charbon: 195483-8

**Accessoires de série** Supports de câble (x4), Buse universelle pour sols, Bec suceur, Adaptateur d'aspiration 22 mm, Lot de sacs d'élimination des déchets (10 sacs), Tuyau d'aspiration complet 28 mm - 3,5 m, Tube coulé, Adaptateur d'aspiration 24 mm, Tuyau d'aspiration complet 38 mm - 2,5 m, Tube de soufflage.

Accessoires p. 299 à 318

**VC2211MX1**

Aspirateur 22 l 1050 W 220 mbar



**Cuve réduite pour une grande maniabilité sur chantier**

- Aspirateur de classe M,
- Appareil destiné à l'aspiration de poussières sèches et humides.

Puissance nominale ..... 1050 W  
 Puissance maximale à connecter ..... 2600 W  
 Capacité de la cuve : poussières ..... 22 l  
 Capacité de la cuve : liquides ..... 17 l  
 Débit maximal ..... 3,5 m³/min.  
 Marge d'incertitude bruit (K) ..... 2,5 dB(A)  
 Pression sonore (Lpa) ..... 73 dB(A)  
 Dimensions (LxIxh) ..... 552x398x569 mm  
 Poids net EPTA ..... 16,3 kg



**Accessoires de série** Bec suceur, Tuyau d'aspiration complet 38 mm - 2,5 m, Coude avant 22, 3xSangle velcro de maintien du câble, Tube coudé, Crochet de sangle, Tuyau d'aspiration complet 28 mm - 3,5 m, Brosse universelle, Tube de soufflage, Coude avant 24, Sac élimination déchets (x10).

EAN : 0088381698191 Charbon : 195483-8

Accessoires p. 299 à 318

**VC3211MX1**

Aspirateur 32 l 1050 W 220 mbar



**Préserve la santé de l'utilisateur intensif, son environnement et ses machines**

- Aspirateur de classe M,
- Appareil destiné à l'aspiration de poussières sèches et humides.

Puissance nominale ..... 1050 W  
 Puissance maximale à connecter ..... 2600 W  
 Capacité de la cuve : poussières ..... 32 l  
 Capacité de la cuve : liquides ..... 27 l  
 Débit maximal ..... 3,5 m³/min.  
 Marge d'incertitude bruit (K) ..... 2,5 dB(A)  
 Pression sonore (Lpa) ..... 73 dB(A)  
 Dimensions (LxIxh) ..... 552x398x685 mm  
 Poids net ..... 16,9 kg



**Accessoires de série** Bec suceur, Tuyau d'aspiration complet 38 mm - 2,5 m, Coude avant 22, 3xSangle velcro de maintien du câble, Tube coudé, Crochet de sangle, Tuyau d'aspiration complet 28 mm - 3,5 m, Brosse universelle, Tube de soufflage, Coude avant 24, Sac élimination déchets (x10).

EAN : 0088381639200 Charbon : 195483-8

Accessoires p. 299 à 318

**VC3211HX1**

Aspirateur 32 l 1050 W 220 mbar



**Classe d'aspiration supérieure et équipements pratiques en utilisations intensives**

Puissance nominale ..... 1050 W  
 Puissance maximale à connecter ..... 2600 W  
 Capacité de la cuve : poussières ..... 32 l  
 Capacité de la cuve : liquides ..... 27 l  
 Débit maximal ..... 3,5 m³/min.  
 Marge d'incertitude bruit (K) ..... 2,5 dB(A)  
 Pression sonore (Lpa) ..... 73 dB(A)  
 Dimensions (LxIxh) ..... 552x398x685 mm  
 Poids net EPTA ..... 16,9 kg

- Aspirateur de classe H,
- Appareil destiné à l'aspiration de poussières sèches et humides,
- Nettoyage automatique du filtre pendant le fonctionnement,
- Activation automatique de l'aspirateur à la mise en route de l'outil branché,
- Avertisseur sonore 'bac plein' et 'défaut débit'.



EAN : 0088381654524

Charbon : 195483-8

**Accessoires de série** Bec suceur, Tuyau d'aspiration complet 38 mm - 2,5 m, Coude avant 22, Sac élimination déchets (x10), Sac filtre, Tube coudé, Crochet de sangle, Tuyau d'aspiration complet 28 mm - 3,5 m, Brosse universelle, Tube de soufflage, Coude avant 24, 3xSangle velcro de maintien du câble.

Accessoires p. 299 à 318

**Choisissez votre aspirateur en fonction des matériaux que vous travaillez**

Classe	Principales conditions requises	Perméabilité à la poussière <sup>(4)</sup>
<b>H</b>	- Capteur de flux d'air - Structure de protection du filtre <sup>(1)</sup> - Structure requérant un outil pour le montage/démontage du filtre <sup>(2)</sup> - Structure qui protège les utilisateurs de l'exposition à la poussière lors du vidage du sac à poussière <sup>(3)</sup>	<b>Moins de 0,005 %</b>
<b>M</b>	- Capteur de flux d'air - Structure de protection du filtre <sup>(1)</sup>	<b>Moins de 0,1 %</b>
<b>L</b>	—	<b>Moins de 1 %</b>

**Classes de poussière selon la norme UE**

- <sup>(1)</sup> Les filtres doivent être protégés des objets tranchants comme les ongles lorsqu'ils sont accidentellement aspirés. La solution présente sur les modèles VC3211M/VC3211H est un protecteur des unités de filtration.
- <sup>(2)</sup> Les filtres remplis de poussière ne doivent pas être facilement démontables. La solution présente sur le VC3211H est une vis qui fixe le levier d'ouverture de l'unité de filtration à la plaque de verrouillage.
- <sup>(3)</sup> La poussière doit être empêchée de s'envoler lors du vidage du sac ou le remise en place des filtres. La solution présente sur le VC3211H est la fourniture de série du sac à filtre, en option sur le VC3211M.
- <sup>(4)</sup> La perméabilité des particules de calcaire (marbre) ayant un diamètre de 5 microns ou moins, en accordance avec la norme UE.



# VC3211H / VC3211M

Aspirateur 1 050 W 220 mbar

## Contrôle de la puissance d'aspiration par molette



La puissance d'aspiration est ajustable en fonction des applications ou de l'outil électroportatif connecté

## Design pratique



Pour le rangement du tuyau et du câble

## Pour l'aspiration humide et sèche

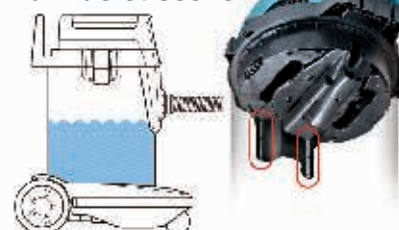

Équipé d'un capteur de niveau d'eau

## Compatible avec les sacs polypropylène commercialisés



Évacuation facile de la poussière  
Solution économique face aux sacs en papier

## Compartment



Conçu pour accueillir les buses, le tuyau ou le câble



**Socle adapté pour les outils**



Socle plat pour assurer un gain d'espace et la pose stable d'un outil électroportatif

Plaque de verrouillage durable en acier et levier élastomère pour une ouverture/fermeture facile

Grandes roues arrière pour plus de mobilité et de stabilité

Le capteur de flux d'air émet un signal sonore lorsqu'il est réduit par l'engorgement du filtre, la cuve pleine, etc.

## Double filtration (décolmatage)



## Blocage des roues

Assure la stabilité de l'aspirateur et la sécurité de l'opérateur dans l'utilisation

## Crochet

Permet d'accrocher le câble de l'outil électroportatif au tuyau d'aspiration pour assurer confort et sécurité



## Le décolmatage du filtre d'aspiration, en 3 étapes

ÉTAPE 1

### Aspiration

(Gauche et Droite)

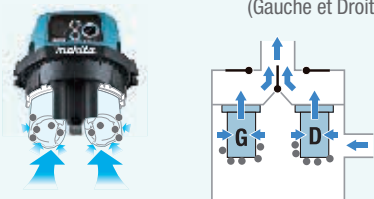

1 - Lors de la mise en marche, l'aspiration commence en utilisant les deux unités de filtration, alors le préfiltre de chacune des unités de filtration se rétracte pour compresser l'absorbant et ainsi épouser parfaitement l'absorbant et le filtre, rendant l'aspiration particulièrement efficace.

ÉTAPE 2

### Auto-nettoyage

(Gauche)

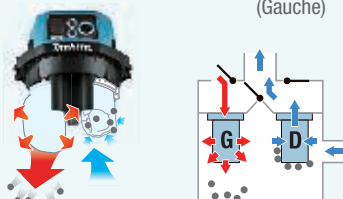

2 - Environ 10 secondes plus tard, le flux d'air est inversé dans l'une des deux unités de filtration grâce à des valves connectées au moteur. Alors, l'air pulsé dilate énergiquement l'absorbant afin d'expulser la poussière accumulée sur le préfiltre.  
Pendant cette opération de décolmatage, la deuxième unité de filtration continue d'aspirer.

ÉTAPE 3

### Auto-nettoyage

(Droite)

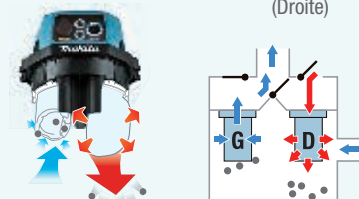

3 - Immédiatement après la deuxième étape, l'autre filtre est automatiquement nettoyé par le même mécanisme. Le premier filtre prend le relais de l'aspiration.  
4 - Enfin, l'appareil reprend son cycle normal d'aspiration grâce aux deux unités de filtration

## VC2012L

Aspirateur 15 l 1000 W 210 mbar



## Cuve inox et nettoyage Push &amp; Clean

- Aspirateur de classe L,
- Aspirateur eau et poussière.

Puissance nominale ..... 1000 W  
 Puissance maximale à connecter ..... 2600 W  
 Capacité de la cuve : poussières ..... 15 l  
 Capacité de la cuve : liquides ..... 12 l  
 Débit maximal ..... 3,6 m³/min.  
 Marge d'incertitude bruit (K) ..... 2 dB(A)  
 Pression sonore (Lpa) ..... 72 dB(A)  
 Dimensions (LxIxh) ..... 375x385x505 mm  
 Poids net EPTA ..... 8,5 kg



**Accessoires de série** Tuyau d'aspiration Diamètre 32 mm, Longueur 3500 mm, 2xTube Diamètre 36 mm, Longueur 505 mm, Buse plate 100 mm, Brosse sols durs Diamètre 36 mm, Largeur 300 mm, Embout universel, Raccord d'aspiration avec régulateur débit d'air, Poignée coudée avec régulateur débit d'air, Support tuyau, Sac plastique de récupération des déchets, Sac filtrant en tissu pour aspirateur.

EAN : 0088381684767

Accessoires p. 299 à 318

## VC2512L

Aspirateur 21 l 1000 W 210 mbar



## Cuve synthétique résistante et nettoyage Push &amp; Clean

- Aspirateur de classe L,
- Aspirateur eau et poussière.

Puissance nominale ..... 1000 W  
 Puissance maximale à connecter ..... 2600 W  
 Capacité de la cuve : poussières ..... 21 l  
 Capacité de la cuve : liquides ..... 18 l  
 Débit maximal ..... 3,6 m³/min.  
 Marge d'incertitude bruit (K) ..... 2 dB(A)  
 Pression sonore (Lpa) ..... 72 dB(A)  
 Dimensions (LxIxh) ..... 395x375x530 mm  
 Poids net EPTA ..... 8 kg



**Accessoires de série** Tuyau d'aspiration Diamètre 32 mm, Longueur 3500 mm, 2xTube Diamètre 36 mm, Longueur 505 mm, Buse plate 100 mm, Brosse sols durs Diamètre 36 mm, Largeur 300 mm, Embout universel, Raccord d'aspiration avec régulateur débit d'air, Poignée coudée avec régulateur débit d'air, Support tuyau, Sac plastique de récupération des déchets, Sac filtrant en tissu pour aspirateur.

EAN : 0088381684774

Accessoires p. 299 à 318

## VC3011L

Aspirateur 26 l 1000 W 210 mbar



## Cuve inox de grande capacité et nettoyage Push &amp; Clean

Puissance nominale ..... 1000 W  
 Puissance maximale à connecter ..... 2600 W  
 Capacité de la cuve : poussières ..... 26 l  
 Capacité de la cuve : liquides ..... 23 l  
 Débit maximal ..... 3,6 m³/min.  
 Marge d'incertitude bruit (K) ..... 2 dB(A)  
 Pression sonore (Lpa) ..... 72 dB(A)  
 Dimensions (LxIxh) ..... 395x390x635 mm  
 Poids net EPTA ..... 10,5 kg



**Accessoires de série** Tuyau d'aspiration Diamètre 32 mm, Longueur 3500 mm, Buse plate 100 mm, Brosse sols durs Diamètre 36 mm, Largeur 300 mm, Embout universel, 2xTube Diamètre 36 mm, Longueur 505 mm, Poignée coudée avec régulateur débit d'air, Raccord d'aspiration avec régulateur débit d'air, Support tuyau, Boîte de rangement d'accessoires, Sac filtrant en tissu pour aspirateur, Sac plastique de récupération des déchets.

EAN : 0088381684781

Accessoires p. 299 à 318

- Aspirateur de classe L,
- Aspirateur eau et poussière,
- Moteur By-Pass à refroidissement indépendant,
- Cuve résistante en inox,
- Fonction marche/arrêt automatique outil électrique.

## VC3012L

Aspirateur 30 l 1200 W 250 mbar

NOUVEAU



## Filtre PET lavable

Puissance nominale ..... 1200 W  
 Puissance maximale à connecter ..... 2400 W  
 Capacité de la cuve : poussières ..... 30 l  
 Débit maximal ..... 250 m³/min.  
 Dimensions (LxIxh) ..... 380x485x595 mm  
 Poids net EPTA ..... 10 kg



**Accessoires de série** Tuyau d'aspiration Ø 32 mm 4 m, Sac filtre en tissu, Brosse aspiration 36x300 mm, Sac collecteur en plastique, Tube courbe acier chromé.

EAN : 0088381829434

Accessoires p. 299 à 318

- Aspirateur de classe L,
- Excellente manoeuvrabilité,
- Cuve solide en plastique à intérieur lisse, assurant un vidage facile,
- Fonction marche/arrêt automatique outil électrique,
- Filtre en PET lavable.

# VC4210L



**Poussières > 1 mg/m<sup>3</sup>**  
Poussières domestiques, enduit de plâtre...

# VC4210M



**Poussières > 0,1 mg/m<sup>3</sup>**  
Poussières de bois...

## ASPIRATEURS

**NOUVEAU**

42 litres 1200 Watts 250 mbar

## Nouveau système d'aspiration



Exclusivement sur VC4210M

- 1 Commutateur de Ø de tuyau
- 2 Alarme de débit d'air pour prévenir de l'engorgement du tuyau d'aspiration
- 3 Commutateur de fonctionnement :  
**AUTO** : Mise en route par la machine via la prise asservie  
**0** : Arrêt, **I** : Mise en route standard
- 4 Variateur de vitesse

	VC4210L	VC4210M
Type de Classe	L	M
InfiniClean	✓	✓
Mode EAU	✓	✓
Alarme débit d'air	✗	✓
Commutateur de débit	✗	✓

Support pour accueillir des coffrets MAKPAC

Puissance d'aspiration réglable, à adapter en fonction du travail effectué

Prise asservie activation automatique à la mise en route de la machine branchée

- Tuyau antistatique
- Flexible multidirectionnel



Poignée de transport (en option, réf. W107418356)

Nouveau système de maintien du tuyau

Grandes roues arrière facilitant le transport

Roulettes avant munies de freins

**+ 20 % de durée de vie et de productivité**

Filtere PTFE 99,9% de filtration

Filtere Standard

Durée de vie

Productivité

Filtere PTFE **+20%**

Durée de vie

Productivité

### Filtere de protection

du moteur. Filtere l'air de refroidissement du moteur.

(en option, réf. W107418352)



### Adaptateur coffrets

empilables possibilité d'adapter des coffrets MAKPAC au-dessus de l'aspirateur.

## InfiniClean

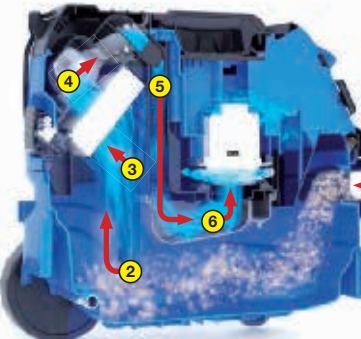

- 1 La poussière rentre dans la cuve,
- 2 Les particules fines se séparent des lourdes qui restent au fond de la cuve.
- 3 Les particules fines sont bloquées par le filtere PTFE (99,9 %).
- 4 5 6 L'air purifié est aspiré par la turbine de l'aspirateur.

### VC4210MX

Aspirateur 42 l 1200 W 250 mbar

**NOUVEAU**



Aspire la poussière et l'eau

- Système "INFINI CLEAN" : décolmatage automatique du filtere toutes les 15 secondes,
- Filtere à longue durée de vie PTFE : lavable et anti-adhérent.

Puissance nominale	1200 W
Puissance maximale à connecter	2400 W
Capacité de la cuve : poussières	42 l
Débit maximal	4,5 m <sup>3</sup> /min.
Marge d'incertitude bruit (K)	2 dB(A)
Pression sonore (Lpa)	62 dB(A)
Dimensions (LxIxh)	385x575x605 mm
Poids net EPTA	16 kg

InfiniClean



**Accessoires de série** Tuyau aspiration D=32mm L=4m, Brosse d'aspiration 36x300mm, Raccord machine, Sac filtrant en tissu, Sac d'évacuation en plastique, Tube courbe acier chromé, 3xRallonge en Inox, Embout d'aspiration, 2xPoignée de maintien du câble, Plaque de maintien des coffrets MAKPAC.

EAN: 0088381846035

Accessoires p. 299 à 318

### VC4210LX

Aspirateur 42 l 1200 W 250 mbar

**NOUVEAU**



Décolmatage automatique toutes les 15 secondes

- Système "INFINI CLEAN" : décolmatage automatique du filtere toutes les 15 secondes,
- Filtere à longue durée de vie PTFE : lavable et anti-adhérent.

Puissance nominale	1200 W
Puissance maximale à connecter	2400 W
Capacité de la cuve : poussières	42 l
Débit maximal	4,5 m <sup>3</sup> /min.
Marge d'incertitude bruit (K)	2 dB(A)
Pression sonore (Lpa)	62 dB(A)
Dimensions (LxIxh)	385x575x605 mm
Poids net EPTA	16 kg

InfiniClean



**Accessoires de série** Tuyau aspiration D=32mm L=4m, Brosse d'aspiration 36x300mm, Raccord machine, Sac filtrant en tissu, Sac d'évacuation en plastique, Tube courbe acier chromé, 3xRallonge en Inox, Embout d'aspiration, 2xPoignée de maintien du câble, Plaque de maintien des coffrets MAKPAC.

EAN: 0088381846011

Accessoires p. 299 à 318



## EPI



P. 570

## Sacs et Holsters



P. 574

## Comparaison Aspirateurs électriques

Classe	L								M		H	
	VC1310LX1	VC2012L	VC2510LX1	VC2512L	VC3011L	VC3012L	VC3210LX	VC4210LX	VC2211MX1	VC3211MX1	VC4210MX	VC3211HX1
<b>Puissance</b>												
Puissance nominale (W)	1050	1000	1050	1000	1000	1200	1050	1200	1050	1050	1200	1050
Puissance maximale à connecter (Watt)	Suivant mode 2400 ou 2600	2600	Suivant mode 2400 ou 2600	2600	2600	2400	Suivant mode 2400 ou 2600	2400	2600	2600	2400	2600
<b>Capacité de ramassage</b>												
Capacité de la cuve : poussières (l)	13	15	25	21	26	30	32	42	22	32	42	32
Capacité de la cuve : liquides (l)	7	12	14	18	23	19	27	30	17	27	30	27
<b>Pression &amp; débit</b>												
Débit maximal (m³/min.)	Suivant mode 2/3,5	3,6	3,5	3,6	3,6	3,7	Suivant mode 2/3,5	4,5	3,5	3,5	4,5	3,5
<b>Niveaux d'exposition</b>												
Pression sonore (Lpa) (dB (A))	72	72	73	72	72	59	73	62	73	73	62	73
<b>Général</b>												
Dimensions (L x l x h) (mm)	366 x 334 x 420	375 x 385 x 505	432 x 416 x 451	395 x 375 x 530	395 x 390 x 635	380 x 485 x 595	552 x 398 x 685	385 x 575 x 605	552 x 398 x 569	552 x 398 x 685	385 x 575 x 605	552 x 398 x 685
Poids net (kg)	9,6	8,5	10,5	8	10,5	10	14,5	16	16,3	16,9		16,9
<b>Technologies et équipements</b>												
Décolmatage du filtre	Auto	Manuel	Auto	Manuel	Manuel	Manuel	Auto	Auto	Auto	Auto	Auto	Auto













<p><b>A</b></p> <p><b>Avec tuyau Ø 28 mm</b></p> <p>Modèles VC3211H VC3211M VC2211M VC3210L</p> <p>Raccords de série Voir P. 301</p> <p>38 24 22</p>	<p><b>B</b></p> <p><b>Avec tuyau Ø 28 mm</b></p> <p>Modèles VC2510L VC1310L</p> <p>Raccords de série Voir P. 301</p> <p>38 24 22</p>	<p><b>C</b></p> <p><b>Avec tuyau Ø 28 mm</b></p> <p>Modèles DVC350</p> <p>Raccords de série Voir P. 301</p> <p>38 24 22</p>	<p><b>D</b></p> <p><b>Avec tuyau Ø 38 mm</b></p> <p>Modèles DVC860L</p> <p>Raccords de série 22-38 Voir P. 301</p>	<p><b>E</b></p> <p><b>Avec tuyau Ø 27 mm</b></p> <p>Modèles 446L 447L 447M</p> <p>Raccords de série</p> <p>P-81745</p>	<p><b>F</b></p> <p><b>Avec tuyau Ø 32 mm</b></p> <p>Modèles VC2012L VC2512L VC3011L</p> <p>Raccords de série</p> <p>P-81745</p>
--	--	---	--	--	---

Pour modèles	Solutions d'aspiration et références d'articles
<p><b>Perfo-burineur, Burineurs, SDS-MAX</b></p> <p>Burinage uniquement : Pointes de plus de 280 mm Burins de plus de 280 mm</p> <p>Burins larges Bouchardes</p> <p>HR4001C/02/10C/11C, HR4501C/10C/11C, HR3541FC, HM0870C/71C, HM1101C/11C, HM1203C/13C, HM1214C HR4501C/10C/11C</p>	<p><b>Kit d'aspiration burinage SDS-Max</b></p> <p>(En mode burinage uniquement)</p> <p>196571-4 voir P. 305 (avec tuyau)</p> <p>le tuyau, Ø 28 mm peut être directement connecté</p>
<p><b>Marteaux piqueurs</b></p> <p>HM1304/B, HM1317C/CB, HM1400, HM1810, HM1812</p>	<p><b>Kit d'aspiration</b></p> <p>197148-8 voir P. 161 (avec tuyau)</p> <p>le tuyau, Ø 28 mm peut être directement connecté.</p>

Pour modèles	Solutions d'aspiration et références d'articles
<p><b>Perfo-burineurs, Burineurs</b> DHR243, HR2300, HR2310T, HR2600, HR2320T, HR2630T, HR2631</p> <p>HR2611FT, HR2610/T HR2811FT</p>	<p><b>Système d'aspiration de poussière DUST CUP</b></p> <p>122915-2 voir P. 305</p> <p>122879-0 voir P. 305 194580-7 voir P. 305</p>
<p><b>Perfo-burineurs</b></p> <p>BHR200, HR2000, HR2010, HR2220, HR2400, HR2510.</p>	<p><b>Raccord d'aspiration</b></p> <p>192176-8 voir P. 305</p>
<p><b>Perfo-burineurs, Burineurs</b></p> <p>DHR162, DHR165, DHR202, BHR261/T, BHR262/T, DHR264, HR2450 series, HR2470 series, HR2800 series.</p>	<p><b>Raccord d'aspiration</b></p> <p>193472-7 voir P. 305</p>
<p><b>Perfo-burineurs</b></p> <p>HR4011C, HR4010C, HR4001C, HR4511C, HR4510C, HR4501C, HR4002</p> <p>HR4013C, HR4003C</p> <p>HR5212C, HR5202C</p>	<p><b>Kit d'aspiration</b></p> <p>Ø max. du foret 40 mm</p> <p>196074-8 voir P. 305 196536-6 voir P. 305 196858-4 voir P. 305</p>

Outils sans fil  
Perçoir Visser Fixer  
Perforer Buriner Carotter  
Découper Rainerer  
Grignoter Cisailer Coupe des métaux  
Meuler Polir Surfaier  
Poncer Découpeur-Ponceur  
Scier  
Raboter Défoncer Affleurer Lameller  
Cloueur (Agrafeur (Gaz) / Preau / Haute Pression)  
Groupes électrogènes Mesurer / Décapeurs

Outils sans fil  
 Percer / Visser / Fixer  
 Perforer / Buriner / Carotter  
 Découper / Rainurer  
 Grignoter / Cisailer / Coupe des métaux  
 Meuler / Polir / Surfacier  
 Poncer / Découper-Ponceur  
 Soler  
 Raboter / Défoncer / Affleurer / Lameller  
 Clouer / Agrafier (Gaz / Pneum. / Haute Pression)  
 Groupes électrogènes / Mesurer / Décapeurs

Pour modèles	Solutions d'aspiration et références d'articles
<b>Tronçonneuses à matériaux</b>  4112HS, 4114S	<b>Raccord d'aspiration coudé 32</b>  192613-2 voir P. 309
<b>Scie à matériaux</b>  4105KB	<b>Raccord d'aspiration coudé 32</b>  192613-2 voir p. 309
<b>Fraiseuse pour plaque aluminium</b>  CA5000	<b>Adaptateur d'aspiration 24</b>  195546-0 voir P. 305
<b>Rainureuse à double disque</b>  SG1251, SG1250	
<b>Surfaceuse à béton</b>  PC5001C	
<b>Meuleuse d'angle</b>  Pour les modèles, Ø 115 mm et Ø 125 mm → Pour les modèles, Ø 180 mm et Ø 230 mm →	<b>Capot de protection avec raccord d'aspiration</b>  Adapté pour plateau de ponçage diamant 195239-9 voir P. 306 195384-0 voir P. 306
<b>Meuleuse d'angle Ø 125 mm</b>  196845-3 voir P. 306	<b>Capot de protection avec raccord d'aspiration</b>  196845-3 voir P. 306
<b>Meuleuse d'angle</b>  Pour les modèles, Ø 115 mm et Ø 125 mm → Pour les modèles, Ø 230 mm →	<b>Capot de protection avec raccord d'aspiration</b>  193794-5 (version ÉCO) voir P. 306 194044-1 voir P. 306

Voir p. 299

- A**  Raccord 38
- B**  Raccord 38
- C**  Raccord 38
- D** 
- E**  Raccord \*\*P-70421
- F**  Raccord P-81745 + Raccord P-70421



CA5000



SG1250



GA9020

\*\*P-70421 s'adapte directement aux tuyaux de Ø 36 mm



Pour modèles	Solutions d'aspiration et références d'articles
<b>Scie circulaire à batterie</b>  DHS630 → DSS610 → DSS501 → HS300D →	<b>Raccords d'aspiration</b>  194314-8 voir P. 306 419283-5 voir P. 306 194415-2 voir P. 306 452237-9 voir P. 306
<b>Scie circulaire</b> DHS710, HS7601 → HS6601, HS7101 → DHS680 → 	<b>Raccords d'aspiration</b> 196520-1 voir P. 306 453289-3 voir P. 307 196961-1 voir P. 306 <b>+</b> <b>Raccord d'aspiration 24</b>  195546-0 voir P. 305
<b>Scie circulaire plongeante</b>  SP6000	<b>Raccord d'aspiration 24</b>  195546-0 voir P. 305
<b>Scies sauteuses à batterie</b>  DJV181, DJV182	<b>Raccord d'aspiration</b> 126331-0 voir P. 307 <b>+</b> <b>Raccord d'aspiration 24</b>  195546-0 voir P. 305

\*\*P-70421 s'adapte directement aux tuyaux de Ø 36 mm



Pour modèles	Solutions d'aspiration et références d'articles
<b>Scies circulaires</b> 5603R, 5704R, 5705R → 5143R → 5008MG → 5103R, 5903R → 5104S → N5900B → 	<b>Raccords d'aspiration</b> 192420-3 voir P. 306 192490-2 voir P. 306 450079-5 voir P. 307 192419-8 voir P. 307 450316-7 voir P. 307 193068-4 voir P. 307 
<b>Scie circulaire</b>  5604R	<b>Raccord 38</b> 
<b>Rabots</b>  1050D, 1051D, KP0810/C	<b>Raccord 38</b> 
<b>Rabots</b>  DKP180, DKP140 KP0800	<b>Buse</b> 451329-1 voir P. 307 
<b>Robot</b>  1911B	<b>Buse</b> 192082-7 voir P. 307 
<b>Rabots</b>  1806B, KP312S, N1923B, KP0800	<b>Buse</b> 

**C\*** : DVC350 Ne peut pas être utilisé avec les rabots

Buse		Raccord	
Référence Machine	Référence Accessoire	Référence Machine	Référence Accessoire
N1923B	181572-5	N1923B	JPA122275
KP0800, BKP180, BKP140	451329-1	KP0800	*416368-8
1806B	122397-8	1806B, KP312S	181575-9
KP312S	193733-5		

\* Coupe

Outils sans fil

Perçoir | Visser | Fixer

Perforer | Brûler | Carotter

Découper | Rainurer

Grignoter | Cisailer | Couper des métaux

Mouler | Polir | Surfaçer

Poncer | Découper-Poncer

Scier

Raboter | Défoncer | Affleurer | Lameller

Ciouter | Agrafier (Gaz) | Presser | Haute Pression

Groupes électrogènes | Mesurer | Décapeurs

Outils sans fil

Perçoir / Visser / Fixer

Perforer / Buriner / Carotter

Découper / Rainurer

Grignoter / Cisailer / Coupe des métaux

Meuler / Polir / Surfaçer

Poncer / Découper-Poncer

Soler

Raboter / Défoncer / Affleurer / Lameller

Clouer / Agrafier (Gaz / Pneum. / Haute Pression)

Groupes électrogènes / Mesurer / Décapeurs

Pour modèles	Solutions d'aspiration et références d'articles
<b>Lamelleuse</b>  PJ7000, 3901, BPJ180	<b>Voir p. 299</b>  Raccord 22  Raccord 22  Raccord 22  Raccord 22-38 194548-6  Raccord 25-50 192349-3  Raccord *P-81745 + Raccord 25-50 192349-3 <b>C*</b> : DVC350 Ne peut pas être utilisé avec les défonçuses
<b>Affleuseuse plaque de plâtre</b>  3706	<b>Raccord d'aspiration</b> 193449-2 voir P. 308 
<b>Affleuseuse plaque de plâtre à batterie</b>  DC0180	<b>Raccord d'aspiration</b> 193449-2 voir P. 308 
<b>Défonçuses</b>  RP0910, RP1110C	<b>Raccord d'aspiration</b> 193379-7 voir P. 308 





\*\*P-70421 s'adapte directement aux tuyaux de Ø 36 mm

Pour modèles	Solutions d'aspiration et références d'articles
<b>Défonçuses</b>  RP1800/ F, RP2300FC	<b>Voir p. 299</b> <b>Raccord d'aspiration</b> 122850-4 voir P. 308   Raccord 38  Raccord 38    Raccord P-70421  Raccord *P-81745 + Raccord P-70421
<b>Défonçuses</b>  RP0900 ***RT0700C	<b>Raccord d'aspiration</b> 194733-8 voir P. 308   Raccord P-70421  Raccord *P-81745 + Raccord P-70421
<b>Affleuseuse-défonçuse multifonction</b>  RT0700C	<b>Raccord d'aspiration</b> 195559-1 voir P. 308 

**Makita vous recommande d'utiliser un flexible de 38 mm, quand vous utilisez une défonçuse ou un robot.**





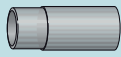



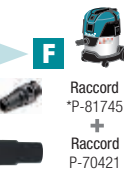
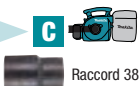













\*\*\* à utiliser avec une base plongeante de défonçage

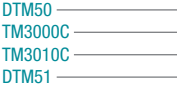

Pour modèles	Solutions d'aspiration et références d'articles
<b>Ponceuse à bande</b>  9924DB	<b>Raccord d'aspiration</b> 192518-6 voir P. 308 
<b>Ponceuses à bande</b>  9403, 9404, 9911, 9920	<b>Raccord d'aspiration</b> 122652-8 voir P. 308 
<b>Décapeur à rouleau</b>  9741	<b>Raccord d'aspiration</b> 410899-9 voir P. 308 

Voir p. 299

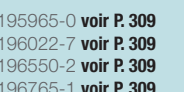

Pour modèles	Solutions d'aspiration et références d'articles
<b>Scies sauteuses</b>  JV100D, JV183D 4329, JV0600	<b>Raccord d'aspiration</b> 417853-4 voir P. 307 
<b>Scies sauteuses</b>  BJV140, DJV180 4350CT/FCT, 4351CT/FCT	<b>Raccord d'aspiration</b> 122652-8 voir P. 308 
<b>Ponceuse à bande</b>  9032	<b>Raccord d'aspiration</b> 122652-8 voir P. 308 
<b>Ponceuse à bande</b>  9031	<b>Raccord d'aspiration</b> 122652-8 voir P. 308 
<b>Ponceuses vibrantes</b>  9046, B03700, B03711 B04900V, B04901, B04555, B04565, B04557	<b>Raccord d'aspiration</b> 122652-8 voir P. 308 
<b>Ponceuses polisseuses excentriques</b>  B05030, B05031, B05041 B06030, B06040 DB0180	<b>Raccord d'aspiration</b> 122652-8 voir P. 308 
<b>Ponceuse polisseuse excentrique</b>  BO6050	<b>Raccord d'aspiration 24</b> 195546-0 voir P. 305 
<b>Décapeurs-ponceurs multifonctions</b>  DTM50  TM3000C  TM3010C  DTM51	<b>Raccords d'aspiration</b>    

Voir p. 299















BO6050







\*\*P-70421 s'adapte directement aux tuyaux de Ø 36 mm

Outils sans fil  
Perceur / Visser / Fixer  
Perforer / Brûler / Carotter  
Découper / Rainurer  
Grignoter / Cisailer / Coupe des métaux  
Meuler / Polir / Surfaçer  
Poncer / Découpeur-Ponceur  
Scier  
Raboter / Défoncer / Affleurer / Lameller  
Cloueur / Agrafeur (Gaz / Pneu / Haute Pression)  
Groupes électrogènes / Mesurer / Décapeurs



Outils sans fil  
 Percer / Visser / Fixer  
 Perforer / Buriner / Carotter  
 Découper / Rainurer  
 Grignoter / Cisailer / Coupe des métaux  
 Meuler / Polir / Surfaçer  
 Poncer / Découpeur-Ponceur  
 Soler  
 Raboter / Défoncer / Affleurer / Lameller  
 Clouer / Agrafier (Gaz / Preu. / Haute Pression)  
 Groupes électrogènes / Mesurer / Décappeurs

Pour modèles	Solutions d'aspiration et références d'articles
<b>Scies radiales à batterie</b>  DLS713, DLS714 LS0815F/FL	<p style="text-align: center;"><b>Voir p. 299</b></p> <p><b>A</b>  Raccord 38</p> <p><b>B</b>  Raccord 38</p> <p><b>C</b>  Raccord 38</p> <p><b>D</b> </p> <p><b>E</b>  Raccord P-70421</p> <p><b>F</b>  Raccord *P-81745 + Raccord P-70421</p>
<b>Scies à onglets radiales</b>  LS0714FL, LS1016FL, LS1018L, LS1216FL	
<b>Scies à onglets</b>  LS1440	
<b>Scies à onglets</b>  LS1040	
<b>Scie sur table à coupe d'onglets, réversible Ø 260 mm</b>  LF1000	
<b>Scie à coupe d'onglet et à déignage</b>  LH1040, LH1201FL	

Pour modèles	Solutions d'aspiration et références d'articles
<b>Scie sur table</b>  2704	<p style="text-align: center;"><b>Voir p. 299</b></p> <p><b>Raccord d'aspiration</b>                      JM27000090 voir P. 309</p> 
<b>Scie sur table</b>  2702	<p><b>Raccord d'aspiration de 55</b>                      192799-2 voir P. 309</p> 
<b>Scie sur table</b>  MLT100 2712	<p><b>Raccord d'aspiration</b>                      JM27000090 voir P. 309</p> 
<b>Scie à ruban</b>  LB1200F	

**\*\*P-70421 s'adapte directement aux tuyaux de Ø 36 mm**



## Adaptateurs

### Adaptateur d'aspiration 38

Référence	Ø int	Ø ext	Qté	EAN	Prix HT
417766-9	38 mm	44,2 mm	1	0088381367349	4,70 € A
417765-1	22,4 mm	25 mm	1	3240890907424	1,50 € A

### Adaptateur d'aspiration 24

Référence	Ø int entrée	Qté	Pour machine(s)	EAN	Prix HT
195546-0	24 mm	1	HS6101, HS7101, DHS710	0088381370332	2,50 € A

### Adaptateur d'aspiration 22

Référence	Ø int entrée	Qté	EAN	Prix HT
195547-8	22 mm	1	0088381370349	2,20 € A

### Adaptateur d'aspiration 22-38

Référence	Qté	EAN	Prix HT
195548-6	1	0088381370356	6,30 € P

### Adaptateur d'aspiration 25-25

Référence	Ø ext entrée	Ø int entrée	Ø ext sortie	Ø int sortie	Qté	Pour machine(s)	EAN	Prix HT
192349-3	25 mm	19 mm	25 mm	22 mm	1	9046, JV0600	0088381126229	8,40 € A

### Adaptateur d'aspiration

Référence	Qté	Pour machine(s)	EAN	Prix HT
P-72936	1	VC2511, VC3511L	3240890527462	18,40 € P

### Adaptateur souple antistatique pour tuyau 36 mm

Entrée 35/38 mm vers sortie 36(vis)/52 mm

Référence	Qté	EAN	Prix HT
P-70421	1	0088381700986	21,40 € A

## Raccords d'aspiration pour perforateurs et burineurs

### Système d'aspiration pour perfo-burineurs

Référence	Qté	Pour machine(s)	EAN	Prix HT
196074-8	1	HR4011C, HR4010C, HR4001C, HR4002, HR4511C, HR4510C, HR4501C	0088381407632	114,00 € A
196536-6	1	HR4003C, HR4013C	3240890895196	89,00 € A
196535-8	1	HR4003C, HR4013C	3240890911681	64,40 € A
196858-4	1	HR5212C, HR5202C	3240890911636	94,00 € A

### Kit d'aspiration burinage SDS-Max

Référence	Qté	Pour machine(s)	EAN	Prix HT
196571-4	1	HM1203C, HM0871C, HM0870C, HR4001C, HM1111C, HM1213C, HM1214C, HR4002, HR3541FCX, HR4010C, HR4011C, HR4501C, HR4510C, HR4511C, HR5201C, HR5210C, HR5211C, HR5212C, HR5202C	0088381434225	55,90 € A

### Système d'aspiration poussière

Référence	Qté	Pour machine(s)	EAN	Prix HT
122915-2	1	HR2610T, HR2320T, HR2310T, HR2611FT, BHR243	3240890903242	4,70 € A
122879-0	1	HR2600, HR2610, HR2300, HR2611F	3240890903280	4,70 € A
194580-7	1	HR2811FT	0088381348348	15,40 € A

### Raccord d'aspiration pour perforateurs BHR162 et BHR200

Référence	Ø int	Ø ext	Qté	Pour machine(s)	EAN	Prix HT
192176-8	19 mm	22 mm	1	BHR162, BHR200	0088381118767	37,40 € A

### Raccord d'aspiration pour perforateurs HR2432

Référence	Ø int	Ø ext	Qté	Pour machine(s)	EAN	Prix HT
122709-5	19 mm	22 mm	1	HR2432	3240890555045	43,90 € P

### Raccord d'aspiration pour perforateurs BHR202, BHR262/T, HR1830/F, HR2470/FT/T, HR2811FT

Tige de fixation hexagonale.

Référence	Ø int	Ø ext	Qté	Pour machine(s)	EAN	Prix HT
193472-7	19 mm	22 mm	1	HR2811FT, HR2470FT, HR2470T, HR2470, HR1830, DHR264, BHR262T, BHR202, HR2450, HR2450T	0088381174022	49,90 € A

### Raccord d'aspiration pour perforateurs HR3520 et HR3850

Référence	Ø int	Ø ext	Qté	Pour machine(s)	EAN	Prix HT
192175-0	19 mm	22 mm	1	HR3520, HR3850	0088381118750	40,90 € A



Outils sans fil

Percer / Visser / Fixer

Perforer / Buriner / Carotter

Découper / Rainer

Grignoter / Cisailer / Coupe des métaux

Meuler / Polir / Surfacer

Poncer / Découpeur-Ponceur

Scier

Raboter / Défoncer / Affleurer / Lameller

Clouer / Agrafier (Gaz / Pneu / Haute Pression)

Groupes électrogènes / Mesurer / Décapeurs

## Raccords d'aspiration pour meuleuses

## Carter de protection pour rainurage avec raccord d'aspiration, pour meuleuses Ø 125 mm

Pour la coupe du béton avec une meule diamantée. Pour meuleuses 125 mm. Livré avec 1 clé hexagonale, 1 support pour clé et 1 support tuyau/câble d'alimentation.

Référence	profondeur	Qté	EAN	Prix HT
196845-3	20 mm	1	0088381442527	84,00 € A

## Carter de protection pour tronçonnage avec raccord d'aspiration, pour meuleuses

Référence	Qté	Pour machine(s)	EAN	Prix HT
193794-5	1	9565C, Meuleuses Ø 125 mm, Meuleuses Ø 115 mm	0088381184885	119,00 € A
194044-1	1	Meuleuses Ø 230 mm	0088381194648	179,00 € A

## Carter de protection pour ponçage avec raccord d'aspiration, pour meuleuses

Pour plateau de ponçage diamant

Référence	Ø int	Ø ext	Qté	Pour machine(s)	EAN	Prix HT
195239-9	32 mm	37,4 mm	1	9562CR, 9565C, 9565CR, 9565PCV, GA5021C, GA5040, GA5040C, 9561CR, 9562CVH, 9561CVR, 9562CVR, 9564CVR, 9564PC, 9564PCV, 9565PC, GA5020, GA5021, GA4540, GA4540C, GA4542C, GA5042C	0088381361804	46,90 € A
195384-0			1	Meuleuses Ø 180 mm, Meuleuses Ø 230 mm	0088381369374	55,90 € A

## Capot avant pour carter de protection 195239-9

Référence	Qté	Pour machine(s)	EAN	Prix HT
451765-1	1	195239-9	3240890881168	4,20 € P

## Capot avant pour carter de protection 195384-0

Référence	Qté	Pour machine(s)	EAN	Prix HT
452086-4	1	195384-0		5,80 € A

## Brosse pour carter de protection 195239-9

Référence	Type	Modèle	Qté	Pour machine(s)	EAN	Prix HT
743333-7	Petite	195239-9	1	195239-9	3240890881199	12,40 € P
743332-9	Grande	195239-9	1	195239-9	3240890881182	12,40 € P

## Brosse pour carter de protection 195384-0

Référence	Type	Qté	Pour machine(s)	EAN	Prix HT
743335-3	Petite	1	195384-0		9,40 € A
743334-5	Grande	1	195384-0		19,90 € A

## Raccords d'aspiration pour scies circulaires et scies sauteuses

## Raccord d'aspiration pour scie circulaire DHS630

Référence	Qté	Pour machine(s)	EAN	Prix HT
194314-8	1	DHS630	3240891065260	6,30 € P

## Raccord d'aspiration pour scie circulaire DHS680

Référence	Qté	Pour machine(s)	EAN	Prix HT
196961-1	1	DHS680	3240891065475	1,25 € P

## Raccord d'aspiration pour scie circulaire DHS710

Référence	Qté	Pour machine(s)	EAN	Prix HT
196520-1	1	DHS710	3240891008861	4,70 € P

## Raccord d'aspiration pour scies circulaires HS300D/HS301D

Référence	Qté	Pour machine(s)	EAN	Prix HT
452237-9	1	HS300D, HS301D		1,50 € A

## Raccord d'aspiration pour scie circulaire BSS501

Référence	Ø int	Ø ext	Qté	Pour machine(s)	EAN	Prix HT
194415-2	25 mm	32 mm	1	BSS501	3240890900258	2,50 € A

## Raccord d'aspiration pour scie circulaire BSS610

Référence	Qté	Pour machine(s)	EAN	Prix HT
419283-5	1	BSS610	3240890718341	1,50 € P

## Raccord d'aspiration pour scies circulaires 5603R, 5704R, 5705R

Référence	Ø int	Ø ext	Qté	Pour machine(s)	EAN	Prix HT
192420-3	32 mm	38 mm	1	5704R, 5705R, 5603R	3240890904249	2,90 € A

## Raccord d'aspiration pour scie circulaire 5143R

Référence	Ø int	Ø ext	Qté	Pour machine(s)	EAN	Prix HT
192490-2	32 mm	38 mm	1	5143R	3240890902047	6,80 € A

Outils sans fil

Perceur | Visser | Fixer

Perforer | Buriner  
Carotter

Découper | Rainurer

Grignoter | Cisailer  
Couper des métauxMeuler | Polir  
SurfacierPoncer  
Découper-Ponceur

Soler

Raboter | Défoncer  
Affleurer | LamellerClouer | Agrafier  
(Gaz | Pneu | Haute Pression)Groupes électrogènes  
Mesurer | Décapeurs



**Raccords d'aspiration pour scies circulaires et scies sauteuses**
**Raccord d'aspiration pour scies circulaires 5103R et 5903R**

192419-8 livré avec vis de fixation.

Référence	Ø int	Ø ext	Qté	Pour machine(s)	EAN	Prix HT
415426-7	32 mm	38 mm	1	5903R, 5103R	0088381141352	2,90 € A
192419-8	32 mm	38 mm	1	5103R, 5903R	0088381158640	3,30 € A

**Raccord d'aspiration pour scies circulaires 5104 et 5104S**

Référence	Qté	Pour machine(s)	EAN	Prix HT
450316-7	1	5104S, 5104	3240890727244	4,20 € P

**Raccord d'aspiration pour scie circulaire N5900B**

Référence	Qté	Pour machine(s)	EAN	Prix HT
193068-4	1	N5900B	3240890910844	10,40 € A

**Raccord d'aspiration pour scie circulaire 5008MG**

Référence	Qté	Pour machine(s)	EAN	Prix HT
450079-5	1	5008MG		3,30 € A

**Raccord d'aspiration pour scies circulaires HS6100/HS6101/HS7100/HS7101**

Référence	Qté	Pour machine(s)	EAN	Prix HT
453289-3	1	HS6100, HS6101, HS7100, HS7101	3240890846099	3,30 € P

**Raccord d'aspiration pour scies sauteuses DJV181/DJV182**

Référence	Qté	Pour machine(s)	EAN	Prix HT
126331-0	1	DJV181, DJV182, DJV181, DJV182	3240890913272	2,20 € A

**Raccords d'aspiration pour scies sauteuses**

Référence	Qté	Pour machine(s)	EAN	Prix HT
192547-9	1	4334D	3240890588111	10,40 € P
417853-4	1	4350FCT, 4351CT, 4351FCT, 4350CT, 4351T, BJV180, 4350T	0088381170833	3,30 € A

**Raccord d'aspiration pour scie à plaque de plâtre DSD180**

Référence	Qté	Pour machine(s)	EAN	Prix HT
123559-1	1	DSD180	3240891033313	15,40 € P

**Raccords d'aspiration pour rabots**
**Raccord d'aspiration pour rabots 1911B, N1923B**

Référence	Ø int	Ø ext	Qté	Pour machine(s)	EAN	Prix HT
414468-8	55 mm	60 mm	1	1911B, N1923B	3240890900050	2,90 € A

**Raccord d'aspiration pour rabot 1911B**

Référence	Qté	Pour machine(s)	EAN	Prix HT
192082-7	1	1911B	0088381158602	8,40 € A

**Raccord pour rabots N1900B et N1923B**

Nécessite le joint référence JPA122275 pour être monté sur les machines compatibles.

Référence	Qté	Pour machine(s)	EAN	Prix HT
181572-5	1	N1900B	0088381155694	7,30 € A

**Joint de raccord d'aspiration pour N1900B et N1923B**

Référence	Qté	Pour machine(s)	EAN	Prix HT
JPA122275	1	N1923B, N1900B	0088381156202	10,40 € A

**Raccords d'aspiration pour rabots KP312S**

Référence	Ø int	Qté	Pour machine(s)	EAN	Prix HT
122397-8	70 mm	1	KP312S	3240890554987	49,90 € P

**Joint de raccord d'aspiration pour rabots 1804N, 1805N, 1806B et KP312/S**

Référence	Qté	Pour machine(s)	EAN	Prix HT
181575-9	1	1806B, 1804N, 1805N, KP312/S	0088381123129	12,40 € A

**Raccords pour rabots**

451329-1 nécessite le joint référence 416368-8 pour être monté sur les machines références BKP180 et KP0800.

122397-8 et 193733-5 nécessitent le joint référence 181575-9 pour être montés sur les machines compatibles.

Référence	Ø int	Ø ext	Qté	Pour machine(s)	EAN	Prix HT
122354-6	54 mm	60 mm	1	1923H	3240890903020	13,40 € A
193733-5	61 mm	71 mm	1	KP312/S	0088381182492	34,40 € A
451329-1	45 mm	50 mm	1	KP0800, BKP180	3240890821782	5,20 € P



Outils sans fil

Percer / Visser / Fixer

Perforer / Brûler / Carotter

Découper / Rainurer

Grignoter / Cisailer / Coupe des métaux

Meuler / Polir / Surfaçer

Poncer / Découpeur-Ponceur

Scier

Raboter / Défoncer / Affleurer / Lameller

Clouer / Agrafier (Gaz / Pneu / Haute Pression)

Groupes électrogènes / Mesurer / Décapeurs

## Raccords d'aspiration pour rabots

## Joint coulé de raccord d'aspiration pour rabots BKP180 et KP0800

Nécessite le raccord référence 451329-1 pour être monté sur les machines références BKP180 et KP0800.

Référence	Qté	Pour machine(s)	EAN	Prix HT
416368-8	1	BKP180, KP0800	0088381141703	3,30 € A

## Raccord d'aspiration pour rabots 1050, 1051

Référence	Qté	Pour machine(s)	EAN	Prix HT
416787-8	1	1050, 1051	3240890712882	3,70 € P

## Raccords d'aspiration pour défonceuses

## Raccord d'aspiration pour défonceuses RP0900 et RT0700C

Compatible avec la base de défonçage référence 195563-0 pour la RT0700C.

Référence	Qté	Pour machine(s)	EAN	Prix HT
194733-8	1	RT0700C, RP0900	0088381358972	2,50 € A

## Raccords d'aspiration pour défonceuses RP0910, RP1100C

Référence	Ø int	Ø ext	Qté	Pour machine(s)	EAN	Prix HT
122615-4	25 mm	30 mm	1	RP0910, RP1100C	3240890555021	5,20 € P
193379-7			1	RP0910, RP1100C	0088381160872	22,90 € A

## Raccord d'aspiration pour défonceuses RP1800, RP2300FC

Référence	Qté	Pour machine(s)	EAN	Prix HT
122850-4	1	RP1800, RP2300FC, RP2300	3240890902429	4,20 € A

## Raccord d'aspiration pour affleureuse plaque de plâtre DC0180

Référence	Qté	Pour machine(s)	EAN	Prix HT
193449-2	1	DC0180	0088381163965	9,40 € P

## Raccord d'aspiration pour Affleureuse - Défonçuse Multifonctions RT0700C

Référence	Qté	Pour machine(s)	EAN	Prix HT
195559-1	1	RT0700C	3240891010109	2,50 € A

## Raccord d'aspiration pour défonceuses 3612, 3620

Référence	Ø int	Ø ext	Qté	Pour machine(s)	EAN	Prix HT
192035-6	32 mm	38 mm	1	3612, 3620	0088381101561	34,40 € A

## Raccord d'aspiration pour défonceuse 3612C

Référence	Qté	Pour machine(s)	EAN	Prix HT
415412-8	1	3612C	3240890709622	4,70 € P

## Raccords d'aspiration pour ponceuses

## Raccord d'aspiration pour ponceuses vibrantes et excentriques B04900, B04900V, B04901, B06040

Référence	Qté	Pour machine(s)	EAN	Prix HT
417408-5	1	B06040, B04900V, B04901, B04900	0088381157872	1,90 € A

## Raccord d'aspiration pour ponceuses B04553, B04554, B04556

Référence	Ø int	Ø ext	Qté	Pour machine(s)	EAN	Prix HT
192504-7	15 mm	20 mm	1	B04553, B04554, B04556	0088381910354	4,70 € A

## Raccord pour ponceuses vibrantes B04553, B04554, B04561, B04563

Référence	Qté	Pour machine(s)	EAN	Prix HT
193745-8	1	B04553, B04554, B04561, B04563	0088381182515	3,70 € A

## Raccord d'aspiration pour ponceuse 9032

Référence	Ø int	Ø ext	Qté	Pour machine(s)	EAN	Prix HT
122652-8	19 mm	22 mm	1	9032	0088381164030	3,70 € A

## Raccord d'aspiration pour ponceuse 9741

Référence	Ø int	Ø ext	Qté	Pour machine(s)	EAN	Prix HT
410899-9	32 mm	38 mm	1	9741	3240890706034	4,20 € P

## Raccord d'aspiration pour ponceuse 9924DB

Référence	Qté	Pour machine(s)	EAN	Prix HT
192518-6	1	9924DB	0088381132237	12,40 € A



**Raccords d'aspiration pour découpeurs ponceurs**
**Raccord d'aspiration pour découpeur-ponceurs**

Référence	Qté	Pour machine(s)	EAN	Prix HT
196022-7	1	TM3000C, TM3000C	3240890909473	4,20 € A
196550-2	1	TM3010C, TM3010C		5,20 € A

**Raccord d'aspiration pour découpeur-ponceur DTM051**

Référence	Qté	Pour machine(s)	EAN	Prix HT
196765-1	1	DTM051	0088381436533	5,20 € A

**Raccord d'aspiration pour découpeur-ponceur BTM050**

Référence	Qté	Pour machine(s)	EAN	Prix HT
195965-0	1	BTM050	0088381411486	5,20 € A

**Raccords d'aspiration pour scies sur table et scies à ruban**
**Capot d'aspiration pour LF1000**

Référence	Qté	Pour machine(s)	EAN	Prix HT
122732-0	1	LF1000	3240890555069	26,90 € P

**Raccords d'aspiration pour scie sur table 2704 et scie à ruban LB1200F**

Référence	Qté	Pour machine(s)	EAN	Prix HT
JM27000090	1	LB1200F, 2704, MLT100	3240890523785	14,40 € P

**Raccords d'aspiration pour scie sur table 2702/2703**

Référence	Qté	Pour machine(s)	EAN	Prix HT
192799-2	1	2702, 2703	3240891065154	5,20 € P

**Raccords d'aspiration pour tronçonneuses matériaux**
**Raccord d'aspiration pour tronçonneuses matériaux 4112HS et 4114S**

Référence	Ø int sortie	Ø ext sortie	Qté	Pour machine(s)	EAN	Prix HT
192613-2	32 mm	38 mm	1	4114S, 4112HS, PC1100	3240890588128	15,40 € P

**Accessoires pour aspirateurs industriels**
**Trépied pour tuyau d'aspiration**

Référence	Qté	Pour machine(s)	EAN	Prix HT
197323-6	1	VC2211M, VC3211M, VC3211H, VC3210L	0088381458283	149,00 € A

**Sangle scratch attache câble**

Référence	Qté	Pour machine(s)	EAN	Prix HT
166116-2	1	DVC260, VC3211M,	3240890914149	1,25 € A

**Butée tubulaire**

Référence	Qté	Pour machine(s)	EAN	Prix HT
451354-2	1	VC1310L	3240890907455	2,90 € A

**Support 10 - 33**

Référence	Qté	Pour machine(s)	EAN	Prix HT
417764-3	1	VC2510L, VC3210L	3240890907417	0,80 € A

**Régulateur d'air seul**

Référence	Qté	Pour machine(s)	EAN	Prix HT
50095B0N	1	440, 445X	3240890732033	9,40 € P

**Clip pour câble électrique**

Référence	Qté	Pour machine(s)	EAN	Prix HT
50318BHN	1	440, 445X	3240890900456	5,80 € A



Outils sans fil

Percer / Visser / Fixer

Perforer / Buriner / Carotter

Découper / Rainurer

Grignoter / Cisailer / Coupe des métaux

Meuler / Polir / Surfacer

Poncer / Découpeur-Ponceur

Scier

Raboter / Défoncer / Affleurer / Lameller

Clouer / Agrafier (Gaz) / Pneu / Haute Pression

Groupes électrogènes / Mesurer / Décapageurs



## Accessoires pour DRC200

## Brosse latérale pour aspirateur DRC200

Référence	Qté	Pour machine(s)	EAN	Prix HT
SH00000065	1	DRC200	3240891097025	37,40 € P

## Brosse pour aspirateur DRC200

Référence	Qté	Pour machine(s)	EAN	Prix HT
SH00000063	1	DRC200	3240891097001	64,40 € P

## Plaque de fond pour aspirateur DRC200

Référence	Qté	Pour machine(s)	EAN	Prix HT
SH00000064	1	DRC200	3240891097018	31,40 € P

## Ruban réfléchissant

Référence	Long.	Qté	Pour machine(s)	EAN	Prix HT
SH00000231	15 m	1	DRC200	3240891098213	49,90 € P

## Filtre DRC200

Référence	Qté	Pour machine(s)	EAN	Prix HT
SH00000213	1	DRC200	3240891097667	64,40 € P

## Accessoires pour DVC260

## Tuyau d'aspiration 28 mm DVC260

Livré de série avec l'adaptateur d'aspiration 38, référence 417766-9 et l'adaptateur d'aspiration 22, référence 417765-1.

Référence	Long.	Qté	Pour machine(s)	EAN	Prix HT
A-34235	1,5 m	1	DVC260	0088381163293	31,40 € A

## Brosse mixte plancher et tapis

Référence	Qté	Pour machine(s)	EAN	Prix HT
198183-9	1	DVC860L, VC1310L, VC2211M, VC2510L, VC3210L, VC3211H, VC3211M	0088381474993	26,90 € A
198184-7	1	DVC260	0088381474986	37,40 € A

## Buse conique fine

Référence	Qté	Pour machine(s)	EAN	Prix HT
192236-6	1	UB1101, UB1103, BUB182, BVC350, VC1310L, VC2510L, VC3210L, DVC260, DUB182, UB120	0088381117746	10,40 € A

## Brosse d'aspiration pour tapis et moquettes

Référence	Qté	Pour machine(s)	EAN	Prix HT
122291-4	1	DCL180, DCL182, DVC260	0088381118668	16,40 € A

## Sangle scratch attache câble

Référence	Qté	Pour machine(s)	EAN	Prix HT
166116-2	1	DVC260, VC3211M, VC3211H	3240890914149	1,25 € A

## Sac à poussière en papier filtre DVC260

Avec languette pour fermeture du sac

Référence	Qté	Pour machine(s)	EAN	Prix HT
197903-8	10	DVC260	0088381468107	24,90 € A

## Buse d'aspiration DVC260

Référence	Qté	Pour machine(s)	EAN	Prix HT
197901-2	1	DVC260	0088381468084	5,20 € A

## Tube d'aspiration télescopique DVC260

Référence	Qté	Pour machine(s)	EAN	Prix HT
123584-2	1	DVC260	3240890914026	18,40 € A

## Filtre papier DVC260

Référence	Qté	Pour machine(s)	EAN	Prix HT
123636-9	1	DVC260	3240891031111	8,40 € P

## Brosse de précision

Référence	Qté	Pour machine(s)	EAN	Prix HT
191724-0	1	DVC260, DCL180, DCL182, CL070D, CL100D, BCL140, CL183D	0088381118743	8,40 € A

## Brosse ronde

Référence	Qté	Pour machine(s)	EAN	Prix HT
A-37471	1	DCL180, DCL182, DVC260	0088381183772	5,20 € A

## Suceurs plats

Référence	Qté	Pour machine(s)	EAN	Prix HT
416041-0	1	UB1101, BUB182, DCL180, DCL182, DVC260, CL102D, CL100D, CL072D, CL070D, 4076D, 4073D, 4072D	0088381141284	1,50 € A
451243-1	1	DCL180, DCL182, DVC260, CL070D, CL100D, CL102D, BCL140	3240890902085	1,00 € A
SH00000042	1	DCL 500	3240891045019	9,40 € P

## Accessoires pour DVC260

### Sac à poussière en tissu DVC260

Nettoyable à l'eau.

Référence	Qté	Pour machine(s)	EAN	Prix HT
197899-3	1	DVC260	0088381468060	24,90 € A

### Tuyau flexible 44 cm

Référence	Qté	Pour machine(s)	EAN	Prix HT
191496-7	1	DCL180, UB1103, DCL182, DVC260, 4072D, 4076D, CL183D, 4073D, 4093D	0088381118736	15,40 € A

## Accessoires pour DVC860L / DVC863L / DVC864L

### Brosse mixte plancher et tapis

Référence	Qté	Pour machine(s)	EAN	Prix HT
198183-9	1	DVC860L, VC1310L, VC2211M, VC2510L, VC3210L, VC3211H, VC3211M	0088381474993	26,90 € A
198184-7	1	DVC260	0088381474986	37,40 € A

### Brosse d'aspiration poussières sèches pour aspirateur

Référence	Qté	Pour machine(s)	EAN	Prix HT
195549-4	1	DVC860L, VC1310L, VC2510L, VC3210L, VC3211H, VC2211M	0088381370370	18,40 € A

### Brosse d'aspiration universelle poussières sèches et humides pour aspirateur

Référence	Qté	Pour machine(s)	EAN	Prix HT
195551-7	1	VC3211M, DVC860L, VC1310L, VC2510L, VC3210L, VC3211H, VC2211M	0088381370394	22,90 € A

### Filtre mousse pour DVC860L

Référence	Qté	Pour machine(s)	EAN	Prix HT
195552-5	1	DVC860	0088381370424	10,40 € A

### Pré-filtre pour DVC860L

Référence	Qté	Pour machine(s)	EAN	Prix HT
140248-3	1	DVC860	3240891010710	5,20 € P

### Filtre pour DVC860L

Référence	Qté	Pour machine(s)	EAN	Prix HT
197166-6	1	DVC860	0088381449953	64,40 € P

### Lot de sacs plastiques de récupération des déchets pour aspirateur VC1310L

Référence	Qté	Pour machine(s)	EAN	Prix HT
195432-5	10	DVC860, VC1310L	3240890907363	9,40 € A

### Brosse d'aspiration poussières humides pour aspirateur

Référence	Qté	Pour machine(s)	EAN	Prix HT
195550-9	1	DVC860L, VC1310L, VC2510L, VC3210L, VC3211H, VC2211M	0088381370387	16,40 € A

### Brosse d'aspiration large pour aspirateur

Référence	Qté	Pour machine(s)	EAN	Prix HT
A-47846	1	DVC860L, VC1310L, VC2510L	3240891035379	37,40 € A

## Accessoires pour aspirateurs à batterie

### Chargeur pour aspirateurs à batterie intégrée

Référence	Compatible	Qté	Pour machine(s)	EAN	Prix HT
194628-5	4076D	1	4076D	0088381348577	49,90 € A

### Support pour suceur plat

Référence	Qté	Pour machine(s)	EAN	Prix HT
451245-7	1	BCL140, BCL180, CL070D, CL100D, CL102D	3240890902092	0,80 € A

## Accessoires pour aspiro-souffleurs à batterie

### Buses de soufflage

Référence	Long.	Qté	Pour machine(s)	EAN	Prix HT
132025-7	220 mm	1	UB1101, BUB182, BVC350, DUB182, DVC350	0088381122856	12,40 € A
134182-7	430 mm	1	BUB182, BVC350, UB1101, DUB182, DVC350	0088381156998	14,40 € A

### Sac à poussières

Référence	Qté	Pour machine(s)	EAN	Prix HT
122321-1	1	UB1101	0088381118675	21,40 € A
122814-8	1	BUB182, DUB182	3240890901606	3,70 € A
122918-6	1	BVC350	3240890904942	15,40 € A



## Tuyaux et flexibles d'aspiration

## Tuyau d'aspiration pour aspirateurs 440, 445X

Référence	Ø int entrée	Ø ext	Ø int sortie	Ø ext sortie	Long.	Ø tuyau	Qté	Pour machine(s)	EAN	Prix HT
01316BON	36 mm	45 mm	55 mm	58 mm	2 m	45 mm	1	440, 445X	961480000125	68,90 € A

## Tuyau de raccordement à une machine pour aspirateurs 440, 445X

Référence	Ø int entrée	Ø ext	Ø int sortie	Ø ext sortie	Long.	Ø tuyau	Qté	Pour machine(s)	EAN	Prix HT
02300BON	26 mm	30 mm	55 mm	58 mm	3 m	25 mm	1	440, 445X, 446, 448	3240890911568	34,40 € A

## Tuyau d'aspiration pour aspirateurs 446L, 447L et 447M

Adaptateur machine P-70421

Référence	Ø int entrée	Ø int sortie	Ø ext sortie	Long.	Ø tuyau	Qté	Pour machine(s)	EAN	Prix HT
P-72920	36 mm	55 mm	58 mm	3 m	36 mm	1	VC2010L, 446, 447	0088381703581	34,40 € A

## Tuyau antistatique d'aspiration pour aspirateurs 446L, 447L et 447M

Adaptateur machine P-70421

Référence	Ø int entrée	Ø int sortie	Ø ext sortie	Long.	Ø tuyau	Qté	Pour machine(s)	EAN	Prix HT
P-70362	36 mm	55 mm	58 mm	3 m	36 mm	1	VC2010L, 446, 447	0088381700924	68,90 € A

## Tuyau antistatique de raccordement à une machine pour aspirateurs 446L, 447L et 447M

Pour machines VC2010L, 446, 447

Référence	Ø int entrée	Ø ext entrée	Ø int sortie	Ø ext sortie	Long.	Ø tuyau	Qté	EAN	Prix HT
P-70487	à vis 25 mm	souple 32 mm	55 mm	58 mm	3,5 m	27 mm	1	0088381701044	73,40 € A

## Tuyau d'aspiration pour aspirateurs VC2010L, VC2511 et VC3511L

Référence	Ø	Long.	Qté	Pour machine(s)	EAN	Prix HT
P-72914	32 mm	3500 mm	1	VC2010L, VC2511, VC3511L	3240890527455	84,00 € P

## Tuyau d'aspiration pour aspirateurs VC3011L

Référence	Qté	Pour machine(s)	EAN	Prix HT
W107406115	1	VC3011L	0088381457552	31,40 € A

## Tuyau d'aspiration pour aspirateurs VC1310L, VC2510L, VC3210L et VC3211M

Livré de série avec raccord d'aspiration 417307-1.

Pour machines VC1310L, VC3210L, VC2510L, VC3211M

Référence	Ø	Long.	Ø int	Ø ext	Qté	EAN	Prix HT
195434-1	38 mm	2,5 m	38 mm	45 mm	1	3240890907387	84,00 € A

## Tuyau de raccordement à une machine pour aspirateurs VC1310L, VC2510L, VC3210L et VC3211M

Livré de série avec 3 jonctions de raccordement, références 417765-1, 417766-9 et 424379-9.

Référence	Ø	Long.	Qté	Pour machine(s)	EAN	Prix HT
195433-3	28 mm	3,5 m	1	VC2510L, VC3210L, VC3211M	3240890907370	73,40 € A

## Tuyaux de raccordement souple

Référence	Ø int entrée	Ø ext entrée	Ø int sortie	Ø ext sortie	Ø tuyau	Long.	Qté	EAN	Prix HT
192108-5	19 mm	25 mm	souple 30 mm	souple 36 mm	30 mm	1,5 m	1	0088381113854	40,90 € A
192278-0	23 mm	25 mm	souple 31 mm	souple 37,9 mm	28 mm	1,5 m	1	0088381122191	49,90 € A

## Filtration

## Pré-filtre

Référence	Qté	Pour machine(s)	EAN	Prix HT
451208-3	1	CL070D, CL100D, BCL140, BCL180, CL183D, DCL140, DCL180	3240890729453	1,90 € P

## Préfiltre pour aspirateurs

Référence	Qté	Pour machine(s)	EAN	Prix HT
140280-7	1	VC2510L	3240890824196	19,90 € P
140312-0	1	VC3210L	3240890824202	19,90 € P

## Capots de filtre pour aspirateurs industriels

Référence	Qté	Pour machine(s)	EAN	Prix HT
W302002042	1	VC2010L, VC2511, VC3511L	3240890532329	2,90 € P
01400BON	1	445X	3240890901651	6,80 € A

## Ensemble pré-filtre

Référence	Qté	Pour machine(s)	EAN	Prix HT
196253-8	1	VC3211M	0088381425551	14,40 € A







<b>Filtration</b>				
<b>Filtere pour liquide pour aspirateur VC3210L</b>				
Référence	Qté	Pour machine(s)	EAN	Prix HT
195611-5	1	VC3210L	3240890910813	55,90 € A
<b>Filtere-poussière set H pour VC3211H</b>				
Référence	Qté	Pour machine(s)	EAN	Prix HT
196251-2	1	VC3211H	0088381425537	24,90 € P
<b>Pré-filtere pour VC3210L</b>				
Référence	Qté	Pour machine(s)	EAN	Prix HT
195612-3	1	VC3210L	3240890822666	21,40 € P
<b>Filtere mousse pour VC3211</b>				
Référence	Qté	Pour machine(s)	EAN	Prix HT
196254-6	1	VC3211H, VC3211M	0088381425568	5,20 € A
<b>Filtere pour aspirateurs VC2510L et VC3210L</b>				
Référence	Qté	Pour machine(s)	EAN	Prix HT
195441-4	1	VC2510L	3240890822635	55,90 € P
<b>Filtere-poussière set M pour VC3211M</b>				
Référence	Qté	Pour machine(s)	EAN	Prix HT
196252-0	1	VC3211M	0088381425544	19,90 € A
<b>Filtere pour aspirateur VC1310L</b>				
Référence	Qté	Pour machine(s)	EAN	Prix HT
195438-3	1	VC1310L	3240890822628	55,90 € P
<b>Pré filtere pour VC2510L</b>				
Référence	Qté	Pour machine(s)	EAN	Prix HT
195554-1	1	VC2510L	3240890822659	21,40 € P
<b>Préfiltere pour liquide VC2510L</b>				
Référence	Qté	Pour machine(s)	EAN	Prix HT
195556-7	1	VC2510L	0088381370462	55,90 € A
<b>Filtere pour aspirateur</b>				
Référence	Qté	Pour machine(s)	EAN	Prix HT
P-70219	1	446L, VC2512L, VC2010L, VC2511	0088381700771	52,90 € A
<b>Filtere pour liquide pour aspirateur VC1310L</b>				
Référence	Qté	Pour machine(s)	EAN	Prix HT
195555-9	1	VC1310L	0088381370455	49,90 € A
<b>Préfiltere pour aspirateur VC1310L</b>				
Référence	Qté	Pour machine(s)	EAN	Prix HT
195553-3	1	VC1310L	3240890822642	13,40 € P
<b>Filtere pour liquide pour aspirateurs 440 et 445X</b>				
Référence	Qté	Pour machine(s)	EAN	Prix HT
83035BHB	1	440, 445X	3240890797018	9,40 € P
<b>Filtere pour aspirateur 445X</b>				
Référence	Qté	Pour machine(s)	EAN	Prix HT
83202BEB	1	445X	8015774003562	55,90 € A
<b>Filtere à maille nylon pour aspirateur 445X</b>				
Pour poussière fine, à utiliser avec un sac				
Référence	Qté	Pour machine(s)	EAN	Prix HT
83038B5A	1	445X	3240890903075	40,90 € A

Outils sans fil

Percer / Visser / Fixer

Perforer / Brûler / Carotter

Découper / Rainurer

Grignoter / Cisailier / Coupe des métaux

Meuler / Polir / Surface

Poncer / Découpeur-Ponceur

Scier

Raboter / Défoncer / Affleurer / Lameller

Cloueur / Agrafier (Gaz / Pneu / Haute Pression)

Groupes électrogènes / Mesurer / Décapeurs

**Filtration****Filtere pour aspirateur 440**

Référence	Qté	Pour machine(s)	EAN	Prix HT
83203BJA	1	440	3240890797032	55,90 € P

**Filtere pour aspirateurs 447L et 447M**

Référence	Qté	Pour machine(s)	EAN	Prix HT
P-70225	1	447L, 447M	0088381700788	59,90 € A

**Filtere plissé pour aspirateur 445X**

Pour poussières, débris, copeaux, ...

Référence	Qté	Pour machine(s)	EAN	Prix HT
83161B0I	1	445X	3240890904188	68,90 € A

**Filtere tissu**

Référence	Qté	Pour machine(s)	EAN	Prix HT
443060-3	1	CL070D, CL100D, BCL140, BCL180, CL183D, 4071D, DCL140, DCL180	0088381123853	1,90 € A

**Filtere mousse pour DVC860L**

Référence	Qté	Pour machine(s)	EAN	Prix HT
195552-5	1	DVC860	0088381370424	10,40 € A

**Pré-filtere pour DVC860L**

Référence	Qté	Pour machine(s)	EAN	Prix HT
140248-3	1	DVC860	3240891010710	5,20 € P

**Filtere pour DVC860L**

Référence	Qté	Pour machine(s)	EAN	Prix HT
197166-6	1	DVC860	0088381449953	64,40 € P

**Sacs d'aspiration****Sacs à poussière en papier**

Référence	Qté	Pour machine(s)	EAN	Prix HT
194566-1	5	4072D, 4076D, 4093D, 4073D, CL102D, CL072D, DCL182, DCL142, CL104D, CL105D	0088381351270	3,30 € A
194565-3	10	DCL182, DCL142, CL102D, CL104D, CL105D, CL072D, 4076D	0088381346009	6,80 € A

**Sac à poussière en tissu**

Référence	Qté	Pour machine(s)	EAN	Prix HT
195557-5	1	VC1310L, VC2510L, VC2211M, DVC860	0088381370479	22,90 € A

**Sacs à poussière en tissu**

166084-9 est un sac anti-bactérien.

Référence	Qté	Pour machine(s)	EAN	Prix HT
166043-3	1	4072D, 4076D, 4093D, CL102D, CL072D, 4073D, DCL182, DCL142	3240890576781	2,50 € P
166084-9	1	DCL182, DCL142	3240891005723	0,80 € P

**Lot de sacs en tissu pour aspirateurs VC2010L, VC2012L, VC2511, VC2512L VC3011L et VC3211L**

Référence	Qté	Pour machine(s)	EAN	Prix HT
P-72899	5	VC2511, VC2012L, VC2512L, VC3011L, VC2010L, VC3211L	0088381703550	43,90 € A

**Lot de sacs en plastique de récupération des déchets pour aspirateurs VC2510L, VC3210L et VC3211M**

Référence	Qté	Pour machine(s)	EAN	Prix HT
195440-6	10	VC2510L, VC3210L, VC3211M	3240890907400	10,40 € A

**Lot de sacs tissu avec fermeture pour aspirateurs VC3210 et VC3211**

Référence	Qté	Pour machine(s)	EAN	Prix HT
195558-3	5	VC3211M, VC3210L, VC3211M, VC3211H	0088381370486	29,40 € A

**Lot de sacs papier pour aspirateur 440**

Référence	Qté	Pour machine(s)	EAN	Prix HT
83132B8I	5	440	8015774003401	31,40 € A

**Sac papier pour aspirateur 447 L/M**

Référence	Qté	Pour machine(s)	EAN	Prix HT
P-70203	5	447L, 447M	0088381700764	55,90 € A

## Sacs d'aspiration

## Lot de sacs plastiques de récupération des déchets

Permet l'aspiration des poussières inoffensives du quotidien.

Référence	Qté	Pour machine(s)	EAN	Prix HT
P-70297	5	VC3511L, VC2012L, VC2512L, VC3011L, 446L, VC2010L	0088381700856	34,40 € A
P-70306	5	447M, 447L	0088381700863	37,40 € A

## Lot de sacs papier BIA "C" pour aspirateur 445X

Référence	Qté	Pour machine(s)	EAN	Prix HT
83132BEK	5	445X	8015774001858	55,90 € A

## Lot de sacs filtrant en tissu pour aspirateur VC3511L

Permet l'aspiration des poussières sèches ayant des valeurs de CMA ("Concentration maximale admissible") supérieure à 1 mg/m, telle que les poussières de plâtre, de mortier, de craie...

Référence	Qté	Pour machine(s)	EAN	Prix HT
P-78293	5	VC3511L	0088381709040	55,90 € A

## Buses et brosses d'aspiration

## Brosse universelle

Référence	Couleur	Qté	Pour machine(s)	EAN	Prix HT
122291-4	Ivoire	1	DCL180, DCL182, DVC260	0088381118668	16,40 € A
123485-4	Ivoire	1	4076D, 4076D, CL070D, CL100D, CL102D, CL072D, CL183D	3240891026391	9,40 € P
123488-8	Bleu	1	DCL140, DCL142, DCL180, DCL182, CL183D	3240891026407	9,40 € P
122520-5		1	4072D, 4073D, 4093DW	0088381141260	8,40 € A

## Brosse universelle

Référence	Qté	Pour machine(s)	EAN	Prix HT
W8046	1	447M, 446L, 447L, VC2010L	3240890251503	26,90 € A

## Porte brosse

Référence	Ø	Qté	Pour machine(s)	EAN	Prix HT
60277B0N	32 mm	1	440, 445X	3240890904065	13,40 € A

## Brosse d'aspiration large pour aspirateur

Référence	Qté	Pour machine(s)	EAN	Prix HT
A-47846	1	DVC860L, VC1310L, VC2510L	3240891035379	37,40 € A

## Brosse combinée 260 mm

Référence	Qté	Pour machine(s)	EAN	Prix HT
P-70465	1	VC2511, VC3511L, VC2010L	0088381701020	59,90 € A

## Brosse mixte plancher et tapis pour VC2512L

Référence	Qté	Pour machine(s)	EAN	Prix HT
W107402706	1	VC2512L	7319519683073	11,40 € A

## Brosse spéciale sol plastique, 405 mm

Lamelle en caoutchouc crantés et roulettes réglables pour l'aspiration de liquides et de poussières, en particulier sur les chantiers.

Référence	Ø	Long.	Qté	Pour machine(s)	EAN	Prix HT
P-72964	36 mm	405 mm	1	447M, 446L, 447L, VC2010L	0088381703628	68,90 € A

## Brosse mixte plancher et tapis

Référence	Qté	Pour machine(s)	EAN	Prix HT
198183-9	1	DVC860L, VC1310L, VC2211M, VC2510L, VC3210L, VC3211H, VC3211M	0088381474993	26,90 € A
198184-7	1	DVC260	0088381474986	37,40 € A

## Brosse d'aspiration pour tapis et moquettes

Référence	Qté	Pour machine(s)	EAN	Prix HT
122291-4	1	DCL180, DCL182, DVC260	0088381118668	16,40 € A

## Brosse pour tapis, moquettes

Référence	Qté	Pour machine(s)	EAN	Prix HT
122859-6	1	BCL140, BCL180	3240890902023	10,40 € A



## Buses et brosses d'aspiration

## Brosse 25,5 cm pour surface dure

Référence	Ø	Qté	Pour machine(s)	EAN	Prix HT
60279BON	32 mm	1	440, 445X	3240890902122	11,40 € A

## Brosse 25,5 cm pour moquette

Référence	Ø	Qté	Pour machine(s)	EAN	Prix HT
60280BON	32 mm	1	440, 445X	3240890901712	4,70 € A

## Brosse 25,5 cm pour liquide

Référence	Ø	Qté	Pour machine(s)	EAN	Prix HT
60278BON	32 mm	1	440, 445X	3240890902115	11,40 € A

## Brosse d'aspiration poussières sèches pour aspirateur

Référence	Qté	Pour machine(s)	EAN	Prix HT
195549-4	1	DVC860L, VC1310L, VC2510L, VC3210L, VC3211H, VC2211M	0088381370370	18,40 € A

## Brosse d'aspiration universelle poussières sèches et humides pour aspirateur

Référence	Qté	Pour machine(s)	EAN	Prix HT
195551-7	1	VC3211M, DVC860L, VC1310L, VC2510L, VC3210L, VC3211H, VC2211M	0088381370394	22,90 € A

## Brosse d'aspiration poussières humides pour aspirateur

Référence	Qté	Pour machine(s)	EAN	Prix HT
195550-9	1	DVC860L, VC1310L, VC2510L, VC3210L, VC3211H, VC2211M	0088381370387	16,40 € A

## Brosse ronde d'aspiration

Référence	Ø	Ø int	Ø ext	Qté	Pour machine(s)	EAN	Prix HT
191657-9	60	32	36	1	440	0088381142892	18,40 € A

## Brosse ronde

Référence	Qté	Pour machine(s)	EAN	Prix HT
A-37471	1	DCL180, DCL182, DVC260	0088381183772	5,20 € A

## Brosse d'aspiration

Référence	Ø int	Ø ext	Qté	Pour machine(s)	EAN	Prix HT
W5146	35 mm	39 mm	1	VC2010L, 446L, 447L, 447M	3240890901958	4,20 € A

## Brosse d'aspiration

Référence	Ø	Long.	Qté	Pour machine(s)	EAN	Prix HT
P-70471	36 mm	230 mm	1	447M, 446L, 447L, VC2010L	0088381701037	6,30 € A

## Brosse de précision

Référence	Qté	Pour machine(s)	EAN	Prix HT
191724-0	1	DVC260, DCL180, DCL182, CL070D, CL100D, BCL140, CL183D	0088381118743	8,40 € A

## Brosse universelle

Référence	Qté	Pour machine(s)	EAN	Prix HT
W14295	1	VC2010L, VC2511, VC3511L	3240890531636	2,50 € A

## Suceur plat

Référence	Qté	Pour machine(s)	EAN	Prix HT
W29541	1	VC2511, VC3511L, VC2512L	3240890901194	2,50 € A

## Bec suceur

Référence	Qté	Pour machine(s)	EAN	Prix HT
410306-2	1	VC3210L, VC1310L, VC2510L, VC3211M	0088381123709	6,30 € A

## Buse d'aspiration

Référence	Ø int	Ø ext	Qté	Pour machine(s)	EAN	Prix HT
W6084	35 mm	39 mm	1	446L, 447L, 447M, VC2010L	3240890251510	6,80 € A

## Suceurs plats

Référence	Qté	Pour machine(s)	EAN	Prix HT
416041-0	1	UB1101, BUB182, DCL180, DCL182, DVC260, CL102D, CL100D, CL072D, CL070D, 4076D, 4073D, 4072D	0088381141284	1,50 € A
451243-1	1	DCL180, DCL182, DVC260, CL070D, CL100D, CL102D, BCL140	3240890902085	1,00 € A
SH0000042	1	DCL500	3240891045019	9,40 € P

## Embout plat

Référence	Ø	Qté	Pour machine(s)	EAN	Prix HT
50080BON	32 mm	1	440, 445X	3240890902108	11,40 € A

Outils sans fil

Perceur | Visser | Fixer

Perforer | Buriner  
Carotter

Découper | Rainurer

Grignoter | Cisailer  
Coupe des métauxMeuler | Polir  
SurfacierPoncer  
Découper-Ponceur

Soler

Raboter | Défoncer  
Affleurer | LamellerClouer | Agrafier  
(Gaz | Pneu | Haute Pression)Groupes électrogènes  
Mesurer | Décapeurs

## Buses et brosses d'aspiration

## Embout triangulaire

Référence	Ø	Qté	Pour machine(s)	EAN	Prix HT
50089BON	32 mm	1	440, 445X	3240890902177	10,40 € A

## Buse conique fine

Référence	Qté	Pour machine(s)	EAN	Prix HT
192236-6	1	UB1101, UB1103, BUB182, BVC350, VC1310L, VC2510L, VC3210L, DVC260, DUB182, UB120	0088381117746	10,40 € A

## Buse souple

Référence	Qté	Pour machine(s)	EAN	Prix HT
W5067	1	446L, VC2010L, 447L, 447M	3240890251527	10,40 € A

## Buse de soufflage longue et coudée

Référence	Qté	Pour machine(s)	EAN	Prix HT
196729-5	1	UB1103	0088381434973	19,90 € A

## Tubes

## Rallonge

Référence	Qté	Pour machine(s)	EAN	Prix HT
416042-8	1	UB1101	0088381141277	8,40 € A

## Tube rallonge plastique rigide

Référence	Ø	Qté	Pour machine(s)	EAN	Prix HT
50091BON	32 mm	1	440, 445X	3240890903662	26,90 € A

## Rallonges

Référence	Qté	Pour machine(s)	EAN	Prix HT
P-72942	1	VC2010L, VC2511, VC3511L	3240890527479	43,90 € A

## Rallonges en Inox

2 rallonges de 505 mm.

Référence	Ø	Long.	Qté	Pour machine(s)	EAN	Prix HT
P-70437	36 mm	505 mm	1	447M, VC2511, 446L, 447L, VC2010L	0088381700993	40,90 € A

## Poignée courbe

Référence	Qté	Pour machine(s)	EAN	Prix HT
P-72908	1	VC2511, VC3511L, VC2010L	3240890527448	37,40 € P

## Poignée avec régulateur d'air

Référence	Ø	Qté	Pour machine(s)	EAN	Prix HT
50096BON	32/36 mm	1	440, 445X	3240890732040	16,40 € P

## Tube coudé

Référence	Qté	Pour machine(s)	EAN	Prix HT
192562-3	1	VC2510L, VC3210L, VC1310L, VC3211M	3240890907332	7,30 € A

## Poignée courbe en Inox

Référence	Ø int	Ø ext	Qté	Pour machine(s)	EAN	Prix HT
P-70346	32 mm	36 mm	1	447M, 446L, 447L, VC2010L	3240890527424	49,90 € P

## Tube d'aspiration

Référence	Qté	Pour machine(s)	EAN	Prix HT
192563-1	1	VC1310L, VC2510L, VC3210L, VC3211M	3240890907349	6,80 € A

## Tube d'aspiration

Référence	Qté	Pour machine(s)	EAN	Prix HT
451244-9	1	BCL140, BCL180, CL070D, CL100D, CL102D	3240890901941	3,30 € A

## Tuyau flexible 44 cm

Référence	Qté	Pour machine(s)	EAN	Prix HT
191496-7	1	DCL180, UB1103, DCL182, DVC260, 4072D, 4076D, CL183D, 4073D, 4093D	0088381118736	15,40 € A

Outils sans fil

Perçoir Visser | Fixer

Perforer | Brûler  
Carotter

Découper | Rainurer

Grignoter | Cisailier  
Coupe des métauxMeuler | Polir  
SurfaçerPoncer  
Découper-Ponceur

Scier

Raboter | Défoncer  
Affleurer | LamellerCloueur | Agrafier  
(Gaz / Pneu) | Haute PressionGroupes électrogènes  
Mesurer | Décapeurs

## Kits d'aspiration

## Kit d'embouts d'aspiration

Contient :  
trois brosses et un suceur plat

Référence	Qté	Pour machine(s)	EAN	Prix HT
P-70502	1	VC2010L, 447M, 446L, 447L	0088381701068	68,90 € A

## Kit d'aspiration

Contient :  
un flexible, un suceur plat, une rallonge et un joint

Référence	Long.	Qté	Pour machine(s)	EAN	Prix HT
191750-9	95 mm	1	UB1101, BUB182, DUB182	0088381125130	18,40 € A

## Kit d'aspiration

Contient :  
un flexible, un suceur plat, deux rallonges et une brosse

Référence	Qté	Pour machine(s)	EAN	Prix HT
195439-1	1	VC1310L, VC2510L, VC3210L	3240890907394	119,00 € A

## Kit d'aspiration

Contient :  
un tuyau ø36 x 4 m, une brosse, une poignée coudée, deux rallonges 50 cm, un porte tube

Référence	Qté	Pour machine(s)	EAN	Prix HT
P-70328	1	446, 447, VC2010	3240890910127	99,00 € A

## Kit d'aspiration

Contient :  
trois brosses, un suceur plat, une poignée coudée, deux rallonges, un porte tube

Référence	Qté	Pour machine(s)	EAN	Prix HT
P-70312	1	447M, 446L, 447L, VC2010L	0088381700870	89,00 € A

## Kit d'aspiration professionnel

Contient :  
un tuyau ø36 x 4 m, un buse longue biseautée, un buse plate large, un buse plate de précision, une brosse manuelle, un tube courbé, deux tubes droits (rallonges), un porte tube

Référence	Qté	Pour machine(s)	EAN	Prix HT
P-73075	1	447M, 446L, 447L, VC2010L	3240890910134	99,00 € A

## Accessoires pour Aspirateurs VC4210L / VC4210M

NOUVEAU



VC4210L



VC4210M

## Aspirateurs VC4210L / VC4210M

Référence	Type	Qté	EAN	Prix HT
W107418352	Filtre moteur PET	1	—	26,90 € A
W107418351	Filtre plat PTFE	1	—	52,90 € A
W107418356	Poignée transport	1	—	73,40 € A
W107418350	Rallonges	1	—	26,90 € A
W107418354	Sac filtre résistant	1	—	159,00 € A
W107418357	Support MAKPAC	1	—	24,90 € A





AS3835



Chargeurs et batteries . . . . .	320
Tondeuse à batterie . . . . .	324
Souffleur à batterie . . . . .	325
Motobineuse à batterie . . . . .	325
Tronçonneuse d'élagage à batterie . . . . .	326
Tronçonneuse à batterie . . . . .	327
Taille-haies à batterie . . . . .	328
Taille-haies à perche à batterie . . . . .	329
Taille-herbes à batterie . . . . .	329
Débroussailleuse à batterie . . . . .	330
Coupe-herbes à batterie . . . . .	331
Outil Multifonctions à batterie . . . . .	331
Brouette à batterie . . . . .	332
Séca-teur à batterie . . . . .	332
Accessoires spécifiques . . . . .	333

Tronçonneuse

Couper / Débroussailler / Multifonctions

Tailler

Tondre

Souffler / Nettoyer

Spécialistes jardin



**BATTERIES et CHARGEURS 18V et 14,4V LI-ION**

Temps de charges des chargeurs / batteries

(temps exprimés en minutes)



<b>6,0 Ah</b> (197422-4) • 199 € A Jauge de charge <b>NOUVEAU</b>	<b>BL1860B</b>	—
<b>5,0 Ah</b> (197280-8) • 179 € A Jauge de charge	<b>BL1850B</b>	—
<b>4,0 Ah</b> (197265-4) • 149 € A Jauge de charge	<b>BL1840B</b>	<b>BL1440</b> (196388-5) • 149 € A
<b>3,0 Ah</b> (193533-3) • 129 € A Jauge de charge	<b>BL1830</b>	<b>BL1430B</b> (197615-3) • 129 € A Jauge de charge
<b>1,5 Ah</b> (196235-0) • 89 € A Jauge de charge	<b>BL1815N</b>	<b>BL1415N</b> (196877-0) • 89 € A <b>BL1415NA</b> (196280-5) • 94 € A Jauge de charge

MAKSTAR		
<b>DC18RC</b> (195584-2) • 99,00 € A 	<b>DC18SD</b> (194533-6) • 73,40 € A 	<b>DC18SF</b> (196426-3) • 224 € A 
<b>DC18RD</b> (196933-6) • 139,00 € A 	<b>DC18SE</b> Allume cigare (194622-7) • 169,00 € A 	
<b>55</b> MAKSTAR	<b>130</b>	<b>130 260</b> (1 à 2 batteries) (3 à 4 batteries)
<b>45</b> MAKSTAR	<b>110</b>	<b>110 220</b> (1 à 2 batteries) (3 à 4 batteries)
<b>36</b> MAKSTAR	<b>90</b>	<b>90 180</b> (1 à 2 batteries) (3 à 4 batteries)
<b>22</b> MAKSTAR	<b>60</b>	<b>60 120</b> (1 à 2 batteries) (3 à 4 batteries)
<b>15</b> MAKSTAR	<b>30</b>	<b>30 60</b> (1 à 2 batteries) (3 à 4 batteries)

**BATTERIES et CHARGEURS 36V LI-ION**

Temps de charges des chargeurs / batteries

(temps exprimés en minutes)



<b>Système de charge rapide</b>	
<b>2,6 Ah</b> (194873-2) • 264,00 € A Jauge de charge	<b>BL3626</b>
<b>Système de charge standard</b>	
<b>2,2 Ah</b> (195410-5) • 224,00 € A Jauge de charge	<b>BL3622A</b>

<b>DC36RA</b> (194863-5) • 169,00 € A (uniquement pour BL3626)	<b>DC36WA</b> (195471-5) • 114,00 € A (uniquement pour BL3622A)
<b>22</b> MAKSTAR	—
—	<b>60</b>

**BATTERIES DORSALES 2x 18V => 36V LI-ION**

Temps de charges du chargeur / batterie

**12 Ah**

Jauge de charge



**BL36120A**  
(ITABL36120A) • 879 € A  
**432 Wh**



**AD3612**  
(DEAAD3612) • 879€ A  
**432 Wh**

Chargeur DC3600

**3 heures** Chargée en



LES PACKS ÉNERGIE

<b>4.0 Ah</b> réf. : 197503-4 454 € A 4 batteries BL1840B + 1 chargeur rapide double port DC18RD + 1 COFFRET MakPac	<b>5.0 Ah</b> réf. : 197626-8 514 € A 4 batteries BL1850B + 1 chargeur rapide double port DC18RD + 1 COFFRET MakPac	<b>4.0 Ah</b> réf. : 197504-2 344 € A 2 batteries BL1840B + 1 chargeur rapide double port DC18RD + 1 COFFRET MakPac	<b>5.0 Ah</b> réf. : 197629-2 399 € A 2 batteries BL1850B + 1 chargeur rapide double port DC18RD + 1 COFFRET MakPac	<b>2.0 Ah</b> réf. : 197657-7 189 € A 2 batteries BL1020B + 1 chargeur rapide DC10SA + 1 COFFRET MakPac	<b>4.0 Ah</b> réf. : 197636-5 224 € A 2 batteries BL1040B + 1 chargeur rapide DC10SA + 1 COFFRET MakPac

Tronçonneuse

Couper / Débroussailler / Multifonctions

Tailler

Tondre

Souffler / Nettoyer

Spécialistes jardin

Makita

DC18RD



Doublez votre autonomie, pas votre temps de charge !

Le 1<sup>er</sup> chargeur rapide à double port

Charge 2 batteries 18 V 4,0 Ah simultanément en 36 minutes seulement



Port USB, pour charger smartphone ou tablette.

Adaptateurs 2 x 18 V > 36 V

Les batteries, chargeurs et accessoires batteries commercialisés en tant qu'accessoire sous la marque Makita sont compatibles avec les produits DOLMAR.

Adaptateur ceinture

Référence : 197580-6 Type : BAP182

L'adaptateur ceinture permet de séparer la batterie de l'outil pour réduire son poids et la fatigue de la main et du bras.



BAP182



BAP182 n'est pas compatible avec les débroussailluses et les coupe-herbes.

Convertisseur

Référence : 196809-7 Type : BCV03

L'adaptateur (BCV03) permet d'utiliser 2 batteries 18 V. Il se fixe directement sur les machines compatibles.



BCV03



Compatibles avec les batteries 18V 3 Ah, 4 Ah et 5 Ah.



# Jardins | Parcs | Forêts

La plateforme 2 x 18 V

LA PERFORMANCE D'UNE MACHINE 36 V,  
L'AUTONOMIE ET LA SOUPLESSE  
DES BATTERIES 18 V

Idéale pour l'entretien des jardins  
et travaux paysagers,  
cette gamme est silencieuse et contribue au respect  
de l'environnement.





BOUNDA

**18v + 18v** → **36v**  
**LITHIUM-ION**



www.makita.com





## Outils sans fil Jardin, Parcs et Forêts

### AM3638

Tondeuse 36 V Li-Ion 38 cm (Machine seule)



#### Légère et maniable

Hauteur de coupe	25 à 75 mm
Largeur de coupe	38 cm
Capacité du bac de ramassage	40 litres
Matériau du carter de coupe	plastique
Diamètre des roues avant / arrière	14 / 19 cm
Énergie	36 V Li-Ion
Vitesse à vide	3700 tr/min
Pression sonore (Lpa)	81 dB(A)
Puissance sonore (Lwa)	93 dB(A)
Taux de vibration triaxial (a <sub>h</sub> )	2,5 m/s <sup>2</sup>
Dimensions (LxIxh)	1 145 x 465 x 1 070 mm
Poids net EPTA	15 kg

- Nuisance sonore très faible, aucun gaz d'échappement, idéal dans des lieux écologiquement sensibles,
- Témoin LED de niveau de charge de la batterie,
- Clé de sécurité pour empêcher l'utilisation de la machine par des personnes non habilitées,
- Réglage de la hauteur de coupe sur 6 positions,
- Bac de ramassage en tissu muni d'un indicateur de remplissage.



EAN : 0088381670531

Accessoires de série Bac de ramassage.

Accessoires p. 333

### AM3743

Tondeuse 36 V => 2 x 18 V Li-Ion 43 cm (Produit seul)



#### Parfaite pour les jardins de 500 m<sup>2</sup>, avec jauge de batterie visible au guidon

Hauteur de coupe	20 à 75 mm
Largeur de coupe	43 cm
Capacité du bac de ramassage	50 litres
Matériau du carter de coupe	Plastique
Diamètre des roues avant / arrière	140 / 160 cm
Énergie	36 V - 2 x 18 V Li-Ion
Vitesse à vide	3600 tr/min
Dimensions (LxIxh)	500 x 460 x 810 mm
Poids net EPTA	17,9 kg

- Technologie XPT limitant les infiltrations d'eau et poussières,
- Solides roues montées sur roulement à billes,
- Témoin LED de charge batterie insuffisante,
- Réglage facile de la hauteur de coupe (13 positions),
- Indicateur de bac plein.



EAN : 0088381806558

Accessoires de série Clé à douille 17 mm.

Accessoires p. 333



AG3750

Souffleur 36 V => 2x18 V Li-Ion (Produit seul)



**Puissant grâce à son moteur sans charbon BL et polyvalent pour un usage professionnel**

Vitesse de l'air V1	27 m/s
Vitesse de l'air V2	54 m/s
Débit V1	6,9 m³/min.
Débit V2	13,4 m³/min.
Énergie	36 V - 2x18 V Li-Ion
Pression sonore (Lpa)	79,1 dB(A)
Puissance sonore (Lwa)	93,5 dB(A)
Taux de vibration triaxial (a <sub>h</sub> )	2,5 m/s²
Dimensions (LxIxh)	585x204x298 mm
Poids net EPTA	4,1 kg

- Equipé d'un tube télescopique en 3 positions,
- Bouton de blocage pour un travail en continu,
- Souffleur à batterie 2x18 V (36 V) très puissant,
- Témoins de niveau de charge des batteries,
- Variateur de vitesse (6 positions).



EAN: 0088381693172

Accessoires de série Tube, Buse ronde, Sangle, Buse plate.

Accessoires p. 333

AG3729

Souffleur 36 V => 2 x 18 V Li-Ion (Machine seule)



**2 vitesses disponibles et grande autonomie**

Vitesse de l'air V1	57 m/s
Vitesse de l'air V2	93 m/s
Débit V1	2,6 m³/min.
Débit V2	4,4 m³/min.
Batterie	36 V - 2x18 V Li-Ion
Pression sonore (Lpa)	82,3 dB(A)
Puissance sonore (Lwa)	94,7 dB(A)
Taux de vibration triaxial (a <sub>h</sub> )	2,5 m/s²
Dimensions (LxIxh)	905x141x194 mm
Poids net	3,1 kg

- Très grande vitesse de souffle maximale = 335 km/h,
- Idéal pour les jardins de ville : terrasse de piscine, bord de véranda, escaliers,
- 2 vitesses : permet d'adapter la vitesse de souffle en fonction de la surface à nettoyer,
- Léger, seulement 3,1 kg,
- Technologie XPT limitant les infiltrations d'eau et poussières.



EAN: 0088381668040

Charbon: 191971-3

Accessoires de série Buse.

Accessoires p. 333

AK3622

Motobineuse 36 V Li-Ion (Machine seule)



**Pour des surfaces jusqu'à 65 m²**

Diamètre de fraises	245 mm
Type de fraises	C
Largeur de travail	225 à 350 mm
Vitesse de rotation de l'outil	85 tr/min
Énergie	36 V Li-Ion
Vitesse moteur	4100 tr/min
Pression sonore (Lpa)	70 dB(A)
Taux de vibration triaxial (a <sub>h</sub> )	2,5 m/s²
Dimensions (LxIxh)	1193x488x998 mm
Poids net EPTA	23,3 kg

- Légère et très maniable,
- Pour le binage de surface de 50 à 65 m² sur une charge de batteries,
- Nuisance sonore très faible, aucun gaz d'échappement, idéale dans des lieux écologiquement sensibles,
- Possibilité de la nettoyer,
- Munie de fraises de type C, idéale pour un travail efficace.



EAN: 3240890981400

Accessoires de série Clé de sécurité.

Accessoires p. 333

## DUC122Z

Tronçonneuse d'élagage 18 V Li-Ion 11,5 cm (Machine seule)



## Pratique et maniable pour des branches jusqu'à 10 cm de diamètre

Énergie	18 V Li-Ion
Pas de chaîne	1/4 "
Longueur nominale guide-chaîne	11,5 cm
Gauge	1,3 mm
Type de chaîne	25 AP
Vitesse de chaîne à vide	5 m/s
Pression sonore (Lpa)	92,7 dB(A)
Puissance sonore (Lwa)	84,6 dB(A)
Vibration 3ax coupe de bois (a <sub>h</sub> )	4,3 m/s <sup>2</sup>
Dimensions (LxIxh)	422x195x215 mm
Poids net EPTA	2,6 kg

- Tronçonneuse d'élagage à batteries LXT pour l'élagage de branches jusqu'à 10 cm d'épaisseur,
- Maniable et silencieuse, idéale pour travailler dans les endroits exigus ou les milieux sensibles aux bruits,
- Ajustement automatique de la tension de chaîne,
- Remplacement, réglage de la tension de chaîne et du guide-chaîne sans outil,
- Frein moteur, arrêt de la chaîne en 0,5 secondes après relâchement de la gâchette.



EAN : 0088381676946

**Accessoires de série** Coffret synthétique, Flacon d'huile 30 ml, Fourreau de protection Makita, Lime à chaîne, Chaîne, Guide 11,5 cm.

Accessoires p. 333

## AS3726

XPT  
EXTREME PROTECTION TECHNOLOGY18V + 18V → 36V  
LITHIUM-ION

Tronçonneuse d'élagage 2 x 18 V → 36 V Li-Ion 25 cm

## Réglage de chaîne optimisé et puissance développée par 2 batteries 18 V

**Frein de chaîne**  
mécanique et coupure électrique du moteur pour plus de sécurité

**Jauge lumineuse**  
de niveau de charge des batteries

**Crochet métallique**  
rétractable

**Fenêtre de contrôle**  
du niveau d'huile de chaîne



## XPT

Protection contre l'infiltration de particules et d'eau, idéale pour les travaux en conditions météo contraignantes et durabilité adaptée aux usages professionnels.

**Lubrification automatique**  
et ajustable de la chaîne

**Système de réglage** de la tension de la chaîne sans outil.  
Le levier étirable permet de serrer plus facilement, Ajustement de tension facile grâce à la molette.

## AS3726

Tronçonneuse d'élagage 36 V =&gt; 2 x 18 V Li-Ion 25 cm (Machine seule)



## Nouveau réglage de chaîne et puissance développée par les deux batteries 18 V

Énergie	36 V - 2 x 18 V Li-Ion
Pas de chaîne	3/8 "
Longueur nominale guide-chaîne	25 cm
Gauge	1,3 mm
Type de chaîne	492 / 91PX
Vitesse de chaîne à vide	8,3 m/s
Pression sonore (Lpa)	84,4 dB(A)
Puissance sonore (Lwa)	95,4 dB(A)
Vibration 3ax coupe de bois (a <sub>h</sub> )	4,7 m/s <sup>2</sup>
Dimensions (LxIxh)	545x234x198 mm
Poids net EPTA	4,6 kg

- Nouveau système de réglage de la tension de la chaîne sans outil,
- Frein de chaîne mécanique et coupure électrique du moteur pour plus de sécurité,
- Réglage du débit de la pompe à huile,
- Lubrification automatique de la chaîne par pompe à huile avec témoin de contrôle du niveau d'huile,
- Crochet pratique pour suspendre l'outil temporairement.



EAN : 0088381670777

Charbon : 194928-3

**Accessoires de série** Griffe, Chaîne 25 cm 1,3 mm 3/8" 91PX, Guide de chaîne Dolmar 25 cm 3/8, Fourreau de protection.

Accessoires p. 333

Makita **DUC353** | Dolmar **AS3835**  
 Tronçonneuse 36 V => 2 x 18 V Li-Ion 35 cm

Performances d'une thermique  
 grâce à son moteur brushless 2x18V



**Excellentes performances :** Vitesse de chaîne équivalente à celle d'une tronçonneuse thermique 32 cm<sup>3</sup> Makita - Dolmar



AS3835

Vitesse de chaîne  
**20 m/s**

**Indicateur de niveau de charge des batteries**

**Interrupteur général**

**Bouton de sécurité**

**Gâchette à vitesse variable**

**Arrêt de chaîne**

**Pompe à huile de chaîne**  
Réglage du débit

**Moteur BL à entraînement direct pour plus de couple**

**Molette d'ajustement facile d'accès.**

**Huile de chaîne**

- Réservoir avec visualisation du niveau d'huile
- Griffe métallique robuste pour une amorce de coupe sûre et confortable

**Nouveau système de montage et tension de chaîne**

- Levier extensible pour augmenter la capacité de serrage

35 cm

**Batteries faciles d'accès,** Positionnées pour un meilleur équilibrage

**AS3835Z**

Tronçonneuse 36 V => 2 x 18 V Li-Ion 35 cm (Machine seule)

Performances dignes d'une thermique grâce à son moteur brushless et son alimentation 2x18V



Énergie	36 V => 2 x 18 V Li-Ion
Pas de chaîne	3/8"
Longueur nominale guide-chaîne	35 cm
Gauge	1,1 mm
Type de chaîne	90PX
Vitesse de chaîne à vide	20 m/s
Vibration 3ax coupe de bois (a <sub>h</sub> )	4,1 m/s <sup>2</sup>
Dimensions (LxIxh)	443x215x235 mm
Poids net EPTA	4,7 kg

- Excellentes performances : vitesse de coupe équivalente à celle d'une tronçonneuse thermique,
- Excellente manoeuvrabilité,
- Griffe métallique robuste pour une amorce de coupe sûre et confortable,
- Vitesse variable à la gâchette,
- Niveau d'huile visible sans démontage.



EAN: 0088381832717

Accessoires p. 333



## AH3766

Taille-haie 36 V =&gt; 2 x 18 V Li-Ion 65 cm (Machine seule)



## Grande capacité de coupe et forte autonomie grâce au concept 2 x 18 V =&gt; 36 V

Longueur de lamier	65 cm
Cadence de coupe maximale	3600 cps/min
Espacement entre les dents	36 mm
Diamètre de coupe max	18 mm
Énergie	36 V - 2x18 V Li-Ion
Pression sonore (Lpa)	82 dB(A)
Puissance sonore garantie	93 dB(A)
Taux de vibration triaxial (a <sub>h</sub> )	3,3 m/s <sup>2</sup>
Dimensions (LxIxh)	1135x225x200 mm
Poids net EPTA	5,2 kg

- Poignée pivotante sur 180° : 5 positions possibles pour accroître la maniabilité et le confort d'utilisation,
- Très bon équilibre de la machine,
- Variateur de vitesse de coupe en fonction du végétal à couper (6 vitesses),
- Puissant, maniable et silencieux, idéal pour les tailles précises,
- Possibilité de monter un déflecteur : fourni en option, il permet de récolter les chutes de taille.



EAN : 0088381670326

Charbon : 194928-3

Accessoires de série Fourreau de protection 75 cm pour lamier.

Accessoires p. 333

## AH3756

Taille-haie 36 V =&gt; 2 x 18 V Li-Ion 55 cm (Machine seule)



## Équipement professionnel avec son variateur et sa poignée pivotante

- Poignée pivotante sur 180° : 5 positions possibles pour accroître la maniabilité et le confort d'utilisation,
- Variateur de vitesse de coupe en fonction du végétal à couper (6 vitesses).

Longueur de lamier	55 cm
Cadence de coupe maximale	2000 à 3600 cps/min
Espacement entre les dents	36 mm
Diamètre de coupe max	18 mm
Énergie	36 V - 2x18 V Li-Ion
Pression sonore (Lpa)	81,5 dB(A)
Puissance sonore garantie	93 dB(A)
Taux de vibration triaxial (a <sub>h</sub> )	2,5 m/s <sup>2</sup>
Dimensions (LxIxh)	1065x225x200 mm
Poids net EPTA	5,1 kg



Accessoires de série Fourreau de protection 55 cm pour lamier.

EAN : 0088381670302

Charbon : 194928-3

Accessoires p. 333

## AH3766



Pivotronic

## AH1853LGH

Taille-haie 18 V Li-Ion 3 Ah 52 cm



## Un incontournable au jardin

Longueur de lamier	52 cm
Cadence de coupe maximale	2700 cps/min
Espacement entre les dents	26 mm
Diamètre de coupe max	15 mm
Batterie	18 V Li-Ion 3 Ah
Temps de charge en moyenne	22 min.
Pression sonore (Lpa)	75 dB(A)
Puissance sonore garantie	86 dB(A)
Taux de vibration triaxial (a <sub>h</sub> )	<= 2,5 m/s <sup>2</sup>
Dimensions (LxIxh)	938x195x180 mm
Poids net	3,3 kg

- Structure anti-vibration,
- Prise en main optimale avec l'ergonomie Soft Grip et les boutons de commande intuitifs,
- Traitement anti-abrasion de la lame de haute qualité pour une coupe nette et une longue durée de vie.



EAN : 0088381673730

Sans batterie ni chargeur  
AH1853H EAN : 0088381673723

Accessoires de série Chargeur LG184, Batterie AP-183 (Li-Ion 18 V - 3 Ah).

Accessoires p. 333

AE3649

Taille-haie à perche 36 V Li-Ion 49 cm (Machine seule)



**Pour des tailles à plus de 3 mètres, le silence et l'autonomie en plus**

Énergie	36 V Li-Ion
Angle d'inclinaison	135°
Longueur de lamier	49 cm
Cadence de coupe maximale	0 à 1 400 - 0 à 2 000 cps/min
Espacement entre les dents	35 mm
Diamètre de coupe max	21,5 mm
Pression sonore (Lpa)	82,9 dB(A)
Puissance sonore (Lwa)	93,2 dB(A)
Dimensions (LxIxh)	2 595 x 226 x 211 mm
Poids net EPTA	6,9 kg

- Inverseur de sens de la lame : il permet d'éliminer les branches coincées dans le lamier,
- Tête réglable sur 135° : 90° à - 45° sur 13 sélections . Pour le transport, elle peut être rabattue complètement,
- Interrupteur à variateur de vitesse surdimensionné, facile à actionner à deux doigts,
- Barre de coupe à double couteaux et dents de lame à 3 tranchants,
- Plus de contrôle grâce au frein électrique arrêtant la machine dès qu'on lâche l'interrupteur.



EAN : 3240890981660

Accessoires p. 333

DUM604ZX

Taille-herbe 18 V Li-Ion (Produit seul)

NOUVEAU



**L'incontournable pour l'entretien de votre jardin**

Hauteur de coupe	15, 20, 25 mm
Largeur de coupe	16 cm
Cadence de coupe maximale	2 500 cps/min
Énergie	18 V Li-Ion
Poids net EPTA	1,1 kg

- Très léger et compact, idéal pour les finitions (bordures de gazons, contours, etc.),
- Taille-herbe à batterie léger et compact (largeur de coupe 16 cm) + Kit Sculpte-haie (longueur de coupe de 20 cm),
- Protecteur transparent avec guide pour tailler dans les coins,
- Récupérateur d'herbe pour un travail plus propre,
- Traitement anti-abrasion de la lame de haute qualité pour une coupe nette et une longue durée de vie.



EAN : 0088381837637

Accessoires de série Kit Sculpte-haie.

Accessoires p. 333

UM603DWYX

Taille-herbe 18 V Li-Ion 1,5 Ah

NOUVEAU



**Machine 2 en 1 pour l'entretien et la finition des haies et pelouses**

- Très léger et compact, idéal pour les finitions (bordures de gazons, contours, etc.),
- Taille-herbe à batterie léger et compact (largeur de coupe 16 cm) + Kit Sculpte-haie (longueur de coupe de 20 cm).

Hauteur de coupe	15, 20, 25 mm
Largeur de coupe	16 cm
Cadence de coupe maximale	2 500 cps/min
Énergie	18 V Li-Ion 1,5 Ah
Temps de charge en moyenne	60 min.
Poids net EPTA	1,1 kg



Accessoires de série Kit Sculpte-haie, Chargeur DC18WA, Batterie BL1815G (Li-Ion 18 V - 1,5 Ah - empreinte spéciale).

EAN : 0088381837606

Accessoires p. 333

UM600DWYEX

Taille-herbe 10,8 V CXT Li-Ion 1,5 Ah

NOUVEAU



**Parfait pour la finition des massifs et boules de buis**

- Très léger et compact, idéal pour les finitions (bordures de gazons, contours, etc.),
- Taille-herbe à batterie léger et compact (largeur de coupe 16 cm) + Kit Sculpte-haie (longueur de coupe de 20 cm).

Hauteur de coupe	15, 20, 25 mm
Largeur de coupe	16 cm
Cadence de coupe maximale	2 500 cps/min
Énergie	10,8 V Li-Ion 1,5 Ah
Temps de charge en moyenne	50 min.
Poids net EPTA	1,1 kg



Accessoires de série Kit Sculpte-haie, 2x Batterie BL1015 (Li-Ion 10,8 V - 1,5 Ah), Chargeur DC10WC.

EAN : 0088381837309

Accessoires p. 333

## AT3735C

Débroussailluse 36 V =&gt; 2 x 18 V Li-Ion (Machine seule)

**Moteur sans carbone surdimensionné positionné dans la tête de coupe pour usages intensifs**

Énergie	36 V - 2 x 18 V Li-Ion
Vitesse à vide V1/V2	5 000 / 6 500 tr/min
Filetage de l'arbre	M8x1,25 droite
Pression sonore (Lpa)	81 dB(A)
Puissance sonore (Lwa)	89 dB(A)
Dimensions (LxIxh)	1 754x310x229 mm
Poids net EPA	4,5 kg

- Technologie XPT limitant les infiltrations d'eau et poussières,
- Poignée de forme «type C», pour plus de précision,
- Moteur sans carbone : usure plus lente, consommation réduite, autonomie et puissance de la machine accrues,
- 2 vitesses de coupe : permet d'adapter la vitesse en fonction du végétal à couper,
- Inverseur de sens de rotation : il permet d'éliminer les mauvaises herbes coincées dans l'outil de coupe.



EAN : 0088381689168

Accessoires de série Tête à fil, Lunette de protection.

Accessoires p. 333



À l'épreuve des poussières  
et de l'humidité



Fournisseur d'énergie positive

## AT3723U

Débroussailluse 36 V =&gt; 2 x 18 V Li-Ion (Machine seule)

**Moteur BL de forte puissance pour une utilisation professionnelle exigeante**

Énergie	36 V - 2 x 18 V Li-Ion
Vitesse à vide V1/V2	3 500 / 5 300 tr/min
Filetage de l'arbre	M10x1,25 LH
Pression sonore (Lpa)	75 dB(A)
Puissance sonore (Lwa)	86 dB(A)
Taux de vibration triaxial (a <sub>h</sub> )	1,1 m/s <sup>2</sup>
Dimensions (LxIxh)	1 823x610x460 mm
Poids net EPA	5,2 kg

- Technologie XPT limitant les infiltrations d'eau et poussières,
- Guidon de forme «type U» pour plus de confort,
- Moteur sans carbone : usure plus lente, consommation réduite, autonomie et puissance de la machine accrues,
- 3 vitesses de coupe : permet d'adapter la vitesse en fonction du végétal à couper,
- Inverseur de sens de rotation : il permet d'éliminer les mauvaises herbes coincées dans l'outil de coupe.



EAN : 0088381693615

Accessoires de série Tête à fil Tap &amp; Go &amp; Tête à fil Tap &amp; Go.

Accessoires p. 333



**AT1831CL**

Coupe-herbe 18 V Li-ion 3 Ah



**Moteur placé dans la tête de coupe: restitution immédiate de l'énergie et plus d'autonomie**

- La position du moteur dans la tête de coupe assure un parfait équilibre de la machine,
- Moteur sans charbon: puissance et compacité de la machine accrues par rapport aux machines équipées de moteurs classiques.

Énergie	18 V Li-ion 3 Ah
Temps de charge en moyenne	22 min.
Vitesse à vide	3500 à 6000 tr/min
Diamètre de coupe	300 mm
Filetage de l'arbre	M8x1,25 gauche
Pression sonore (Lpa)	79 dB(A)
Dimensions (LxIxh)	1843x626x478 mm
Poids net EPTA	3,9 kg



**Accessoires de série** Chargeur LG184, Batterie AP-183 (Li-ion 18 V - 3 Ah), Lunette de protection, Sangle, Bobine Tap & Go 2 fils.

EAN: 0088381659376

Accessoires p. 333

**AT1827LGH**

Coupe-herbe 18 V Li-ion 3 Ah



**Ultra compatible avec la plateforme 18 V Li-ion, idéal pour les travaux de finitions au jardin**

- Tube télescopique pour améliorer le confort d'utilisation,
- Tête orientable sur 5 positions 0°, 15°, 30°, 45°, 60°.

Batterie	18 V Li-ion 3 Ah
Temps de charge en moyenne	22 min.
Vitesse à vide	7800 tr/min
Diamètre de coupe	260 mm
Filetage de l'arbre	clips
Pression sonore (Lpa)	82 dB(A)
Puissance sonore (Lwa)	88,5 dB(A)
Taux de vibration triaxial (a <sub>h</sub> )	2,5 m/s <sup>2</sup>
Dimensions (LxIxh)	1229/1433x297x235 mm
Poids net	3,1 kg



**Accessoires de série** Chargeur LG184, Batterie AP183 (Li-ion 18 V - 3 Ah), Carter de protection coupe herbe à batterie, Recharge fils nylon Ø 1,65x15 m, Sangle, Tête à 1 fil Tap & Go, Lunette de protection.

EAN: 0088381675536

Accessoires p. 333

**Quand compatibilité rime avec polyvalence**

**ACCESSOIRES COMPATIBLES AC3611**

**Connexion facile de 8 têtes compatibles**



- Motobineuse
- Rallonge
- Faucheuse au sol
- Taille-haie à perche droite
- Taille-haie à perche
- Élagueuse à perche
- Débroussailluse
- Coupe-herbe



Voir p. 369

**AT1831U**

Coupe-herbe 18 V Li-ion (Machine seule)



**Poignée en U pour un travail continu et moteur placé dans la tête de coupe pour l'efficacité**

- Moteur sans charbon: puissance et compacité de la machine accrues par rapport aux machines équipées de moteurs classiques,
- Variateur de vitesse de coupe en fonction du végétal à couper.

Énergie	18 V Li-ion
Vitesse à vide	3500 à 6000 tr/min
Vitesse à vide V1/V2	/ tr/min
Diamètre de coupe	300 mm
Filetage de l'arbre	M8x1,25 gauche
Pression sonore (Lpa)	79 dB(A)
Dimensions (LxIxh)	1843x626x478 mm
Poids net EPTA	4,1 kg



**Accessoires de série** Sac accessoires, Sangle, Lunette de protection, Clé à six pans 5 mm, Bobine Tap & Go 2 fils, Clé à six pans 4 mm.

EAN: 0088381666701

Accessoires p. 333

**AC3611**

**NOUVEAU**



**L'incontournable pour l'entretien de votre jardin**

Puissance nominale	600 W
Tension	2x18 V Li-ion
Nombre de batteries fournies	0
Vitesse à vide V1	0 à 5700 tr/min
Vitesse à vide V2	0 à 8200 tr/min
Vitesse à vide V3	0 à 9700 tr/min
Dimensions (LxIxh)	1011 x320 x225 mm
Poids net EPTA	4,7 kg

- Montage facile et rapide des outils,
- Technologie XPT limitant les infiltrations d'eau et poussières,
- Moteur sans charbon: Rendement supérieur de 40 % par rapport aux machines équipées de moteurs classiques,
- Protection anti kick-back: le moteur se met en sécurité s'il détecte une chute brutale de la vitesse.



EAN: 0088381850797

Accessoires de série 1x125516-5 Sangle

Accessoires p. 333

DCU180Z

**NOUVEAU**

Machine représentée avec le support de charge (réf. 199009-8)



Transporter des charges lourdes sans effort

Tension	18 V Li-Ion
Vitesse maximale	3,5 km/h
Vitesse traction en position 1	0 à 1,5 km/h
Vitesse traction en position 2	0 à 3,5 km/h
Nombre de vitesses de traction	2
Dimensions (LxIxh)	1,560x1,060x900 mm
Poids net EPTA	44,8 kg

- Transport jusqu'à 130 kg de charge,
- Brouette basculante avec levier de blocage,
- 2 vitesses avant et une marche arrière pour franchir des pentes jusqu'à 12°,
- Equipé de frein pour stabiliser la brouette,
- 2 options : benne ou support de charge,
- Technologie XPT limitant les infiltrations d'eau et poussières,
- Double éclairage LED intégré pour un travail plus aisé dans les endroits sombres,
- En option : Pied pour les terrains escarpés.

**Important :**  
Livrée de série avec le support de charge ou la benne, option à préciser lors de la commande.

**2 configurations possible**



Support de charge (réf. 199009-8) + Base brouette



Benne (réf. 199008-0) + Base brouette

**Voir page 83**

**BL MOTOR XPT**  
SPECIAL PROTECTIVE TECHNOLOGY

EAN : 0088381849760

Accessoires p. 336

Tronçonneuse

Couper / Débroussailler / Multifonctions

Tailler

Tondre

Souffler / Nettoyer

Spécialistes jardin



**DCU180**



**DUP361**

DUP361PM2

Sécateur 36 V => 2x 18 V Li-Ion 4 Ah



Idéal pour la taille professionnelle de vignes et arbres fruitiers

Énergie	36 V => 2x 18 V Li-Ion 4 Ah
Temps de charge en moyenne	36 min.
Diamètre de coupe max	33 mm
Taux de vibration triaxial (a <sub>h</sub> )	< 2,5 m/s <sup>2</sup>
Pression sonore (L <sub>pa</sub> )	70 dB(A)
Dimensions (LxIxh)	305x43x106 mm
Poids net	(Sécateur seul) 0,8 kg

- Coupe précise avec fermeture progressive de la lame,
- Haute performance de coupe : jusqu'à 71000 branches (avec 2x BL1850),
- Lame ultra coupante,
- Ecartement lame ajustable en fonction de la coupe désirée : rapide ou large,
- Poignées à revêtement Soft Grip pour plus de confort.

**4.0Ah** 18V Li-Ion 36V MULTIFUNCTION

**2X**

EAN : 0088381699976

Accessoires de série 2x Batterie BL1840 (Li-ion 18 V - 4 Ah), Chargeur rapide double DC18RD.

Accessoires p. 336

**Batteries Lithium-Ion dorsales**

**Batterie Dorsale Li-Ion 36 V / 12 Ah AD3612**

Temps de charge : 180 min avec DC3600., Convertisseur 2 x 18V : 197718-3., Sangle pour débroussailluse : 197243-4.

Référence	Voltage	Capacité	Energie stockée	Poids net	Qté	EAN	Prix HT
DEAAD3612	36 V	12 Ah	432 Wh	5,5 kg	1	0088381445634	879,00 € A



**Sangle pour débroussailluses et coupe-herbes**

Permet de suspendre une débroussailluse ou un coupe-herbe à la batterie dorsale BL36120A.

Référence	Qté	EAN	Prix HT
197243-4	1	0088381454285	10,40 € A



**Convertisseur 2 x 18V pour batterie dorsale BL36120A**

Permet d'alimenter vos outils 2x18V avec la batterie dorsale BL36120A.

Référence	Qté	EAN	Prix HT
197718-3	1	0088381465946	179,00 € A



**Convertisseurs batteries**

**Convertisseur Li-Ion 36 V pour 2 batteries Li-Ion 18 V BCV03**

Passez de la plateforme 18V à la plateforme 36V. Permet d'utiliser les batteries 18 V Li-Ion sur les machines 36 V Li-Ion.

Compatible machines en "D" en 3/4/5 Ah

N'est pas compatible avec les batteries à empreinte spéciale.

Référence	Type Makita	Batteries compatibles	Equivalent Dolmar	Qté	EAN	Prix HT
196809-7	BCV03	BL1815N à BL1850	AA3618CL	1	0088381438797	84,00 € A



**Convertisseur ceinture Li-Ion 36 V pour 2 batteries Li-Ion 18 V BCV01**

Passez de la plateforme 18V à la plateforme 36V.

N'est pas compatible avec les batteries à empreinte spéciale.

Référence	Type Makita	Batteries compatibles	Equivalent Dolmar	Qté	EAN	Prix HT
195511-9	BCV01	BL1830, AP183	AA3618	1	0088381371650	169,00 € A



**Adaptateurs batteries**

**Adaptateur ceinture batterie 36V Li-Ion => machines 36 V Li-Ion BAP36N**

Référence	Type Makita	Batteries compatibles	Equivalent Dolmar	Qté	EAN	Prix HT
195313-3	AA362	BL3626/3622, AP363/3622A	BAP36N	1	0088381363198	59,90 € A



**Adaptateur ceinture batteries 18V Li-Ion => machines 2x18 V Li-Ion BAP182**

Référence	Qté	EAN	Prix HT
197580-6	1	0088381463119	189,00 € A



**Chargeur à batterie Li-Ion pour Smart Phone, Tablettes**

Permet de recharger vos Smart Phone et tablettes en utilisant vos batteries Li-Ion MAKITA.

Référence	Nombre de ports USB	Pour	Qté	EAN	Prix HT
DEAADP05	2	18V Li-Ion 1,5 à 6 Ah	1	0088381806954	31,40 € A



**Batteries Lithium-Ion**

**Batterie Makstar Li-Ion 36 V / 2,6 Ah - BL3626**

Référence chargeur compatible : DC36RA (194863-5).

Référence	Type Makita	Voltage	Capacité	Equivalent Dolmar	Poids net	Qté	EAN	Prix HT
194873-2	BL3626	36 V	2,6 Ah	AP363	1,3 kg	1	0088381355322	264,00 € A



**Batterie Li-Ion 36 V / 2,2 Ah - BL3622A**

Référence chargeur compatible : DC36WA (195471-5).

Référence	Type Makita	Voltage	Capacité	Equivalent Dolmar	Poids net	Qté	EAN	Prix HT
195410-5	BL3622A	36 V	2,2 Ah	AP3622A	1,5 kg	1	0088381370141	224,00 € A



**Batterie Makstar Li-Ion 18V / 6 Ah - BL1860B ( témoin de charge intégré )**

Référence	Type de batterie	Voltage	Capacité	Poids net	Qté	EAN	Prix HT
197422-4	BL1860B	18 V	6 Ah	0,66 kg	1	0088381464123	199,00 € A



**Batterie Makstar Li-Ion 18V / 5 Ah - BL1850B ( témoin de charge intégré )**

Référence	Type Makita	Voltage	Capacité	Poids net	Qté	EAN	Prix HT
197280-8	BL1850B	18 V	5 Ah	0,65 kg	1	0088381459129	179,00 € A



**Batterie Makstar Li-Ion 18V / 4 Ah - BL1840B ( témoin de charge intégré )**

Référence	Type Makita	Voltage	Capacité	Poids net	Qté	EAN	Prix HT
197265-4	BL1840B	18 V	4 Ah	0,64 kg	1	0088381459068	149,00 € A



Tronçonneuse

Couper / Débroussailler Multifonctions

Tailler

Tondre

Souffler / Nettoyer

Spécialistes jardin







## Batteries Lithium-Ion

### Batterie Makstar Li-Ion 18V / 3 Ah - BL1830

Référence	Type Makita	Voltage	Poids net	Equivalent Dolmar	Capacité	Qté	EAN	Prix HT
193533-3	BL1830	18 V	0,6 kg	AP183	3 Ah	1	0088381367004	129,00 € A

### Batterie Makstar Li-Ion 18 V / 1,5 Ah - BL1815N

Référence	Type de batterie	Voltage	Capacité	Poids net	Qté	EAN	Prix HT
196235-0	BL1815N	18 V	1,5 Ah	0,38 kg	1	0088381417556	89,00 € A

### Batterie Li-Ion 10,8 V / 1,3 Ah - BL1013

Référence chargeur compatible : DC10WA (194597-0).

Référence	Type Makita	Voltage	Capacité	Equivalent Dolmar	Poids net	Qté	EAN	Prix HT
194550-6	BL1013	10,8 V	1,3 Ah	AP108	0,17 kg	1	0088381348553	40,90 € A

## Pack Energie Lithium-Ion

### Pack Énergie 18 V Li-Ion (4 batteries + 1 chargeur double) avec coffret MAK-PAC

Pack énergie composé de 4 batteries 18 V Li-Ion et d'un chargeur double DC18RD livrés dans un coffret MAK-PAC ( 821550-0 + moulage 838258-9 ).

Référence	Type de batterie	Voltage	Capacité	Type de chargeur	Qté	EAN	Prix HT
197720-6	BL1830	18 V	3 Ah	DC18RD	1	0088381465168	474,00 € A
197503-4	BL1840B	18 V	4 Ah	DC18RD	1	0088381463355	454,00 € A
197626-8	BL1850B	18 V	5 Ah	DC18RD	1	0088381463164	514,00 € A

### Pack Énergie 18 V Li-Ion (2 batteries + 1 chargeur double) avec coffret MAK-PAC

Pack énergie composé de 2 batteries 18 V Li-Ion avec témoin de charge intégré et d'un chargeur double DC18RD livrés dans un coffret MAK-PAC. Temps de charge des 2 batteries BL1840B : 36 minutes.

Référence	Type de batterie	Voltage	Capacité	Type de chargeur	Qté	EAN	Prix HT
197504-2	BL1840B	18 V	4 Ah	DC18RD	1	0088381463362	344,00 € A
197629-2	BL1850B	18 V	5 Ah	DC18RD	1	0088381463195	399,00 € A

### Pack Énergie 18 V Li-Ion (2 batteries + 1 chargeur) avec sac

Pack énergie composé de 2 batteries 18 V Li-Ion et d'un chargeur DC18RC livrés dans sac P-71990

Référence	Type de batterie	Voltage	Capacité	Type de chargeur	Qté	EAN	Prix HT
ACC0007	BL1850	18 V	5 Ah	DC18RC	1	3240890981271	399,00 € A

## Protections pour batteries

### Protection anti-choc pour batterie Li-Ion

Référence	Batteries compatibles	Qté	EAN	Prix HT
194649-7	BL1430, BL1440, BL1830, BL1840, BL1850	1	3240890902382	9,40 € A

### Protection bornes pour batterie Makstar

Référence	Batteries compatibles	Qté	EAN	Prix HT
450128-8	14,4/18/24 V MAKSTAR	1	3240890726544	0,80 € P
451153-2	36 V Li-Ion	1	3240890906014	1,50 € A

## Chargeurs Lithium-Ion

### Chargeur rapide Makstar Li-Ion 36 V / 2,6 Ah - DC36RA pour batterie BL3626

Compatible uniquement avec batterie BL3626 (194873-2).

Référence	Equivalent Dolmar	Qté	EAN	Prix HT
194863-5	LG363	1	0088381355308	169,00 € A

### Chargeur Li-Ion 36 V / 2,2 Ah - DC36WA pour batterie BL3622

Compatible uniquement avec batterie BL3622 (195410-5).

Référence	Equivalent Dolmar	Qté	EAN	Prix HT
195471-5	LG3622	1	0088381369848	114,00 € A

### Chargeur rapide 2 batteries Makstar Li-Ion 14,4 à 18 V - DC18RD

Charge rapide simultanée de deux batteries. Port USB pour charger Smartphones, Tablettes...  
Temps de charge : 2 x BL1830 en 22 min / 2 x BL1840 en 36 min / 2 x BL1850 en 45 min

Référence	Qté	EAN	Prix HT
196933-6	1	0088381444033	149,00 € A

### Chargeur rapide Makstar Li-Ion, Ni-Mh 9,6 à 18 V - DC18RC

Batteries compatibles, Type glissière : 14,4 à 18 V Li-Ion (sauf BL1413G et BL1813G) et 9,6 à 14,4 V Ni-Mh, avec adaptateur 193947-6 Type bâton : 7,2 à 18 V Ni-Cd et Ni-Mh.

Référence	Equivalent Dolmar	Qté	EAN	Prix HT
195584-2	LG183	1	0088381373562	99,00 € A



**Chargeurs Lithium-Ion**

**Chargeur rapide Makstar Li-Ion, Ni-Mh 9,6 à 24 V - DC24SC**

Batteries compatibles, Type glissière : 14,4 à 18 V Li-Ion (sauf BL1413G et BL1813G) et 9,6 à 24 V Ni-Mh, avec adaptateur 193947-6 Type bâton : 7,2 à 18 V Ni-Cd et Ni-Mh.

Référence	Type	Qté	EAN	Prix HT
194164-1	230 V	1	0088381200585	169,00 € A

**Chargeur 4 batteries Makstar Li-Ion 14,4 à 18 V - DC18SF**

Batteries compatibles, Type glissière : 14,4 à 18 V Li-Ion (sauf BL1413G et BL1813G). Possibilité de fixer le chargeur au mur.  
Temps de charge : 1,5 Ah : 1 ou 2 batteries 30 minutes, 3 ou 4 batteries 60 minutes., 3 Ah : 1 ou 2 batteries 60 minutes, 3 ou 4 batteries 120 minutes., 4 Ah : 1 ou 2 batteries 90 minutes, 3 ou 4 batteries 180 minutes., 5 Ah : 1 ou 2 batteries 110 minutes, 3 ou 4 batteries 220 minutes.

Référence	Dimensions	Voltage	Pour batterie	Poids net	Qté	EAN	Prix HT
196426-3	167 x 440 x 105 mm	220 V	14,4 / 18 V	2,1 kg	1	0088381432979	224,00 € A

**Chargeur Makstar Li-Ion, Ni-Mh 9,6 à 18 V - DC18SD**

Batteries compatibles, Type glissière : 14,4 à 18 V Li-Ion (sauf BL1413G et BL1813G) et 9,6 à 14,4 V Ni-Mh, avec adaptateur 193947-6 Type bâton : 7,2 à 18 V Ni-Cd et Ni-Mh.

Référence	Qté	EAN	Prix HT
194533-6	1	3240890911643	73,40 € A

**Chargeur voiture Makstar Li-Ion, Ni-Mh 9,6 à 18 V - DC18SE ( prise allume-cigare )**

Batteries compatibles, Type glissière : 14,4 à 18 V Li-Ion (sauf BL1413G et BL1813G) et 9,6 à 14,4 V Ni-Mh, avec adaptateur 193947-6 Type bâton : 7,2 à 18 V Ni-Cd et Ni-Mh.

Référence	Qté	EAN	Prix HT
194622-7	1	0088381349673	129,00 € A

**Chargeur Li-Ion 7,2 à 10,8 V - DC10WA**

Batteries compatibles, BL7010, BL1013.

Référence	Equivalent Dolmar	Qté	EAN	Prix HT
194597-0	LG108	1	0088381348065	55,90 € A

**Accessoires chargeurs**

**Contrôleur de batterie MAKSTAR Li-Ion 36 V BCT03**

Référence	Batteries compatibles	Chargeurs compatibles	EAN	Prix HT
194917-8	BL3626	DC36RA	3240890903594	399,00 € A

**Contrôleur de batterie MAKSTAR (sauf 36 V) BCT01**

Contrôleur de batterie, diagnostique l'état de la batterie, vérifie les historiques d'utilisation et de charges et configure la batterie pour maximiser sa durée de vie. A connecter à un PC (PC et Chargeur non fournis).

Référence	Chargeurs compatibles	Qté	EAN	Prix HT
194918-6	DC18RA, DC18RC, DC18SD, DC18SE, DC24WA, DC24SC	1	3240890907660	669,00 € A

**Régénérateur de batterie ADPO3**

Référence	Chargeurs compatibles	Qté	EAN	Prix HT
193682-6	DC18RA, DC18RC, DC18SD, DC18SE, DC24WA, DC24SC	1	0088381174329	199,00 € A

**Accessoires pour machines sans fil**

**Perche d'élagage**

Attention, avant de commander, pensez à bien vérifier le nombre de broches présentes sur le support batterie de votre machine.

Référence	Long.	compatibilité	Qté	Pour machine(s)	EAN	Prix HT
194525-5	1,3 à 2,13 m	Pour support 2 broches	1	AS1812, BUC122	0088381350730	224,00 € A
195597-3	1,3 à 2,13 m	Pour support 3 broches	1	AS1812, DUC122	3240890911520	224,00 € A



**Sangle pour aspirateurs et souffleurs**

Référence	Qté	Pour machine(s)	EAN	Prix HT
166095-4	1	AG3729, AG3629, AG3628, BUB360, DUB361, UB360D	0088381366366	2,50 € A
166094-6	1	DUB362, AG3750, BVC350, DVC350	3240890905154	4,70 € A

**Gadre pour sculpte-haie**

Référence	Qté	Pour machine(s)	EAN	Prix HT
326146-7	1	AX1820H, DUM168	3240890908100	8,40 € A

**Lame complète pour Taille-haies à batterie**

Référence	Long.	Qté	Pour machine(s)	EAN	Prix HT
195243-8	20 cm	1	AH1020, AX1820H, AT1016LG	3240890589675	29,40 € A
195772-1	52 cm	1	AH1852H, AH1853	0088381398411	59,90 € P

**Manche pour Taille-herbes**

Référence	Qté	Pour machine(s)	EAN	Prix HT
125815-5	1	AX1820H, AT1016LG, AY1820H, AY1821, AY1820H	3240890907325	59,90 € A



## Accessoires pour machines sans fil

### Lame complète pour Taille-herbes à batterie

Référence	Largeur	Qté	Pour machine(s)	EAN	Prix HT
195242-0	16 cm	1	AT1016LG, AH1020, AX1820H	3240890840431	73,40 € P

### Défecteur pour Taille-haies

Référence	Qté	Pour machine(s)	EAN	Prix HT
195280-2	1	AY1821, AH1020	0088381362467	4,20 € A
195050-9	1	UH4261, UH4861, UH5261, HT49, HT43, HT53, AH1853, AH1852H, DUH523	0088381358064	31,40 € P

### Fourreaux de protection pour AH1020LGEX

Fourreau pour outil de coupe Taille-haie (réf 451816-0) + Fourreau pour outil de coupe Sculpte-haie (réf 452055-5)

Référence	Qté	Pour machine(s)	EAN	Prix HT
195276-3	1	AX1820H, AH1020, AT1016LG	0088381362450	4,20 € A

## Accessoires pour sécheurs Lithium-Ion

### Lame de sécateur (L)

Pour machines DUP361

Référence	Qté	EAN	Prix HT
197367-6	1	0088381465373	52,90 € A

### Lame de sécateur (U)

Pour machines DUP361

Référence	Qté	EAN	Prix HT
197366-8	1	0088381463720	64,40 € A

### Lime diamant

Pour machines 4604D, DUP361, 4603DW

Référence	Qté	EAN	Prix HT
794530-8	1	0088381116893	9,40 € A

### Harnais

Pour machine DUP361

Référence	Qté	EAN	Prix HT
161377-9	1	3240891027596	31,40 € A

### Holster

Pour machine DUP361

Référence	Qté	EAN	Prix HT
161379-5	1	3240891027602	12,40 € P

### Cordon de raccordement

Pour machine DUP361

Référence	Qté	EAN	Prix HT
661430-6	1	3240891021587	78,40 € P

### Huile 30 cl

Pour machines 4604D, DUP361, 4603DW

Référence	Qté	EAN	Prix HT
182470-6	1	3240890909350	2,50 € A

### Brassard

Pour machines 4604D, DUP361

Référence	Qté	EAN	Prix HT
166062-9	1	0088381189255	6,80 € A

### Support cordon

Pour machine DUP361

Référence	Qté	EAN	Prix HT
154511-8	1	3240890905062	1,50 € A

## Accessoires pour DCU180

Référence	Type	Qté	EAN	Prix HT
-----------	------	-----	-----	---------

199009-8	Support de charge	1	0088381519632	139,00 € A
----------	-------------------	---	---------------	------------

199008-0	Benne	1	0088381519625	139,00 € A
----------	-------	---	---------------	------------





**D2M**

**SLR**  
Scavenging Losses Rejection

**STRATIFIED  
MOTOR**

**CATALYTIC  
CONVERTER**

**MPI**  
MEMORY POWER IGNITION

**Easy  
Start**

14

Couper / Débroussailler / Multifonctions

Tailler

Tondre

Souffler / Nettoyer

Spécialistes jardin

Makita  
DOLMAR

Tronçonneuses Compact . . . . .	344
Tronçonneuses Farmer . . . . .	345
Tronçonneuses Pro . . . . .	347
Logigrammes . . . . .	350
Comparatif . . . . .	350
Accessoires spécifiques . . . . .	354

**PS6100**





# Tronçonner

## DCS232T

Tronçonneuse d'élagage 2 Temps 22,2 cm<sup>3</sup> 25 cm

### La plus légère de la gamme



- Légère, seulement 2,5 kg,
- Démarrage facile grâce à la pompe d'amorçage et au lanceur assisté par ressort.

Cylindrée	22,2 cm <sup>3</sup>
Puissance	0,74 / 1 kW/ch
Rapport poids / puissance	3,37 kg/kW
Longueur nominale guide-chaîne	25 cm
Vitesse de chaîne à vide	14,9 m/s
Type de chaîne	91VG / 092
Pas de chaîne	3/8"
Gauge	1,3 mm
Réservoir d'essence	0,2 l
Poids net EPA	2,5 kg



**Accessoires de série** Chaîne de tronçonneuse Makita 25 cm 3/8, Clé à douille, Guide de chaîne Makita 25 cm 3/8, Fourreau de protection 25 cm.

EAN: 0088381095426

Logigramme accessoires p. 350

## PS222TH

Tronçonneuse d'élagage 2 temps 22,2 cm<sup>3</sup> 25 cm

### La plus légère de la gamme



- Légère, seulement 2,5 kg,
- Démarrage facile grâce à la pompe d'amorçage et au lanceur assisté par ressort.

Cylindrée	22,2 cm <sup>3</sup>
Puissance	0,74 / 1 kW/ch
Rapport poids / puissance	3,37 kg/kW
Longueur nominale guide-chaîne	25 cm
Vitesse de chaîne à vide	14,9 m/s
Type de chaîne	092/91VG
Pas de chaîne	3/8"
Gauge	1,3 mm
Réservoir d'essence	0,2 l
Poids net EPA	2,5 kg



**Accessoires de série** Guide de chaîne Dolmar 25 cm 3/8", Clé à douille, Chaîne de tronçonneuse Dolmar 25 cm 3/8, Fourreau de protection 25 cm.

EAN: 0088381095440

Logigramme accessoires p. 350

## PS311TH30

Tronçonneuse d'élagage 2 temps 30,1 cm<sup>3</sup> 30 cm

### Bon compromis poids/puissance avec des émissions réduites



Cylindrée	30,1 cm <sup>3</sup>
Puissance	1,04/1,3 kW/ch
Rapport poids / puissance	2,98 kg/kW
Longueur nominale guide-chaîne	30 cm
Vitesse de chaîne à vide	22,9 m/s
Type de chaîne	092/91VG
Pas de chaîne	3/8"
Gauge	1,3 mm
Réservoir d'essence	0,24 l
Capacité du réservoir d'huile	180 ml
Pression sonore (Lpa)	97 dB(A)
Puissance sonore (Lwa)	108 dB(A)
Vibration 3ax poignée Av/Ar	3,3 / 3,7 m/s <sup>2</sup>
Poids net	3,1 kg

- Amortissement optimal des vibrations,
- Démarrage facile grâce à la pompe d'amorçage et au lanceur assisté par ressort,
- Frein de chaîne ultra-court pour une sécurité accrue,
- Conforme aux dernières normes pour la réduction des émissions.



Avec guide de 25 cm  
PS311TH25 EAN: 0088381659055

**Accessoires de série** Chaîne 30 cm 91VG 3/8 gauge 1,3, Guide 30 cm 3/8 gauge 1,3, Pochette d'outils, Fourreau de protection Dolmar 30-35 cm.

EAN: 0088381659062

Logigramme accessoires p. 350

PS222THC

Tronçonneuse d'élagage 2 temps 22,2 cm³ 25 cm



Avec un guide carving pour plus de précision dans l'élagage

Cylindrée	22,2 cm³
Puissance	0,74 / 1 kW/ch
Rapport poids / puissance	3,37 kg/kW
Longueur nominale guide-chaîne	25 cm
Vitesse de chaîne à vide	13,6 m/s
Type de chaîne	25AP
Pas de chaîne	1/4"
Gauge	1,3 mm
Réservoir d'essence	0,2 l
Capacité du réservoir d'huile	190 ml
Pression sonore (Lpa)	95 dB(A)
Puissance sonore (Lwa)	104,1 dB(A)
Vibration 3ax poignée Av/Ar	4,3 / 5,6 m/s²
Poids net EPTA	2,5 kg

- Légère, seulement 2,5 kg,
- Démarrage facile, grâce à la pompe d'amorçage et à l'accélérateur automatique,
- Accès au filtre à air sans outil,
- Chaîne certifiée anti-recul et frein de chaîne ultra-court pour une sécurité accrue,
- Lubrification automatique de la chaîne par pompe à huile.



EAN: 0088381095457

Accessoires de série Guide carving 1/4" 25 cm, Clé à douille, Chaîne 1/4" 25 cm, Fourreau de protection 25 cm.

Logigramme accessoires p. 350

ME246-4

Tronçonneuse d'élagage à perche 4 temps 25,4 cm³ 25,5 cm



L'une des meilleures de sa catégorie, avec ses 7,2 kg seulement et ses 392 cm de long



- Machine idéale pour l'élagage,
- Moteur 4 temps MM4 inclinable dans toutes les positions sur 360°,
- Réglage du débit de la pompe à huile,
- Interrupteur large et poignée Grip pour plus de confort,
- Niveau d'huile visible sans démontage.

Cylindrée	25,4 cm³
Puissance	0,77 / 1,05 kW/ch
Rapport poids / puissance	9,35 kg/kW
Longueur nominale guide-chaîne	25,5 cm
Vitesse de chaîne à vide	21 m/s
Type de chaîne	91VXL
Pas de chaîne	3/8"
Gauge	1,3 mm
Réservoir d'essence	0,6 l
Capacité du réservoir d'huile	80 ml
Pression sonore (Lpa)	89,5 dB(A)
Puissance sonore (Lwa)	107,3 dB(A)
Vibration 3ax poignée Av/Ar	8,6 / 6,1 m/s²
Dimensions (L x l x h)	2720 et 3920x223x240 mm
Poids net	7,2 kg

Accessoires de série Sangle, Bidon d'huile moteur 4 temps 80 ml SL 10W40, Fourreau de protection, Lunette de protection, Sac d'accessoires, Chaîne 25,5 cm 3/8" 1,3 mm 39 maillons 91 VXL, Pochette d'outils, Guide étoile 25,5 cm 3/8" 1,3 mm.

EAN: 0088381666862

Logigramme accessoires p.350



**ES34TLC**

Tronçonneuse 1 800 W 30 cm



**Pour les travaux jardinier avec un système plus facile de changement de chaîne**

- Nouveau système de réglage de la tension de la chaîne sans outil,
- Réglage du débit de la pompe à huile.

Puissance nominale	1 800 W
Pas de chaîne	3/8 "
Longueur nominale guide-chaîne	30 cm
Vitesse de chaîne à vide	14,5 m/s
Type de chaîne	291 / 90PX
Gauge	1,1 mm
Pression sonore (Lpa)	90,3 dB(A)
Puissance sonore (Lwa)	101,3 dB(A)
Dimensions (LxIxh)	455x245x200 mm
Poids net	4,6 kg



**Accessoires de série** Chaîne de tronçonneuse, Attache câble pour rallonge, Fourreau de protection, Guide de tronçonneuse.

EAN: 4002829857670

Logigramme accessoires p. 350

**ES39TLC**



**ES39TLC**

Tronçonneuse 1 800 W 35 cm



**Au jardin pour les ébranchages, nouvelle pompe à huile de chaîne et nouveau changement de chaîne**

- Nouveau système de réglage de la tension de la chaîne sans outil,
- Frein de chaîne mécanique et coupure électrique du moteur pour plus de sécurité.

Puissance nominale	1 800 W
Pas de chaîne	3/8 "
Longueur nominale guide-chaîne	35 cm
Vitesse de chaîne à vide	14,5 m/s
Type de chaîne	291 / 90PX
Gauge	1,1 mm
Pression sonore (Lpa)	90,3 dB(A)
Puissance sonore (Lwa)	101,3 dB(A)
Poids net	4,7 kg



**Accessoires de série** Guide de chaîne Dolmar 35 cm 3/8" 1,1 mm, Attache câble pour rallonge, Chaîne de tronçonneuse 35 cm 3/8" 1,1 mm, Fourreau de protection.

EAN: 0088381657891

Logigramme accessoires p. 350

**UC3541A**

Tronçonneuse 1 800 W 35 cm



**Changement et réglage de chaîne encore plus simple et pompe à huile de chaîne réglable**

- Nouveau système de réglage de la tension de la chaîne sans outil,
- Frein de chaîne mécanique et coupure électrique du moteur pour plus de sécurité.

Puissance nominale	1 800 W
Pas de chaîne	3/8 "
Longueur nominale guide-chaîne	35 cm
Vitesse de chaîne à vide	14,5 m/s
Type de chaîne	291 / 90PX
Gauge	1,1 mm
Pression sonore (Lpa)	90,3 dB(A)
Puissance sonore (Lwa)	101,3 dB(A)
Poids net	4,7 kg



**Accessoires de série** Fourreau de protection, Chaîne 35 cm ; gauge: 1,1 pas: 3/8"; type 290, Guide Makita 35 cm 3/8" gauge 1,1.

EAN: 0088381657884

Logigramme accessoires p. 350

**ES43TLC**

Tronçonneuse 1 800 W 40 cm



**Pour de grandes sections avec changement de chaîne facilité et pompe à huile de chaîne réglable**

Puissance nominale	1 800 W
Pas de chaîne	3/8 "
Longueur nominale guide-chaîne	40 cm
Vitesse de chaîne à vide	14,5 m/s
Type de chaîne	492 / 91PX
Gauge	1,3 mm
Pression sonore (Lpa)	90,3 dB(A)
Puissance sonore (Lwa)	101,3 dB(A)
Vibration 3ax coupe de bois (a <sub>h</sub> )	4,7 m/s <sup>2</sup>
Dimensions sans guide (LxIxh)	455x245x200 mm
Dimensions (LxIxh)	455x245x200 mm
Poids net	4,7 kg

- Nouveau système de réglage de la tension de la chaîne sans outil,
- Réglage du débit de la pompe à huile,
- Frein de chaîne mécanique et coupure électrique du moteur pour plus de sécurité,
- Griffes métalliques robustes pour une amorce de coupe sûre et confortable,
- Interrupteur surdimensionné et poignée arrière Soft Grip.



EAN: 0088381657921

**Accessoires de série** Fourreau de protection, Attache câble pour rallonge, Chaîne de tronçonneuse, Guide tronçonneuse.

Logigramme accessoires p. 350

**UC3551A**

Tronçonneuse 2 000 W 35 cm

**Pour de grandes sections avec changement de chaîne facilité et pompe à huile de chaîne réglable**



- Nouveau système de réglage de la tension de la chaîne sans outil,
- Frein de chaîne électrique et coupure électrique du moteur pour plus de sécurité.

Puissance nominale	2000 W
Pas de chaîne	3/8"
Longueur nominale guide-chaîne	35 cm
Vitesse de chaîne à vide	14,5 m/s
Type de chaîne	91PX
Gauge	1,3 mm
Pression sonore (Lpa)	90,8 dB(A)
Puissance sonore (Lwa)	101,8 dB(A)
Dimensions (LxIxh)	505x201x220 mm
Poids net EPTA	5,5 kg



**Accessoires de série** Guide de tronçonneuse 35cm 3/8" .050" 52 maillons, Chaîne de tronçonneuse 35cm 3/8" .050" 52 maillons, Fourreau 35 cm.

EAN: 0088381660792

Logigramme accessoires p. 350

**ES2136TLC**

Tronçonneuse 2 000 W 35 cm

**Pour des travaux exigeants au jardin, dotée du nouveau système de changement de chaîne**



- Nouveau système de réglage de la tension de la chaîne sans outil,
- Frein de chaîne électrique et coupure électrique du moteur pour plus de sécurité.

Puissance nominale	2000 W
Pas de chaîne	3/8"
Longueur nominale guide-chaîne	35 cm
Vitesse de chaîne à vide	14,5 m/s
Type de chaîne	492 / 91PX
Gauge	1,3 mm
Pression sonore (Lpa)	90,8 dB(A)
Puissance sonore (Lwa)	101,8 dB(A)
Poids net	5,5 kg



**Accessoires de série** Fourreau de protection, Guide de tronçonneuse, Chaîne de tronçonneuse, Attache câble pour rallonge.

EAN: 0088381660891

Logigramme accessoires p. 350



**UC4051A**

**UC4051AK**

Tronçonneuse 2 000 W 40 cm

**Moteur longitudinal pour un équilibre excellent et équipements professionnels**



- Nouveau système de réglage de la tension de la chaîne sans outil,
- Frein de chaîne électrique et coupure électrique du moteur pour plus de sécurité.

Puissance nominale	2000 W
Pas de chaîne	3/8"
Longueur nominale guide-chaîne	40 cm
Vitesse de chaîne à vide	14,5 m/s
Type de chaîne	91PX
Gauge	1,3 mm
Pression sonore (Lpa)	90,8 dB(A)
Puissance sonore (Lwa)	101,8 dB(A)
Dimensions (LxIxh)	505x201x220 mm
Poids net	5,6 kg



**Accessoires de série** Coffret tronçonneuse en métal bleu 580x275x225 mm, Attache câble pour rallonge, Bidon d'huile de chaîne 1L, 2xChaîne de tronçonneuse 40 cm 1,3 mm 3/8", Fourreau de protection Makita 43 cm, Guide Makita 40 cm 3/8" gauge 1,3, Lime 4 mm avec porte-lime.

EAN: 0088381660914

Charbon: 181044-0

Logigramme accessoires p. 350

**ES2141KTLC**

Tronçonneuse 2 000 W 40 cm

**Équipée d'une pompe à huile de chaîne plus efficace**



- Nouveau système de réglage de la tension de la chaîne sans outil,
- Frein de chaîne électrique et coupure électrique du moteur pour plus de sécurité.

Puissance nominale	2000 W
Pas de chaîne	3/8"
Longueur nominale guide-chaîne	40 cm
Vitesse de chaîne à vide	14,5 m/s
Type de chaîne	492 / 91PX
Gauge	1,3 mm
Pression sonore (Lpa)	90,8 dB(A)
Puissance sonore (Lwa)	101,8 dB(A)
Dimensions (LxIxh)	505x201x220 mm
Poids net	5,6 kg



**Accessoires de série** Coffret métal, Fourreau de protection, Guide tronçonneuse, Huile de chaîne Dolmar Biotop 1 L, 2xChaîne de tronçonneuse 40 cm 1,3 mm 3/8", Attache câble pour rallonge, Lime 4 mm avec porte-lime.

EAN: 0088381660945

Logigramme accessoires p. 350

**EA3201S35B**

Tronçonneuse Hobby 2 Temps 32 cm<sup>3</sup> 35 cm

**Très facile à utiliser au jardin avec son système de changement de chaîne sans outil**



- EASYSTART : facilite le démarrage et réduit l'effort de l'utilisateur,
- Système de commande «Touch'n stop» : l'accessibilité des commandes est optimisée et les redémarrages sont simplifiés.

Cylindrée	32 cm <sup>3</sup>
Puissance	1,35 / 1,8 kW/ch
Rapport poids / puissance	3,11 kg/kW
Longueur nominale guide-chaîne	35 cm
Vitesse de chaîne à vide	18,9 m/s
Type de chaîne	91PX
Pas de chaîne	3/8"
Gauge	1,3 mm
Réservoir d'essence	0,4 l
Dimensions (LxIxh)	405x269x273 mm
Poids net	4,2 kg



**Accessoires de série** Chaîne de tronçonneuse Makita 35 cm 3/8, Guide Makita 35 cm 3/8" gauge 1,3, Clé à bougie 13/16, Fourreau de protection Makita 30-35 cm, tournevis.

EAN: 0088381630894

Logigramme accessoires p. 350

**PS32CTL35**

Tronçonneuse Hobby 2 temps 32 cm<sup>3</sup> 35 cm

**Très confortable et équipé d'un changement de chaîne rapide**



- EASYSTART : facilite le démarrage et réduit l'effort de l'utilisateur,
- Système de commande «Touch'n stop» : l'accessibilité des commandes est optimisée et les redémarrages sont simplifiés.

Cylindrée	32 cm <sup>3</sup>
Puissance	1,35/1,8 kW/ch
Rapport poids / puissance	3,11 kg/kW
Longueur nominale guide-chaîne	35 cm
Vitesse de chaîne à vide	24,4 m/s
Type de chaîne	290/91PX
Pas de chaîne	3/8"
Gauge	1,3 mm
Réservoir d'essence	0,4 l
Poids net EPA	4,2 kg



**Accessoires de série** Guide Etoile fin pour chaîne 35 cm, 3/8", .050", 52 maillons, Tournevis, Fourreau de protection Dolmar 30-35 cm, Clé combiné 13/16, Chaîne de tronçonneuse 35 cm 3/8 1,3 mm.

EAN: 0088381630900

Logigramme accessoires p. 350

**CATALYTIC CONVERTER**

**Convertisseur catalytique**

Le convertisseur catalytique réduit les émissions d'échappement des moteurs 2 Temps classiques dans le respect des normes en vigueur. Les catalyseurs sont utilisés de préférence pour les moteurs de petite et moyenne cylindrée.

**Easy Start**

**Votre bras lui dit : « Merci ! »**

Système de démarrage EasyStart intégré dans le lanceur.



Équipant de nombreuses machines Makita-Dolmar, ce système exclusif permet **un démarrage facilité et réduit l'effort de l'utilisateur.**

**Lanceur EASY START :**  
Un ressort placé à l'intérieur du lanceur diminue l'effort nécessaire à passer le point mort haut.

**PS32C35**

Tronçonneuse Hobby 2 temps 32 cm<sup>3</sup> 35 cm

**Très confortable munie d'un système d'amortissement des vibrations**



- EASYSTART : facilite le démarrage et réduit l'effort de l'utilisateur,
- Système de commande «Touch'n stop» : l'accessibilité des commandes est optimisée et les redémarrages sont simplifiés.

Cylindrée	32 cm <sup>3</sup>
Puissance	1,35/1,8 kW/ch
Rapport poids / puissance	3,03 kg/kW
Longueur nominale guide-chaîne	35 cm
Vitesse de chaîne à vide	24,4 m/s
Type de chaîne	290 / 91PX
Pas de chaîne	3/8"
Gauge	1,3 mm
Réservoir d'essence	0,4 l
Poids net EPA	4,1 kg



**Accessoires de série** Guide Etoile fin pour chaîne 35 cm, 3/8", .050", 52 maillons, Fourreau de protection Dolmar 30-35 cm, Pochette d'outils, Chaîne de tronçonneuse Type 91PX, 35 cm, 3/8"LP, .050", 52 maillons.

EAN: 0088381630238

Logigramme accessoires p. 350

**EA3200S35B**

Tronçonneuse Hobby 2 Temps 32 cm<sup>3</sup> 35 cm

**Très confortable munie d'un système d'amortissement des vibrations**



- Munie d'un pot catalytique pour réduire les émissions d'échappement,
- Démarrage facile Easy Start.

Cylindrée	32 cm <sup>3</sup>
Puissance	1,35 / 1,8 kW/ch
Rapport poids / puissance	3,03 kg/kW
Longueur nominale guide-chaîne	35 cm
Vitesse de chaîne à vide	18,9 m/s
Type de chaîne	91PX
Pas de chaîne	3/8"
Gauge	1,3 mm
Réservoir d'essence	0,4 l
Dimensions (LxIxh)	405x250x273 mm
Poids net EPA	4,1 kg



**Accessoires de série** tournevis, Guide Makita 35 cm 3/8" gauge 1,3, Fourreau de protection Makita 30-35 cm, Clé à bougie 13/16, Chaîne de tronçonneuse Makita 35 cm 3/8.

EAN: 0088381632058

Logigramme accessoires p. 350



**EA3501S35B**

Tronçonneuse Hobby 2 temps 35 cm<sup>3</sup> 35 cm

**Ultra facile à utiliser et à entretenir avec son changement de chaîne rapide**



- EASYSTART : facilite le démarrage et réduit l'effort de l'utilisateur,
- Système de commande «Touch'n stop» : l'accessibilité des commandes est optimisée et les redémarrages sont simplifiés.

Cylindrée	35 cm <sup>3</sup>
Puissance	1,7 / 2,3 kW/ch
Rapport poids / puissance	2,64 kg/kW
Longueur nominale guide-chaîne	35 cm
Vitesse de chaîne à vide	25 m/s
Type de chaîne	91PX
Pas de chaîne	3/8"
Gauge	1,3 mm
Réservoir d'essence	0,4 l
Dimensions (LxIxh)	415x269x273 mm
Poids net	4,5 kg



**Accessoires de série** Fourreau de protection Makita 30-35 cm, Guide Makita 35 cm 3/8" gauge 1,3, tournevis, Chaîne de tronçonneuse Type 91PX, 35 cm, 3/8"LP, .050", 52 maillons, Clé à bougie 13/16.

EAN : 4002829820032

Logigramme accessoires p. 350

**PS35CTLC35**

Tronçonneuse Hobby 2 temps 35 cm<sup>3</sup> 35 cm

**Ultra facile à utiliser et à entretenir avec son changement de chaîne rapide**



- Changement et tension de chaîne sans outil,
- Idéale pour tous les travaux d'entretien pour le particulier.

Cylindrée	35 cm <sup>3</sup>
Puissance	1,7 / 2,3 kW/ch
Rapport poids / puissance	2,58 kg/kW
Longueur nominale guide-chaîne	35 cm
Vitesse de chaîne à vide	25 m/s
Type de chaîne	492
Pas de chaîne	3/8"
Gauge	1,3 mm
Réservoir d'essence	0,4 l
Poids net	4,5 kg



**Accessoires de série** Chaîne de tronçonneuse Type 91PX, 35 cm, 3/8"LP, .050", 52 maillons, Tournevis, Fourreau de protection Dolmar 30-35 cm, Clé combiné 13/16, Guide Etoile fin pour chaîne 35 cm, 3/8", .050", 52 maillons.

EAN : 4002829820025

Logigramme accessoires p. 350



**Pompe à huile écologique**

La plupart des tronçonneuses thermiques DOLMAR sont équipées d'une pompe à huile écologique. Elle stoppe l'arrivée d'huile au ralenti et débite uniquement pendant la rotation de la chaîne. Cette économie d'huile de chaîne rend le fonctionnement particulièrement écologique.

Le débit d'huile peut être dosé en fonction de la longueur de chaîne.

**D2M Système Anti-vibration**

Système professionnel d'amortissement par ressort métallique qui désolidarise les poignées du bloc moteur-chaîne. Il est disponible sur toute la gamme\* de tronçonneuses, même sur les modèles Hobby !

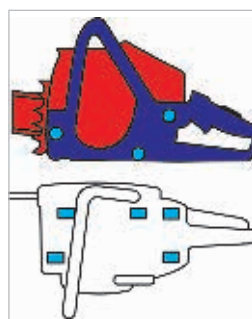

- Unité de moteur** (masse vibrante)
- Unité de réservoir** avec poignée (masse amortissante)
- Amortisseurs de vibrations**

\*Tous les modèles thermiques sauf 115S45

**PS35C35**

Tronçonneuse Hobby 2 temps 35 cm<sup>3</sup> 35 cm

**L'alliée idéale pour l'abattage léger et le débitage occasionnel**



Cylindrée	35 cm <sup>3</sup>
Puissance	1,7/2,3 kW/ch
Rapport poids / puissance	2,58 kg/kW
Longueur nominale guide-chaîne	35 cm
Vitesse de chaîne à vide	25 m/s
Type de chaîne	492
Pas de chaîne	3/8"
Gauge	1,3 mm
Réservoir d'essence	0,4 l
Capacité du réservoir d'huile	290 ml
Pression sonore (Lpa)	101,8 dB(A)
Puissance sonore (Lwa)	111,8 dB(A)
Vibration 3ax poignée Av/Ar	4,9 / 5 m/s <sup>2</sup>
Dimensions (LxIxh)	395x249x267 mm
Poids net	4,4 kg

- Idéale pour tous les travaux d'entretien pour le particulier,
- Munie d'un pot catalytique pour réduire les émissions d'échappement,
- EASYSTART : facilite le démarrage et réduit l'effort de l'utilisateur,
- Allumage MPI conservation de l'énergie d'allumage pour un démarrage facile,
- Système de commande «Touch'n stop» : l'accessibilité des commandes est optimisée et les redémarrages sont simplifiés.



EAN : 4002829815786

**Accessoires de série** Clé combiné 13/16, Guide Etoile fin pour chaîne 35 cm, 3/8", .050", 52 maillons, Chaîne 35 cm, 3/8", .050", 52 maillons, Tournevis, Fourreau de protection Dolmar 30-35 cm.

Logigramme accessoires p. 350

**EA3601F35B**

Tronçonneuse Compact 2 Temps 35,2 cm<sup>3</sup> 35 cm



**Moteur à balayage stratifié : écologique et puissant**

- Machine compacte, légère et puissante,
- Moteur 2 temps stratifié : plus écologique que le moteur 2 temps classique.

Cylindrée	35,2 cm <sup>3</sup>
Puissance	1,7 / 2,3 kW/ch
Rapport poids / puissance	2,47 kg/kW
Longueur nominale guide-chaîne	35 cm
Vitesse de chaîne à vide	25,3 m/s
Type de chaîne	492 / 91PX
Pas de chaîne	3/8"
Gauge	1,3 mm
Réservoir d'essence	0,30 l
Poids net EPTA	4,2 kg



**Accessoires de série** Protection guide, Guide de tronçonneuse 35cm 3/8" .050" 52 maillons, Chaîne 35 cm, 3/8", .050", 52 maillons.

EAN: 0088381655736

Logigramme accessoires p. 350

**PS352TLC35**

Tronçonneuse Farmer 2 Temps 35 cm<sup>3</sup> 35 cm



**Idéale en usage domestique intensif et agricole, avec système de réglage de chaîne sans outil**

- Tronçonneuse compacte et légère pour des usages réguliers,
- Moteur 2 temps stratifié : plus écologique que le moteur 2 temps classique.

Cylindrée	35 cm <sup>3</sup>
Puissance	1,7 / 2,4 kW/ch
Rapport poids / puissance	0,4 kg/kW
Longueur nominale guide-chaîne	35 cm
Vitesse de chaîne à vide	25,3 m/s
Type de chaîne	290 / 91PX
Pas de chaîne	3/8"
Gauge	1,3 mm
Réservoir d'essence	0,31 l
Dimensions (L x l x h)	388x235x272 mm
Poids net EPTA	4,2 kg



**Accessoires de série** Guide de chaîne Dolmar 35 cm 3/8" 1,1 mm, Chaîne de tronçonneuse Dolmar 35 cm 3/8", Fourreau de protection Dolmar 30 à 40 cm.

EAN: 0088381655750

Logigramme accessoires p. 350

**PS352-35**

Tronçonneuse Farmer 2 Temps 35 cm<sup>3</sup> 35 cm



**Légère et puissante pour les usages domestiques intensifs ou l'exploitation agricole**

- Tronçonneuse compacte et légère pour des usages réguliers,
- Moteur 2 temps stratifié : plus écologique que le moteur 2 temps classique.

Cylindrée	35 cm <sup>3</sup>
Puissance	1,7 / 2,4 kW/ch
Rapport poids / puissance	0,4 kg/kW
Longueur nominale guide-chaîne	35 cm
Vitesse de chaîne à vide	25,3 m/s
Type de chaîne	290 / 91PX
Pas de chaîne	3/8"
Gauge	1,3 mm
Réservoir d'essence	0,31 l
Dimensions (L x l x h)	388x230x272 mm
Poids net EPTA	4,2 kg



**Accessoires de série** Guide de chaîne Dolmar 35 cm 3/8" 1,1 mm, Chaîne de tronçonneuse Dolmar 35 cm 3/8", Fourreau de protection Dolmar 30 à 40 cm.

EAN: 0088381655729

Logigramme accessoires p. 350

**STRATIFIED MOTOR**

Moteur à balayage stratifié

**PROPRE | EFFICACE | RENTABLE**

Influençant directement le système d'injection à l'intérieur de la chambre de combustion, cette technologie est spécialement étudiée pour les machines de dernière génération. Elle permet une réduction des émissions de CO<sub>2</sub> conforme à la directive européenne 2002/88/EC.

La technologie permet l'injection d'air seul directement dans la chambre de combustion et crée un coussin d'air pur entre les gaz brûlés et les gaz frais (mélange carburant-air).

Ainsi, l'éjection de gaz frais et de particules de carburant via l'échappement est efficacement réduite. Enfin, la technologie permet une économie de carburant de plus de 20% par rapport à un moteur 2 temps conventionnel de même catégorie.

Makita **EA3601F35B** | Dolmar **PS352TLC35**

Tronçonneuse Compact 2 Temps 35,2 cm<sup>3</sup> 35 cm

**Légère et puissante pour les usages domestiques intensifs ou l'exploitation agricole**



**Filtration Cyclonique ultra performante**

Le système Cyclone écarte les particules importantes de poussières du système d'admission. Il évite l'accumulation de poussière sur le filtre à air et permet d'espacer les maintenance sur celui-ci.

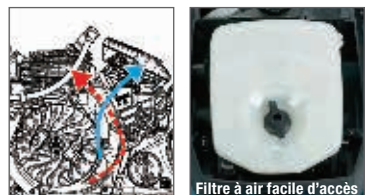

**Bleu** : Mouvement des particules de poussières  
**Rouge** : Mouvement de l'air purifié

Jauge visible de niveau de carburant



Bouchon de réservoir large et facile à ouvrir



Guide de chaîne



Lanceur assisté EasyStart

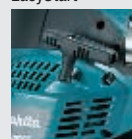

Pompe à huile ajustable



Système antivibrations



PS352TLC35

**EA4300F40B**

Tronçonneuse Compact 2 Temps 42,4 cm³ 40 cm



**Son guide et son moteur à fort couple lui offrent une grande polyvalence**

- Catalyseur et façonnage du cylindre étudié pour une réduction des émissions de gaz d'échappement,
- EASYSTART : facilite le démarrage et réduit l'effort de l'utilisateur.

Cylindrée	42,4 cm³
Puissance	2,2 / 3 kW/ch
Rapport poids / puissance	2,22 kg/kW
Longueur nominale guide-chaîne	40 cm
Vitesse de chaîne à vide	24,1 m/s
Type de chaîne	092
Pas de chaîne	3/8"
Gauge	1,3 mm
Réservoir d'essence	0,48 l
Poids net EPTA	4,9 kg



**Accessoires de série** Fourreau de protection Makita 43 cm, Chaîne de tronçonneuse Dolmar 40 cm 3/8", Guide Makita 40 cm 3/8" gauge 1,3, Pochette à outils.

EAN : 4002829787090

Logigramme accessoires p. 350

**PS420SC38**

Tronçonneuse Compact 2 temps 42,4 cm³ 38 cm



**Parfaite pour l'abattage et l'ébranchage régulier**

- Catalyseur et façonnage du cylindre étudié pour une réduction des émissions de gaz d'échappement,
- EASYSTART : facilite le démarrage et réduit l'effort de l'utilisateur.

Cylindrée	42,4 cm³
Puissance	2,2/3 kW/ch
Rapport poids / puissance	2,22 kg/kW
Longueur nominale guide-chaîne	38 cm
Vitesse de chaîne à vide	24,3 m/s
Type de chaîne	484
Pas de chaîne	0,325"
Gauge	1,3 mm
Réservoir d'essence	0,48 l
Poids net EPTA	4,9 kg



**Accessoires de série** Chaîne Dolmar 38 cm 0,325, Pochette à outils, Guide à étoile Dolmar 38 cm 0,325, Fourreau de protection Dolmar 30-40 cm.

EAN : 400282971662

Logigramme accessoires p. 350

Avec guide de 40 cm

PS420SC40 EAN : 400282971587

Avec coffret et kit d'accessoires

PS420SCKIT38 EAN : 4002829841075



**CONCENTRATION D'ÉNERGIE**

Procédé de conservation de l'énergie d'allumage qui permet de réduire le régime nécessaire au démarrage.

**PS460-45**

Tronçonneuse Farmer 2 temps 45,6 cm³ 45 cm



**Puissance et grande rapidité de chaîne la rendent incontournable pour l'abattage quotidien**

- EASYSTART : facilite le démarrage et réduit l'effort de l'utilisateur,
- Allumage MPI conservation de l'énergie d'allumage pour un démarrage facile.

Cylindrée	45,6 cm³
Puissance	2,2 / 3 kW/ch
Rapport poids / puissance	2,5 kg/kW
Longueur nominale guide-chaîne	45 cm
Vitesse de chaîne à vide	29,6 m/s
Type de chaîne	093 / 73DP
Pas de chaîne	3/8"
Gauge	1,5 mm
Réservoir d'essence	0,47 l
Poids net EPTA	5,5 kg



**Accessoires de série** Chaîne de tronçonneuse Type 093, 45 cm, 3/8", .058", 64 maillons, Guide Etoile 45 cm, 3/8", .058", 64 maillons, Fourreau de protection Dolmar 38 à 45 cm, Tournevis, Tournevis Torx 27/130.

EAN : 4002829752586

Logigramme accessoires p. 350

**PS500C45**

Tronçonneuse Farmer 2 temps 50 cm³ 45 cm



**Elle fait le plein de technologie pour être performante dans les travaux quotidiens**

- Munie d'un pot catalytique pour réduire les émissions d'échappement,
- EASYSTART : facilite le démarrage et réduit l'effort de l'utilisateur.

Cylindrée	50 cm³
Puissance	2,4/3,3 kW/ch
Rapport poids / puissance	2,33 kg/kW
Longueur nominale guide-chaîne	45 cm
Vitesse de chaîne à vide	29,6 m/s
Type de chaîne	093/73LP
Pas de chaîne	3/8"
Gauge	1,5 mm
Réservoir d'essence	0,47 l
Poids net	5,6 kg



**Accessoires de série** Tournevis, Fourreau de protection Dolmar 38 à 50 cm, Guide de chaîne Dolmar 45 cm 3/8" 1,5 mm, Chaîne de tronçonneuse 45 cm 3/8" 1,5 mm, Pochette à outils.

EAN : 4002829801475

Logigramme accessoires p. 350

**115S45**

Tronçonneuse Farmer 2 Temps 52 cm³ 45 cm



**Robuste, avec un excellent rapport poids/puissance dans sa catégorie**

- Tronçonneuse robuste et fiable reconnue depuis des années,
- Pompe à huile automatique.

Cylindrée	52 cm³
Puissance	2,7 / 3,7 kW/ch
Rapport poids / puissance	1,88 kg/kW
Longueur nominale guide-chaîne	45 cm
Vitesse de chaîne à vide	19,7 m/s
Type de chaîne	099
Pas de chaîne	3/8"
Gauge	1,5 mm
Réservoir d'essence	0,56 l
Poids net EPTA	5,1 kg



**Accessoires de série** Filtre à air nylon, Guide Etoile 45 cm, 3/8", .058", 64 maillons, Fourreau de protection Dolmar 38 à 50 cm, Chaîne DOLMAR 3/8 45 cm.

EAN : 4002829588413

Logigramme accessoires p. 350



# PS550-38 | -45 NOUVEAU

Tronçonneuse 2 temps 55,7 cm<sup>3</sup>

## Puissante, compacte et légère

Easy Start **D2M** **STRATIFIED MOTOR** **MPI** MEMORY POWER IGNITION

### Filtration Cyclonique ultra performante

Le système Cyclone écarte les particules importantes de poussières du système d'admission. Il évite l'accumulation de poussière sur le filtre à air et permet d'espacer les maintenances sur celui-ci.

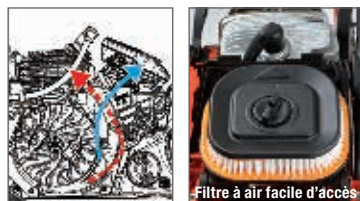

**Bleu** : Mouvement des particules de poussières  
**Rouge** : Mouvement de l'air purifié

**Moteur 2 temps stratifié :**  
moins de consommation d'essence et d'émissions nocives



**Lanceur assisté EasyStart**

- Bouchon de réservoir large et facile à ouvrir
- Système antivibrations
- Pompe à huile ajustable



**Tension latérale de chaîne**



**Écrous anti-chute**



**Visibilité du niveau du réservoir d'essence**

### PS550-45

Tronçonneuse Farmer 2 Temps 55,7 cm<sup>3</sup> 45 cm

NOUVEAU

**Idéale pour les travaux d'espaces verts et agricoles forestiers**



Cylindrée	55,7 cm <sup>3</sup>
Puissance	3 / 4,07 kW/ch
Rapport poids / puissance	1,86 kg/kW
Longueur nominale guide-chaîne	45 cm
Pas de chaîne	3/8, 0,325 "
Gauge	1,3 ou 1,5 mm
Réservoir d'essence	0,6 l
Capacité du réservoir d'huile	300 ml
Vibration 3ax poignée Av/Ar	5,5 / 5,0 m/s <sup>2</sup>
Dimensions (LxIxh)	Sans guide 437x230x291 mm
Poids net EPTA	5,8 kg

- Tronçonneuse puissante (3 kW), compacte et légère (5,6 kg),
- Moteur 2 temps stratifié : moins de consommation d'essence et d'émissions nocives,
- Système de filtration cyclone : séparation des poussières par force centrifuge,
- EASYSTART : facilite le démarrage et réduit l'effort de l'utilisateur,
- Système de commande «Touch'n stop» : l'accessibilité des commandes est optimisée et les redémarrages sont simplifiés.

Easy Start **STRATIFIED MOTOR**



EAN : 4002829907979

Avec guide de 38 cm  
PS550-38 EAN : 4002829907894

**Accessoires de série** Chaîne de 45 cm, Fourreau de protection, Guide chaîne de 45 cm

Logigramme accessoires p. 350

PS4605-45

Tronçonneuse Pro 2 temps 45,6 cm³ 45 cm



**Idéale pour les usages intensifs en parcs et forêts**

Cylindrée	45,6 cm³
Puissance	2,6/3,5 kW/ch
Rapport poids / puissance	2,03 kg/kW
Longueur nominale guide-chaîne	45 cm
Vitesse de chaîne à vide	29,6 m/s
Type de chaîne	099/73LP
Pas de chaîne	3/8"
Gauge	1,5 mm
Réservoir d'essence	0,47 l
Capacité du réservoir d'huile	270 ml
Pression sonore (Lpa)	102,1 dB(A)
Puissance sonore (Lwa)	110,8 dB(A)
Vibration 3ax poignée Av/Ar	4,1 / 3,6 m/s²
Poids net	5,3 kg

- EASYSTART : facilite le démarrage et réduit l'effort de l'utilisateur,
- Allumage MPI conservation de l'énergie d'allumage pour un démarrage facile,
- Carburateur à compensation, le mélange air/carburant est optimisé,
- Conception ergonomique, prise en main parfaite,
- Allumage électronique sans entretien, insensible à l'humidité, aux poussières et aux variations de température.

Easy Start MPI



EAN: 4002829752609

**Accessoires de série** Chaîne de tronçonneuse Dolmar 45 cm 3/8" 1,5 mm, Guide de chaîne Dolmar 45 cm 3/8" 1,5 mm, Fourreau de protection Dolmar 38 à 50 cm, Tournevis, Pochette à outils, Tournevis Torx 27/130, Clé combinée 19/13, Nettoyeur d'ailettes de cylindre.

Logigramme accessoires p. 350



PS4605-45

PS5105C45

Tronçonneuse Pro 2 temps 50 cm³ 45 cm



**Conçue pour les travaux forestiers et les professionnels de la sylviculture**

Cylindrée	50 cm³
Puissance	2,8/3,8 kW/ch
Rapport poids / puissance	1,92 kg/kW
Longueur nominale guide-chaîne	45 cm
Vitesse de chaîne à vide	29,6 m/s
Type de chaîne	099/73LP
Pas de chaîne	3/8"
Gauge	1,5 mm
Réservoir d'essence	0,47 l
Capacité du réservoir d'huile	270 ml
Pression sonore (Lpa)	102,4 dB(A)
Puissance sonore (Lwa)	111,3 dB(A)
Vibration 3ax poignée Av/Ar	5,2 / 3,7 m/s²
Poids net	5,4 kg

- Munie d'un pot catalytique pour réduire les émissions d'échappement,
- EASYSTART : facilite le démarrage et réduit l'effort de l'utilisateur,
- Carter en fonte de magnésium ultra robuste, montage professionnel,
- Circulation d'air optimisée pour un refroidissement plus efficace,
- Accès facile au filtre à air.

Easy Start CATALYTIC CONVERTER MPI



EAN: 4002829801437

**Accessoires de série** Guide de chaîne Dolmar 45 cm 3/8" 1,5 mm, Filtre à air complet feutre, Fourreau de protection Dolmar 38 à 50 cm, Filtre à air nylon, Pochette à outils, Chaîne de tronçonneuse Dolmar 45 cm 3/8" 1,5 mm.

Logigramme accessoires p. 350



# PS6100-45

Tronçonneuse Pro 2 temps  
61 cm<sup>3</sup> 45 cm

Easy Start **D2M** STRATIFIED MOTOR MPI

Pré-filtration cyclone de l'air d'admission qui réduit considérablement les particules de poussières avant l'entrée dans le filtre à air



Frein de chaîne SafetyMatic en cas de retour de force «Kickback»

STRATIFIED Réduction des coûts d'utilisation grâce à une consommation de carburant de -20 %. Meilleure pour l'environnement et l'utilisateur grâce à ses émissions de gaz réduites, conformes à la norme 2002/88/EC.

Griffe métallique pour un travail précis et sécurisé

Tension de chaîne latérale pour faciliter l'accès à l'opérateur

Ressort d'amortissement en acier résistant à l'huile et au carburant. Ils réduisent les vibrations pour améliorer le confort et la santé de l'utilisateur.

Goujons solides pour une fixation durable du guide de chaîne

**DOLMAR**

## PS6100-45

Tronçonneuse Pro 2 temps 61 cm<sup>3</sup> 45 cm

### La polyvalence et les technologies au service des professionnels de la forêt



Cylindrée	61 cm <sup>3</sup>
Puissance	3,4 / 4,6 kW/ch
Rapport poids / puissance	1,76 kg/kW
Longueur nominale guide-chaîne	45 cm
Vitesse de chaîne à vide	29,6 m/s
Type de chaîne	099
Pas de chaîne	3/8"
Gauge	1,5 mm
Réservoir d'essence	0,8 l
Capacité du réservoir d'huile	480 ml
Pression sonore (Lpa)	105 dB(A)
Puissance sonore (Lwa)	117 dB(A)
Vibration 3ax poignée Av/Ar	5,0 / 4,0 m/s <sup>2</sup>
Dimensions (LxIxh)	437x244x293 mm
Poids net	6 kg

- Moteur à balayage stratifié : Conforme à la norme 2002/88/EC (-20 % de consommation d'essence),
- EASYSTART : facilite le démarrage et réduit l'effort de l'utilisateur,
- Système de commande «ON-OFF-CHOKE» : l'accessibilité des commandes est optimisée et les redémarrages sont simplifiés,
- Accès facile et sans outil au filtre à air,
- Démarrage facile grâce à la pompe d'amorçage.

Easy Start STRATIFIED MOTOR MPI



EAN : 4002829847909

Avec guide de 53 cm  
PS6100-53 EAN : 4002829860328

Accessoires de série Pochette à outils, Guide de chaîne Dolmar 45 cm 3/8" 1,5 mm, Fourreau de protection Dolmar 38 à 50 cm, Chaîne de tronçonneuse Dolmar 45 cm 3/8" 1,5 mm.

Logigramme accessoires p. 350

## PS7310-50

Tronçonneuse Pro 2 temps 72,6 cm<sup>3</sup> 50 cm

### Parfaite pour les utilisations les plus exigeantes



Cylindrée	72,6 cm <sup>3</sup>
Puissance	4,1/5,6 kW/ch
Rapport poids / puissance	1,60 kg/kW
Longueur nominale guide-chaîne	50 cm
Vitesse de chaîne à vide	28,1 m/s
Type de chaîne	099/73LP
Pas de chaîne	3/8"
Gauge	1,5 mm
Réservoir d'essence	0,75 l
Capacité du réservoir d'huile	420 ml
Pression sonore (Lpa)	105,1 dB(A)
Puissance sonore (Lwa)	115,3 dB(A)
Vibration 3ax poignée Av/Ar	6,2 / 4,1 m/s <sup>2</sup>
Poids net	6,6 kg

- Très bon rapport poids/puissance,
- Couple élevé,
- Technologie SLR : Conforme à la norme EU II (-70 % de gaz nocifs),
- Technologie SLR : Jusqu'à 15 % de carburant économisé,
- Maintenance de filtre à air sans outil.

SLR



EAN : 4002829792766

Accessoires de série Filtre à air nylon, Guide de chaîne Dolmar 50 cm 3/8" 1,5 mm, Pochette à outils, Chaîne de tronçonneuse Dolmar 50 cm 3/8" 1,5 mm, filtre à air feutre, Fourreau de protection Dolmar 38 à 50 cm.

Logigramme accessoires p. 350



PS7910-60PM

Tronçonneuse Pro 2 temps 78,5 cm³ 60 cm



Équipée du filtre HD de série pour les usages les plus intensifs de la sylviculture

Cylindrée	78,5 cm³
Puissance	4,3 / 5,9 kW/ch
Rapport poids / puissance	1,53 kg/kW
Longueur nominale guide-chaîne	60 cm
Vitesse de chaîne à vide	28,1 m/s
Type de chaîne	099 / 73LP
Pas de chaîne	3/8"
Gauge	1,5 mm
Réservoir d'essence	0,75 l
Capacité du réservoir d'huile	420 ml
Pression sonore (Lpa)	105,1 dB(A)
Puissance sonore (Lwa)	115,3 dB(A)
Vibration 3ax poignée Av/Ar	6,6 / 4,5 m/s²
Poids net	6,6 kg

- Equipée de 2 barres dentées et d'un guide à nez interchangeable de 60 cm,
- Filtre à air HD nylon : Filtre les particules jusqu'à 3 microns,
- Très bon rapport poids/puissance,
- Couple élevé,
- Technologie SLR : Conforme à la norme EU II (-70% de gaz nocifs).



EAN : 4002829867624

Accessoires de série Filtre à air HD nylon, Chaîne de tronçonneuse Dolmar 60 cm 3/8", Guide à étoile à tête interchangeable, Pochette à outils.

Logigramme accessoires p. 350

Filtration Haute Performance



Retrouvez de série sur les PS6100 le filtre à air haute performance surdimensionné ultra efficace et spécialement développé pour équiper la plus polyvalente des tronçonneuses professionnelles.

Profitez du Filtre Heavy Duty Nylon qui filtre les particules jusqu'à 3 microns pour les usages les plus intensifs de la sylviculture. Disponible en option sur modèles compatibles, ou de série sur la PS7910-60PM.



OBJECTIF ÉCOLOGIQUE

Cette nouvelle technologie Makita-Dolmar se déploie dans le compartiment d'échappement et équipe les modèles aux cylindrées importantes. Conforme aux normes EU II et EPA II relatives aux gaz d'échappements, ce système permet de réduire, sur un moteur 2 temps, les pertes et pollutions dues à l'éjection de gaz frais (mélange carburant-air) accompagnant les gaz brûlés lors de l'échappement. Ainsi, par la création d'une dépression dans la chambre d'échappement, avant d'être évacués les gaz brûlés repoussent les gaz frais dans la chambre de combustion.

Ce processus réduit grandement l'éjection de gaz frais et de particules de carburant via l'échappement. Il améliore aussi le rendement de la machine en maximisant la quantité de gaz frais utilisés pour la combustion, la consommation est réduite.

PS7910-50

Tronçonneuse Pro 2 temps 78,5 cm³ 50 cm



Une cylindrée élevée offrant une très grande vitesse de chaîne

Cylindrée	78,5 cm³
Puissance	4,3/5,9 kW/ch
Rapport poids / puissance	1,53 kg/kW
Longueur nominale guide-chaîne	50 cm
Vitesse de chaîne à vide	28,1 m/s
Type de chaîne	099 / 73LP
Pas de chaîne	3/8"
Gauge	1,5 mm
Réservoir d'essence	0,75 l
Capacité du réservoir d'huile	420 ml
Pression sonore (Lpa)	105,1 dB(A)
Puissance sonore (Lwa)	115,3 dB(A)
Vibration 3ax poignée Av/Ar	6,6 / 4,5 m/s²
Poids net EPA	6,6 kg

- Très bon rapport poids/puissance,
- Couple élevé,
- Technologie SLR : Conforme à la norme EU II (-70% de gaz nocifs),
- Technologie SLR : Jusqu'à 15% de carburant économisé,
- Maintenance de filtre à air sans outil.



EAN : 4002829795958

Accessoires de série Filtre à air nylon, Chaîne de tronçonneuse Dolmar 50 cm 3/8" 1,5 mm, Fourreau de protection Dolmar 38 à 50 cm, Pochette à outils, filtre à air feutre, Guide de chaîne Dolmar 50 cm 3/8" 1,5 mm.

Logigramme accessoires p. 350

**Tronçonneuses**

Chaînes



P. 551, P. 556

Guides

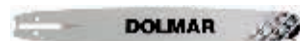

P. 548, P. 557

Fourreaux pour tronçonneuses



P. 557

Huiles de chaînes



P. 558



**EPI**



P. 570

**Sacs et Holsters**



P. 574

**Huiles moteurs**



P. 572

**Huiles d'entretien**



P. 571

**Divers**



P. 572, P. 573

Comparaison Tronçonneuse d'élagage thermique

Référence	DCS232T	PS222TH	PS222THC	PS311TH30
Désignation	Tronçonneuse d'élagage 2 Temps 22,2 cm³ 25 cm	Tronçonneuse d'élagage 2 Temps 22,2 cm³ 25 cm	Tronçonneuse d'élagage Guide CARVING 2 Temps 22,2 cm³ 25 cm	Tronçonneuse d'élagage 2 temps 30,1 cm³ 30 cm
<b>Données moteur thermique</b>				
Cylindrée (cm³)	22,2	22,2	22,2	30,1
Puissance (kW/ch)	0,74 / 1	0,74 / 1	0,74 / 1	1,04/1,3
<b>Puissance</b>				
Rapport poids / puissance (kg/kW)	3,37	3,37	3,37	2,98
Longueur nominale guide-chaîne (cm)	25	25	25	30
<b>Vitesse linéaire ou périphérique</b>				
Vitesse de chaîne à vide (m/s)	14,9	14,9	13,6	22,9
<b>Outillage à utiliser</b>				
Type de chaîne	91VG / 092	91VG / 092	25AP	092/91VG
Pas de chaîne (")	3/8	3/8	1/4	3/8
Gauge (mm)	1,3	1,3	1,3	1,3
<b>Autonomie</b>				
Réservoir d'essence (l)	0,2	0,2	0,2	0,24
Capacité du réservoir d'huile (ml)	190	190	190	180
<b>Niveaux d'exposition et de vibrations</b>				
Pression sonore (Lpa) (dB (A))	95	95	95	97
Puissance sonore (Lwa) (dB (A))	104,1	104,1	104,1	108
Vibration 3ax poignée Av/Ar (m/s²)	4,3 / 5,6	4,3 / 5,6	4,3 / 5,6	3,3 / 3,7
<b>Général</b>				
Dimensions (L x l x h) (mm)	—	—	—	—
Poids net (kg)	2,5	2,5	2,5	3,1

## Comparaison Tronçonneuses électriques

Référence	UC3541A		UC3551A		UC4051AK
	ES34TLC	ES39	ES2136	ES43TLC	ES2141KTLC
Désignation	Tronçonneuse 1 800 W 30 cm	Tronçonneuse 1 800 W 35 cm	Tronçonneuse 2 000 W 35 cm	Tronçonneuse 2 000 W 40 cm	Tronçonneuse 2 000 W 40 cm ( kit d'accessoires)
<b>Puissance</b>					
Puissance nominale (W)	1 800	1 800	2 000	1 800	2 000
<b>Outillage à utiliser</b>					
Pas de chaîne (")	3/8	3/8	3/8	3/8	3/8
Longueur nominale guide-chaîne (cm)	30	35	35	40	40
Type de chaîne	291 / 90PX	291 / 90PX	91PX	492 / 91PX	91PX
Gauge (mm)	1,1	1,1	1,3	1,3	1,3
<b>Vitesse linéaire ou périphérique</b>					
Vitesse de chaîne à vide (m/s)	14,5	14,5	14,5	14,5	14,5
<b>Niveaux d'exposition</b>					
Pression sonore (Lpa) (dB (A))	90,3	90,3	90,8	90,3	90,8
Puissance sonore (Lwa) (dB (A))	101,3	101,3	101,8	101,3	101,8
<b>Général</b>					
Poids net (kg)	4,7	4,7	5,5	4,7	5,6
Dimensions (L x l x h) (mm)	455 x 245 x 200	455 x 245 x 200	505 x 201 x 220	455 x 245 x 200	505 x 201 x 220



UC4030A



## Comparaison Tronçonneuses thermiques

Gamme	Hobby				Compact	
	PS32C35	PS32CTLC35	PS35C35	PS35CTLC35	PS352TLC35	PS420SC40
Référence	EA3200S35B	EA3201S35B		EA3501S35	EA3601F35B	EA4300F40B
Désignation	Tronçonneuse 2 Temps 32 cm³ 35 cm	Tronçonneuse 2 Temps 32 cm³ 35 cm	Tronçonneuse 2 temps 35 cm³ 35 cm	Tronçonneuse 2 temps 35 cm³ 35 cm	Tronçonneuse 2 Temps 35,2 cm³ 35 cm	Tronçonneuse 2 Temps 42,4 cm³ 40 cm
<b>Données moteur thermique</b>						
Cylindrée (cm³)	32	32	35	35	35,2	42,4
Puissance (kW/ch)	1,35 / 1,8	1,35 / 1,8	1,7 / 2,3	1,7 / 2,3	1,7 / 2,3	2,2 / 3
<b>Puissance</b>						
Rapport poids / puissance (kg/kW)	3,03	3,11	2,58	2,64	2,47	2,22
<b>Vitesse linéaire ou périphérique</b>						
Vitesse de chaîne à vide (m/s)	18,9	18,9	25	25	25,3	18,3
<b>Outillage à utiliser</b>						
Longueur nominale guide-chaîne (cm)	35	35	35	35	35	40
Type de chaîne	91PX	91PX	492	91PX	492 / 91PX	92 - 492 / 91PX
Pas de chaîne (")	3/8	3/8	3/8	3/8	3/8	3/8
Gauge (mm)	1,1	1,3	1,3	1,3	1,3	1,3
<b>Autonomie</b>						
Réservoir d'essence (l)	0,4	0,4	0,4	0,4	0,3	0,48
Capacité du réservoir d'huile (ml)	280	280	290	290	260	280
<b>Niveaux d'exposition</b>						
Pression sonore (Lpa) (dB (A))	102,6	102,6	101,8	101,8	99	100,8
Puissance sonore (Lwa) (dB (A))	111,5	111,5	111,8	111,8	111	111,8
Vibration 3ax poignée Av/Ar (m/s²)	4,8 / 4,8	4,8 / 4,8	4,9 / 5	4,9 / 5	3,3 / 3,4	3,6 / 3,2
<b>Général</b>						
Poids net (kg)	4,1	4,2	4,4	4,5	4,2	4,9
<b>Technologies et équipements</b>						
D2M	oui	oui	oui	oui	oui	oui
MPI	oui	oui	oui	oui	oui	oui
Easy Start	oui	oui	oui	oui	oui	oui
Montage-réglage de chaîne sans outil	—	oui	—	oui	oui	—
CATALYTIC CONVERTER	oui	oui	oui	oui	—	oui
STRATIFIED MOTOR	—	—	—	—	oui	—
SLR	—	—	—	—	—	—

Farmer				Pro				
PS352-35	PS460-45	PS500C45	PS550-45	PS4605-45	PS5105C45	PS6100-45	PS7310-50	PS7910-50
Tronçonneuse 2 Temps 35 cm³ 35 cm	Tronçonneuse 2 temps 45,6 cm³ 45 cm	Tronçonneuse 2 temps 50 cm³ 45 cm	Tronçonneuse 2 Temps 55,7 cm³ 45 cm	Tronçonneuse 2 temps 45,6 cm³ 45 cm	Tronçonneuse 2 temps 50 cm³ 45 cm	Tronçonneuse 2 temps 61 cm³ 45 cm	Tronçonneuse 2 temps 72,6 cm³ 50 cm	Tronçonneuse 2 temps 78,5 cm³ 50 cm
35	45,6	50	55,7	45,6	50	61	72,6	78,5
1,7 / 2,4	2,2 / 3	2,4 / 3,3	3 / 4,07	2,6 / 3,5	2,8 / 3,8	3,4 / 4,6	4,1 / 5,6	4,3 / 5,9
2,47	2,5	2,33	1,86	2,03	1,92	1,76	1,6	1,53
25,3	29,6	29,6	—	29,6	29,6	29,6	28,1	28,1
35	45	45	45	45	45	45	50	50
290 / 91PX	099 / 73LP	093 / 73LP	73DPX	099 / 73LP	099 / 73LP	99	099 / 73LP	099 / 73LP
3/8	3/8	3/8	3/8, / 0,325	3/8	3/8	3/8	3/8	3/8
1,3	1,5	1,5	1,5	1,5	1,5	1,5	1,5	1,5
0,31	0,47	0,47	0,6	0,47	0,47	0,8	0,75	0,75
260	270	270	300	270	270	480	420	420
99	102,1	102,4	—	102,1	102,4	105	105,1	105,1
111	110,8	111,3	—	110,8	111,3	117	115,3	115,3
3,3 / 3,4	4,1 / 3,6	5,2 / 3,7	5,5 / 5,0	4,1 / 3,6	5,2 / 3,7	5,0 / 4,0	6,2 / 4,1	6,6 / 4,5
4,2	5,5	5,6	5,8	5,3	5,4	6	6,6	6,6
oui	oui	oui	oui	oui	oui	oui	oui	oui
oui	oui	oui	oui	oui	oui	oui	—	—
oui	oui	oui	oui	oui	oui	oui	—	—
—	—	—	—	—	—	—	—	—
—	—	oui	—	—	oui	—	—	—
oui	—	—	oui	—	—	oui	—	—
—	—	—	—	—	—	—	oui	oui

Outils sans fil  
(Jardins, Parcs et Forêts)

14

Couper / Débroussailler / Multifonctions

Tailler

Tondre

Souffler / Nettoyer

Spécialistes jardin

Makita



EA3100T



DCS3410TH

**Pignons de chaînes**

**Pignons à bague flottante petite cannelure**

Permet un excellent alignement de la chaîne à l'entrée du guide.  
Accroît la durée de vie du tambour d'embrayage.  
Indicateurs de profondeur d'usure.  
Dégagement radial : permet d'évacuer les sciures de la bague. (Seulement présent sur la bague référence 181224040.)



Référence	Pas	Nb. dents	Ø int	Ø ext	Qté	Pour machine(s)	EAN	Prix HT
181224040	0,325 "	Int/Ext 7/7	19,4 mm	31,6 mm	1	PS4605, PS5105C, PS6100	3240890581532	6,80 € P
026224010	3/8 "	Int/Ext 7/7	19,4 mm	35 mm	1	115, 115, PS4605, PS5105C, PS6100, DCS520	3240890542441	6,30 € P
020224070	0,325 "	Int/Ext 7/8	19,4 mm	36,3 mm	1	115, 115, DCS520	3240890540096	6,80 € A

**Pignons à bague flottante cannelure standard**

Permet un excellent alignement de la chaîne à l'entrée du guide.  
Accroît la durée de vie du tambour d'embrayage.  
Indicateurs de profondeur d'usure.  
Dégagement radial : permet d'évacuer les sciures de la bague.



Référence	Pas	Nb. dents	Ø int	Ø ext	Qté	Pour machine(s)	EAN	Prix HT
133224010	0,404 "	Int/Ext 7/7	22,4 mm	38,6 mm	1	PS9010	3240890557773	6,30 € P
119224070	3/8 "	Int/Ext 7/7	22,4 mm	35 mm	1	PS7310-50, PS7910-50, PS6400H, PS7310, PS7910, PS9010	3240890554413	6,30 € P

**Tambours avec pignon étoile**



Référence	Pas	Nb.	Qté	Pour machine(s)	EAN	Prix HT
165393-3	1/4 "	8	1	DCS232T, PS222TH, DCS231T, PS220TH	3240890576422	22,90 € P
152353-4	LP 3/8 "	6	1	5014, 5016	3240890563446	34,40 € P
125331-7	LP 3/8 "	6	1	ES2135A, UC3530A, ES2140A, ES2136TLC, UC3030A, UC3551A, UC4030A, UC4051A, UC4530A	3240890556073	9,40 € P
165405-2	LP 3/8 "	6	1	PS222TH, DCS232T, PS220TH, PS221TH, DCS230T, DCS231T	3240890576453	14,40 € P
140484-1	LP 3/8 "	6	1	PS32C, PS32CTL, PS35C, PS35CTL, PS3410TH	3240891059511	12,40 € P
195223312	LP 3/8 "	6	1	PS350SC, PS420SC, PS350C, PS420C	3240890881441	16,40 € P
MR00286238	LP 3/8 "	6	1	PS310TH, EA3100T, PS311TH	3240890838711	29,40 € P
181223312	0,325 "	7	1	PS350C, PS350SC, PS420C, PS420SC, PS460, PS500, PS500C, PS500S	3240890885241	34,40 € P
181223322	3/8 "	7	1	PS500, PS460, PS500C	3240891011625	22,90 € P



**Filtres pour tronçonneuses**

**Système de filtre Heavy Duty**

Système de filtration ultra-performant. -Filtre les poussières jusqu'à 3 µm

Référence	Type	Qté	Pour machine(s)	EAN	Prix HT
957173400	Système complet	1	PS6400H, PS7310-50, PS7910-50, PS7900H, PS7300H	3240890807083	119,00 € A
038173310	Filtre	1	PS7310-50, PS7910-50, PS6400H, PS7900H, PS7300H	3240890842282	24,90 € A
038173350	Pré-Filtre en feutre	1	PS7310-50, PS7910-50, PS6400H, PS7900H, PS7300H	3240890842299	5,20 € A
038173370	Pré-filtre en mousse	1	PS7310-50, PS7910-50, PS6400H, PS7900H, PS7300H	3240890547149	1,50 € A

**Filtres à air feutre**

Référence	Type	Qté	Pour machine(s)	EAN	Prix HT
020173300	robkofflok	1	115, 115	3240890539892	18,40 € A
443118-8		1	PS222TH, PS222, PS220TH, PS221TH	3240890725899	1,00 € P
MR00285584		1	PS310TH	3240890838087	3,30 € P
170173021		1	PS3410TH	3240890578976	6,30 € P
423414-0		1	PS32C, PS32CTL, PS35C, PS35CTL	3240890828583	1,50 € P
195173150	vlies	1	PS350SC, PS420SC	3240890589453	13,40 € P
181173190	vlies	1	PS460, PS500C, PS4605, PS5105C	3240890581150	13,40 € P
130173010	polyester	1	PS6100	3240890875570	8,40 € P
038173101	vlies	1	PS7310-50, PS7910-50, PS6400H, PS7310, PS7910	3240890547125	14,40 € A
024173230	robeflock	1	PS9010	3240890542168	21,40 € A

**Filtres à air nylon**

Référence	Type	Qté	Pour machine(s)	EAN	Prix HT
020173202		1	115, 115, 111	3240890539885	18,40 € A
195173050		1	PS350SC, PS420SC	3240890589439	13,40 € P
181173090		1	PS460, PS500C, PS4605, PS5105C	3240890581143	13,40 € P
181173240	très fin	1	PS460, PS500C, PS4605, PS5105C	3240890581167	13,40 € P
038173011		1	PS7310-50, PS7910-50, PS6400H, PS7310, PS7910	3240890547101	14,40 € A
038173080	très fin 0,05 mm	1	PS7310-50, PS7910-50, PS6400H, PS7310, PS7910	3240890547118	13,40 € A
024173190		1	PS9010	3240890542144	18,40 € A

**Accessoires pour tronçonneuses**

**Perche d'élagage**

Attention, avant de commander, pensez à bien vérifier le nombre de broches présentes sur le support batterie de votre machine.

Référence	Long.	compatibilité	Qté	Pour machine(s)	EAN	Prix HT
194525-5	1,3 à 2,13 m	Pour support 2 broches	1	AS1812, BUC122	0088381350730	224,00 € A
195597-3	1,3 à 2,13 m	Pour support 3 broches	1	AS1812, DUC122	3240890911520	224,00 € A



**Griffe pour tronçonneuses sans fil**

Référence	Qté	Pour machine(s)	EAN	Prix HT
197820-2	1	DUC252, AS3726	3240891065482	3,70 € P

**Griffe pour tronçonneuses électriques**

Référence	Qté	Pour machine(s)	EAN	Prix HT
345651-5	1	ES39TLC, ES42A, ES43TLC, UC3020A, UC3030A, UC3520A, UC3530A, UC3541A, UC3551A, UC4020A, UC4030A, UC4051A, UC4530A	3240890687302	0,80 € P

**Griffe pour tronçonneuses**

Référence	Qté	Pour machine(s)	EAN	Prix HT
957250060	1	PS6400, PS7300, PS7900, PS7310H, PS7910H, PS7910, PS7310	4002829484586	14,40 € A
130250010	1	PS6100	3240890875716	6,80 € P

**Griffe pour tronçonneuses EA3100T et PS311TH**

A fixer avec deux vis M5x14, MR00285634.

Référence	Qté	Pour machine(s)	EAN	Prix HT
MR00286205	1	PS310TH, PS311TH, EA3100T	3240891023642	12,40 € P

**Grande griffe pour tronçonneuses**

Référence	Qté	Pour machine(s)	EAN	Prix HT
038250202	1	PS7910	3240890874542	14,40 € A
130250020	1	PS6100	3240890875747	6,80 € P

**Attache complète**

En cas d'utilisation d'un cordon prolongateur, fixez-le au cordon de l'outil à l'aide de l'attache. Fixez l'attache environ 100 à 200 mm du connecteur du cordon prolongateur. Ceci empêchera une déconnexion accidentelle.

Référence	Qté	EAN	Prix HT
158024-1	1	0088381122955	4,20 € A



Outils sans fil (Jardins, Parcs et Forêts)

14

Couper / Débroussailler / Multifonctions

Tailler

Tondre

Souffler / Nettoyer

Spécialistes jardin





Outils sans fil  
(Jardins, Parcs et Forêts)

14

Couper / Débroussailler / Multifonctions

Tailler

Tondre

Souffler / Nettoyer

Spécialistes jardin

Makita  
—since—



EA3601



COUPER | DÉBROUSSAILLER MULTIFONCTIONS



Coupe-herbe . . . . .	359
Dresse bordure . . . . .	360
Outil Multi-fonctions . . . . .	361
Débroussailleuses thermiques 4 temps . . . . .	362
Débroussailleuses à dos thermiques 4 temps . . . . .	364
Débroussailleuses thermiques 2 temps . . . . .	365
Comparatifs . . . . .	366
Logigramme accessoires . . . . .	368
Accessoires spécifiques . . . . .	368

**MS4300-4U**

Outils sans fil (Jardins, Parcs et Forêts)

Tronçonneuse

15

Tailer

Tondre

Souffler / Nettoyer

Spécialistes jardin







Dolmar a développé un moteur 4 Temps MM4 permettant de travailler dans toutes les positions.

**10x** moins d'émissions de gaz d'échappement (HC + NOx) qu'un moteur 2 temps de cylindrée équivalente.

#### Émission d'hydrocarbure et de Dioxyde d'Azote (HC + NOx)

EPA Phase II (2005) Europe Stage II (2007)	<b>MS246-4UE</b>
50 g/kWh	<b>25 g/kWh</b>

Le micro moteur 4 Temps apporte tous les avantages d'un moteur 4 Temps aux petites cylindrées de la motoculture.

Le système révolutionnaire du moteur multi-positions consiste en 2 chemins différents de circulation d'huile dans toutes les positions normales de fonctionnement du moteur.

Il y a donc :

- lubrification directe du vilebrequin,
- circulation d'un brouillard d'huile à travers le carter d'arbre à cames, le cache culbuteur puis le réservoir d'huile. La dépression créée par le mouvement alternatif du piston permet la circulation du lubrifiant.



#### Simple et Confortable

- Moins de bruit, de fumée, d'odeur d'échappement et de vibrations.
- Fonctionne au Super sans plomb 95. Pas de mélange à préparer, démarrage facilité et meilleur rendement grâce au système de lubrification multi-positions.



#### Économique

40 % de consommation en moins par rapport à un moteur 2 Temps de même cylindrée = plus d'heures d'utilisation avec le même plein.



#### Écologique

Il satisfait aux normes les plus strictes sur les émissions de gaz d'échappement EPA Phase II (2005) et Europe Stage II (2007)



#### Performant

- Taille compacte
- Couple plus important
- Plage exploitable plus étendue

Courbes du moteur 4 temps  
(en comparaison d'un 2 temps)  
Plage de régime plus importante.

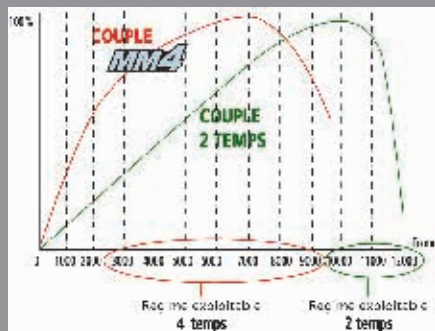

Optimisation du 4 temps :

- Taille compacte
- Couple plus important
- Plage exploitable plus étendue



Retrouvez les outils capables de fonctionner dans toutes les inclinaisons grâce au micro moteur 4 temps «360°», une exclusivité Dolmar.

# Couper | Débroussailler | Multifonctions



Outils sans fil  
(Jardins, Parcs et Forêts)

Tronçonneur

15

Tailler

Tondre

Souffler / Nettoyer

Spécialistes jardin

Makita  
-int-

## ET71C

Coupe-herbe 700 W



### Léger, il est incontournable dans les jardins

Puissance nominale ..... 700 W  
Vitesse à vide max. .... 7 500 tr/min  
Dimensions (LxIxh) ..... 1 650x380x485 mm  
Poids net EPTA ..... 4 kg

- Machine équilibrée, légère et extrêmement maniable,
- Revêtement Soft Grip pour plus de confort.



EAN : 4002829865095

Charbon : YA00000489

Accessoires de série Bobine Tap & Go 2 fils.

Logigramme accessoires p. 368

## ET101C

Coupe-herbe 1000 W



### Très confortable grâce à sa grande légèreté

Puissance nominale ..... 1 000 W  
Vitesse à vide max. .... 7 500 tr/min  
Dimensions (LxIxh) ..... 1 650x380x485 mm  
Poids net EPTA ..... 4,1 kg

- Machine équilibrée, légère et extrêmement maniable,
- Revêtement Soft Grip pour plus de confort.



EAN : 4002829865088

Charbon : YA00000489

Accessoires de série Bobine Tap & Go 2 fils (2 mm de diamètre).

Logigramme accessoires p. 368



## LT245-4

Coupe-herbe 4 temps 24,5 cm<sup>3</sup>

Parfait pour les finitions dans le jardin, il fonctionne au super sans-plomb

Cylindrée	24,5 cm <sup>3</sup>
Puissance	0,71 / 0,97 kW/ch
Vitesse à vide	10 000 tr/min
Filetage de l'arbre	M8x1,25 RH
Réservoir d'essence	0,5 l
Capacité du réservoir d'huile	80 ml
Pression sonore (Lpa)	93,3 dB(A)
Puissance sonore (Lwa)	102,5 dB(A)
Vibration 3ax poignée Av/Ar	5,3 / 5,4 m/s <sup>2</sup>
Dimensions (LxIxh)	1 623x290x464 mm
Poids net	4,9 kg

- Tube de transmission coudé,
- Moteur 4 temps MM4 : plus écologique et plus performant que le moteur 2 temps,
- Machine équilibrée avec une poignée ergonomique,
- Pompe d'amorçage pour faciliter le démarrage.

MM4



EAN : 0088381626095

**Accessoires de série** Carter de protection, Sac d'accessoires, Bobine TAP & GO 2 fils, Clé à bougie combinée 10-16, Poignée fermée, Bidon d'huile moteur 4 temps 80 ml SL 10W40, Clé mâle coudée 4 mm.

Logigramme accessoires p. 368



LT245-4

## LT-27

Coupe-herbe 2 Temps 25,7 cm<sup>3</sup>

L'un des plus puissant de sa catégorie, il allie légèreté et démarrage facile au jardin

- Équilibre de la machine étudié pour un maximum d'efficacité et un minimum d'effort,
- Démarrage facile grâce à la pompe d'amorçage.

Cylindrée	25,7 cm <sup>3</sup>
Puissance	0,83 / 1,1 kW/ch
Vitesse à vide	8 000 tr/min
Filetage de l'arbre	M8x1,25 droite
Réservoir d'essence	0,6 l
Pression sonore (Lpa)	91,30 dB(A)
Puissance sonore (Lwa)	111,30 dB(A)
Vibration 3ax poignée Av/Ar	3,853 / 5,074 m/s <sup>2</sup>
Dimensions (LxIxh)	1 645x220x510 mm
Poids net	4,3 kg

Easy Start

CATALYTIC CONVERTER



**Accessoires de série** Bobine Tap & Go 2 fils.

EAN : 0088381696708

Logigramme accessoires p. 368

## PE254-4

Dresse bordure 4 temps 24,5 cm<sup>3</sup>

Idéal pour la finition des chemins et abords de massifs

- Moteur 4 temps MM4 : plus écologique et plus performant que le moteur 2 temps,
- Axe de transmission rigide.

Cylindrée	24,5 cm <sup>3</sup>
Puissance	0,77 / 1,05 kW/ch
Diamètre de la lame	203 mm
Capacité de coupe maximale	25,4 mm
Réservoir d'essence	0,6 l
Capacité du réservoir d'huile	80 ml
Pression sonore (Lpa)	88,6 dB(A)
Puissance sonore (Lwa)	98,4 dB(A)
Vibration 3ax poignée Av/Ar	3,7 / 8,8 m/s <sup>2</sup>
Dimensions (LxIxh)	1 773x242x315 mm
Poids net EPTA	6,6 kg

MM4



**Accessoires de série** Lame 203mm.

EAN : 0088381665292

Logigramme accessoires p. 368



CS246-4C



CS246-4C

Outil Multifonctions 4 temps 25,4 cm<sup>3</sup>



**1 concept fort: Pratique, Économique, Simple, Encombrement Mini.**

Cylindrée	25,4 cm <sup>3</sup>
Puissance	0,77/1,05 kW/ch
Vitesse à vide	8 500 tr/min
Réservoir d'essence	0,6 l
Capacité du réservoir d'huile	80 ml
Pression sonore (Lpa)	95 dB(A)
Puissance sonore (Lwa)	105,5 dB(A)
Taux de vibration triaxial (a <sub>h</sub> )	6,5 m/s <sup>2</sup>
Dimensions (LxIxh)	975 x 323 x 241 mm
Poids net EPTA	4,6 kg

- Moteur 4 temps MM4 inclinable dans toutes les positions,
- Montage facile et rapide des outils,
- Facilité de nettoyage du filtre,
- Poignée ergonomique Soft Grip pour une meilleure prise en main,
- 5 outils en option vendus séparément : motobineuse, taille-haies à perche, élagueuse à perche, coupe-herbe et débroussailluse.



EAN : 0088381620826

Accessoires de série Sangle.

Logigramme accessoires p. 368

# 5 bonnes RAISONS de les choisir...

1

**PRATIQUES**

8 têtes adaptables

2

**ENTRETIEN FACILE**

Éléments séparés peu encombrants lors des maintenances

3

**ENCOMBREMENT MINI.**

Longueurs des poignées et des outils réduites pour un rangement aisé

4

**MOTEURS PERFORMANTS**

Inclinables dans toutes les positions pour une totale liberté de mouvements

5

**SIMPLES À UTILISER**

Attache simple et rapide en « 1 CLIC » des accessoires sur le bloc moteur



**Têtes adaptables** (Articles vendus séparément)

**Motobineuse**

Longueur : 96,5 cm



réf. 195717-9

**Rallonge**

Longueur : 108 cm



réf. 196035-8

**Faucheuse au sol**

Longueur : 132,4 cm  
Guide : 25 cm



réf. 198068-9

**Taille-haie à perche droite**

Longueur : 110,4 cm



réf. 197750-7

**Taille-haie à perche**

Longueur : 150 cm  
Lamier : 53,5 cm



réf. 196345-3

**Élagueuse à perche**

Pas de chaîne : 3/8"  
Guide : 25 cm  
Longueur : 116,6 cm



réf. 196105-3

**Débroussailluse**

Longueur : 90,7 cm



réf. 195893-9

**Coupe-herbe**

Longueur : 70,3 cm



réf. 195566-4

## MS248-4CE

Débroussailluse 4 temps 25,4 cm<sup>3</sup>

## Facile à démarrer, pour l'entretien régulier des jardins

Cylindrée	25,4 cm <sup>3</sup>
Puissance	0,77/1,1 kW/ch
Vitesse à vide	10 000 tr/min
Filetage de l'arbre	M10x1,25 gauche
Réservoir d'essence	0,6 l
Capacité du réservoir d'huile	80 ml
Dimensions (LxIxh)	1 765 x 368 x 293 mm
Poids net EPA	5,2 kg

- Excellente manœuvrabilité grâce à sa poignée circulaire,
- Robuste grâce à son carter d'engrenage en aluminium,
- Moteur 4 temps MM4 inclinable dans toutes les positions,
- Conforme aux normes EPA Phase 2 et Europe Stage 2,
- EASYSTART : facilite le démarrage et réduit l'effort de l'utilisateur.



EAN : 0088381821254

**Accessoires de série** Tête à fils Tap & Go Comfort Trim "medium", Sangle.

Logigramme accessoires p. 368

## MS246-4UE

Débroussailluse 4 temps 25,4 cm<sup>3</sup>

## Guidon adapté aux jardins à dénivelés importants

- Moteur 4 temps MM4 : plus écologique et plus performant que le moteur 2 temps,
- EASYSTART : facilite le démarrage et réduit l'effort de l'utilisateur.

Cylindrée	25,4 cm <sup>3</sup>
Puissance	0,77 / 1,05 kW/ch
Vitesse à vide	8 500 tr/min
Filetage de l'arbre	M10x1,25 gauche
Réservoir d'essence	0,6 l
Capacité du réservoir d'huile	80 ml
Pression sonore (Lpa)	96,6 dB(A)
Vibration 3ax poignée Av/Ar	2,3 / 2,6 m/s <sup>2</sup>
Dimensions (LxIxh)	1 765 x 620 x 474 mm
Poids net	5,5 kg



**Accessoires de série** Clé à six pans 5 mm, Clé mâle coudée 4 mm, Lame 3 dents 230 mm, Tête à fil Ultra Auto 4, Capot de protection pour lame, Clé hex 5 mm, Clé combinée 16/17 mm, Protection lame 3 dents, Protection pour tête à fil, Sac d'accessoires, Harnais, Bidon d'huile moteur 4 temps 80 ml SL 10W40.

EAN : 0088381610490

Logigramme accessoires p. 368

## MS335-4C

Débroussailluse 4 temps 33,5 cm<sup>3</sup>

## Parfaite pour l'entretien régulier des jardins et parcs avec broussailles et ronces

- Moteur 4 temps MM4 : plus écologique et plus performant que le moteur 2 temps,
- Bruit 4x inférieur (par rapport au moteur 2 temps équivalent).

Cylindrée	33,5 cm <sup>3</sup>
Puissance	1,07/1,5 kW/ch
Vitesse à vide	10 000 tr/min
Filetage de l'arbre	M10x1,25 gauche
Réservoir d'essence	0,65 l
Capacité du réservoir d'huile	100 ml
Pression sonore (Lpa)	109,7 dB(A)
Vibration 3ax poignée Av/Ar	7,4 / 6,1 m/s <sup>2</sup>
Dimensions (LxIxh)	1 810 x 330 x 275 mm
Poids net	6,7 kg



**Accessoires de série** Capot de protection pour lame, Clé hex 5 mm, Tête à fil Ultra Auto 6, Sac d'accessoires, Clé à six pans 5 mm, Bidon d'huile moteur 4 temps 80 ml SL 10W40, Protection pour tête à fil, Clé mâle coudée 4 mm, Clé combinée 16/17 mm, Sangle.

EAN : 0088381607902

Logigramme accessoires p. 368

## MS335-4UT

Débroussailluse 4 temps 33,5 cm<sup>3</sup>

## Économique et écologique avec son moteur MM4

Cylindrée	33,5 cm <sup>3</sup>
Puissance	1,07 / 1,4 kW/ch
Vitesse à vide	10 000 tr/min
Filetage de l'arbre	M10x1,25 gauche
Réservoir d'essence	0,65 l
Capacité du réservoir d'huile	100 ml
Pression sonore (Lpa)	98,2 dB(A)
Vibration 3ax poignée Av/Ar	2,5 / 3,5 m/s <sup>2</sup>
Puissance sonore (Lwa)	106,7 dB(A)
Dimensions (LxIxh)	1 810 x 620 x 500 mm
Poids net EPA	7,1 kg

- Consommation réduite de 40 % (par rapport au moteur 2 temps équivalent),
- Moteur 4 temps MM4 : plus écologique et plus performant que le moteur 2 temps,
- Bruit 4x inférieur (par rapport au moteur 2 temps équivalent),
- Fonctionne au «Super sans plomb» sans mélange,
- Démarrage facile.



EAN : 0088381691208

**Accessoires de série** Lame 3 dents 305 mm, Protection pour tête à fil, Sac d'accessoires, Clé combinée 16/17 mm, Harnais, Capot de protection pour lame, Clé mâle coudée 4 mm, Bidon d'huile 100 ml moteur 4 temps, Tête à 2 fils TAP & GO, Clé à six pans 5 mm, Protection lame 3 dents.

Logigramme accessoires p. 368

MS430-4C

Débroussaileuse 4 Temps 43 cm<sup>3</sup>



Puissante et conçue pour les travaux intensifs en parcs et forêts

Cylindrée	43 cm <sup>3</sup>
Puissance	1,5 / 2 kW/ch
Vitesse à vide	10 500 tr/min
Filetage de l'arbre	M10x1,25 gauche
Réservoir d'essence	0,6 l
Capacité du réservoir d'huile	100 ml
Pression sonore (Lpa)	94,9 dB(A)
Vibration 3ax poignée Av/Ar	3,8 / 4,2 m/s <sup>2</sup>
Puissance sonore (Lwa)	107,7 dB(A)
Dimensions (LxIxh)	1 812x339x250 mm
Poids net	7,9 kg

- Moteur 4 temps MM4 inclinable dans toutes les positions,
- Poignée de forme «type C», pour plus de précision,
- Munie d'une valve de décompression automatique pour un effort réduit de 40 % lors du démarrage.



EAN: 4002829792599

**Accessoires de série** Tête à fil Ultra Auto 6, Clé mâle coudée 4 mm, Protection lame 3 dents, Bidon d'huile 100 ml moteur 4 temps, Clé de 17, Harnais à sangle, Clé à bougie combinée 10-16, Clé hex 5 mm, Lame 3 dents 305 mm, Sac d'accessoires.

Logigramme accessoires p. 368

MS430-4U

Débroussaileuse 4 Temps 43 cm<sup>3</sup>



Polyvalente avec son démarrage facile

- Moteur 4 temps MM4 inclinable dans toutes les positions,
- Poignée de forme «type U», pour le débroussaillage.

Cylindrée	43 cm <sup>3</sup>
Puissance	1,5 / 2 kW/ch
Vitesse à vide	10 500 tr/min
Filetage de l'arbre	M10x1,25 gauche
Réservoir d'essence	0,6 l
Capacité du réservoir d'huile	100 ml
Pression sonore (Lpa)	96,1 dB(A)
Vibration 3ax poignée Av/Ar	4,8 / 3,5 m/s <sup>2</sup>
Dimensions (LxIxh)	1 812x635x460 mm
Poids net	8,3 kg



**Accessoires de série** Tête à fil Ultra Auto 6, Clé mâle coudée 4 mm, Protection lame 3 dents, Bidon d'huile 100 ml moteur 4 temps, Clé de 17, Harnais, Clé à bougie combinée 10-16, Clé hex 5 mm, Lame 3 dents 305 mm, Sac d'accessoires.

EAN: 0088381629522

Logigramme accessoires p. 368



MS4300-4U

MS4300-4U

Débroussaileuse 4 Temps 43 cm<sup>3</sup>



Système anti-vibration et harnais Pro Confort pour répondre aux usages intensifs

Cylindrée	43 cm <sup>3</sup>
Puissance	1,5 / 2 kW/ch
Vitesse à vide	10 500 tr/min
Filetage de l'arbre	M10x1,25 gauche
Réservoir d'essence	0,6 l
Capacité du réservoir d'huile	100 ml
Pression sonore (Lpa)	96,2 dB(A)
Vibration 3ax poignée Av/Ar	2 / 2,2 m/s <sup>2</sup>
Puissance sonore (Lwa)	108,9 dB(A)
Dimensions (LxIxh)	1 812x618x528 mm
Poids net EPTA	8,6 kg

- Poignée de forme «type U», pour le débroussaillage,
- Moteur 4 temps MM4 inclinable dans toutes les positions,
- Faible vibration grâce à la poignée anti-vibration,
- Munie d'une valve de décompression automatique pour un effort réduit de 40 % lors du démarrage,
- Réglage du guidon rapide et sans outil.



EAN: 0088381629546

**Accessoires de série** Tête à fil Ultra Auto 6, Lame 3 dents 305 mm, Harnais, Clé mâle coudée 4 mm, Protection lame 3 dents, Bidon d'huile 100 ml moteur 4 temps, Clé de 17, Clé à bougie combinée 10-16, Clé hex 5 mm, Sac d'accessoires.

Logigramme accessoires p. 368



## MS4300-4R

Débroussaileuse à dos 4 temps 43 cm<sup>3</sup>

**Idéal en terrain abrupt, le plein de technologies pour la performance et le confort des pros**

Cylindrée	43 cm <sup>3</sup>
Puissance	1,5 / 2,1 kW/ch
Vitesse à vide	10 500 tr/min
Filetage de l'arbre	M10x1,25 G
Réservoir d'essence	0,80 l
Capacité du réservoir d'huile	0,1 ml
Pression sonore (Lpa)	92,5 dB(A)
Puissance sonore (Lwa)	110,6 dB(A)
Taux de vibration triaxial (a <sub>h</sub> )	2,7 m/s <sup>2</sup>
Dimensions (LxIxh)	400x350x600 mm
Poids net	12 kg

- Harnais professionnel très confortable et anti-transpirant,
- Faible vibration grâce à la poignée anti-vibration,
- Moteur 4 temps MM4 : plus écologique et faible consommation de carburant,
- Munie d'une valve de décompression automatique pour un effort réduit de 40 % lors du démarrage,
- Commande de démarrage et d'arrêt avec la machine sur le dos.

MM4



EAN : 0088381685412

**Accessoires de série** Lame 4 dents 255x25,4 mm, Tête à 4 fils ultra auto.

Logigramme accessoires p. 368

## MS352-4R

Débroussaileuse à dos 4 temps 33,5 cm<sup>3</sup>

**Maniable et idéale pour les terrains abrupts et les fossés étroits**

Cylindrée	33,5 cm <sup>3</sup>
Puissance	1,07/1,45 kW/ch
Vitesse à vide	10 000 tr/min
Filetage de l'arbre	M10x1,25 gauche
Réservoir d'essence	0,65 l
Capacité du réservoir d'huile	100 ml
Pression sonore (Lpa)	89,3 dB(A)
Puissance sonore (Lwa)	104,3 dB(A)
Taux de vibration triaxial (a <sub>h</sub> )	4,78 m/s <sup>2</sup>
Dimensions (LxIxh)	430x280x430 mm
Poids net	10,2 kg

- Moteur 4 temps MM4 : plus écologique et plus performant que le moteur 2 temps,
- Fonctionne au «Super sans plomb» sans mélange,
- Consommation réduite de 40 % (par rapport au moteur 2 temps équivalent),
- Démarrage facile,
- Réducteur de vibrations.

MM4



EAN : 0088381094238

**Accessoires de série** Clé 8x10, Sac à outil, Lame 4 dents 255 mm, Clé 4 mm, Protège lame, Capot de protection pour lame, Clé à douille, Bouteille plastique avec pipette.

Logigramme accessoires p. 368

**Tête à fil et lames  
voir page 561**



**MS27C**

Débroussailluse 2 Temps 25,7 cm<sup>3</sup>



**Parfaitement équilibrée, idéale pour l'entretien des jardins**

- Démarrage facile grâce à la pompe d'amorçage,
- Poignée de forme «type C», pour plus de précision.

Cylindrée	25,7 cm <sup>3</sup>
Puissance	0,83 / 1,1 kW/ch
Vitesse à vide	8 800 tr/min
Filetage de l'arbre	M8x1,25 gauche
Réservoir d'essence	0,6 l
Pression sonore (Lpa)	98,52 dB(A)
Vibration 3ax poignée Av/Ar	8,83 / 14,381 m/s <sup>2</sup>
Dimensions (LxIxh)	1 770x330x185 mm
Poids net EPTA	5 kg



**Accessoires de série** Tête à 2 fils TAP & GO, Sangle, Clé Allen, Clé à bougie.

EAN : 4002829853467

Logigramme accessoires p. 368

**MS27U**

Débroussailluse 2 Temps 25,7 cm<sup>3</sup>



**Très confortable pour l'herbe et les broussailles des jardins**

- Livrée avec une lame et une tête à 2 fils,
- Démarrage facile grâce à la pompe d'amorçage.

Cylindrée	25,7 cm <sup>3</sup>
Puissance	0,83 / 1,1 kW/ch
Vitesse à vide	8 800 tr/min
Filetage de l'arbre	M8x1,25 gauche
Réservoir d'essence	0,6 l
Pression sonore (Lpa)	98,52 dB(A)
Vibration 3ax poignée Av/Ar	14,68 / 9,037 m/s <sup>2</sup>
Dimensions (LxIxh)	1 770x610x410 mm
Poids net EPTA	5 kg



**Accessoires de série** lame Ø 230x25,4 mm 4 dents, Tête à fil, Sangle, Protège lame, Clé à bougie, Clé Allen.

EAN : 4002829853474

Logigramme accessoires p. 368

**EM2600U**

Débroussailluse 2 Temps 25,7 cm<sup>3</sup>



**Grand confort et démarrage facile**

- Livrée avec une lame et une tête à 2 fils,
- Démarrage facile grâce à la pompe d'amorçage.

Cylindrée	25,7 cm <sup>3</sup>
Puissance	0,83 / 1,1 kW/ch
Vitesse à vide	8 800 tr/min
Filetage de l'arbre	M8x1,25 gauche
Réservoir d'essence	0,6 l
Pression sonore (Lpa)	98,52 dB(A)
Vibration 3ax poignée Av/Ar	14,68 / 9,037 m/s <sup>2</sup>
Dimensions (LxIxh)	1 770x610x410 mm
Poids net EPTA	5 kg



**Accessoires de série** Tête à 2 fils TAP & GO, lame Ø 230 4 dents x 2x25,4 mm, Protège lame, Sangle, Sac DOLMAR, Clé à bougie, Clé Allen.

EAN : 0088381669016

Logigramme accessoires p. 368

**MS34U**

Débroussailluse 2 Temps 34 cm<sup>3</sup>



**Idéale pour les travaux d'entretien professionnels des parcs et espaces verts**

- Livrée avec une lame et une tête à 2 fils,
- EASYSTART : facilite le démarrage et réduit l'effort de l'utilisateur.

Cylindrée	34 cm <sup>3</sup>
Puissance	1,15 / 1,56 kW/ch
Vitesse à vide	10 000 tr/min
Filetage de l'arbre	M10x1,25 gauche
Réservoir d'essence	0,75 l
Pression sonore (Lpa)	95 dB(A)
Vibration 3ax poignée Av/Ar	4,4 / 4,1 m/s <sup>2</sup>
Dimensions (LxIxh)	1 815x650x435 mm
Poids net	6,4 kg



**Accessoires de série** Tête à 2 fils Tap & Go Ø 3 mm, Sac DOLMAR, Clé à bougie, Clé Allen, Protège lame, lame Ø 230 4 dents x 2x25,4 mm, Harnais.

EAN : 0088381683005

Logigramme accessoires p. 368

**MS4215**

Débroussailluse 2 Temps 40,2 cm<sup>3</sup>



**Idéale pour les usages professionnels**

- Guidon de forme «type U» pour le débroussaillage avec réglage du guidon rapide et sans outil,
- Moteur 2 temps puissant pour les travaux intensifs.

Cylindrée	40,2 cm <sup>3</sup>
Puissance	1,47 / 1,97 kW/ch
Vitesse à vide	10 000 tr/min
Filetage de l'arbre	M10x1,25 G
Réservoir d'essence	1,1 l
Pression sonore (Lpa)	95,91 dB(A)
Vibration 3ax poignée Av/Ar	5,85 / 4,06 m/s <sup>2</sup>
Taux de vibration triaxial (a <sub>h</sub> )	5,85 m/s <sup>2</sup>
Dimensions (LxIxh)	1 710x630x515 mm
Poids net EPTA	7,2 kg



**Accessoires de série** Harnais, Bobine Tap & Go 2 fils.

EAN : 0088381671033

Logigramme accessoires p. 368

**MS4510**

Débroussailluse 2 temps 45 cm<sup>3</sup>



**La plus forte cylindrée 2 temps de la gamme**

- Pompe d'amorçage et soupape de décompression pour un démarrage facile même à froid,
- Moteur 2 temps puissant.

Cylindrée	45 cm <sup>3</sup>
Puissance	2,3 / 3,13 kW/ch
Vitesse à vide	13 500 tr/min
Filetage de l'arbre	M12x1,5 gauche
Réservoir d'essence	0,9 l
Pression sonore (Lpa)	96 dB(A)
Vibration 3ax poignée Av/Ar	1,6 / 2,8 m/s <sup>2</sup>
Dimensions (LxIxh)	1 800x660x227 mm
Poids net	7,9 kg











**Accessoires de série** lame 3 dents 300x20 mm.

EAN : 4002829456309

Logigramme accessoires p. 368

## Comparaison Débroussailleuses thermiques

Type de Moteur	MM4						
Référence	MS248-4CE	MS246-4UE	MS335-4UT	MS335-4C	MS430-4C	MS430-4U	MS4300-4U
Désignation	Débroussailleuse 4 temps						
	25,4 cm <sup>3</sup>	25,4 cm <sup>3</sup>	33,5 cm <sup>3</sup>	33,5 cm <sup>3</sup>	43 cm <sup>3</sup>	43 cm <sup>3</sup>	43 cm <sup>3</sup>
Données moteur thermique							
Cylindrée (cm <sup>3</sup> )	25,4	25,4	33,5	33,5	43	43	43
Puissance (kW/ch)	0,77 / 1,1	0,77 / 1,05	1,07 / 1,4	1,07/1,5	1,5 / 2	1,5 / 2	1,5 / 2
Régime							
Vitesse à vide (tr/min)	10 000	8 500	10 000	10 000	10 500	10 500	10 500
Outillage à utiliser							
Filetage de l'arbre	M10 x 1,25 gauche	M10 x 1,25 gauche	M10 x 1,25 gauche	M10 x 1,25 gauche	M10 x 1,25 gauche	M10 x 1,25 gauche	M10 x 1,25 gauche
Autonomie							
Réservoir d'essence (l)	0,6	0,6	0,65	0,65	0,6	0,6	0,6
Capacité du réservoir d'huile (ml)	80	80	100	100	100	100	100
Niveaux d'exposition							
Pression sonore (Lpa) (dB (A))	—	96,6	98,2	109,7	94,9	96,1	96,2
Puissance sonore (Lwa) (dB (A))	—	105,5	106,7	112	107,7	109,1	108,9
Vibration 3ax poignée							
Av/Ar-Dr/G (m/s <sup>2</sup> )	—	2,3 / 2,6	2,5 / 3,5	7,4 / 6,1	3,8 / 4,2	4,8 / 3,5	2,2 / 1,7
Taux vibration triaxial (a <sub>v</sub> ) (m/s <sup>2</sup> )	—	—	—	—	—	—	—
Général							
Poids net (kg)	5,2	5,5	7,1	6,7	7,9	8,3	8,6
Dimensions (L x l x h) (mm)	L	1765	1765	1810	1810	1812	1812
	l	368	620	620	330	339	635
	h	293	474	500	275	250	460
Technologies et équipements							
Easy Start			—	—	—	—	—
MM4							
Catalytic Converter	—	—	—	—	—	—	—
Système anti-vibration	—	—	—	—	—	—	Oui



Débroussailluse à dos 4 temps

MM4

2 temps

EM2600U

MS352-4R

MS4300-4R

MS27C

MS27U

MS34U

MS4215

MS4510

Débroussailluse à dos 4 temps

Débroussailluse 2 temps

33,5 cm<sup>3</sup>

43 cm<sup>3</sup>

25,7 cm<sup>3</sup>

25,7 cm<sup>3</sup>

34 cm<sup>3</sup>

40,2 cm<sup>3</sup>

45 cm<sup>3</sup>

33,5

43

25,7

25,7

34

40,2

45

1,07 / 1,45

1,5 / 2,1

0,83 / 1,1

0,83 / 1,1

1,15 / 1,56

1,47 / 1,97

2,3 / 3,13

10000

10500

8800

8800

10000

10000

13 500

M10 x 1  
gauche

M10 x 1,25  
gauche

M8 x 1,25  
gauche

M8 x 1,25  
gauche

M10 x 1,25  
gauche

M10 x 1,25  
gauche

M12 x 1,5  
gauche

0,65

0,8

0,6

0,6

0,75

1,1

0,9

100

100

—

—

—

—

—

89,3

92,5

98,52

98,52

95

95,91

96

104,3

110,6

109,77

109,77

109,1

107,44

108

—

—

8,83 / 14,38

14,68 / 9,04

4,4 / 4,1

5,85 / 4,06

1,6 / 2,8

4,78

2,7

—

—

—

—

—

10,2

12

5

5

6,4

7,2

7,9

430

400

1770

1770

1815

1710

1800

280

350

330

610

650

630

660

430

600

185

410

435

515

227

Easy Start

Easy Start

Easy Start



CATALYTIC CONVERTER

CATALYTIC CONVERTER

CATALYTIC CONVERTER

Oui

Oui

Outils sans fil  
(Jardins, Parcs et Forêts)

Tronçonneuse

15

Tailler

Tondre

Souffler / Nettoyer

Spécialistes jardin



Outils sans fil (Jardins, Parcs et Forêts) / Tronçonneuse / Tailler / Tondre / Souffler / Nettoyer / Spécialistes jardin

15

**Débroussailluses thermique**

**Lames**



P. 561

**Têtes à fil**



P. 563



**Accessoires pour Multifonctions**

**Lames**



P. 566

**Têtes à fil**



P. 563



**EPI**



P. 570

**Sacs et Holsters**



P. 574

**Huiles moteurs**



P. 572

**Huiles d'entretien**



P. 571

**Divers**



P. 572, P. 573

**Accessoires pour coupe-herbes et débroussailluses**

**Carter de protection**

Référence	Type	Qté	Pour machine(s)	EAN	Prix HT
453353-0	Fil	1	AT1826H	3240890840592	3,70 € P
141015-9	Fil	1	LT246-4, LT245-4	3240890840776	11,40 € P
451566-7	Lame	1	AT3624, AT3631	3240890729903	24,90 € P
452260-4	Lame	1	MS246-4UE, MS246-4CE	3240890731128	8,40 € P
454640-0	Lame	1	AT1831C, AT1831U	3240890891730	24,90 € P
453775-4	type	1	AL3630	3240890836939	40,90 € P
DA00000145	type	1	MS27C, MS27U	3240890882387	8,40 € P

**Extension carter de protection pour tête à fil**

Référence	Type	Qté	Pour machine(s)	EAN	Prix HT
140583-9	Fil	1	AT3624, AT3631	3240890903464	15,40 € A
135398-7	Fil	1	MS246-4UE, MS246-4CE, MS335-4U, MS335-4C, MS430-4U, MS430-4C, MS4300-4U, MS4215	3240890559395	4,20 € P
DA00000147	Fil	1	MS27C, MS27U	3240890882400	5,20 € P

**Kit d'élagage pour BBC300L**

Guide réf. : 165701-8 3/8" 39 maillons. Fourreau de protection. Chaîne réf. : 91VXL039X. Outils de montage : Clé et tournevis.

Référence	Qté	Pour machine(s)	EAN	Prix HT
196312-8	1	BBC300L	0088381432825	234,00 € A

**Accessoires spécifiques pour ET40**

**Carter de protection pour ET40**

Référence	Qté	Pour machine(s)	EAN	Prix HT
DA00000047	1	ET40	3240890822130	6,30 € P

**Recharge fils nylon pour ET40**

Référence	Ø fil	Forme	Qté	Pour machine(s)	EAN	Prix HT
DA00000004	1,65 mm mm	Rond	1	ET40	3240890904393	4,20 € A

**Tête à fil pour ET40**

Référence	Type	Filetage	Ø fil	Forme	Qté	Pour machine(s)	EAN	Prix HT
DA00000001	Tap & Go	Clips	1,65 mm	rond	1	ET40	0088381374026	8,40 € A

**Sangle pour ET40**

Référence	Qté	Pour machine(s)	EAN	Prix HT
DA00000037	1	ET40	3240890904416	3,30 € A



**Harnais et sangles pour débroussailluses**

**Harnais standard**

Attache pectorale à libération rapide.  
Sangle pectorale avec protection plastique souple et confortable.  
Bretelles avec tour de cou matelassées et amovible.  
Large plaque dorsale en plastique très confortable.  
Plaque fémorale en plastique rigide.  
Crochet référence : 140400-3

Référence	Qté	EAN	Prix HT
122907-1	1	3240890555182	37,40 € A

**Harnais PRO CONFORT**

Attache pectorale à libération rapide.  
Sangle pectorale et bretelles matelassées généreusement.  
Très grande plaque dorsale rembourrée confortable descendant jusqu'à la base du dos.  
Ceinture lombaire maintient le dos et limite les mouvements traumatiques.  
Plaque fémorale en plastique rigide avec rembourrage mousse.  
Référence crochet 140400-3.

Référence	Qté	EAN	Prix HT
196335-6	1	3240890858580	89,00 € A

**Harnais double XX**

Libération rapide au niveau du crochet de suspension.  
Bretelles en tissu et matelassées.  
Maintien pectorale et plaque dorsale matelassés.  
Plaque fémorale en cuir souple.

Référence	Qté	EAN	Prix HT
988048324	1	4002829567555	40,90 € A

**Sangle standard**

Référence	Qté	EAN	Prix HT
125516-5	1	3240890904959	3,70 € A

**Sangle pour ET40**

Référence	Qté	EAN	Prix HT
DA00000037	1	3240890904416	3,30 € A

**Crochet**

Référence	Qté	EAN	Prix HT
140400-3	1	3240890904997	4,70 € A

**Crochet pour MS335, MS352 et MS4211**

Référence	Qté	EAN	Prix HT
168578-0	1	0088381365529	2,90 € A

**Accessoires pour outils multifonctions**

**Outil faucheuse au sol**

Référence	Long.	Lame	Poids net	Qté	Pour machine(s)	EAN	Prix HT
198068-9	132,4 cm	25 cm	_ kg	1	UX361D	0088381473620	364,00 € A



**Outil taille-haies à perche**

Référence	Long.	Lame	Poids net	Type	Qté	Pour machine(s)	EAN	Prix HT
197750-7	110,4 cm	53	1,8 kg	HT-CS2	1	CS246-4C, UX361D	0088381469258	209,00 € A



**Outil taille-haies à perche orientable**

Référence	Long.	Lame	Angle (s)	Poids net	Type	Qté	Pour machine(s)	EAN	Prix HT
196345-3	150 cm	53,5 cm	haut 90°/bas	2,4 kg	HT-CS	1	CS246-4C, AC3610	0088381424905	328,40 € A





### Accessoires pour outils multifonctions

#### Outil élagueuse à perche

Référence	Long.	Long. Guide	Pas	Gauge	Poids net	Type	Qté	Pour machine(s)	EAN	Prix HT
196105-3	116,6	25 cm	3/8 "	1,1 mm	1,1 kg	PS-CS1	1	CS246-4C, AC3610	0088381407830	309,00 € A



#### Outil débroussailluse

Référence	Long.	Ø coupe	Filetage	Poids	Type	Alésage	Qté	Pour machine(s)	EAN	Prix HT
195663-6	87,6 cm	300 mm	M10 x	1 kg	BC-CS	25,4	1	CS246-4C	0088381376853	179,00 € A
195893-9	90,7 cm	420 mm	M10 x	1 kg	BC-AC		1	AC3610, CS246-4C	3240890907677	179,00 € A



#### Outil coupe-herbe

Référence	Long.	Filetage	Type	Poids net	Qté	Pour machine(s)	EAN	Prix HT
195566-4	70,3 cm	M8 x 1,25 RH	LT-CS	0,5 kg	1	CS246-4C, AC3610	0088381397650	105,00 € A



#### Outil motobineuse

Référence	Long.	Larg. outil	Poids net	Type	Qté	Pour machine(s)	EAN	Prix HT
195717-9	96,5 cm	160 mm	2,9 kg	MC-CS	1	AC3610, CS246-4C	0088381398060	309,00 € A



#### Rallonge

Pour outils à perche et taille-haie

Référence	Long.	Poids net	Type	Qté	Pour machine(s)	EAN	Prix HT
196035-8	108 cm	1,1 kg	SE-CS	1	AC3610, CS246-4C	0088381413121	129,00 € A



#### Sac à outils

Référence	Qté	Pour machine(s)	EAN	Prix HT
195639-3	1	CS246-4C, AC3610	3240890833839	68,90 € A







Taille-haies électriques Makita	
Taille-haie Hobby . . . . .	372
Taille-haie Semi-Pro . . . . .	373
Taille-haie Pro . . . . .	374
Taille-haies électriques Dolmar	
Taille-haie Hobby . . . . .	375
Taille-haie Semi-Pro . . . . .	376
Taille-haie Pro . . . . .	377
Taille-haies thermiques	
Taille-haie 2 temps . . . . .	378
Taille-haie à perche 4 temps . . . . .	380
Logigramme accessoires . . . . .	382
Comparatifs . . . . .	382

**UH6570**

Outils sans fil  
(Jardins, Parcs et Forêts)

Tronçonneuse

Couper / Débroussailler Multifonctions

16

Tondre

Souffler / Nettoyer

Spécialistes jardin







# Tailler

## UH4261

Taille-haie Hobby 400 W 42 cm



### Très facile d'utilisation pour l'usage occasionnel

Longueur de lamier	42 cm
Cadence de coupe maximale	3 200 cps/min
Espacement entre les dents	18 mm
Diamètre de coupe max	15 mm
Puissance nominale	400 W
Pression sonore (Lpa)	82 dB(A)
Puissance sonore (Lwa)	93 dB(A)
Taux de vibration triaxial (a <sub>h</sub> )	6,7 m/s <sup>2</sup>
Dimensions (L x l x h)	821 x 187 x 195 mm
Poids net	2,9 kg

- Double interrupteur de sécurité,
- Léger et maniable,
- Large protège main,
- Idéal pour les petites et moyennes surfaces à tailler.



EAN: 0088381615846

Charbon: 191962-4

**Accessoires de série** Serre câble ceinture, Couvercle de lame 520 mm, Attache câble pour rallonge, Lame 420 mm.

Logigramme accessoires p. 382

## UH4861

Taille-haie Hobby 400 W 48 cm

### Sécurisé et adapté à l'entretien des jardins



- Double interrupteur de sécurité,
- Léger et maniable.

Longueur de lamier	48 cm
Cadence de coupe maximale	3 200 cps/min
Espacement entre les dents	18 mm
Diamètre de coupe max	15 mm
Puissance nominale	400 W
Pression sonore (Lpa)	82 dB(A)
Puissance sonore (Lwa)	93 dB(A)
Taux de vibration triaxial (a <sub>h</sub> )	6,7 m/s <sup>2</sup>
Dimensions (L x l x h)	871 x 187 x 195 mm
Poids net	3 kg



**Accessoires de série** Couvercle de lame 520 mm, Serre câble ceinture, Lame 480 mm, Attache câble pour rallonge.

EAN: 0088381615860

Charbon: 191962-4

Logigramme accessoires p. 382

## UH5261

Taille-haie Hobby 400 W 52 cm

### Légereté et grande longueur de lamier



- Double interrupteur de sécurité,
- Léger et maniable.

Longueur de lamier	52 cm
Cadence de coupe maximale	3 200 cps/min
Espacement entre les dents	18 mm
Diamètre de coupe max	15 mm
Puissance nominale	400 W
Pression sonore (Lpa)	82 dB(A)
Puissance sonore (Lwa)	93 dB(A)
Taux de vibration triaxial (a <sub>h</sub> )	6,7 m/s <sup>2</sup>
Dimensions (L x l x h)	921 x 187 x 195 mm
Poids net	3 kg



**Accessoires de série** Lame 520 mm, Attache câble pour rallonge, Couvercle de lame 520 mm, Serre câble ceinture.

EAN: 0088381615907

Charbon: 191962-4

Logigramme accessoires p. 382





# UH5570

## UH4570

Taille-haie Semi-Pro 550 W 45 cm



### Carter en fonte de magnésium pour associer poids réduit et robustesse

- Ergonomie : prise en main optimale dans toutes les positions de coupe grâce aux grips et aux poignées,
- Sécurité : lamier avec protection anti-retour, double interrupteur, attache pour le cordon d'alimentation.

Longueur de lamier	45 cm
Cadence de coupe maximale	3 200 cps/min
Espacement entre les dents	28 mm
Diamètre de coupe max	18 mm
Puissance nominale	550 W
Pression sonore (Lpa)	89,9 dB(A)
Puissance sonore (Lwa)	97,9 dB(A)
Taux de vibration triaxial (a <sub>h</sub> )	6,7 m/s <sup>2</sup>
Dimensions (Lxlxh)	862x223x206 mm
Poids net	3,6 kg



Accessoires de série Fourreau de protection 55 cm pour lamier.

EAN : 0088381095709 Charbon : 191962-4

Logigramme accessoires p. 382

## UH5570

Taille-haie Semi-Pro 550 W 55 cm



### Équipé pour la sécurité, parfait pour les usages réguliers en jardins et parcs

Longueur de lamier	55 cm
Cadence de coupe maximale	3 200 cps/min
Espacement entre les dents	28 mm
Diamètre de coupe max	18 mm
Puissance nominale	550 W
Pression sonore (Lpa)	89,9 dB(A)
Puissance sonore (Lwa)	97,9 dB(A)
Taux de vibration triaxial (a <sub>h</sub> )	6,7 m/s <sup>2</sup>
Dimensions (Lxlxh)	970x223x206 mm
Poids net	3,7 kg

- Ergonomie : prise en main optimale dans toutes les positions de coupe grâce aux grips et aux poignées,
- Sécurité : lamier avec protection anti-retour, double interrupteur, attache pour le cordon d'alimentation,
- Large protège main,
- Qualité de coupe : angle et espacement des dents étudiés pour plus de rendement et une coupe nette.



EAN : 0088381095723

Charbon : 191962-4

Accessoires de série Fourreau de protection 55 cm pour lamier.

Logigramme accessoires p. 382

## UH6570

Taille-haie Semi-Pro 550 W 65 cm



### Poignée à interrupteur multi-positions pour convenir aux mouvements lors de la taille

Longueur de lamier	65 cm
Cadence de coupe maximale	3 200 cps/min
Espacement entre les dents	28 mm
Diamètre de coupe max	18 mm
Puissance nominale	550 W
Pression sonore (Lpa)	89,9 dB(A)
Puissance sonore (Lwa)	97,9 dB(A)
Taux de vibration triaxial (a <sub>h</sub> )	6,7 m/s <sup>2</sup>
Dimensions (Lxlxh)	1 042x223x206 mm
Poids net	3,8 kg

- Ergonomie : prise en main optimale dans toutes les positions de coupe grâce aux grips et aux poignées,
- Sécurité : lamier avec protection anti-retour, double interrupteur, attache pour le cordon d'alimentation,
- Large protège main,
- Qualité de coupe : angle et espacement des dents étudiés pour plus de rendement et une coupe nette.



EAN : 0088381095761

Charbon : 191962-4

Accessoires de série Fourreau de protection 65 cm pour lamier.

Logigramme accessoires p. 382

**UH5580**

Taille-haie Pro 670 W 55 cm



**Prévu pour les tailles intensives avec son carter d'engrenage en aluminium**

Longueur de lamier	55 cm
Cadence de coupe maximale	3 000 cps/min
Espacement entre les dents	28 mm
Diamètre de coupe max	18 mm
Puissance nominale	670 W
Pression sonore (Lpa)	86,5 dB(A)
Puissance sonore (Lwa)	94,5 dB(A)
Taux de vibration triaxial (a <sub>h</sub> )	4,4 m/s <sup>2</sup>
Dimensions (L x l x h)	970 x 223 x 206 mm
Poids net	4,3 kg

- Ergonomie : prise en main optimale dans toutes les positions de coupe grâce aux grips et aux poignées,
- Sécurité : lamier avec protection anti-retour, double interrupteur, attache pour le cordon d'alimentation,
- Large protège main,
- Qualité de coupe : angle et espacement des dents étudiés pour plus de rendement et une coupe nette,
- Moteur puissant et robuste pour un usage intensif.



EAN : 0088381095747

Charbon : 191962-4

Accessoires de série Fourreau de protection 55 cm pour lamier.

Logigramme accessoires p. 382

**UH6580**

Taille-haie Pro 670 W 65 cm



**Pour l'entretien intensif des haies**

Longueur de lamier	65 cm
Cadence de coupe maximale	3 000 cps/min
Espacement entre les dents	28 mm
Diamètre de coupe max	18 mm
Puissance nominale	670 W
Pression sonore (Lpa)	86,5 dB(A)
Puissance sonore (Lwa)	94,5 dB(A)
Taux de vibration triaxial (a <sub>h</sub> )	4,4 m/s <sup>2</sup>
Dimensions (L x l x h)	1 049 x 223 x 206 mm
Poids net	4,4 kg

- Ergonomie : prise en main optimale dans toutes les positions de coupe grâce aux grips et aux poignées,
- Sécurité : lamier avec protection anti-retour, double interrupteur, attache pour le cordon d'alimentation,
- Large protège main,
- Qualité de coupe : angle et espacement des dents étudiés pour plus de rendement et une coupe nette,
- Moteur puissant et robuste pour un usage intensif.



EAN : 0088381095785

Charbon : 191962-4

Accessoires de série Fourreau de protection 65 cm pour lamier.

Logigramme accessoires p. 382



Carter d'engrenages en Fonte de Magnésium



Pignonneries renforcées

Série PRO : UH5580 - UH6580 - UH7580

**UH7580**

Taille-haie Pro 670 W 75 cm



**Grand lamier pour les usages les plus exigeants**

- Ergonomie : prise en main optimale dans toutes les positions de coupe grâce aux grips et aux poignées,
- Sécurité : lamier avec protection anti-retour, double interrupteur, attache pour le cordon d'alimentation.

Longueur de lamier	75 cm
Cadence de coupe maximale	3 000 cps/min
Espacement entre les dents	28 mm
Diamètre de coupe max	18 mm
Puissance nominale	670 W
Pression sonore (Lpa)	86,5 dB(A)
Puissance sonore (Lwa)	94,5 dB(A)
Taux de vibration triaxial (a <sub>h</sub> )	4,4 m/s <sup>2</sup>
Dimensions (L x l x h)	1 157 x 223 x 206 mm
Poids net	4,6 kg



Accessoires de série Fourreau de protection 75 cm pour lamier.

EAN : 0088381095808

Charbon : 191962-4

Logigramme accessoires p. 382

Outils sans fil (Jardins, Parcs et Forêts) / Tronçonneuse / Couper / Débroussailler Multifonctions / 16 / Tondre / Souffler / Nettoyer / Spécialistes jardin / Makita

**HT43**

Taille-haie Hobby 400 W 42 cm



**Très facile d'utilisation pour l'usage occasionnel**

- Double interrupteur de sécurité,
- Large protège main.

Longueur de lamier	42 cm
Cadence de coupe maximale	3 200 cps/min
Espacement entre les dents	18 mm
Diamètre de coupe max	15 mm
Puissance nominale	400 W
Pression sonore (Lpa)	82,1 dB(A)
Puissance sonore (Lwa)	93 dB(A)
Taux de vibration triaxial (a <sub>h</sub> )	6,7 m/s <sup>2</sup>
Dimensions (L x l x h)	821 x 187 x 195 mm
Poids net	2,9 kg



**Accessoires de série** Attache câble pour rallonge, Fourreau de protection.

EAN : 0088381615853

Logigramme accessoires p. 382



**HT43**

**HT49**

Taille-haie Hobby 400 W 48 cm



**Sécurisé et adapté à l'entretien des jardins**

Longueur de lamier	48 cm
Cadence de coupe maximale	3 200 cps/min
Espacement entre les dents	18 mm
Diamètre de coupe max	15 mm
Puissance nominale	400 W
Pression sonore (Lpa)	82,1 dB(A)
Puissance sonore (Lwa)	93 dB(A)
Taux de vibration triaxial (a <sub>h</sub> )	6,7 m/s <sup>2</sup>
Dimensions (L x l x h)	871 x 187 x 195 mm
Poids net	3 kg

- Léger et maniable,
- Idéal pour les petites et moyennes surfaces à tailler,
- Large protège main,
- Double interrupteur de sécurité.



EAN : 0088381615877

**Accessoires de série** Attache câble pour rallonge, Fourreau de protection.

Logigramme accessoires p. 382

**HT53**

Taille-haie Hobby 400 W 52 cm



**Légèreté et grande longueur de lamier**

Longueur de lamier	52 cm
Cadence de coupe maximale	3 200 cps/min
Espacement entre les dents	18 mm
Diamètre de coupe max	15 mm
Puissance nominale	400 W
Pression sonore (Lpa)	82,1 dB(A)
Puissance sonore (Lwa)	93 dB(A)
Taux de vibration triaxial (a <sub>h</sub> )	6,7 m/s <sup>2</sup>
Dimensions (L x l x h)	921 x 187 x 195 mm
Poids net	3 kg

- Double interrupteur de sécurité,
- Large protège main,
- Idéal pour les petites et moyennes surfaces à tailler,
- Léger et maniable.



EAN : 0088381615921

**Accessoires de série** Fourreau de protection, Attache câble pour rallonge.

Logigramme accessoires p. 382

Outils sans fil  
(Jardins, Parcs et Forêts)

Tronçonneuse

Couper / Débroussailler Multifonctions

16

Tondre

Souffler / Nettoyer

Spécialistes jardin

Makita  
-int-



**HT345**

Taille-haie Semi-Pro 550 W 45 cm



**Carter en aluminium pour associer poids réduit et robustesse**

Longueur de lamier	45 cm
Cadence de coupe maximale	3 200 cps/min
Espacement entre les dents	28 mm
Diamètre de coupe max	18 mm
Puissance nominale	550 W
Pression sonore (Lpa)	89,9 dB(A)
Puissance sonore (Lwa)	97,9 dB(A)
Taux de vibration triaxial (a <sub>h</sub> )	6,7 m/s <sup>2</sup>
Dimensions (LxIxh)	862x223x206 mm
Poids net	3,6 kg

- Sécurité : lamier avec protection anti-retour, double interrupteur, attache pour le cordon d'alimentation,
- Qualité de coupe : angle et espacement des dents étudiés pour plus de rendement et une coupe nette,
- Large protège main,
- Prise en main optimale dans toutes les positions de coupe grâce au grip et aux 3 poignées arrière.



EAN : 4002829699874

Charbon : 191962-4

**Accessoires de série** Fourreau de protection 45 cm pour lamier, Attache câble pour rallonge.

Logigramme accessoires p. 382

**HT355**

Taille-haie Semi-Pro 550 W 55 cm



**Équipé pour la sécurité, parfait pour les usages réguliers en jardins et parcs**

Longueur de lamier	55 cm
Cadence de coupe maximale	3 200 cps/min
Espacement entre les dents	28 mm
Diamètre de coupe max	18 mm
Puissance nominale	550 W
Pression sonore (Lpa)	89,9 dB(A)
Puissance sonore (Lwa)	97,9 dB(A)
Taux de vibration triaxial (a <sub>h</sub> )	6,7 m/s <sup>2</sup>
Dimensions (LxIxh)	970x223x206 mm
Poids net	3,7 kg

- Sécurité : lamier avec protection anti-retour, double interrupteur, attache pour le cordon d'alimentation,
- Prise en main optimale dans toutes les positions de coupe grâce au grip et aux 3 poignées arrière,
- Large protège main,
- Qualité de coupe : angle et espacement des dents étudiés pour plus de rendement et une coupe nette.



EAN : 0088381096768

Charbon : 191962-4

**Accessoires de série** Fourreau de protection 55 cm pour lamier, Attache câble pour rallonge.

Logigramme accessoires p. 382

**HT365**

Taille-haie Semi-Pro 550 W 65 cm



**Poignée à interrupteur multi-positions pour convenir aux mouvements lors de la taille**

Longueur de lamier	65 cm
Cadence de coupe maximale	3 200 cps/min
Espacement entre les dents	28 mm
Diamètre de coupe max	18 mm
Puissance nominale	550 W
Pression sonore (Lpa)	89,9 dB(A)
Puissance sonore (Lwa)	97,9 dB(A)
Taux de vibration triaxial (a <sub>h</sub> )	6,7 m/s <sup>2</sup>
Dimensions (LxIxh)	1 042x223x206 mm
Poids net	3,8 kg

- Sécurité : lamier avec protection anti-retour, double interrupteur, attache pour le cordon d'alimentation,
- Qualité de coupe : angle et espacement des dents étudiés pour plus de rendement et une coupe nette,
- Large protège main,
- Prise en main optimale dans toutes les positions de coupe grâce au grip et aux 3 poignées arrière.



EAN : 0088381096775

Charbon : 191962-4

**Accessoires de série** Fourreau de protection 65 cm pour lamier, Attache câble pour rallonge.

Logigramme accessoires p. 382

Outils sans fil (Jardins, Parcs et Forêts) / Tronçonneuse / Couper / Débroussailler Multifonctions / 16 / Tondre / Souffler / Nettoyer / Spécialistes jardin

HT5510

Taille-haie Pro 670 W 55 cm



Prévu pour les tailles intensives avec son carter d'engrenage en fonte de magnésium

Longueur de lamier	55 cm
Cadence de coupe maximale	3000 cps/min
Espacement entre les dents	28 mm
Diamètre de coupe max	18 mm
Puissance nominale	670 W
Pression sonore (Lpa)	86,5 dB(A)
Puissance sonore (Lwa)	94,5 dB(A)
Taux de vibration triaxial (a <sub>h</sub> )	4,4 m/s <sup>2</sup>
Dimensions (LxIxh)	970x223x206 mm
Poids net	4,3 kg

- Sécurité : lamier avec protection anti-retour, double interrupteur, attache pour le cordon d'alimentation,
- Moteur puissant et robuste pour un usage intensif,
- Qualité de coupe : angle et espacement des dents étudiés pour plus de rendement et une coupe nette,
- Large protège main,
- Prise en main optimale dans toutes les positions de coupe grâce au grip et aux 3 poignées arrière.



EAN: 0088381601122

Charbon: 191962-4

Accessoires de série Fourreau de protection 55 cm pour lamier, Attache câble pour rallonge.

Logigramme accessoires p. 382

HT6510

Taille-haie Pro 670 W 65 cm



Pour l'entretien intensif des haies

Longueur de lamier	65 cm
Cadence de coupe maximale	3000 cps/min
Espacement entre les dents	28 mm
Diamètre de coupe max	18 mm
Puissance nominale	670 W
Pression sonore (Lpa)	86,5 dB(A)
Puissance sonore (Lwa)	94,5 dB(A)
Taux de vibration triaxial (a <sub>h</sub> )	4,4 m/s <sup>2</sup>
Dimensions (LxIxh)	1 049x223x206 mm
Poids net	4,4 kg

- Sécurité : lamier avec protection anti-retour, double interrupteur, attache pour le cordon d'alimentation,
- Moteur puissant et robuste pour un usage intensif,
- Qualité de coupe : angle et espacement des dents étudiés pour plus de rendement et une coupe nette,
- Large protège main,
- Prise en main optimale dans toutes les positions de coupe grâce au grip et aux 3 poignées arrière.



EAN: 0088381601030

Charbon: 191962-4

Accessoires de série Fourreau de protection 65 cm pour lamier, Attache câble pour rallonge.

Logigramme accessoires p. 382

HT7510

Taille-haie Pro 670 W 75 cm

Grand lamier pour les usages les plus exigeants



- Sécurité : lamier avec protection anti-retour, double interrupteur, attache pour le cordon d'alimentation,
- Moteur puissant et robuste pour un usage intensif.

Longueur de lamier	75 cm
Cadence de coupe maximale	3000 cps/min
Espacement entre les dents	28 mm
Diamètre de coupe max	18 mm
Puissance nominale	670 W
Pression sonore (Lpa)	86,5 dB(A)
Puissance sonore (Lwa)	94,5 dB(A)
Taux de vibration triaxial (a <sub>h</sub> )	4,4 m/s <sup>2</sup>
Dimensions (LxIxh)	1 157x223x206 mm
Poids net	4,6 kg



Accessoires de série Fourreau de protection 75 cm pour lamier, Attache câble pour rallonge.

EAN: 0088381601047

Charbon: 191962-4

Logigramme accessoires p. 382



HT7510

**HT2350D**

Taille-haie 2 temps 22,2 cm<sup>3</sup> 50 cm

**Parmi les plus légers de sa catégorie**



Longueur de lamier .....	50 cm
Cadence de coupe maximale .....	4270 cps/min
Espacement entre les dents .....	35 mm
Diamètre de coupe max .....	21,5 mm
Cylindrée .....	22,2 cm <sup>3</sup>
Puissance .....	0,68/1 kW/ch
Réservoir d'essence .....	0,4 l
Pression sonore (Lpa) .....	93 dB(A)
Puissance sonore (Lwa) .....	103 dB(A)
Vibration 3ax poignée Av/Ar .....	2,5 / 2,5 m/s <sup>2</sup>
Dimensions (LxIxh) .....	1 014x262x216 mm
Poids net .....	4,8 kg

- Le plus léger de sa catégorie,
- Dents de lame à 3 tranchants,
- Grande réduction de la consommation de graisse. Utilisation passant de 20 h à 50 h,
- Système Pivotronic, poignée de commande pivotant sur 180° pour une meilleure prise en main,
- Bloc poignée indépendant du bloc moteur diminuant considérablement les vibrations.



EAN: 0088381617154

Accessoires de série Fourreau de protection pour lamier.

Logigramme accessoires p. 382

**HT2360D**

Taille-haie 2 temps 22,2 cm<sup>3</sup> 60 cm

**Usage intensif confortable grâce au système anti-vibration**



- Grande réduction de la consommation de graisse. Utilisation passant de 20 h à 50 h,
- Dents de lame à 3 tranchants.

Longueur de lamier .....	60 cm
Cadence de coupe maximale .....	4270 cps/min
Espacement entre les dents .....	35 mm
Diamètre de coupe max .....	21,5 mm
Cylindrée .....	22,2 cm <sup>3</sup>
Puissance .....	0,68/1 kW/ch
Réservoir d'essence .....	0,4 l
Pression sonore (Lpa) .....	92,8 dB(A)
Puissance sonore (Lwa) .....	103,2 dB(A)
Dimensions (LxIxh) .....	1 119x262x216 mm
Poids net .....	5 kg



Accessoires de série Fourreau de protection pour lamier.

EAN: 0088381617161

Logigramme accessoires p. 382



**Pivotronic**

**UN CONFORT D'UTILISATION**

Ce système permet le pivotement de la poignée arrière du taille-haie lors des différents types de coupe. L'utilisateur peut ainsi orienter son outil dans toutes les positions, selon la taille à effectuer en réduisant au maximum les douleurs dorsales. Ainsi, l'utilisateur dispose de tout le confort nécessaire.

**HT2350D**



**RÉDUCTION DES VIBRATIONS**

Le taille-haie professionnel HT2360D est équipé d'amortisseurs qui ont pour rôle d'isoler l'opérateur des vibrations mécaniques néfastes et inconfortables.

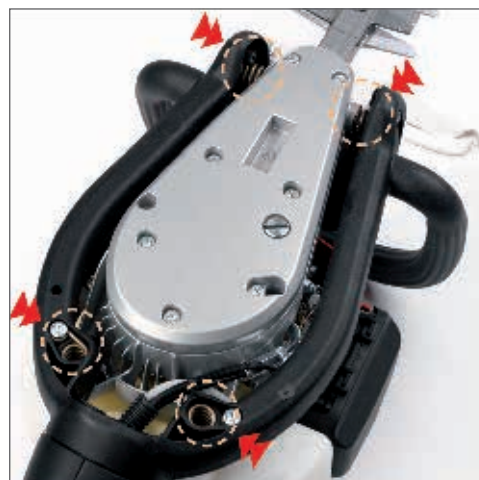

Outils sans fil (Jardins, Parcs et Forêts) Tronçonneuse Coupeur / Débroussailler Multifonctions 16 Tondre Souffler / Nettoyer Spécialistes jardin



HT2375D

Taille-haie 2 temps 22,2 cm<sup>3</sup> 75 cm



Grand lamier et puissance importante pour s'adapter aux usages professionnels

Longueur de lamier	75 cm
Cadence de coupe maximale	4270 cps/min
Espacement entre les dents	35 mm
Diamètre de coupe max	21,5 mm
Cylindrée	22,2 cm <sup>3</sup>
Puissance	0,68/1 kW/ch
Réservoir d'essence	0,4 l
Pression sonore (Lpa)	93,9 dB(A)
Puissance sonore (Lwa)	103,8 dB(A)
Vibration 3ax poignée Av/Ar	2,3/2,3 m/s <sup>2</sup>
Dimensions (LxIxh)	1 259x262x216 mm
Poids net	5,2 kg

- Le plus léger de sa catégorie,
- Dents de lame à 3 tranchants,
- Grande réduction de la consommation de graisse. Utilisation passant de 20 h à 50 h,
- Système Pivotronic, poignée de commande pivotant sur 180° pour une meilleure prise en main,
- Bloc poignée indépendant du bloc moteur diminuant considérablement les vibrations.



EAN: 0088381617178

Accessoires de série Fourreau de protection pour lamier.

Logigramme accessoires p. 382

HT2460

Taille-haie 2 temps 22,2 cm<sup>3</sup> 60 cm



Simple denture pour la taille de longues haies droites

Longueur de lamier	60 cm
Cadence de coupe maximale	4390 cps/min
Espacement entre les dents	35 mm
Diamètre de coupe max	21,5 mm
Cylindrée	22,2 cm <sup>3</sup>
Puissance	0,68/1 kW/ch
Réservoir d'essence	0,4 l
Pression sonore (Lpa)	92,7 dB(A)
Puissance sonore (Lwa)	100,5 dB(A)
Vibration 3ax poignée Av/Ar	3,1/2,7 m/s <sup>2</sup>
Dimensions (LxIxh)	1 010x323x212 mm
Poids net	4,7 kg

- Puissant moteur 2 temps,
- EASYSTART : facilite le démarrage et réduit l'effort de l'utilisateur,
- Pompe d'amorçage pour faciliter le démarrage,
- Répartition du poids optimale pour un travail intensif,
- Faible niveau sonore.



EAN: 0088381609876

Accessoires de série Déflecteur, Fourreau protecteur.

Logigramme accessoires p. 382

HT2475

Taille-haie 2 temps 22,2 cm<sup>3</sup> 75 cm



Grande capacité de coupe et carter d'évacuation prévus pour la taille intensive

Longueur de lamier	75 cm
Cadence de coupe maximale	4390 cps/min
Espacement entre les dents	35 mm
Diamètre de coupe max	21,5 mm
Cylindrée	22,2 cm <sup>3</sup>
Puissance	0,68/1 kW/ch
Réservoir d'essence	0,4 l
Pression sonore (Lpa)	94,3 dB(A)
Puissance sonore (Lwa)	101,8 dB(A)
Vibration 3ax poignée Av/Ar	3/3,3 m/s <sup>2</sup>
Dimensions (LxIxh)	1 150x323x212 mm
Poids net	4,9 kg

- Puissant moteur 2 temps,
- EASYSTART : facilite le démarrage et réduit l'effort de l'utilisateur,
- Pompe d'amorçage pour faciliter le démarrage,
- Répartition du poids optimale pour un travail intensif,
- Faible niveau sonore.



EAN: 0088381609869

Accessoires de série Fourreau protecteur, Déflecteur.

Logigramme accessoires p. 382

Outils sans fil (Jardins, Parcs et Forêts)

Tronçonneuse

Couper / Débroussailler Multifonctions

16

Tondeuse

Souffler / Nettoyer

Spécialistes jardin



**MH246-4DS**

Taille-haie à perche 4 temps 25,4 cm<sup>3</sup> 59 cm



**Perche pour des tailles à distance**

Angle d'inclinaison	0°
Longueur de lamier	59 cm
Cadence de coupe maximale	2 100 cps/min
Espacement entre les dents	23 mm
Diamètre de coupe max	7 mm
Cylindrée	25,4 cm <sup>3</sup>
Puissance	0,77 / 1,1 kW/ch
Réservoir d'essence	0,6 l
Pression sonore (Lpa)	87,1 dB(A)
Puissance sonore (Lwa)	88 dB(A)
Taux de vibration triaxial (a <sub>h</sub> )	9,6 m/s <sup>2</sup>
Dimensions (LxIxh)	1 780x242x241 mm
Poids net	6 kg

- Longueur de coupe de 59 cm,
- Economique, puissant, maniable et silencieux,
- Moteur 4 temps MM4 inclinable dans toutes les positions sur 360°,
- Barre de coupe à double couteaux et dents de lame à 3 tranchants,
- Système unique de lubrification permettant une utilisation de la machine sur une grande inclinaison.



EAN : 0088381640824

Logigramme accessoires p. 382

**MH246-4DF**

Taille-haie à perche 4 temps 25,4 cm<sup>3</sup> 49 cm



**Légère pour des tailles à plus de 2 mètres dans des conditions d'accès difficiles**

Angle d'inclinaison	135°
Longueur de lamier	49 cm
Cadence de coupe maximale	2 100 cps/min
Espacement entre les dents	35 mm
Diamètre de coupe max	21,5 mm
Cylindrée	25,4 cm <sup>3</sup>
Puissance	0,77 / 1,1 kW/ch
Réservoir d'essence	0,6 l
Dimensions (LxIxh)	2 050x233x241 mm
Poids net EPTA	6,6 kg

- Economique, puissant, maniable et silencieux,
- Barre de coupe à double couteaux et dents de lame à 3 tranchants,
- Moteur 4 temps MM4 inclinable dans toutes les positions sur 360°,
- Système unique de lubrification permettant une utilisation de la machine sur une grande inclinaison.



EAN : 0088381695053

Accessoires de série Fourreau de protection, Sangle.

Logigramme accessoires p. 382

**MH246-4D**

Taille-haie à perche 4 temps 25,4 cm<sup>3</sup> 49 cm



**Taille à plus de 2,50 m avec orientation du lamier sur 135°**

Angle d'inclinaison	135°
Longueur de lamier	49 cm
Cadence de coupe maximale	2 100 cps/min
Espacement entre les dents	35 mm
Diamètre de coupe max	21,5 mm
Cylindrée	25,4 cm <sup>3</sup>
Puissance	0,77 / 1,1 kW/ch
Réservoir d'essence	0,6 l
Pression sonore (Lpa)	90 dB(A)
Puissance sonore (Lwa)	102,2 dB(A)
Dimensions (LxIxh)	2 550x242x241 mm
Poids net EPTA	7,2 kg

- Longueur totale de 252 cm,
- Economique, puissant, maniable et silencieux,
- Moteur 4 temps MM4 inclinable dans toutes les positions sur 360°,
- Barre de coupe à double couteaux et dents de lame à 3 tranchants,
- Système unique de lubrification permettant une utilisation de la machine sur une grande inclinaison.



EAN : 0088381641890

Accessoires de série Protège lame.

Logigramme accessoires p. 382

# MH246-4DF

Taille-haie à perche 4 temps 25,4 cm<sup>3</sup>

Légère pour des tailles à plus de 2 mètres dans des conditions d'accès difficiles

**MH246-4D** Axe inclinable à 135°

longueur 2,55 m

lamier de 49 cm

135°

360°

**MM4**

**MH246-4DS** Axe fixe

longueur 2,55 m

lamier de 59 cm

0°

360°

**MM4**

**MH246-4DF** Axe inclinable à 135°

longueur 2,05 m

360°

inclinable dans toutes les positions sur 360°

135°

Lamier de 49 cm

Barre de coupe à double couteaux et dents de lame à 3 tranchants

Axe inclinable sur 135°

Repliable pour le transport

Poignée multifonctions

Moteur 4 temps économique et écologique

**MM4**

>>> Découvrez le moteur **MM4** p. 358

Outils sans fil (Jardins, Parcs et Forêts)

Tronçonneuse

Couper / Débroussailler Multifonctions

16

Tondre

Souffler / Nettoyer

Spécialistes jardin

Makita



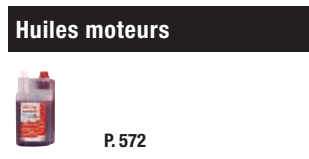
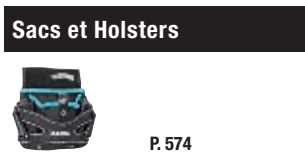

Comparaison Taille-haies électriques

Gamme	Hobby			Semi-Pro			Pro		
	HT43	HT49	HT53	HT345	HT355	HT365	HT5510	HT6510	HT7510
Référence	UH4261	UH4861	UH5261	UH4570	UH5570	UH6570	UH5580	UH6580	UH7580
Désignation	Taille-haie 400 W 42 cm	Taille-haie 400 W 48 cm	Taille-haie 400 W 52 cm	Taille-haie 550 W 45 cm	Taille-haie 550 W 55 cm	Taille-haie 550 W 65 cm	Taille-haie 670 W 55 cm	Taille-haie 670 W 65 cm	Taille-haie 670 W 75 cm
<b>Capacité de coupe cisaille/taille-haies</b>									
Longueur de lamier (cm)	42	48	52	45	55	65	55	65	75
Espacement entre les dents (mm)	18	18	18	28	28	28	28	28	28
Diamètre de coupe max (mm)	15	15	15	18	18	18	18	18	18
<b>Cadence</b>									
Cadence de coupe maximale (cps/min)	3200	3200	3200	3200	3200	3200	3000	3000	3000
<b>Puissance</b>									
Puissance nominale (W)	400	400	400	550	550	550	670	670	670
<b>Niveaux d'exposition</b>									
Pression sonore (Lpa) (dB (A))	82	82	82	89,9	89,9	89,9	86,5	86,5	86,5
Puissance sonore (Lwa) (dB (A))	93	93	93	97,9	98	98	96	96	94,5
Taux de vibration triaxial (ah) (m/s <sup>2</sup> )	6,7	6,7	6,7	6,7	6,7	6,7	4,4	4,4	4,4
<b>Général</b>									
Poids net (kg)	2,9	3	3	3,6	3,7	3,8	4,3	4,4	4,6
Dimensions (L x l x h) (mm)	821	871	921	862	970	1042	970	1049	1157
	x	x	x	x	x	x	x	x	x
	187	187	187	223	223	223	223	223	223
	x	x	x	x	x	x	x	x	x
	195	195	195	206	206	206	206	206	206
<b>Technologies et équipements</b>									
Carter aluminium	—	—	—	oui	oui	oui	oui	oui	oui
Poignée multi-positions	—	—	—	oui	oui	oui	oui	oui	oui
Aérateurs moteur usages intensifs	—	—	—	—	—	—	oui	oui	oui

Outils sans fil (Jardins, Parcs et Forêts)  
 Tronçonneuse  
 Couper / Débroussailler Multifonctions  
 16  
 Tondre  
 Souffler / Nettoyer  
 Spécialistes jardin  
 Makita

## Comparaison Taille-haies thermiques

Référence	Simple denture				
	HT2350D	HT2360D	HT2375D	HT2460	HT2475
Désignation	Taille-haie 2 temps 22,2 cm³ 50 cm	Taille-haie 2 temps 22,2 cm³ 60 cm	Taille-haie 2 temps 22,2 cm³ 75 cm	Taille-haie 2 temps 22,2 cm³ 60 cm	Taille-haie 2 temps 22,2 cm³ 75 cm
<b>Capacité de coupe taille-haies</b>					
Longueur de lamier (cm)	50	60	75	60	75
Espacement entre les dents (mm)	35	35	35	35	35
Diamètre de coupe max. (mm)	21,5	21,5	21,5	21,5	21,5
<b>Cadence</b>					
Cadence de coupe max. (cps/min)	4270	4270	4270	4390	4390
<b>Données moteur thermique</b>					
Cylindrée (cm³)	22,2	22,2	22,2	22,2	22,2
Puissance (kW/ch)	0,68/1	0,68/1	0,68/1	0,68/1	0,68/1
<b>Autonomie</b>					
Réservoir d'essence (l)	0,4	0,4	0,4	0,4	0,4
<b>Niveaux d'exposition</b>					
Pression sonore (Lpa) (dB (A))	93	92,8	93,9	92,7	94,3
Puissance sonore (Lwa) (dB (A))	103	103,2	103,8	100,5	101,8
Vibration 3ax poignée Av/Ar (m/s²)	2,5 / 2,5	2,7 / 2,8	2,3 / 2,3	3,1 / 2,7	3 / 3,3
<b>Général</b>					
Poids net (kg)	4,8	5	5,2	4,7	4,9
Dimensions (L x l x h) (mm)	1 014 x 262 x 216	1 119 x 262 x 216	1 259 x 262 x 216	1 010 x 323 x 212	1 150 x 323 x 212
<b>Technologies et équipements</b>					
Pivotronic	oui	oui	oui	—	—
Easy Start	oui	oui	oui	oui	oui



Outils sans fil  
(Jardins, Parcs et Forêts)

Tronçonneuse

Couper / Débroussailler Multifonctions

16

Tondre

Souffler / Nettoyer

Spécialistes jardin

Makita



**Taille-haie** thermique Sculpte-haie  
 Taille-herbe Taille-haie  
**à batterie** Taille-haie  
 sur perche Taille-haie  
 thermique **Taille-haie**  
 électrique Taille-haie Taille-haie  
**thermique** Sculpte-haie Taille-herbe  
 Taille-haie à batterie Taille-haie **sur perche**  
 Taille-haie thermique Taille-haie électrique Taille-haie  
 thermique Taille-haie thermique **Sculpte-haie** Taille-herbe  
 Taille-haie **à batterie** Taille-haie sur perche Taille-haie thermique  
 Taille-haie électrique Taille-haie thermique **Taille-haie** thermique Sculpte-haie  
**Taille-herbe** Taille-haie à batterie Taille-haie sur perche Taille-haie thermique Taille-haie  
 électrique Taille-haie thermique Taille-haie thermique **Sculpte-haie** Taille-herbe Taille-haie à batte-  
 rie Taille-haie sur perche Taille-haie **thermique** Taille-haie électrique Taille-haie thermique Taille-haie thermique  
 Sculpte-haie Taille-herbe Taille-haie à batterie Taille-haie sur perche Taille-haie thermique Taille-haie **électrique** Taille-haie  
 thermique **Taille-haie** thermique Sculpte-haie Taille-herbe Taille-haie à batterie Taille-haie sur perche Taille-haie thermique  
 Taille-haie électrique Taille-haie thermique Taille-haie thermique **Sculpte-haie** Taille-herbe Taille-haie à batterie Taille-haie sur  
 perche Taille-haie thermique Taille-haie électrique Taille-haie thermique Taille-haie thermique Taille-haie thermique  
 haie à batterie Taille-haie **sur perche** Taille-haie thermique Taille-haie électrique Taille-haie thermique Taille-haie  
 Sculpte-haie Taille-herbe Taille-haie à batterie Taille-haie sur perche **Taille-haie thermique** Taille-haie thermique  
 thermique **Taille-haie** thermique Sculpte-haie Taille-herbe Taille-haie à batterie Taille-haie sur perche Taille-haie thermique  
 Taille-haie électrique Taille-haie thermique Taille-haie thermique **Sculpte-haie** Taille-herbe Taille-haie à batterie Taille-haie sur  
 perche Taille-haie thermique **Taille-haie électrique** Taille-haie thermique Taille-haie thermique Sculpte-haie **Taille-herbe**  
 Taille-haie à batterie Taille-haie sur perche Taille-haie thermique Taille-haie électrique Taille-haie thermique  
 Sculpte-haie Taille-herbe Taille-haie **à batterie** Taille-haie sur perche Taille-haie thermique Taille-haie électrique Taille-haie  
 thermique Taille-haie thermique **Sculpte-haie** Taille-herbe Taille-haie à batterie **sur perche** Taille-





**PM4600S**

Tondeuses électriques . . . . .	386
Tondeuses autotractée électrique . . . . .	387
Tondeuses autotractée thermiques . . . . .	388
Comparatifs . . . . .	389
Accessoires spécifiques . . . . .	390

Outils sans fil  
(Jardins, Parcs et Forêts)

Tronçonneuse

Couper / Débroussailler / Multifonctions

Tailler

17

Souffler / Nettoyer

Spécialistes jardin





Tondre



Outils sans fil  
(Jardins, Parcs et Forêts)

Tronçonneuse

Couper / Débroussailler / Multifonctions

Tailler

17

Souffler / Nettoyer

Spécialistes jardin

Makita  
1911

**EM330**

Tondeuse 1100 W 33 cm



400 m<sup>2</sup>



EAN : 4002829822791

**Nouveau moteur et nouveau design, parfaite pour les petites surfaces**

Autotractée .....	non
Hauteur de coupe .....	20 / 40 / 55 mm
Largeur de coupe .....	33 cm
Capacité du bac de ramassage .....	27 litres
Matériau du carter de coupe .....	polypropylène
Diamètre des roues avant / arrière .....	14 / 18 cm
Puissance nominale .....	1 100 W
Pression sonore (Lpa) .....	75,4 dB(A)
Puissance sonore (Lwa) .....	96 dB(A)
Taux de vibration triaxial (a <sub>h</sub> ) .....	0,672 m/s <sup>2</sup>
Dimensions (LxIxh) .....	621 x376x312 mm
Poids net .....	13,1 kg

- Châssis facile d'entretien en polypropylène résistant aux UV,
- Positionnement des roues permettant de tondre au plus près des obstacles,
- 3 hauteurs de coupe,
- Bac de ramassage en tissu muni d'un indicateur de remplissage,
- Grâce à sa poignée pliable, le transport et le stockage sont facilités.

Accessoires de série Bac de ramassage, Collier, Lame 33 cm, Clé.

Accessoires p. 390

**EM380**

Tondeuse 1400 W 38 cm



500 m<sup>2</sup>



EAN : 0088381671606

**Hauteur réglable et bac facile à manipuler, idéale pour le jardin**

Autotractée .....	non
Hauteur de coupe .....	25 à 75 mm
Largeur de coupe .....	38 cm
Capacité du bac de ramassage .....	40 litres
Matériau du carter de coupe .....	plastique
Diamètre des roues avant / arrière .....	13 / 18 cm
Puissance nominale .....	1 400 W
Pression sonore (Lpa) .....	83 dB(A)
Puissance sonore (Lwa) .....	93,4 dB(A)
Taux de vibration triaxial (a <sub>h</sub> ) .....	2,88 m/s <sup>2</sup>
Poids net .....	13 kg

- Silencieux et sans émissions,
- Grâce à sa poignée pliable, le transport et le stockage sont facilités,
- Bac de ramassage en tissu muni d'un indicateur de remplissage,
- 6 hauteurs de coupe à réglage centralisé,
- Châssis facile d'entretien en polypropylène résistant aux UV.

Accessoires de série Bac de ramassage, Lame 38 cm.

Accessoires p. 390

EM41

Tondeuse 1600 W 41 cm



600 m<sup>2</sup>



EAN: 4002829730102

Robuste avec un large bac, elle est conçue pour les moyennes surfaces

Autotractée .....	non
Hauteur de coupe .....	20 à 75 mm
Largeur de coupe .....	41 cm
Capacité du bac de ramassage .....	50 litres
Matériau du carter de coupe .....	Acier
Diamètre des roues avant / arrière .....	17/21 cm
Puissance nominale .....	1 600 W
Pression sonore (Lpa) .....	83 dB(A)
Puissance sonore (Lwa) .....	91,4 dB(A)
Taux de vibration triaxial (a <sub>h</sub> ) .....	2,5 m/s <sup>2</sup>
Poids net .....	25,8 kg

- 5 hauteurs de coupe,
- Bac de ramassage rigide,
- Guidon réglable en hauteur et repliable pour un encombrement minimum lors du stockage,
- Passe câble de sécurité,
- Châssis facile d'entretien en acier.

Accessoires de série Bac de ramassage, Lame 41 cm.

Accessoires p. 390

EM461S

Tondeuse autotractée 1800 W 46 cm



1 000 m<sup>2</sup> MULCHING



EAN: 4002829822869

Autotractée et pleine de fonctionnalités pratiques pour les grandes surfaces

Autotractée .....	oui
Hauteur de coupe .....	20 à 75 mm
Largeur de coupe .....	46 cm
Capacité du bac de ramassage .....	60 litres
Matériau du carter de coupe .....	Acier
Diamètre des roues avant / arrière .....	18 / 20 cm
Puissance nominale .....	1 800 W
Pression sonore (Lpa) .....	78,9 dB(A)
Puissance sonore (Lwa) .....	91,6 dB(A)
Taux de vibration triaxial (a <sub>h</sub> ) .....	1,132 m/s <sup>2</sup>
Poids net .....	32,5 kg

- Système Mulching permettant de couper l'herbe finement et de la redistribuer sur le sol pour une meilleure fertilisation,
- Puissante et dotée d'un châssis en acier,
- Evacuation de l'herbe par l'arrière ou latérale,
- Bac de ramassage en tissu muni d'un indicateur de remplissage,
- Réglage facile de la hauteur de coupe (8 positions).

Accessoires de série Clé, Lame 46 cm, Bac de ramassage.

Accessoires p. 390

# Le Mulching

# MULCHING

## Qu'est-ce que le Mulching ?

L'herbe est coupée en plusieurs morceaux puis redistribuée sur le sol.

## Avantages

Le mulching crée un fertilisant naturel. Il n'est donc pas ou très peu nécessaire d'en rajouter sur votre terrain.

## Comment réaliser un bon mulching ?

- En tondant un tiers de la hauteur de l'herbe,
- En tondant fréquemment (tous les 4 à 6 jours),
- En tondant toujours quand l'herbe est sèche,
- En vérifiant régulièrement que le carter est propre,
- En adaptant sa vitesse de tonte.

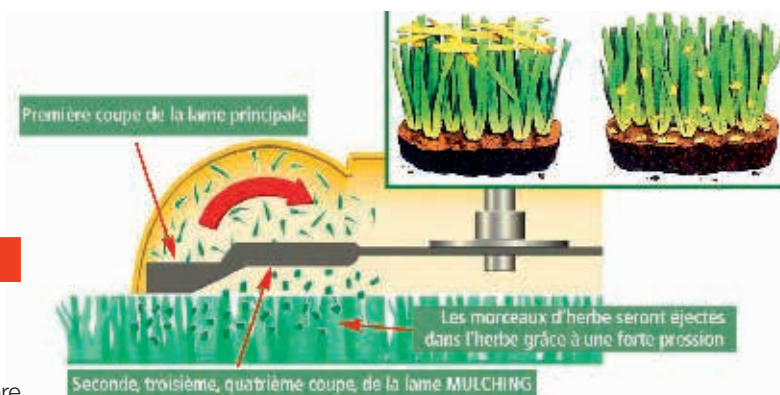



## PM46SBC

Tondeuse autotractée 4 temps 140 cm<sup>3</sup> 46 cm

## Autotractée, elle est conçue pour la tonte des parcs et domaines

Autotractée	oui
Hauteur de coupe	25 à 75 mm
Largeur de coupe	46 cm
Capacité du bac de ramassage	60 litres
Matériau du carter de coupe	Acier
Référence du moteur	B&S 500 E series
Cylindrée	140 cm <sup>3</sup>
Puissance	1,9 / 2,5 kW/ch
Réservoir d'essence	0,8 l
Diamètre des roues avant / arrière	20 / 28 cm
Pression sonore (Lpa)	85 dB(A)
Puissance sonore (Lwa)	96 dB(A)
Taux de vibration triaxial (a <sub>h</sub> )	3,099 m/s <sup>2</sup>
Poids net	32,3 kg

- Éjection latérale obturable,
- Réglage de la hauteur de travail sur 3 positions pour améliorer le confort d'utilisation,
- Prise en main ergonomique assurant un contrôle facile de la machine,
- Poignée à verrouillage rapide pour faciliter le pliage du guidon,
- Solide carter en acier.





EAN : 4002829884591

**Accessoires de série** Capot d'évacuation latéral, Bac de ramassage, Obturateur Mulching, Lame 46 cm.

Accessoires p. 390

## PM4602SR

Tondeuse autotractée 4 temps 163 cm<sup>3</sup> 46 cm

## Tondeuse allégée écologique et puissante

Autotractée	oui
Hauteur de coupe	20 à 75 mm
Largeur de coupe	46 cm
Capacité du bac de ramassage	60 litres
Matériau du carter de coupe	acier
Référence du moteur	B&S 675 EXi Readystart
Cylindrée	163 cm <sup>3</sup>
Puissance	2,6 / 3,5 kW/ch
Réservoir d'essence	1 l
Dimensions (LxIxh)	825x540x450 mm

- Réglage facile de la hauteur de coupe (8 positions),
- Système Mulching permettant de couper l'herbe finement et de la redistribuer sur le sol pour une meilleure fertilisation,
- PM4602SR possède un moteur 163 cm<sup>3</sup> avec la même puissance qu'un moteur de 190 cm<sup>3</sup>,
- Moteur plus léger améliorant la manoeuvrabilité de la tondeuse,
- Guidon réglable en hauteur et repliable pour un encombrement minimum lors du stockage,
- Démarrage facile Ready Start<sup>®</sup>,
- Poignée ergonomique Soft Grip revêtue de caoutchouc pour plus de confort.





EAN : 0088381826716

**Accessoires de série** Obturateur Mulching, Capot d'évacuation latéral, Bac de ramassage, Lame 46 cm.

Accessoires p. 390

## PM5101S3R

Tondeuse autotractée 4 temps 163 cm<sup>3</sup> 51 cm

## Moteur optimisé, puissant et économique

Autotractée	oui
Hauteur de coupe	25 à 70 mm
Largeur de coupe	51 cm
Capacité du bac de ramassage	65 litres
Matériau du carter de coupe	acier
Référence du moteur	B&S 675 EXi ReadyStart
Cylindrée	163 cm <sup>3</sup>
Puissance	2,6/3,5 kW/ch
Réservoir d'essence	1 l
Diamètre des roues avant / arrière	20 / 28 cm
Pression sonore (Lpa)	87 dB(A)
Puissance sonore (Lwa)	95,4 dB(A)
Taux de vibration triaxial (a <sub>h</sub> )	7,38 m/s <sup>2</sup>
Poids net EPTA	36 kg

- Tondeuse à 3 vitesses,
- Système Mulching permettant de couper l'herbe finement et de la redistribuer sur le sol pour une meilleure fertilisation,
- Démarrage facile Ready Start<sup>®</sup>,
- Éjection latérale obturable,
- Réglage facile de la hauteur de coupe (5 positions).





EAN : 0088381826679

**Accessoires de série** Obturateur Mulching, Lame 51 cm, Bac de ramassage.

Accessoires p. 390

PM5600S3R

Tondeuse autotractée 4 temps 163 cm³ 56 cm



La plus grande capacité de coupe de la gamme de tondeuses à conducteur marchant

Autotractée	..... oui
Hauteur de coupe	..... 25-70 mm
Largeur de coupe	..... 56 cm
Capacité du bac de ramassage	..... 70 litres
Matériau du carter de coupe	..... acier
Référence du moteur	..... B&S 675 EXi ReadyStart
Cylindrée	..... 163 cm³
Puissance	..... 2,6/3,5 kW/ch
Réservoir d'essence	..... 1 l
Diamètre des roues avant / arrière	..... 20/28 cm
Pression sonore (Lpa)	..... 88,5 dB(A)
Puissance sonore (Lwa)	..... 96,3 dB(A)
Taux de vibration triaxial (a <sub>h</sub> )	..... 7,9 m/s²
Poids net EPA	..... 37,2 kg

- Nouveau moteur : Plus de couple, consommation d'essence réduite, plus léger et entretiens simplifiés,
- Système Mulching permettant de couper l'herbe finement et de la redistribuer sur le sol pour une meilleure fertilisation,
- Réglage facile de la hauteur de coupe (8 positions),
- Éjection latérale obturable,
- Guidon réglable en hauteur et repliable pour un encombrement minimum lors du stockage.



EAN: 0088381826723

Accessoires de série Bac de ramassage, Obturateur Mulching, Lame 56 cm.

Accessoires p. 390

Comparaison Tondeuses électriques

	EM330	EM380	EM41	Autotractée + Mulching EM461S
Référence	EM330	EM380	EM41	EM461S
Désignation	Tondeuse 1 100 W 33 cm	Tondeuse 1 400 W 38 cm	Tondeuse 1 600 W 41 cm	Tondeuse autotractée 1 800 W 46 cm
<b>Capacité de tonte</b>				
Hauteur de coupe (mm)	20 / 40 / 55	25 à 75	20 à 75	20 à 75
Largeur de coupe (cm)	33	38	41	46
Capacité du bac de ramassage (litres)	27	40	50	60
<b>Châssis</b>				
Matériau du carter de coupe	polypropylène	plastique	Acier	Acier
<b>Fonctions et équipement</b>				
Diamètre des roues avant / arrière (cm)	14 / 18	13 / 18	17/21	18 / 20
<b>Puissance</b>				
Puissance nominale (W)	1 100	1 400	1 600	1 800
<b>Général</b>				
Poids net (kg)	13,1	13	25,8	32,5

Comparaison Tondeuses thermiques et Tondeuses thermiques auto-tractées

	Tondeuses autotractées			
Référence	PM46SBC	PM4602SR	PM5101S3R	PM5600S3R
Désignation	4 temps 158 cm³ 46 cm	4 temps 163 cm³ 46 cm	4 temps 163 cm³ 51 cm	4 temps 163 cm³ 56 cm
Autotractée	<b>oui</b>	<b>oui</b>	<b>oui</b>	<b>oui</b>
<b>Capacité de tonte</b>				
Hauteur de coupe (mm)	25 à 75	20 à 75	25 à 70	25 à 70
Largeur de coupe (cm)	46	46	51	56
Capacité du bac de ramassage (litres)	60	60	65	70
<b>Châssis</b>				
Matériau du carter de coupe	Acier	Acier	Acier	Acier
<b>Données moteur thermique</b>				
Référence du moteur	B&S 500 E series	B&S 675 EXi Readystart	B&S 675 EXi Readystart	B&S 675 EXi Readystart
Cylindrée (cm³)	140	163	163	163
Puissance (kW/ch)	1,9/2,5	2,6 / 3,5	2,6 / 3,5	2,6 / 3,5
<b>Autonomie</b>				
Réservoir d'essence (l)	0,8	1	1	1
<b>Fonctions et équipements</b>				
Diamètre des roues avant / arrière (cm)	20 / 28	— / —	20 / 28	20 / 28
<b>Général</b>				
Poids net (kg)	32,3	32,5	36	37,2
<b>Technologies et équipements</b>				
4 en 1 - Mulching	oui	oui	oui	oui
Nombre de vitesses en traction	1	1	3	3
Nombre de hauteurs de coupe	7	8	5	8

## EPI



P. 570

## Huiles moteurs



P. 572

## Huiles d'entretien



P. 571

## Divers



P. 572, P. 573

## Sacs et Holsters



P. 574

## Lames

## Lame pour tondeuses thermiques



Référence	Long.	Qté	Pour machine(s)	EAN	Prix HT
671002550	33 cm	1	EM330	3240890869258	8,40 € P
671001427	41 cm	1	EM41	3240890787231	12,40 € A
671146102	46 cm	1	EM461S	3240891088702	16,40 € P
671001451	46 cm	1	PM4600S, PM4601S, PM46, PM46S, PM4600S3, PM4601S3, PM461	4002829735053	16,40 € A
671014610	46 cm	1	PM4602S, PM46SB	4002829845288	16,40 € A
671001554	51 cm	1	PM5100S3, PM5101S3	3240890787637	21,40 € A
671002532	56 cm	1	PM5600S3	3240890871800	18,40 € A

## Ramassage et Mulching

## Bac pour tondeuses



Référence	Vol.	Qté	Pour machine(s)	EAN	Prix HT
671001562	27 l	1	EM330	3240890869586	24,90 € P
671001378	60 l	1	PM46, PM46S	3240890869234	40,90 € P
671153402	60 l	1	EM461S, PM4602S	3240890870452	49,90 € P
671144402	65 l	1	PM5100S3, PM5101S3	3240890788719	16,40 € P
671137910	70 l	1	PM5600S3	3240890872357	24,90 € P

## Obturateur



Référence	Qté	Pour machine(s)	EAN	Prix HT
671326001	1	PM46S	3240890886385	12,40 € P
671450001	1	PM410	4002829734872	14,40 € A
671936001	1	PM4602S, EM461S	3240890870537	14,40 € P
671509001	1	PM5100S3, PM5101S3	4002829757932	14,40 € A
671315001	1	PM5600S3	3240890871459	24,90 € P





Aspiro-souffleur . . . . .	392
Souffleur 4 Temps . . . . .	393
Souffleur à dos 4 Temps . . . .	394
Nettoyeur haute pression . . .	396
Comparatifs Nettoyeurs . . . .	398
Accessoires spécifiques . . . .	398

**PB7600-4**



Outils sans fil  
(Jardins, Parcs et Forêts)

Tronçonneuse

Couper / Débroussailler / Multifonctions

Tailler

Tondre

18

Spécialistes jardin





## Souffler | Nettoyer

Outils sans fil  
(Jardins, Parcs et Forêts)

Tronçonneuse

Couper / Débroussailler / Multifonctions

Tailler

Tondre

Spécialistes jardin

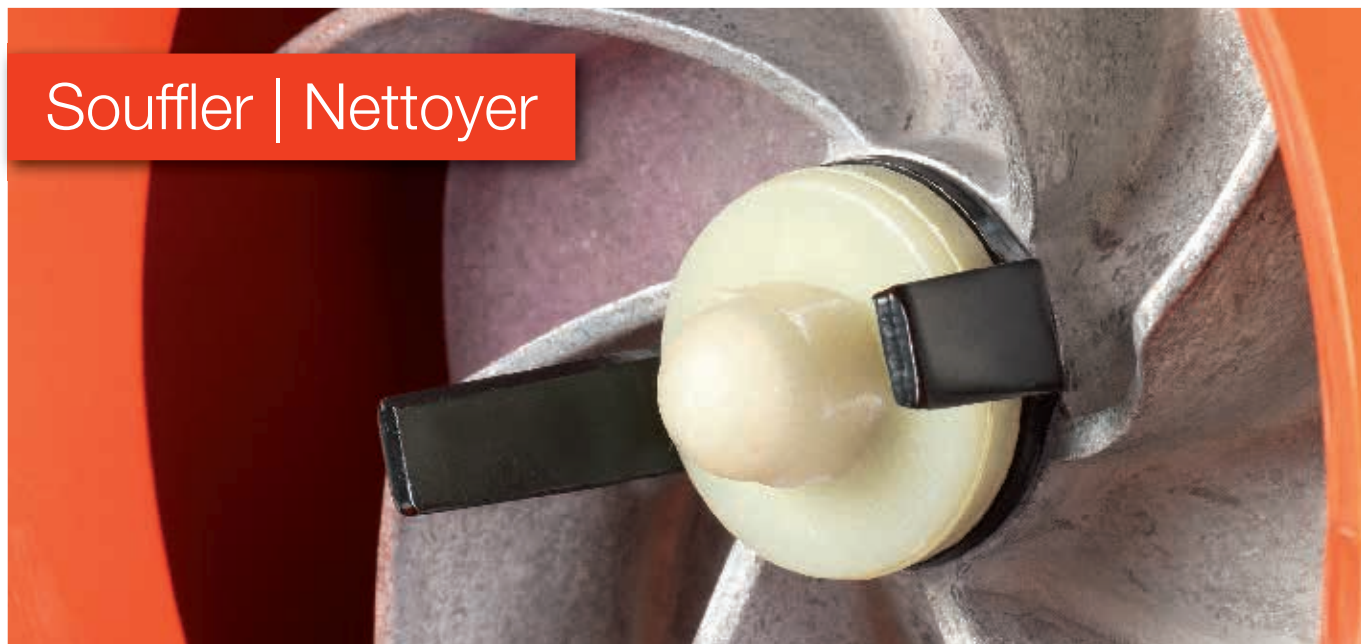
Makita  
DOLMAR

## UB1103

Aspiro-souffleur 600 W



## Confortable grâce au bouton blocable

Puissance nominale	600 W
Capacité du sac de ramassage	2 l
Pression sonore (Lpa)	83 dB(A)
Puissance sonore (Lwa)	94 dB(A)
Turbine	plastique
Matière du sac de ramassage	tissu

- Aspiro-souffleur compact et léger,
- Interrupteur variateur permettant le contrôle de la puissance et son bouton de blocage pour moins de fatigue,
- Dispositif antistatique éliminant les décharges d'électricité,
- Double poignée soft grip pour une excellente prise en main.



EAN : 0088381658348

Accessoires de série Sac à poussière, Buse de soufflage 220 mm.

Accessoires p. 400

## EB166V

Aspiro-souffleur 1650 W 11 m³/min

NOUVEAU



## Léger, maniable, puissant et profitant d'une turbine aluminium performante

Puissance nominale	1650 W
Nombre de vitesses	2
Débit d'aspiration	11 m³/min.
Vitesse de l'air V1/V2	42/83 m/s
Capacité du sac de ramassage	35 l
Dimensions avec kit d'aspiration	1180x220x560 mm
Dimensions avec tube de soufflage	810x220x300 mm
Poids	
avec tubes d'aspiration	3,8 kg
avec tube de soufflage	3,2 kg

- 2 vitesses de débit d'air,
- Livrée avec kit d'aspiration,
- Double poignée soft grip pour une excellente prise en main,
- Idéal pour souffler, aspirer et broyer les feuilles,
- Turbine en aluminium pour une fiabilité et efficacité de broyage.



EAN : 0088381846349

Accessoires de série Buse de souffleur, Kit d'aspiration

Accessoires p. 400

**BHX2501**

Souffleur 4 Temps 24,5 cm<sup>3</sup> 606 m<sup>3</sup>/h



**Puissant moteur 4 temps, écologique et économique**

Débit .....	606 m <sup>3</sup> /h
Vitesse de l'air .....	64,6 m/s
Cylindrée .....	24,5 cm <sup>3</sup>
Puissance .....	0,81 / 1,1 kW/ch
Rapport poids / puissance .....	5,55 kg/kW
Réservoir d'essence .....	0,52 l
Pression sonore (Lpa) .....	90,8 dB(A)
Puissance sonore (Lwa) .....	103,7 dB(A)
Taux de vibration triaxial (a <sub>h</sub> ) .....	9,3 m/s <sup>2</sup>
Dimensions (LxIxh) .....	350x231x368 mm
Poids net EPTA .....	4,5 kg

- Moteur 4 temps MM4 : plus écologique et plus performant que le moteur 2 temps,
- Fonctionne au «Super sans plomb» sans mélange,
- Consommation réduite de 40 % (par rapport au moteur 2 temps équivalent),
- Bruit 4 x inférieur (par rapport au moteur 2 temps équivalent),
- Maintenance et entretien simplifiés.



EAN : 0088381614948

Accessoires de série Pochette d'outils.

Accessoires p. 400



**BHX2501**



**PB252-4**

**PB252-4**

Souffleur 4 temps 24,5 cm<sup>3</sup> 606 m<sup>3</sup>/h



**Pour l'entretien régulier des espaces verts et urbains**

Débit .....	606 m <sup>3</sup> /h
Vitesse de l'air .....	64,6 m/s
Cylindrée .....	24,5 cm <sup>3</sup>
Puissance .....	0,81/1,1 kW/ch
Rapport poids / puissance .....	5,55 kg/kW
Réservoir d'essence .....	0,52 l
Capacité du réservoir d'huile .....	80 ml
Pression sonore (Lpa) .....	90,8 dB(A)
Puissance sonore (Lwa) .....	103,7 dB(A)
Taux de vibration triaxial (a <sub>h</sub> ) .....	9,3 m/s <sup>2</sup>
Dimensions (LxIxh) .....	350x231x368 mm
Poids net EPTA .....	4,5 kg

- Moteur 4 temps MM4 : plus écologique et plus performant que le moteur 2 temps,
- Fonctionne au «Super sans plomb» sans mélange,
- Consommation réduite de 40 % (par rapport au moteur 2 temps équivalent),
- Maintenance et entretien simplifiés,
- Démarrage facile.



EAN : 0088381614955

Accessoires de série Pochette d'outils.

Accessoires p. 400

Outils sans fil  
(Jardins, Parcs et Forêts)

Tronçonneuse

Couper / Débroussailler Multifonctions

Tailler

Tondre

18

Spécialistes jardin







## Micro moteur 4 temps

### + Simple et Confortable

- Moins de bruit, de fumée, d'odeur d'échappement et de vibrations.
- Fonctionne au Super sans plomb 95. Pas de mélange à préparer, démarrage facilité et meilleur rendement grâce au système de lubrification multi-positions.

### + Performant

- Taille compacte
- Couple plus important
- Plage exploitable plus étendue

### + Économique

40 % de consommation en moins par rapport à un moteur 2 Temps de même cylindrée = plus d'heures d'utilisation avec le même plein.

### + Écologique

Il satisfait aux normes les plus strictes sur les émissions de gaz d'échappement EPA Phase II (2005) et Europe Stage II (2007)

### Courbes du moteur 4 temps

(en comparaison d'un 2 temps)

Plage de régime plus importante.

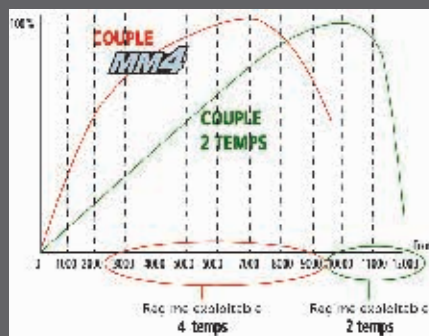

Optimisation du 4 temps :

- Taille compacte
- Couple plus important
- Plage exploitable plus étendue

### PB7660-4

Souffleur à dos 4 Temps 75,6 cm<sup>3</sup> 1200 m<sup>3</sup>/h

**Idéal pour les professionnels paysagistes et communaux grâce à son confort et sa performance**

Débit .....	1200 m <sup>3</sup> /h
Vitesse de l'air .....	90 m/s
Cylindrée .....	75,6 cm <sup>3</sup>
Puissance .....	3 kW/ch
Rapport poids / puissance .....	3,6 kg/kW
Réservoir d'essence .....	1,9 l
Pression sonore (Lpa) .....	102,8 dB(A)
Taux de vibration triaxial (a <sub>h</sub> ) .....	3,5 m/s <sup>2</sup>
Dimensions (L x l x h) .....	332 x 460 x 480 mm
Poids net EPTA .....	10,8 kg

- Vitesse et volume d'air supérieurs au précédent modèle,
- Réduction des niveaux de vibrations au niveau du coussin dorsal et de la poignée,
- Harnais professionnel très confortable et anti-transpirant,
- Transport facile grâce à la position de la poignée et au centre de gravité,
- Système « antistatique » et « anti-gel » montés de série.



EAN : 0088381823067

**Accessoires de série** Tube de soufflage, Clé de 16, Buse ronde de soufflage, Buse plate, Huile moteur 4 Tps SL 10W30 220 ml.

Accessoires p. 400

### PB7660-4H

Souffleur à dos 4 Temps 75,6 cm<sup>3</sup> 1200 m<sup>3</sup>/h

**Puissant et équipé de la poignée latérale de contrôle des gaz**

Débit .....	1200 m <sup>3</sup> /h
Vitesse de l'air .....	90 m/s
Cylindrée .....	75,6 cm <sup>3</sup>
Puissance .....	3 kW/ch
Rapport poids / puissance .....	3,6 kg/kW
Réservoir d'essence .....	1,9 l
Dimensions (L x l x h) .....	332 x 510 x 480 mm
Poids net EPTA .....	11 kg

- Poignée latérale ergonomique avec levier de contrôle des gaz,
- Vitesse et volume d'air supérieurs au précédent modèle,
- Réduction des niveaux de vibrations au niveau du coussin dorsal et de la poignée,
- Harnais professionnel très confortable et anti-transpirant,
- Transport facile grâce à la position de la poignée et au centre de gravité.



EAN : 0088381823074

**Accessoires de série** Tube de soufflage, Clé de 16, Buse ronde de soufflage, Buse plate, Huile moteur 4 Tps SL 10W30 220 ml.

Accessoires p. 400

MG5300-4

Souffleur à dos 4 temps 52,5 cm<sup>3</sup> 900 m<sup>3</sup>/h

NOUVEAU

Idéal pour les travaux courants



Débit	900 m <sup>3</sup> /h
Vitesse de l'air	82 m/s
Cylindrée	52,5 cm <sup>3</sup>
Puissance	1,8 kW/ch
Réservoir d'essence	1,8 l
Capacité du réservoir d'huile	140 ml
Pression sonore (Lpa)	96 dB(A)
Puissance sonore (Lwa)	102,5 dB(A)
Taux de vibration triaxial (a <sub>h</sub> )	2,9 m/s <sup>2</sup>
Dimensions (L x l x h)	320 x 450 x 475 mm
Poids net EPTA	9,8 kg

- Système « antistatique » et « anti-gel » montés de série,
- Réduction des niveaux de vibrations au niveau du coussin dorsal et de la poignée,
- Harnais professionnel très confortable et anti-transpirant,
- Moteur conforme aux dernières normes.



EAN : 0088381833707

Accessoires de série Bidon d'huile de 140 ml, Bidon d'huile de 140 ml.

Accessoires p. 400

Outils sans fil  
(Jardins, Parcs et Forêts)

Tronçonneuse

Couper | Débroussailler | Multifonctions

Tailler

Tondre

18

Spécialistes jardin

Makita

# MG5300-4 NOUVEAU

Souffleur à dos 4 temps 52,5 cm<sup>3</sup> 900 m<sup>3</sup>/h

## Idéal pour les travaux courants

Débit d'air  
**900 m<sup>3</sup>/h**

Vitesse de l'air  
**80 m/s**

- Transport facile** grâce à la position de la poignée et au centre de gravité
- Effort réduit** au démarrage grâce à la valve de décompression
- Moteur conforme** aux dernières normes en vigueur
- Système «antistatique» et «antigel» montés de série



**Harnais professionnel** très confortable et anti-transpirant

**Vitesse et volume d'air élevés**

Livré avec 2 buses

**Faibles vibrations** au niveau du coussin dorsal et de la poignée grâce aux 4 "silent blocs" montés entre le moteur et la carcasse de la machine

Léger  
**9,8 kg**

### Dispositif antigel

Température ambiante inférieure ou égale à 10 °C  
Placez le repère sur le symbole « neige » (position antigivrage).

- ▶ 1. Levier du dispositif antigivrage 2. Vis 3. Repère

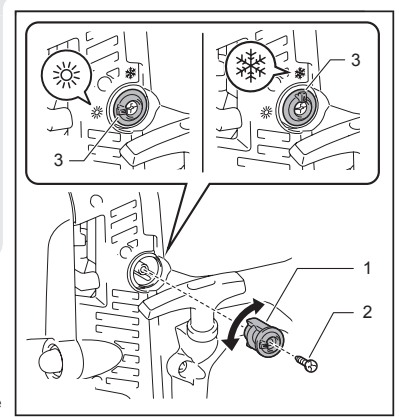

>>> Découvrez le moteur MM4 p. 358

## HW102

Nettoyeur haute pression 100 bar

**Léger et facile à utiliser pour les nettoyages occasionnels domestiques**

- Nettoyeur compact à eau froide, pratique et polyvalent pour tous les travaux de nettoyage,
- Système TSS: Arrêt automatique du moteur dès le relâchement de la poignée, réduction de la consommation d'énergie, durée de vie accrue.

Puissance nominale	1300 W
Pression	100 bar
Pression d'alimentation maximale	10 bar
Débit	360 l/h
Température alim. en eau max.	50°C
Longueur flexible haute pression	5 m
Capacité du réservoir de détergent	350 ml
Pression sonore (Lpa)	85,7 dB(A)
Puissance sonore (Lwa)	94 dB(A)
Dimensions (LxIxh)	330x280x440 mm
Poids net	5,8 kg

**Accessoires de série** Tuyau 5 mètres, Lance avec embout réglable jet plat, Raccord mâle, Réservoir avec buse pour détergent, Rallonge, Raccord femelle, Poignée pistolet, Lance avec embout jet crayon.

EAN: 0088381616881

Accessoires p. 398

## HW112

Nettoyeur haute pression 120 bar

**Ses nombreux accessoires le rendent prêt à toutes les utilisations domestiques**

- Idéal pour le lavage d'outillage, de voiture, de sol, etc,
- Pompe aluminium à trois pistons en inox.

Puissance nominale	1600 W
Pression	120 bar
Pression d'alimentation maximale	10 bar
Débit	370 l/h
Température alim. en eau max.	50°C
Longueur flexible haute pression	5,5 m
Capacité du réservoir de détergent	800 ml
Pression sonore (Lpa)	78,4 dB(A)
Puissance sonore (Lwa)	86 dB(A)
Dimensions (LxIxh)	360x310x710 mm
Poids net	16,2 kg

**Accessoires de série** Raccord mâle, Poignée pistolet, Brosse, Embout réglable jet plat avec lance, Tuyau 5,5 m, Tête de lance, Embout turbo jet crayon et lance.

EAN: 0088381616928

Accessoires p. 398

## HW132

Nettoyeur haute pression 140 bar

**Puissance importante et moteur à induction pour des utilisations fréquentes**

- Idéal pour le nettoyage de grandes surfaces,
- Pompe aluminium à trois pistons en inox.

Puissance nominale	2100 W
Pression	140 bar
Pression d'alimentation maximale	10 bar
Débit	420 l/h
Température alim. en eau max.	50°C
Longueur flexible haute pression	8 m
Capacité du réservoir de détergent	800 ml
Pression sonore (Lpa)	77,3 dB(A)
Puissance sonore (Lwa)	85 dB(A)
Dimensions (LxIxh)	380x320x820 mm
Poids net	18,8 kg

**Accessoires de série** Tête de lance, Raccord femelle, Poignée pistolet, Embout turbo jet crayon et lance, Embout réglable jet plat avec lance, Tuyau haute pression 8 mètres, Brosse.

EAN: 0088381616966

Accessoires p. 398

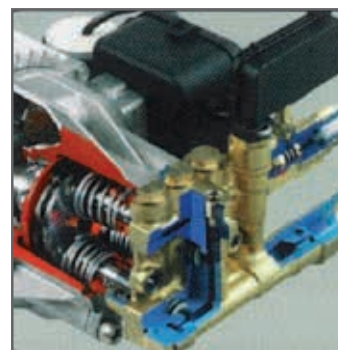
**Piston à revêtement céramique (HW131/151)**

Grâce à ses propriétés, la céramique résiste aux frottements et aux hautes températures. Son utilisation dans les nettoyeurs se justifie par : un meilleur rendement, une meilleure endurance et une meilleure fiabilité.

**Culasse en laiton (HW151)**

Grâce à ses propriétés, le laiton résiste à l'oxydation et à la corrosion. Son utilisation permettra d'obtenir une étanchéité parfaite malgré une utilisation intensive.

## HW151

Nettoyeur haute pression 150 bar

**Robuste et durable, idéal pour les surfaces et travaux les plus exigeants**

- Le plus puissant de la gamme. Idéal pour le nettoyage intensif,
- Pompe à vilebrequin robuste : durée de vie prolongée et maintenance simplifiée (par rapport à une pompe à 3 pistons).

Puissance nominale	2500 W
Pression	150 bar
Pression d'alimentation maximale	10 bar
Débit	498 l/h
Température alim. en eau max.	50°C
Longueur flexible haute pression	10 m
Capacité du réservoir de détergent	675x2 ml
Pression sonore (Lpa)	80,1 dB(A)
Puissance sonore (Lwa)	88 dB(A)
Dimensions (LxIxh)	370x360x880 mm
Poids net	26,9 kg

**Accessoires de série** Raccord, Embout turbo jet crayon et lance, Pistolet avec sécurité, Tuyau haute pression 10 mètres, Embout réglable jet plat avec lance.

EAN: 0088381079822

Accessoires p. 398

## HW131

Nettoyeur haute pression 130 bar

**Moteur puissant et fort débit pour des usages réguliers**

- Filtrage des eaux d'apport,
- Piston à revêtement céramique.

Puissance nominale	2300 W
Pression	130 bar
Pression d'alimentation maximale	10 bar
Débit	500 l/h
Température alim. en eau max.	50°C
Longueur flexible haute pression	15 m
Capacité du réservoir de détergent	2185 ml
Pression sonore (Lpa)	82 dB(A)
Puissance sonore (Lwa)	90 dB(A)
Dimensions (LxIxh)	390x380x900 mm
Poids net	33 kg

**Accessoires de série** Lance à tête turbo (rotopower), Lance à tête réglable, Tuyau haute pression 15 mètres, Poignée pistolet avec sécurité.

EAN: 0088381069694

Accessoires p. 398



# HW1300

Nettoyeur haute pression



10 m  
Enrouleur de  
tuyau intégré

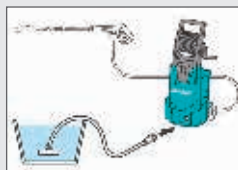

### Pompe auto-amorçante

L'eau peut-être directement pompée dans un réservoir d'eau



**NOUVEAU**

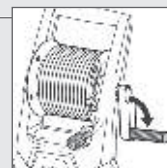

**Poignée pliable**

### Pression réglable

sur 2 niveaux :  
Basse : 80 bar  
Haute : 130 bar

Silencieux  
**76 dB(A)**

## HW1200

Nettoyeur haute pression 120 bar

**NOUVEAU**



120 bar pour un poids de seulement 11 kg

Puissance nominale	1 600 W
Pression	120 bar
Pression d'alimentation maximale	10 bar
Débit	420 l/h
Température alim. en eau max.	40°C
Longueur flexible haute pression	10 m
Pression sonore (Lpa)	72 dB(A)
Taux de vibration triaxial (a <sub>h</sub> )	4,11 m/s <sup>2</sup>
Dimensions (L x l x h)	292 x 398 x 830 mm
Poids net EPTA	11 kg

- Pompe à auto-amorçage : aspiration automatique de l'eau au démarrage,
- Nettoyeur silencieux et léger pour travaux de nettoyage courant (voiture, moto, mobiliers de jardin.),
- Réglage de la pression sur la lance et une pression idéale sur chaque surface.

EAN : 0088381836364

**Accessoires de série** Lance jet crayon, Lance jet rotatif, Poignée pistolet, Réservoir de détergent

Accessoires p. 399

## HW1300

Nettoyeur haute pression 130 bar

**NOUVEAU**



Ultra léger, moteur universel à haut rendement

Puissance nominale	1 800 W
Pression	130 bar
Pression d'alimentation maximale	10 bar
Débit	450 l/h
Température alim. en eau max.	40°C
Longueur flexible haute pression	10 m
Pression sonore (Lpa)	76 dB(A)
Taux de vibration triaxial (a <sub>h</sub> )	4,86 m/s <sup>2</sup>
Dimensions (L x l x h)	284 x 358 x 830 mm
Poids net EPTA	12,7 kg

- Nettoyeur silencieux et léger pour travaux de nettoyage courant (voiture, moto, mobiliers de jardin.),
- Tambour-enrouleur avec 10 m de flexible haute pression,
- Pompe à auto-amorçage : aspiration automatique de l'eau au démarrage,
- Pression réglable sur 2 positions : permet de s'adapter aux applications,
- Réglage de la pression sur la lance et une pression idéale sur chaque surface.

EAN : 0088381836340

**Accessoires de série** Réservoir de détergent, Poignée pistolet, Lance jet rotatif, Lance jet crayon.

Accessoires p. 399

## EPI



P. 570

## Huiles moteurs



P. 572

## Huiles d'entretien



P. 571

## Divers



P. 572, P. 573

## Sacs et Holsters



P. 574

## Comparaison Nettoyeurs Haute Pression

Référence	HW102	HW112	HW1200	HW132	HW131	HW1300	HW151
Désignation	Nettoyeur HP 100 bar	Nettoyeur HP 120 bar	Nettoyeur HP 120 bar	Nettoyeur HP 140 bar	Nettoyeur HP 130 bar	Nettoyeur HP 130 bar	Nettoyeur HP 150 bar
<b>Puissance</b>			<b>NOUVEAU</b>			<b>NOUVEAU</b>	
Puissance nominale (W)	1 300	1 600	1 600	2 100	2 300	1 800	2 500
<b>Pression &amp; débit</b>							
Pression (bar)	100	120	120	140	130	130	150
Pression d'alimentation maximale (bar)	10	10	10	10	10	10	10
Débit (l/h)	360	370	420	420	500	450	498
<b>Capacités spécifiques</b>							
Température alim. en eau max. (°C)	50	50	40	50	50	40	50
<b>Fonctions et équipement</b>							
Longueur flexible haute pression (m)	5	5,5	10	8	15	10	10
Capacité du réservoir de détergent (ml)	350	800	—	800	2 185	—	675 x 2
<b>Niveaux d'exposition</b>							
Pression sonore (Lpa) (dB (A))	85,7	78,4	72	77,3	82	76	80,1
Puissance sonore (Lwa) (dB (A))	94	86	—	85	90	—	88
Taux de vibration triaxial (ah) (m/s²)	3,72	3,41	4,11	1,75	3,12	4,86	2,74
<b>Général</b>							
Poids net (kg)	5,8	16,2	11	18,8	33	12,7	26,9
Dimensions (L x l x h) (mm)	330 x 280 x 440	360 x 310 x 710	292 x 398 x 830	380 x 320 x 820	—	284 x 358 x 830	370 x 360 x 880
<b>Technologies et équipements</b>							
Raccord rapide	oui	oui		oui	oui		oui
Moteur à induction	—	oui		oui	—		oui
Type de pompe	3 pistons inox	3 pistons inox		3 pistons inox	Piston à revêtement céramique		Pompe intensive à vilebrequin en cuivre

## Accessoires pour nettoyeurs haute pression

## Kit lance jet crayon

Référence	Qté	Pour machine(s)	EAN	Prix HT
3640640	1	HW102	3240890905581	2,50 € A
3640650	1	HW112	3240890905598	3,30 € A
P-64901	1	HW131	0088381995429	34,40 € A
3641150	1	HW132	3240890909954	8,40 € A
40551	1	HW151, HW150	3240890905659	34,40 € A

## Kit lance jet rotatif

Référence	Qté	Pour machine(s)	EAN	Prix HT
3320120	1	HW102, HW112	3240890900081	2,90 € A
P-64917	1	HW131	0088381995436	68,90 € A
3640940	1	HW132	3240890900173	8,40 € A
40167	1	HW151	3240890905642	68,90 € A

## Tête de lance jet crayon

Référence	Qté	Pour machine(s)	EAN	Prix HT
3640670	1	HW112, HW132	3240890905604	1,50 € A

## Rallonge

Référence	Qté	Pour machine(s)	EAN	Prix HT
3320130	1	HW112, HW102	3240890900074	2,90 € A

**Accessoires pour nettoyeurs haute pression**

**Poignée pistolet**

Référence	Long.	Qté	Pour machine(s)	EAN	Prix HT
3320152		1	HW102, HW112	3240890900180	6,80 € A
40925		1	HW131	3240890902870	26,90 € A
3640920	47 cm	1	HW132	3240890905611	21,40 € A
41154		1	HW151	3240890905697	29,40 € A

**Kit lance avec réservoir de détergent**

Référence	Vol.	Qté	Pour machine(s)	EAN	Prix HT
3640090	1 l	1	HW102	3240890905574	2,50 € A

**Brosse rotative**

Référence	Long.	Qté	Pour machine(s)	EAN	Prix HT
P-64858	42 cm	1	HW110, HW130, HW102, HW112, HW132	0088381995375	26,90 € A
P-66494		1	HW131, HW151	3240890909169	26,90 € A

**Brosse fixe**

Référence	Qté	Pour machine(s)	EAN	Prix HT
3640950	1	HW132, HW112	3240890900159	4,20 € A

**Kit de débouchage de canalisations**

Faire bien attention à choisir un tuyau correspondant à l'emmanchement de votre machine.

Référence	Long.	Qté	Pour machine(s)	EAN	Prix HT
P-64892	8 m	1	HW130, HW110, HW112, HW132	0088381995412	55,90 € A
P-66503	8 m	1	HW131, HW151	0088381997034	59,90 € A
40801	16 m	1	HW131, HW151	8016287408011	84,00 € A

**Raccord**

Référence	Qté	Pour machine(s)	EAN	Prix HT
3082130	1	HW102, HW151, HW112, HW132, HW150	3240890655769	1,00 € P
1461470	1	HW131	3240890561060	1,00 € P

**Adaptateur**

3082750 : Permet d'adapter les accessoires avec emmanchement baïonnette pour HW102, HW112 et HW132 sur les nettoyeurs HW131 et HW151.  
40452 : Permet d'adapter les accessoires avec emmanchement à filetage pour HW131 et HW151 sur les nettoyeurs HW102, HW112 et HW132.

Référence	Qté	Pour machine(s)	EAN	Prix HT
40452	1	HW112, HW102, HW132, HW151, HW131		9,40 € A
3082750	1	HW112, HW102, HW132, HW151, HW131	3240890909671	29,40 € A

**Raccord coudé**

Référence	Qté	Pour machine(s)	EAN	Prix HT
P-64842	1	HW112, HW132	0088381995368	6,30 € A

**Détergent**

1 l.

Référence	Qté	Pour machine(s)	EAN	Prix HT
P-64864	1	HW102, HW112, HW131, HW132, HW151	0088381995382	21,40 € A

**Kit de joints**

Référence	Qté	Pour machine(s)	EAN	Prix HT
3641140	1	HW102, HW132, HW112	3240890841858	2,50 € P



**Accessoires pour HW1200 / HW1300**



Référence	Type	Qté	EAN	Prix HT
197840-6	Tuyau nettoyage 15 mètres	1	0088381484664	37,40 € A
197845-6	Tuyau haute-pression 5 mètres	1	0088381484688	29,40 € A
197847-2	Tuyau haute-pression 8 mètres	1	0088381484695	40,90 € A
197876-5	Lance à jet réglable	1	0088381496032	24,90 € A
197886-2	Buse pour mousse	1	0088381489003	19,90 € A
197867-6	Joint anti-torsion	1	0088381490221	14,40 € A
197873-1	Tuyau pour auto-aspiration	1	—	34,40 € A
197853-7	Set de jonction	1	0088381484749	6,80 € A
197879-9	Set de nettoyage	1	—	1,90 € A
197850-3	Tuyau haute-pression 10 mètres	1	0088381484701	46,90 € A
197824-4	Lance pulvérisation cyclone 10	1	0088381518383	12,40 € A
197828-6	Brosse nettoiyante	1	0088381489010	8,40 € A
197831-7	Brosse nettoiyante rotative	1	0088381484640	16,40 € A
197842-2	Gâchette pistolet	1	0088381488990	21,40 € A
197859-5	Lance jet courbée	1	—	34,40 € A
197864-2	Lance pulvérisation cyclone 15	1	0088381496001	21,40 € A
197870-7	Extension tuyau	1	0088381484671	49,90 € A
198909-9	Lance jet courbée	1	—	34,40 € A
197837-5	Tuyau nettoyage 10 mètres	1	0088381484657	29,40 € A



## Kit d'aspiration

## Kit d'aspiration complet

Tube d'aspiration (6609045000) + Tube coudé (377950280) + Sac d'aspiration (6609051000)

Pour machine PB252-4

Référence	Vol.	Qté	EAN	Prix HT
195283-6	35 l	1	3240890904157	114,00 € A

## Tube d'aspiration

Pour machine PB252-4

Référence	Ø	Qté	EAN	Prix HT
168791-0	110	1	3240890899446	84,00 € P

## Rallonge

Pour machine PB252-4

Référence	Qté	EAN	Prix HT
6609511300	1	3240890768544	10,40 € P

## Tube coudé

Pour machine PB252-4

Référence	Qté	EAN	Prix HT
453720-9	1	3240891083011	5,20 € P

## Sac d'aspiration

Pour machine PB252-4

Référence	Vol.	Qté	EAN	Prix HT
166114-6	35 l	1	3240890845030	59,90 € P

## Accessoires pour aspirateurs et souffleurs

## Sangle pour aspirateurs et souffleurs

Référence	Qté	Pour machine(s)	EAN	Prix HT
166095-4	1	AG3729, AG3629, AG3628, BUB360, DUB361, UB360D	0088381366366	2,50 € A
166094-6	1	DUB362, AG3750, BVC350, DVC350	3240890905154	4,70 € A

## Buse plate

Référence	Qté	Pour machine(s)	EAN	Prix HT
451753-8	1	PB252-4	3240890730152	3,30 € P
454916-5	1	PB7650-4	3240891018211	5,20 € P

## Buse ronde

Référence	Long.	Qté	Pour machine(s)	EAN	Prix HT
388950100		1	PB252-4	3240890858177	15,40 € P
6679500201	200 mm	1	PB7600-4	3240890903563	10,40 € A

## Tube de soufflage

Référence	Qté	Pour machine(s)	EAN	Prix HT
451752-0	1	PB252-4	3240890730145	2,50 € P
6679501801	1	PB7600-4	3240890786456	14,40 € P
455122-5	1	PB7650-4	3240891018198	8,40 € P

## Tube flexible

Référence	Qté	Pour machine(s)	EAN	Prix HT
412115-5	1	PB7600-4	3240890849229	18,40 € P

## Collier

Référence	Type	Qté	Pour machine(s)	EAN	Prix HT
377176999	Avant	1	PB7600-4	3240890698711	4,20 € P
377100999	Arrière	1	PB7600-4	3240890698704	4,70 € P
140352-8		1	PB252-4	3240890560070	9,40 € P

## Kit anti-électricité statique

Référence	Qté	Pour machine(s)	EAN	Prix HT
196412-4	1	PB7600-4	3240891009936	34,40 € P

## Paire de bretelles

Référence	Qté	Pour machine(s)	EAN	Prix HT
6679001000	1	PB7600-4	3240890786395	26,90 € P

## Accessoire pour souffleur

## Buse longue à nez courbé

Référence	Qté	Pour machine(s)	EAN	Prix HT
452123-4	1	DUB361, BUB360	0088381366373	19,90 € A

## Buse longue à gros débit

Référence	Qté	Pour machine(s)	EAN	Prix HT
455916-8	1	AG3750, DUB362	3240891083455	10,40 € P







Pompes à eau 4 temps . . . . .	402
Pompes vide-cave à eau claire . . . . .	404
Pompes vide-cave à eau chargée . . . . .	405
Scarificateurs . . . . .	406
Pulvérisateurs 4 temps . . . . .	407
Broyeur . . . . .	407
Accessoires spécifiques . . . . .	408

**MP335-4Z**

Outils sans fil  
(Jardins, Parcs et Forêts)

Tronçonneuse

Couper / Débroussailler / Multifonctions

Tailler

Tondre

Souffler / Nettoyer





# Spécialistes Jardin

## MP335-4Z

Pompe à eau 4 temps 33,5 cm<sup>3</sup>

Très complète, parfaite pour l'arrosage de terrains non raccordés à l'électricité



Débit	130 l/min
Hauteur d'aspiration max.	8 m
Refolement max.	45 m
Diamètre du tuyau	25 mm
Cylindrée	33,5 cm <sup>3</sup>
Puissance	1,07 / 1,45 kW/ch
Rapport poids / puissance	6,82 kg/kW
Réservoir d'essence	0,65 l
Capacité du réservoir d'huile	100 ml
Pression sonore (Lpa)	88,4 dB(A)
Puissance sonore (Lwa)	109 dB(A)
Dimensions (LxIxh)	356x234x336 mm
Poids net EPTA	7,3 kg

- Pompe à eau claire,
- Levier d'accélérateur pour faciliter le réglage du débit,
- Moteur 4 temps MM4 : plus écologique et plus performant que le moteur 2 temps,
- Bouchons de vidange et d'amorçage accessibles,
- Munie d'une valve de décompression automatique pour un effort réduit de 40 % lors du démarrage.



EAN : 0088381639668

Accessoires de série Tuyau 8 m + robinet, Clé, Filtre d'aspiration, 3x Collier, Tuyau d'aspiration, 2x Kit embout + bague + joint.

Accessoires p. 409



## MP335-4Z



**EW2050H**

Pompe à eau 4 temps 169 cm<sup>3</sup>



**Pompe puissante avec un débit important**

- Pompe à eau claire,
- Capteur de niveau d'huile afin de protéger le moteur.

Débit	520 l/min
Hauteur d'aspiration max.	8 m
Refoulement max.	32 m
Diamètre du tuyau	50 mm
Cylindrée	169 cm <sup>3</sup>
Réservoir d'essence	3,2 l
Dimensions (LxIxh)	527x368x417 mm
Poids net EPTA	24,9 kg



Accessoires de série Crépine d'aspiration, 3x Collier.

EAN : 0088381688598

Accessoires p. 409

**EW3050H**

Pompe à eau 4 temps 169 cm<sup>3</sup>



**Une puissance et un débit impressionnant**

- Pompe à eau claire,
- Capteur de niveau d'huile afin de protéger le moteur.

Débit	1000 l/min
Hauteur d'aspiration max.	8 m
Refoulement max.	32 m
Diamètre du tuyau	76 mm
Cylindrée	169 cm <sup>3</sup>
Réservoir d'essence	3,2 l
Dimensions (LxIxh)	527x368x417 mm
Poids net EPTA	26,1 kg



Accessoires de série Crépine d'aspiration, 3x Collier.

EAN : 0088381688611

Accessoires p. 409

**EW2051H**

Pompe à eau 4 temps 169 cm<sup>3</sup>



**Une hauteur d'aspiration importante pour un débit de 700 l/min**

- Pompe à eau chargée,
- Capteur de niveau d'huile afin de protéger le moteur.

Débit	700 l/min
Hauteur d'aspiration max.	8 m
Refoulement max.	23 m
Diamètre du tuyau	50 mm
Cylindrée	169 cm <sup>3</sup>
Réservoir d'essence	3,2 l
Dimensions (LxIxh)	527x368x417 mm
Poids net EPTA	24,9 kg



Accessoires de série Crépine d'aspiration, 3x Collier.

EAN : 0088381688604

Accessoires p. 409

**Courbe de relevage des pompes**

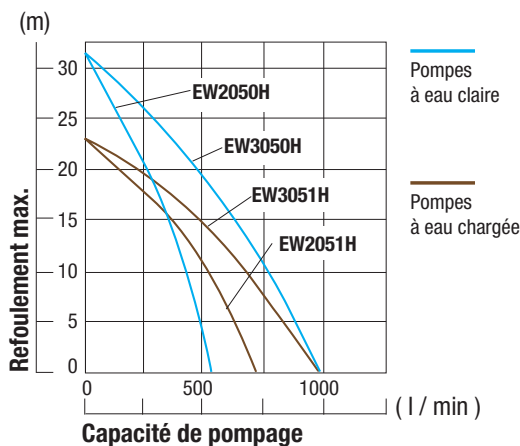

Le rotor et les parties d'étanchéité des pompes à eau chargée sont plus résistantes à l'abrasion que celles des pompes à eau claire.

**EW3051H**

Pompe à eau 4 temps 169 cm<sup>3</sup>



**Le débit le plus important de la gamme : 1000 l/min**

Débit	1000 l/min
Hauteur d'aspiration max.	8 m
Refoulement max.	23 m
Diamètre du tuyau	76 mm
Cylindrée	169 cm <sup>3</sup>
Réservoir d'essence	3,2 l
Capacité du réservoir d'huile	600 ml
Pression sonore (Lpa)	90 dB(A)
Puissance sonore (Lwa)	104 dB(A)
Dimensions (LxIxh)	527x368x417 mm
Poids net EPTA	26,1 kg

- Pompe à eau chargée,
- Capteur de niveau d'huile afin de protéger le moteur,
- Moteur Professionnel : démarrage facile, puissant, silencieux, robuste et à entretien facile,
- Conforme aux normes d'émissions EPA Phase 3 et EU stage 3.



EAN : 0088381688628

Accessoires de série Crépine d'aspiration, 3x Collier.

Accessoires p. 409

PF0300

Pompe vide-cave à eau claire 300 W



**Idéale pour les petites surfaces inondées**

Puissance nominale	300 W
Type eau	eau claire
Hauteur de refoulement	7 m
Hauteur mini d'aspiration	20 mm
Débit	8,4 m³/h
Débit	140 l/min
Granulométrie	5 mm
Turbine	fermée à 2 canaux
Corps de pompe	plastique
Dimensions (LxIxh)	160x168x305 mm
Poids net EPTA	3,3 kg

- Pompe vide-cave pour eau claire avec une granulométrie maximale de 5 mm,
- Turbine fermée à 2 canaux pour pompage de l'eau claire dans les installations domestiques,
- Bain d'huile entre le moteur et la turbine assurant l'étanchéité du moteur et la longévité de la pompe,
- Déclenchement automatique de la pompe en fonction de la position du flotteur,
- Glissière de réglage permettant de régler la profondeur de déclenchement désirée.

EAN: 4002829831472

Accessoires p. 409

PF0800

Pompe vide-cave à eau claire 800 W



**Débit important pour petites surfaces inondées**

- Turbine ouverte Vortex permettant le pompage de liquides contenant des corps solides ou fibreux,
- Pompe vide-cave pour eau claire avec une granulométrie maximale de 5 mm.

Puissance nominale	800 W
Type eau	eau claire
Hauteur de refoulement	9 m
Hauteur mini d'aspiration	20 mm
Débit	13,2 m³/h
Débit	220 l/min
Granulométrie	5 mm
Turbine	vortex
Corps de pompe	plastique
Dimensions (LxIxh)	160x168x340 mm
Poids net EPTA	4,6 kg

EAN: 4002829831533

Accessoires p. 409

PF0403

Pompe vide-cave à eau claire 400 W



**Corps en inox et refroidissement optimisé pour de grandes surfaces**

- Pompe vide-cave pour eau claire avec une granulométrie maximale de 5 mm,
- Turbine fermée à 2 canaux pour pompage de l'eau claire dans les installations domestiques.

Puissance nominale	400 W
Type eau	eau claire
Hauteur de refoulement	6,5 m
Hauteur mini d'aspiration	25 mm
Débit	7,2 m³/h
Débit	120 l/min
Granulométrie	5 mm
Turbine	fermée à 2 canaux
Corps de pompe	inox
Dimensions (LxIxh)	150x150x260 mm
Poids net EPTA	3,6 kg

EAN: 4002829831496

Accessoires p. 409

PF1100

Pompe vide-cave à eau claire 1100 W



**La plus puissante de la gamme pour les eaux claires**

Puissance nominale	1 100 W
Type eau	eau claire
Hauteur de refoulement	9 m
Hauteur mini d'aspiration	25 mm
Débit	15 m³/h
Débit	250 l/min
Granulométrie	5 mm
Turbine	vortex
Corps de pompe	inox
Dimensions (LxIxh)	150x150x305 mm
Poids net EPTA	5,9 kg

- Turbine ouverte Vortex permettant le pompage de liquides contenant des corps solides ou fibreux,
- Pompe vide-cave pour eau claire avec une granulométrie maximale de 5 mm,
- Bain d'huile entre le moteur et la turbine assurant l'étanchéité du moteur et la longévité de la pompe,
- Déclenchement automatique de la pompe en fonction de la position du flotteur,
- Raccords standards permettant de raccorder la pompe aux accessoires vendus dans le commerce.

EAN: 4002829831502

Accessoires p. 409

PF0410

Pompe vide-cave à eau chargée 400 W



Légère et conçue pour les eaux chargées, idéale pour les puisards jusqu'à 4 m

Puissance nominale	400 W
Type eau	eau chargée
Hauteur de refoulement	5 m
Hauteur mini d'aspiration	40 mm
Débit	8,4 m³/h
Débit	140 l/min
Granulométrie	35 mm
Turbine	vortex
Corps de pompe	plastique
Dimensions (LxIxh)	160x168x345 mm
Poids net EPA	3,3 kg

- Turbine ouverte Vortex permettant le pompage de liquides contenant des corps solides ou fibreux,
- Bain d'huile entre le moteur et la turbine assurant l'étanchéité du moteur et la longévité de la pompe,
- Déclenchement automatique de la pompe en fonction de la position du flotteur,
- Glissière de réglage permettant de régler la profondeur de déclenchement désirée,
- Raccords standards permettant de raccorder la pompe aux accessoires vendus dans le commerce.

EAN: 4002829831540

Accessoires p. 409

PF1010

Pompe immergée à eau chargée 1 100 W



Débit élevé pour puisards et puits jusqu'à 9 m de profondeur

- Turbine ouverte Vortex permettant le pompage de liquides contenant des corps solides ou fibreux,
- Bain d'huile entre le moteur et la turbine assurant l'étanchéité du moteur et la longévité de la pompe.

Puissance nominale	1 100 W
Type eau	eau chargée
Hauteur de refoulement	10 m
Hauteur mini d'aspiration	40 mm
Débit	14,4 m³/h
Débit	240 l/min
Granulométrie	35 mm
Turbine	vortex
Corps de pompe	plastique
Dimensions (LxIxh)	160x168x380 mm
Poids net	5,3 kg

EAN: 4002829831526

Accessoires p. 409

PF0610

Pompe vide-cave à eau chargée 550 W



Refroidissement optimisé et turbine à ouverture vortex

- Turbine ouverte Vortex permettant le pompage de liquides contenant des corps solides ou fibreux,
- Bain d'huile entre le moteur et la turbine assurant l'étanchéité du moteur et la longévité de la pompe.

Puissance nominale	550 W
Type eau	eau chargée
Hauteur de refoulement	7 m
Hauteur mini d'aspiration	50 mm
Débit	10,8 m³/h
Débit	180 l/min
Granulométrie	35 mm
Turbine	vortex
Corps de pompe	inox
Dimensions (LxIxh)	160x185x335 mm
Poids net EPA	4,6 kg

EAN: 4002829831519

Accessoires p. 409

PF1110

Pompe vide-cave à eau chargée 1100 W



Large ouvertures pour les eaux fortement chargées jusqu'à 9 m de profondeur

Puissance nominale	1 100 W
Type eau	eau chargée
Hauteur de refoulement	10 m
Hauteur mini d'aspiration	50 mm
Débit	15 m³/h
Débit	250 l/min
Granulométrie	35 mm
Turbine	vortex
Corps de pompe	inox
Dimensions (LxIxh)	160x150x355 mm
Poids net EPA	5,9 kg

- Turbine ouverte Vortex permettant le pompage de liquides contenant des corps solides ou fibreux,
- Bain d'huile entre le moteur et la turbine assurant l'étanchéité du moteur et la longévité de la pompe,
- Déclenchement automatique de la pompe en fonction de la position du flotteur,
- Raccords standards permettant de raccorder la pompe aux accessoires vendus dans le commerce.

EAN: 4002829831557

Accessoires p. 409



EV3213

Scarificateur 1300 W 32 cm



**Discret, puissant et robuste. Idéal pour les jardins de petite et moyenne surface**

Largeur de coupe	32 cm
Capacité du bac de ramassage	30 litres
Profondeur de travail	-10/ -5/ 0/ 5/ 10 mm
Matériau du carter de coupe	plastique
Puissance nominale	1 300 W
Pression sonore (Lpa)	88,5 dB(A)
Puissance sonore (Lwa)	97,25 dB(A)
Taux de vibration triaxial (a <sub>h</sub> )	4,513 m/s <sup>2</sup>
Poids net	12 kg

- Interrupteur poignée sécurité (homme mort) : coupe le moteur dès le relâchement,
- Réglage de la profondeur de coupe centralisé sur 5 positions,
- Protection contre les surcharges,
- Grâce à sa poignée pliable, le transport et le stockage sont facilités,
- Poignée ergonomique Soft Grip pour une meilleure prise en main.



EAN : 4002829824320

Charbon : 652023960

Accessoires de série 1 x Lame complète pour scarifier

Accessoires p. 409

EV3618

Scarificateur 1 800 W 36 cm



**Conçu pour les jardins à superficie large, très maniable avec ses grandes roues avant**

Largeur de coupe	36 cm
Capacité du bac de ramassage	40 litres
Profondeur de travail	-10 / -5 / 0 / 5 mm
Matériau du carter de coupe	plastique
Diamètre des roues avant / arrière	18 / 12 cm
Puissance nominale	1 800 W
Pression sonore (Lpa)	85,5 dB(A)
Puissance sonore (Lwa)	99,53 dB(A)
Taux de vibration triaxial (a <sub>h</sub> )	4,673 m/s <sup>2</sup>
Poids net	15,3 kg

- Interrupteur poignée sécurité (homme mort) : coupe le moteur dès le relâchement,
- Solides roues montées sur roulement à billes,
- Réglage de la profondeur de coupe centralisé sur 4 positions,
- Protection contre les surcharges,
- Grâce à sa poignée pliable, le transport et le stockage sont facilités,
- Poignée ergonomique Soft Grip pour une meilleure prise en main.



EAN : 4002829824313

Charbon : 652024748

Accessoires de série 1 x Lame complète pour scarifier

Accessoires p. 409



EV3618

Retrouvez-nous



Suivez toutes nos actualités et produits sur notre page Facebook et notre chaîne Youtube.



@dolmarfrance  
www.facebook.com/DolmarFrance

YouTube  
www.youtube.com/user/DolmarTV

SP7650-4R

Pulvérisateur 4 Temps 75 cm<sup>3</sup>



Confort et performance pour les usages intensifs viticoles, arboricoles et agricoles

Réservoir liquide .....	15 l
Cylindrée .....	75 cm <sup>3</sup>
Puissance .....	2,7 / 3,62 kW/ch
Rapport poids / puissance .....	5,22 kg/kW
Réservoir d'essence .....	1,8 l
Capacité du réservoir d'huile .....	220 ml
Pression sonore (Lpa) .....	95,4 dB(A)
Puissance sonore (Lwa) .....	110,1 dB(A)
Taux de vibration triaxial (a <sub>h</sub> ) .....	2,7 m/s <sup>2</sup>
Dimensions (LxIxh) .....	420x440x595 mm
Poids net EPTA .....	14,1 kg

- Réduction des niveaux de vibrations au niveau du coussin dorsal et de la poignée,
- grande portée de pulvérisation horizontale de 16 mètres,
- Réglage du débit de pulvérisation grâce à sa molette (4 positions),
- Harnais professionnel très confortable et anti-transpirant,
- 3 types de buses en fonction de la viscosité du produit chimique (en option).



EAN: 0088381690621

Accessoires de série Embout de dispersion, Huile moteur 4 Tps SL 10W30 220 ml.



FH2500

Broyeur 2500 W



Design moderne, idéal au jardin pour des réductions et compostage de branchages

Puissance nominale .....	2500 W
Diamètre maximal des bûches .....	45 mm
Diamètre maximal de broyage .....	45 mm
Diamètre de tambour .....	86x70 mm
Pression sonore (Lpa) .....	84,4 dB(A)
Puissance sonore (Lwa) .....	93,49 dB(A)
Poids net .....	27,6 kg

- Capacité des branches jusqu'à 45 mm grâce à son moteur puissant,
- Protection électronique contre les surcharges avec anti-redémarrage et témoin LED,
- Fenêtre de contrôle de remplissage du bac,
- Fonction avant / arrière,
- Facile à transporter avec de grandes roues caoutchoutées.

EAN: 4002829818558

Accessoires de série Clé Allen.

Outils sans fil  
(Jardins, Parcs et Forêts)

Tronçonneuse

Couper / Débroussailler Multifonctions

Tailler

Tondre

Souffler / Nettoyer

## EPI



P. 570

## Huiles moteurs



P. 572

## Huiles d'entretien



P. 571

## Divers



P. 572, P. 573

## Sacs et Holsters



P. 574

## Accessoires pour pulvérisateurs

## Gicleur large

Référence	Qté	Pour machine(s)	EAN	Prix HT
6958028000	1	SP1815	3240890906489	12,40 € A

## Gicleur à 2 têtes

Référence	Qté	Pour machine(s)	EAN	Prix HT
6949001000	1	SP252-4R	3240890792921	40,90 € P
6958029000	1	SP1815	3240890900821	16,40 € A

## Tube

Référence	Long.	Qté	Pour machine(s)	EAN	Prix HT
6909511501	70 cm	1	SP252-4R	3240890908377	18,40 € A
6959505801	58 cm	1	SP1815	3240890903433	19,90 € A

## Poignée pistolet avec tuyau

Référence	Long.	Qté	Pour machine(s)	EAN	Prix HT
6957029001	133 cm	1	SP1815	3240890834454	24,90 € P

## Tuyau

Référence	Long.	Qté	Pour machine(s)	EAN	Prix HT
6909039001	140 cm	1	SP252-4R	3240890832559	15,40 € P

## Bretelle

Référence	Qté	Pour machine(s)	EAN	Prix HT
6709026001	1		3240890913180	10,40 € A

## Buse grand angle pour herbicide

Pour la pulvérisation de l'herbicide : également idéal pour arroser les plantes ou la pulvérisation de conditionneur de sol.

Référence	Qté	Pour machine(s)	EAN	Prix HT
6908031000	1	SP252-4R	0088381365697	10,40 € A

## Buse pour herbicide

Permet à l'herbicide de ne pas être diffusé sous forme de brouillard.

Référence	Qté	Pour machine(s)	EAN	Prix HT
6958011000	1	SP252-4R	0088381370103	6,30 € A

## Buse double en U

Pulvérisation large avec sortie grand angle.

Référence	Qté	Pour machine(s)	EAN	Prix HT
6958018000	1	SP252-4R	0088381365710	10,40 € A

## Embout circulaire à 3 buses

Pulvérisation sous forme circulaire.

Référence	Qté	Pour machine(s)	EAN	Prix HT
6909500100	1	SP252-4R	3240890913289	18,40 € A

## Lance compacte de pulvérisation

Pour la pulvérisation sous serre.

Référence	Qté	Pour machine(s)	EAN	Prix HT
6939025000	1	SP252-4R	3240891036529	84,00 € A

## Lance longue de pulvérisation

Changement en une touche du mode droit vers le mode diffusion.

Référence	Long.	Qté	Pour machine(s)	EAN	Prix HT
6939024000	84,5 cm	1	SP252-4R	0088381365734	84,00 € A

## Buses pour SP7650-4

Référence	Ø	Qté	Pour machine(s)	EAN	Prix HT
326212-0	0,7 mm	1	SP7650-4	3240891025622	4,70 € P
326214-6	0,8 mm	1	SP7650-4	3240891025639	4,70 € P
326198-8	4,5 mm	1	SP7650-4	3240891073951	4,20 € P



**Accessoires pour pompes**

**Tuyau pour pompe à eau avec système d'arrosage**

Référence	Long.	Qté	Pour machine(s)	EAN	Prix HT
367010671	8 m	1	MP352-4, MP335-4, MP335-4	4002829740743	129,00 € A
B-10671	8 m	1	MP352-4, MP335-4, MP335-4	0088381348362	224,00 € A

**Tuyau pour pompe à eau**

Référence	Long.	Ø int	Ø ext	Qté	Pour machine(s)	EAN	Prix HT
K000113837	3,1 m	25 mm	29,5 mm	1	MP352-4	3240890526854	84,00 € P

**Accessoires pour scarificateurs**

**Couteau**

Référence	Qté	Pour machine(s)	EAN	Prix HT
682018430	1	EV3918	3240890790958	6,80 € P

**Lame pour scarifier**

Référence	Long.	Nb. dents	Qté	Pour machine(s)	EAN	Prix HT
652024718	32 cm	20	1	EV3213	3240890859778	15,40 € P
652024746	36 cm	22	1	EV3618	3240890859785	18,40 € P

**Lame pour ratisser**

Référence	Long.	Qté	Pour machine(s)	EAN	Prix HT
652024719	32 cm	1	EV3213	3240890859747	21,40 € P
652024750	36 cm	1	EV3618	3240890859754	21,40 € P

**Lame 2 en 1 scarifier / ratisser**

Référence	Long.	Qté	Pour machine(s)	EAN	Prix HT
652024749	36 cm	1	EV3618	3240890859761	37,40 € P

**Accessoires pour tarières**

**Mèche de tarière couteau intégré**

Référence	Ø	Long.	Qté	Pour machine(s)	EAN	Prix HT
365720020	80 mm	80 cm	1	PD520	4002829697382	119,00 € A
365720040	100 mm	80 cm	1	PD520	4002829697399	129,00 € A
365720070	120 mm	80 cm	1	PD520	4002829697405	129,00 € A
365720170	150 mm	80 cm	1	PD520	4002829697412	149,00 € A
365720210	180 mm	80 cm	1	PD520	4002829697429	169,00 € A
365720350	200 mm	80 cm	1	PD520	4002829697436	169,00 € A

**Extension de mèche de tarière**

Référence	Long.	Emmanchement	Qté	Pour machine(s)	EAN	Prix HT
365750360	40		1	PD520	4002829697351	59,90 € A
311500300	30 (12")	7/8"	1	PD491	0012642400124	73,40 € A
311500450	45 (18")	7/8"	1		4002829380833	73,40 € A

**Pointe du foret**

Référence	Qté	Pour machine(s)	EAN	Prix HT
365750750	1	PD520	4002829697344	24,90 € A

**Lame**

Référence	Largeur	Qté	Pour machine(s)	EAN	Prix HT
365600470	80 mm	1	PD520	4002829697504	3,70 € A
365600150	100 mm	1	PD520	4002829697443	26,90 € A
365600450	120 mm	1	PD520	4002829697474	21,40 € A
365600170	150 mm	1	PD520	4002829697467	26,90 € A
365600460	180 mm	1	PD520	4002829697498	22,90 € A
365600180	200 mm	1	PD520	4002829698860	24,90 € A



Outils sans fil  
(Jardins, Parcs et Forêts)

Tronçonneuse

Couper / Débroussailler Multifonctions

Tailler

Tondre

Souffler / Nettoyer

La marque d'outils électroportatifs qui apporte des solutions aux professionnels et bricoleurs avertis recherchant un équipement simple, solide et puissant.



Simple, Solide, Puissant





Perceuse visseuse à percussion à batterie ..... 411	Meuleuse Ø 125 mm ..... 414
Visseuse à chocs à batterie ..... 411	Tronçonneuse à métaux .... 414
Perceuse ..... 412	Ponceuse vibrante ..... 415
Perceuse à percussion ..... 412	Ponceuse excentrique ..... 415
Malaxeur ..... 412	Ponceuse à bande ..... 415
Perceuse de charpente ..... 412	Scie sauteuse ..... 416
Perforateur SDS-Plus ..... 413	Scie à coupe d'onglet ..... 416
Perfo-burineur SDS-Plus ... 413	Affleureuse ..... 416
Scie réciprocante ..... 413	Scie circulaire ..... 416
Meuleuse Ø 230 mm ..... 414	Défonceuse ..... 417
	Rabot ..... 417
	Souffleur ..... 417

**EPI**



P. 570

**Sacs et Holsters**



P. 574

**MT081X100** Perceuse visseuse à percussion 18 V Li-Ion 1,1 Ah Ø 13 mm



**Puissante pour percer efficacement la maçonnerie jusqu'à 13 mm**

Énergie ..... 18 V Li-Ion 1,1 Ah  
 Temps de charge en moyenne ..... 60 min.  
 Nombre de vitesses ..... 2  
 Vitesse à vide V1/V2 ..... 0 - 400 / 0 - 1 400 tr/min  
 Frappe V1/V2 ..... 0 - 6000 / 0 - 21 000 cps/min  
 Couple de serrage max. (élast/franc) ..... 24 / 42 Nm  
 Ø max. dans béton/acier/bois ..... 13 / 13 / 36 mm  
 Vibration perçage percussion (a<sub>h</sub>) ..... 8 m/s<sup>2</sup>  
 Pression sonore (L<sub>pa</sub>) ..... 82 dB(A)  
 Dimensions (LxIxh) ..... 238x82x239 mm  
 Poids net EPTA ..... 1,7 kg

- Puissante et légère,
- Batteries Li-Ion,
- Moteur puissant de 18 V pour un perçage plus efficace,
- Réglage précis du couple de vissage en 16 positions + position perçage + position percussion,
- Plus de contrôle grâce au frein électrique arrêtant la machine dès qu'on lâche l'interrupteur.

**Accessoires de série** Coffret synthétique, Chargeur DC1851 Li-Ion 18 V - 14,4 V, 2x Batterie L1851 (Li-Ion 18 V - 1,1 Ah), Forets acier cylindrique (Ø 3, 3,5, 4, 4,5, 5, 5,5, 6 et 6,5 mm), Embouts courts plat (2xSL4, 2xSL5, 2xSL5,5, 2xSL6,5), Porte embout magnétique, Mèches plates (16, 20 mm), Embouts longs (PH2, PH3, PZ2, PZ3, T20, T30, SL5,5, SL6,5), Embouts courts torx (T10, T15, 2xT20, 2xT25, T30, T40), Embouts courts pozidriv (2xP20, 2xP21, 3xP22, 3xP23), Cache batterie, Fraise conique cylindrique 5 taillants, Forets bois (Ø 4, 5, 6, 8 et 10 mm), Embouts courts Hexa (H3, H4, H5, H6), Embouts courts philips (2xPH0, 2xPH1, 3xPH2, 3xPH3), Forets béton (Ø 4, 5, 6, 8 et 10 mm), Douilles à queue (8, 10, 12 et 13 mm).

**18v**  
Li-Ion



EAN : 0088381686365

**MT690E** Visseuse à chocs 14,4 V Li-Ion 1,1 Ah 130 Nm



**Un couple fort pour des vissages performants**

Énergie ..... 14,4 V Li-Ion 1,1 Ah  
 Temps de charge en moyenne ..... 60 min.  
 Vitesse à vide max. .... 0 à 2 400 tr/min  
 Cadence de chocs ..... 0 - 3 000 cps/min  
 Couple de serrage max. (franc) ..... 130 Nm  
 Capacité : boulon standard ..... M5 - M14  
 Capacité : boulon HR ..... M5 - M12  
 Capacité : vis à bois ..... 22 - 125 mm  
 Capacité : vis à machine ..... M4 - M8  
 Taux de vibration triaxial (a<sub>h</sub>) ..... 93 m/s<sup>2</sup>  
 Pression sonore (L<sub>pa</sub>) ..... 93 dB(A)  
 Puissance sonore (L<sub>wa</sub>) ..... 104 dB(A)  
 Dimensions (LxIxh) ..... 173x82x225 mm  
 Poids net EPTA ..... 1,4 kg

- Puissante avec un couple maximum de 130 Nm,
- Inverseur de sens de rotation,
- Ergonomie Soft Grip pour plus de confort : prise en main optimale, protection et anti-dérapant.

**14,4v**  
Li-Ion



EAN : 0088381633703

**Accessoires de série** Coffret synthétique, Chargeur DC1851 Li-Ion 18 V - 14,4 V, 2x Batterie L1451 (Li-Ion 14,4 V - 1,1 Ah), Cache batterie.



## M6002

Perceuse 450 W Ø 10 mm



## L'outil idéal pour les travaux courants de maintenance

Capacité maximale du mandrin	10 mm
Puissance nominale	450 W
Vitesse à vide max.	3 000 tr/min
Ø max. dans acier/bois	10 / 25 mm
Vibration 3ax perçage (a <sub>h</sub> )	3 m/s <sup>2</sup>
Pression sonore (Lpa)	77 dB(A)
Dimensions (LxIxh)	234x64x175 mm
Poids net	1,3 kg

- Compacte et légère pour divers travaux de perçage dans le bois et dans l'acier,
- Interrupteur à variateur de vitesse surdimensionné, facile à actionner à deux doigts,
- Inverseur de sens de rotation,
- Poignée ergonomique Soft Grip pour une meilleure prise en main.



EAN: 0088381695923

## M8101KSP

Perceuse à percussion 710 W Ø 13 mm



## Profitez de sa grande dotation d'accessoires

Puissance nominale	710 W
Vitesse à vide max.	3 200 tr/min
Cadence de frappe max.	48 000 cps/min
Ø max. dans béton/acier/bois	16 / 13 / 30 mm
Vibration perçage percussion (a <sub>h</sub> )	16,5 m/s <sup>2</sup>
Pression sonore (Lpa)	98 dB(A)
Dimensions (LxIxh)	295x77x202 mm
Poids net EPA	2 kg

- Puissante et légère pour divers travaux de perçage dans le bois, dans l'acier et dans le béton,
- Gâchette à variateur de vitesse pour une amorce facile du perçage sans dérapage,
- Inverseur de sens de rotation,
- Poignée ergonomique Soft Grip pour une meilleure prise en main,
- Livré de série : 3 embouts plats, 1/8, 3/16, 1/4 et 3 embouts Philips, PH1, PH2, PH3 et 1 porte embout magnétique.



EAN: 0088381696982

Charbon: 191998-3

Accessoires de série Coffret synthétique, Poignée, Butée de profondeur.

## M6600

Malaxeur 800 W



## Idéal pour le malaxage des peintures et des colles

- Variation de vitesse en fonction de la pression exercée sur la gâchette.

Puissance nominale	800 W
Vitesse à vide max.	0 à 700 tr/min
Classe d'étanchéité	2
Dimensions (LxIxh)	280x86x388 mm
Poids net EPA	3,4 kg



EAN: 0088381694858

Charbon: 191963-2

Accessoires de série Clé plate.

## M6201

Perceuse de charpente 750 W



## Parfaite pour l'assemblage de charpente

- Couple élevé et vitesse lente pour perçage dans tous types de bois (charpentes) ou malaxage,
- Mandrin ultra-résistant de qualité industrielle.

Puissance nominale	750 W
Couple net maximal	79 Nm
Vitesse à vide max.	600 tr/min
Ø max. dans acier/bois	13 / 36 mm
Capacité maximale du mandrin	1,5 à 13 mm
Taux de vibration triaxial (a <sub>h</sub> )	<2,5 m/s <sup>2</sup>
Pression sonore (Lpa)	81 dB(A)
Pression sonore (Lwa)	92 dB(A)
Dimensions (LxIxh)	271x86x409 mm
Poids net EPA	2,8 kg



EAN: 0088381694964

Accessoires de série poignée latérale, Clé à mandrin 13 mm.

**M8700**

Perforateur SDS-Plus 710 W 22 mm



**Jusqu'à 22 mm dans le béton**

- 2 Fonctions dans un même outil, perçage et perforation,
- Gâchette à variateur de vitesse pour une amorce facile du perçage sans déraper.

Puissance nominale	710 W
Puissance de frappe (EPTA)	1,9 Joules
Ø max. dans béton/acier/bois	22 / 13 / 32 mm
Ø max. avec trépan	65 mm
Cadence de frappe max.	4 350 cps/min
Vitesse à vide max.	0 - 1 100 tr/min
Vibration 3ax perforation (a <sub>v</sub> )	15,5 m/s <sup>2</sup>
Pression sonore (L <sub>pa</sub> )	90 dB(A)
Puissance sonore (L <sub>wa</sub> )	101 dB(A)
Dimensions (LxIxh)	362x71x194 mm
Poids net	2,5 kg



EAN : 0088381696180

Charbon : 194722-3

**Accessoires de série** Coffret synthétique, Poignée, Butée de profondeur.



**M8701**

**M8701**

Perfo-burineur SDS-Plus 800 W 26 mm

**NOUVEAU**



**3 fonctions et grande puissance de frappe**

Puissance nominale	800 W
Puissance de frappe (EPTA)	2,3 Joules
Ø max. dans béton/acier/bois	26 / 13 / 32 mm
Ø max. avec trépan	80 mm
Cadence de frappe max.	4 500 cps/min
Vitesse à vide max.	1 200 tr/min
Dimensions (LxIxh)	362x71x194 mm
Poids net EPTA	2,7 kg

- 3 fonctions : perçage, perforation et burinage,
- Limiteur de couple protégeant le moteur ainsi que l'utilisateur en cas de blocage,
- Poignées à revêtement Soft Grip pour plus de confort.



EAN : 0088381831376

**M4501K**

Scie réciproc 1010 W



**Polyvalente pratique et efficace : équipée d'un variateur et d'un changement de lame facile**

Puissance nominale	1 010 W
Cadence de coupe maximale	0 à 2 800 cps/min
Longueur de course	28 mm
Capacité de coupe (bois)	255 mm
Capacité de coupe (tube acier)	130 mm
Dimensions (LxIxh)	457x98x170 mm
Poids net EPTA	3,2 kg

- Interrupteur variateur permettant le contrôle de la puissance et son bouton de blocage pour moins de fatigue,
- Changement de lame sans outil,
- Ajustement facile du guide grâce au bouton poussoir,
- Ergonomie Soft Grip pour une meilleure prise en main,
- Protection de la machine contre les poussières optimisée.



EAN : 0088381816403

Charbon : 191963-2

**Accessoires de série** Coffret synthétique.

## M9001

Meuleuse Ø 230 mm 2 000 W



## Ultra polyvalente

- Puissante, robuste et maniable pour une utilisation multi-support,
- Protection du moteur contre la poussière.

Puissance nominale	2 000 W
Vitesse à vide max.	6 600 tr/min
Diamètre du disque	230 mm
Diamètre de l'alésage	22,23 mm
Taux de vibration triaxial (a <sub>h</sub> )	5 m/s <sup>2</sup>
Pression sonore (L <sub>pa</sub> )	90 dB(A)
Dimensions (LxIxh)	466x250x138 mm
Poids net	5,7 kg



EAN : 0088381695473

Accessoires de série Clé à ergots, Poignée latérale.



M9001

## M9503RK

Meuleuse Ø 125 mm 570 W



## Facile à utiliser et confortable

Puissance nominale	570 W
Vitesse à vide max.	11 000 tr/min
Diamètre du disque	125 mm
Diamètre de l'alésage	22,23 mm
Taux de vibration triaxial (a <sub>h</sub> )	6,5 m/s <sup>2</sup>
Pression sonore (L <sub>pa</sub> )	84 dB(A)
Dimensions (LxIxh)	270x139x105 mm
Poids net EPA	2 kg

- Compacte pour les travaux légers de découpe et d'ébarbage,
- Sécurité accrue grâce à la fonction anti-redémarrage empêchant la mise en marche intempestive après une coupure de courant,
- Démarrage progressif assurant un démarrage en douceur de la machine (sans à-coups) pour plus de sécurité,
- Ergonomie améliorée : angle de la poignée à 20°,
- Charbons facilement accessibles pour assurer l'entretien de la machine.



EAN : 0088381808323

Charbon : 191940-4

Accessoires de série Poignée latérale pour meuleuse, Clé à ergots pour meuleuse.

## M2401

Tronçonneuse à métaux 2000 W Disque abrasif Ø 355 mm

NOUVEAU



## Simplicité et robustesse pour la coupe de métaux

Puissance nominale	2 000 W
Diamètre	355 mm
Capacité cornière 45°	100 mm épaisseur 10 mm
Capacité cornière 90°	137 mm épaisseur 10 mm
Capacité profil carré 45°	106 mm
Capacité profil carré 90°	119 mm
Capacité profil rectangulaire 45°	115x103 mm
Capacité profil rectangulaire 90°	115x130/70x233 mm
Capacité de coupe tube acier 90°/45°	127 mm
Vitesse max de l'axe	3 800 tr/min
Dimensions (LxIxh)	500x280x620 mm
Poids net EPA	14,3 kg

- Pour le tronçonnage de métaux,
- Étau à serrage rapide,
- Poignée de transport.



EAN : 0088381828345

Accessoires de série Disque abrasif 355 mm.



M9203

Ponceuse vibrante 190 W



Parfaite en menuiserie et rénovation

Puissance nominale	190 W
Nombre d'oscillations max.	12 000 orb/min
Amplitude d'oscillation	2 mm
Vibration 3ax ponçage (a <sub>h</sub> )	5 m/s <sup>2</sup>
Dimensions du patin de ponçage	92 x 185 mm
Dimensions abrasifs standards	93 x 228 mm
Pression sonore (Lpa)	75 dB(A)
Dimensions (L x l x h)	252 x 92 x 154 mm
Poids net	1,4 kg

- Légère et maniable pour travaux rapides et efficaces,
- Changement rapide et facile du papier abrasif grâce aux larges pinces de serrage,
- Extraction des poussières intégrée assurant un ponçage propre et efficace,
- Canal d'extraction de poussières intégré pour connection à un aspirateur,
- Ergonomie Soft Grip pour plus de confort : prise en main optimale, protection et anti-dérapant.



EAN : 0088381816199

Accessoires de série Papier abrasif 93x228 grain 120, Plaque à perforeur, Sac à poussières.

M9204

Ponceuse excentrique 240 W Ø 125 mm

Particulièrement ergonomique



- Compacte, facile à utiliser à une seule main,
- Extraction de poussière intégrée assurant un ponçage propre et efficace.

Puissance nominale	240 W
Nombre d'oscillations max.	12 000 orb/min
Amplitude d'oscillation	2,8 mm
Vibration 3ax ponçage (a <sub>h</sub> )	3 m/s <sup>2</sup>
Diamètre du patin de ponçage	123 mm
Diamètre du papier abrasif	125 mm
Pression sonore (Lpa)	81 dB(A)
Puissance sonore (Lwa)	92 dB(A)
Dimensions (L x l x h)	153 x 123 x 144 mm
Poids net	1,2 kg



EAN : 0088381815475

Accessoires de série Sac tissu, Disque abrasif Ø 125 mm grain 120, Adaptateur sac tissu.



M9400

Ponceuse à bande 940 W 100x610 mm



Parfaite pour le ponçage de grandes surfaces

Puissance nominale	940 W
Dimensions de la bande abrasive	100 x 610 mm
Vitesse de la bande maximale	380 m/min.
Vibration 3ax ponçage (a <sub>h</sub> )	2,5 m/s <sup>2</sup>
Pression sonore (Lpa)	87 dB(A)
Puissance sonore (Lwa)	98 dB(A)
Dimensions (L x l x h)	354 x 175 x 169 mm
Poids net	6,2 kg

- Ponceuse robuste et à bande large pour ponçage intensif,
- Deport latéral nul pour les ponçages à ras de paroi,
- Centrage automatique de la bande : permet d'effectuer un travail précis,
- Changement de bande abrasive rapide et sans outil,
- Evacuation pulsée des poussières.



EAN : 0088381695817

Accessoires de série Sac à poussière MAKTEC, Bande abrasive 610 x 100 grain : 80, 2 x Patin, Support ponçage stationnaire.

**M4301**

Scie sauteuse 450 W



**Très légère et compacte**

Puissance nominale	450 W
Cadence de coupe maximale	3 100 cps/min
Longueur de course	18 mm
Capacité de coupe (acier)	6 mm
Capacité de coupe (bois)	65 mm
Vibration 3ax coupe de bois (a <sub>h</sub> )	8 m/s <sup>2</sup>
Vibration 3ax coupe d'acier (a <sub>h</sub> )	8 m/s <sup>2</sup>
Pression sonore (L <sub>pa</sub> )	82 dB(A)
Dimensions (LxIxh)	214x75x202 mm
Poids net	1,9 kg

- Légère et compacte à mouvement pendulaire pour la coupe de panneaux et de bois massif de faible section,
- La semelle s'incline jusqu'à 45° des deux côtés pour les coupes en biais,
- Interrupteur à variateur de vitesse surdimensionné, facile à actionner à deux doigts,
- Canal d'extraction de poussières intégré pour connection à un aspirateur,
- Poignée ergonomique Soft Grip pour une meilleure prise en main.



EAN: 0088381815765

**Accessoires de série** Clé à six pans 3 mm, Lame pour scie sauteuse B10.

**M2300**

Scie à coupe d'onglet 1 500 W Ø 255 mm



**Précise et facile à utiliser pour la coupe de pièces épaisses**

- Présélection de 9 angles utilisés couramment,
- Machine précise à 0,2 mm.

Puissance nominale	1 500 W
Vitesse à vide max.	4 200 tr/min
Diamètre de la lame	255 mm
Hauteur de coupe max. à 90°	75 mm
Largeur de coupe max. à 90°	130 mm
Pivot (Onglet) D/G	45/45°
Capacité de coupe (I/P) 90°/0°	73x130 mm
Capacité de coupe (I/P) 90°/45°	75x90 mm
Diamètre de l'alésage	30 mm
Dimensions (LxIxh)	610x485x515 mm
Poids net EPTA	14,7 kg



EAN: 0088381821995 Charbon: JM23000123

**Accessoires de série** Équerre de réglage, Écrou à oreille pour butée de servante, Sac à poussière, Étau de serrage vertical, Butée de servante, Clé à douille, Servantes.

**M3700**

Affleureuse 530 W Ø 6 mm



**L'outil indispensable du menuisier et de l'agencier**

- Affleureuse idéale pour le fraisage des bois laminés et de finition,
- Base transparente pour une bonne visibilité du point de travail.

Puissance nominale	530 W
Profondeur de fraisage	0 à 42 mm
Diamètre max. de la pince	6 mm
Vitesse à vide max.	35 000 tr/min
Longueur cordon d'alimentation	2,5 m
Pression sonore (L <sub>pa</sub> )	83 dB(A)
Puissance sonore (L <sub>wa</sub> )	94 dB(A)
Dimensions (LxIxh)	82x90x199 mm
Poids net EPTA	1,4 kg



EAN: 0088381815703 Charbon: 191940-4

**Accessoires de série** Fraise droite Ø 6 mm, Clé 10, Guide à affleurer, Défecteur, Bague de copiage, Clé 17, Guide droit.

**M5802**

Scie circulaire 1050 W Ø 190 mm



**Incontournable dans l'atelier ou au chantier**

Puissance nominale	1 050 W
Hauteur de coupe max. à 90°	68 mm
Hauteur de coupe max. à 45°	46 mm
Vitesse à vide max.	4 900 tr/min
Diamètre de la lame	190 mm
Diamètre de l'alésage	30 mm
Taux de vibration triaxial (a <sub>h</sub> )	< 2,5 m/s <sup>2</sup>
Pression sonore (L <sub>pa</sub> )	95 dB(A)
Dimensions (LxIxh)	297x232x255 mm
Poids net EPTA	4,1 kg

- Compacte et légère, pour tous les travaux de menuiserie courants,
- Excellente vue sur l'avant de la lame aussi bien à gauche qu'à droite,
- Facilité du changement de la lame grâce au fond plat du moteur,
- Charbons facilement accessibles pour assurer l'entretien de la machine,
- Poignée ergonomique Soft Grip pour une meilleure prise en main.



EAN: 0088381816137

Charbon: 191963-2

**Accessoires de série** Guide parallèle, Lame carbure bois 190x2x30 12 dents, Embout d'aspiration, Clé à six pans 5 mm.

M3600

Défonceuse 1650 W Ø 12 mm



Puissante pour les travaux courants du menuisier

Puissance nominale ..... 1 650 W  
 Profondeur de plongée max. .... 60 mm  
 Diamètre de la pince ..... 6, 8, 12 mm  
 Vitesse à vide max. .... 22 000 tr/min  
 Dimensions (LxIxh) ..... 284 x 148 x 300 mm  
 Poids net EPTA ..... 5,5 kg

- Butée très accessible à 3 positions ajustables réglant la profondeur de la plongée,
- Déflecteur transparent protégeant l'utilisateur des débris,
- Changement facile de la fraise grâce au blocage de l'axe,
- Poignées à revêtement Soft Grip pour plus de confort.



EAN: 0088381813334

Charbon: 191953-5

**Accessoires de série** Coude d'aspiration pour base défonçage, Clé plate 22 mm, Pince de serrage Ø 8 mm, Fraise droite Ø 6 mm, Clé plate 13 mm, Pince de serrage Ø 6 mm, Guide parallèle.

M3601

Défonceuse 900 W Ø 8 mm



Légère, maniable, équipée pour la précision

- Légère, pour les usinages décoratifs et l'encastrement de ferrures simples,
- Verrouillage aisé de la profondeur de plongée sans lâcher les poignées.

Puissance nominale ..... 900 W  
 Profondeur de plongée max. .... 35 mm  
 Diamètre de la pince ..... 6 ou 8 mm  
 Diamètre de la semelle ..... 145 x 110 mm  
 Vitesse à vide max. .... 27 000 tr/min  
 Dimensions (LxIxh) ..... 256 x 110 x 218 mm  
 Poids net EPTA ..... 2,7 kg



EAN: 0088381817103

Charbon: 181410-1

**Accessoires de série** Coude d'aspiration pour base défonçage, Clé plate 22 mm, Guide parallèle, Fraise droite Ø 6 mm, Clé plate 13 mm, Pince de serrage Ø 6 mm, Pince de serrage Ø 8 mm.

M1902

Rabot 500 W 82 mm



Idéal en travail continu grâce au bouton blocable

- Compact et solide pour les travaux d'ajustage légers et moyens,
- Prise de passe réglable en un tour de main de 0 à 1 mm.

Puissance nominale ..... 500 W  
 Vitesse à vide max. .... 16 000 tr/min  
 Largeur de rabotage ..... 82 mm  
 Profondeur de rabotage ..... 1 mm  
 Profondeur max. de feuillure ..... 9 mm  
 Taux de vibration triaxial (a<sub>tv</sub>) ..... 3 m/s<sup>2</sup>  
 Pression sonore (L<sub>pa</sub>) ..... 84 dB(A)  
 Puissance sonore (L<sub>wa</sub>) ..... 95 dB(A)  
 Dimensions (LxIxh) ..... 285 x 157 x 160 mm  
 Poids net EPTA ..... 2,7 kg



EAN: 0088381823586

**Accessoires de série** Guide parallèle, Calibre de réglage, Clé à six pans 5 mm.

MT111K

Rabot 750 W 82 mm



Pour l'atelier ou le chantier il offre sa puissance

- Semelle de grande dimension pour une meilleure planéité,
- Poignée ergonomique Soft Grip pour une meilleure prise en main.

Puissance nominale ..... 750 W  
 Vitesse à vide max. .... 18 000 tr/min  
 Largeur de rabotage ..... 82 mm  
 Profondeur de rabotage ..... 3 mm  
 Profondeur max. de feuillure ..... 20 mm  
 Taux de vibration triaxial (a<sub>tv</sub>) ..... 2,5 m/s<sup>2</sup>  
 Pression sonore (L<sub>pa</sub>) ..... 91 dB(A)  
 Puissance sonore (L<sub>wa</sub>) ..... 102 dB(A)  
 Dimensions (LxIxh) ..... 390 x 175 x 140 mm  
 Poids net ..... 4,6 kg



EAN: 0088381635394

Charbon: 191963-2

**Accessoires de série** Guide parallèle, Coffret plastique MAKTEC, Calibre de réglage, Clé de 9 mm.

M4000

Souffleur 530 W

NOUVEAU



Incontournable pour des chantiers propres

- poignée positionnée dans l'axe de la soufflerie, pour une grande précision,
- Variateur de vitesse (6 positions).

Puissance nominale ..... 530 W  
 Débit ..... 1,2 à 2,9 m<sup>3</sup>/min.  
 Vitesse à vide ..... 8 500 à 16 000 tr/min  
 Taux de vibration triaxial (a<sub>tv</sub>) ..... 2,5 m/s<sup>2</sup>  
 Pression sonore (L<sub>pa</sub>) ..... 90 dB(A)  
 Puissance sonore (L<sub>wa</sub>) ..... 101 dB(A)  
 Dimensions (LxIxh) ..... 427 x 161 x 212 mm  
 Poids net ..... 1,5 kg



EAN: 0088381695169

**Accessoires de série** Petite buse, Buse.



# Makita®







# Les accessoires sont essentiels

Tout comme pour la gamme de machines, Makita vous offre un éventail très large d'accessoires adaptés à votre métier, dédiés aux matériaux et aux applications, même les plus pointues.

Innovants, robustes, efficaces et majoritairement compatibles avec la plupart des marques d'outillage électroportatif et thermique, les accessoires de la gamme Makita et Dolmar font l'objet d'un investissement permanent en recherche et développement pour correspondre à l'évolution des besoins des utilisateurs.

L'innovation et la technologie sont au cœur de la conception des machines Makita et Dolmar. C'est dans cette même optique que les accessoires sont développés. Grâce à cet engagement permanent, machines et accessoires combinés révèlent toute leur efficacité.

## Sommaire des accessoires

### A- Accessoires sans fil

Batteries Li-Ion dorsales	424
Convertisseurs batteries	424
Adaptateurs batteries	424
Batteries Li-Ion	424
Pack Energie Li-Ion	425
Batteries Li-Ion à empreinte spéciale	426
Batteries Ni-Mh	426
Adaptateurs et convertisseur pour blousons	427
Protections pour batteries	427
Chargeurs Li-Ion	427
Chargeurs Ni-Cd / Ni-Mh	428
Accessoires chargeurs	428
Adaptateurs secteur	428
Accessoires pour lampes	429
Lampes à batteries	429
Ampoules et néons	430
Solutions de transport	430

### B- Percer, Visser, Fixer

<b>Vissage Impact Gold</b>	433
...Têtes spéciales	433
...Embouts courts	433
...Embouts longs	433
...Embouts doubles	434
...Porte-embouts	434
...Tournevis à frapper	434
Boulonnage Impact Gold	435
Douille pour tige filetée Impact Gold	435
Coffrets Impact Gold	435
<b>Embouts de vissage</b>	436
...courts	436
...longs	436
...doubles	437
Porte-embout à la ceinture	437
Porte-embouts et guides	437
Coffrets d'embouts de vissage	437
Vismak	438
Vis pour visseuses automatiques à bandes	438
Vis en rouleau pour visseuses automatiques	438
à rouleaux	438
Mandrins	439
Douilles à queue	440
Douilles longues pour tiges filetées pour visseuses à chocs	441
Douilles pour visseuses à chocs	441
Douilles pour boulonneuses	441
Malaxeurs	443
Mèches à bois	444
Forets à métaux	445
Forets à béton	446
Forets tarières pour boulonneuses	446
Foret à glace	446
Forets et mèches hexa. 1/4"	446
Coffrets MACCESS	448

Coffrets de forets cylindriques multi-matériaux	448
Forets métal SDS-Plus	448
Forets bois SDS-Plus	448
Coffrets de perçage, vissage, boulonnage	448
<b>Scies cloches</b>	450
...diamantées	450
...Bi-Métal EzyChange	451
...Bi-Métal	452
...à dents carbure TCT	453
Fraises pour Perceuses magnetiques	454

### C- Perforer, Buriner, Carotter

Forets SDS-Plus	457
Outils percuteurs SDS-Plus	459
Coffrets perforer/buriner SDS-Plus	460
Forets Cannelure	461
Outils percuteurs Cannelure	461
Forets SDS-Max	463
<b>Outils percuteurs</b>	464
...SDS-Max	464
...Forets Hexagonal 17 mm	465
...Hexagonal 17 mm	465
...Hexagonal 19 mm	466
...Hexagonal 21 mm	466
...Hexagonal 28 mm	467
...Hexagonal 30 mm	467
...SDS-Top	468
...KANGO	468
...pour HK1800	468
Forets SDS-Top	468
Système MAK-connect	469
Forets modulaires	469
Adaptateurs d'emmanchement	470
Trépan carbures cônes 1/8"	470
Trépan carbures cône ALG à emmanchement SDS-Plus	471
Trépan diamantés pour usage à sec DUSTEC	471
Trépan diamantés pour usage à eau	472
Accessoires complémentaires pour trépan	473
Adaptateurs d'emmanchement pour trépan	474

<b>D- Univers diamant, Découpe matériaux</b>	479
<b>Disques diamant</b>	479
...COSMOS - Quasar	479
...COSMOS - Comet	479
...COSMOS - Nebula	480
...Diamak	480
...Standard	480
<b>Disques</b>	480
...diamant à eau, carrelage et verre, pour scie diamant	480
...diamant à eau, béton, pour scie diamant	481

### D- Univers diamant, Découpe matériaux

<b>Disques diamant</b>	479
...COSMOS - Quasar	479
...COSMOS - Comet	479
...COSMOS - Nebula	480
...Diamak	480
...Standard	480
<b>Disques</b>	480
...diamant à eau, carrelage et verre, pour scie diamant	480
...diamant à eau, béton, pour scie diamant	481

...diamant fin pour meuleuse à batterie	481
...diamant «RESCUE»	481
Bagues de réduction	481
Plateaux de ponçage diamant pour surfaceuses	481
Plateaux de ponçage diamant à faibles vibrations pour meuleuses	482
Plateaux de ponçage diamant pour meuleuses	482

### E- Grignoter, Cisailler

Couteaux	484
Jauges d'épaisseur	484
Poinçons	484
Matrices	484
Clés	484
Accessoires pour fraiseuses pour plaques aluminium	484

### F- Tronçonner, Meuler, Polir

<b>Disques à tronçonner</b>	486
...spécial meuleuses à batterie Ø 125	486
...pour meuleuses	486
...pour découpeuses thermiques	487
...tronçonner pour scies à coupe d'onglets à métaux	487
Meules à ébarber	488
Meules à ébarber flexibles	488
Meules 2 en 1	489
Plateaux à lamelles	490
Disques de décapage	490
Disques à lamelles de finitions	491
Disques abrasifs	491
Peaux de mouton	491
Mousses et patins	492
Fraises carbure pour meuleuses droites	493
Autres meules	493
Brosses pour meuleuses d'angle	493
Brosses pour perceuses	494
Roues à lamelles	496

### G- Poncer, Découpeur-Ponceur Multifonctions

Scier	498
Découper	499
Raclar	500
Fraiser et déjoindre	500
Ensemble de lames pour découpeurs-ponceurs multifonctions	500
Poncer	501
Autres accessoires	502
Disques abrasifs bois/métal	503
Disques abrasifs multi-matériaux	503

Bandes abrasives bois/métal	504
Bandes abrasives multi-matériaux	505
Papiers abrasifs bois/métal	505
Brosses pour décapeurs à rouleaux	508

### H- Scier

Lames standards pour scies circulaires	512
Lames «MForce» pour scies circulaires	513
Lames «MakForce» pour scies circulaires	514
<b>Lames «Specialized»</b>	516
...pour scies circulaires	516
...pour scies circulaires à batterie	517
...pour scies circulaires à métaux	517
...pour scies circulaires à métaux à batterie	518
...pour Tronçonneuse à métaux à lame	519
...pour scies plongeantes	520
...pour scies radiales, à onglets	520

Lames «Makblade plus» pour scies radiales et à onglets	521
Lames «Makblade» pour scies radiales, à onglets et sur table	521
Lames standards	521
...pour scies radiales, à onglets et sur table	521
<b>Lames de scies sauteuses et réciprocs</b>	523
<b>Lames de scies réciprocs</b>	524
...pour bois	524
...pour bois et métaux	524
...pour métaux	524
...pour applications spéciales	526

Packs de lames de scies réciprocs	526
<b>Lames de scies sauteuses</b>	528
...pour bois	528
...pour bois et métaux	528
...pour métaux	528
...pour applications spéciales	530

Packs de lames de scies sauteuses	530
Lames de scies sauteuses à emmanchement Makita	530
Lames de scies à ruban	532
<b>I- Défoncer, Affleurer</b>	534
Fraises	534
Ensembles de fraises	540
Coffrets de fraises	540

### J- Clouer, Agrafes, Gaz, Pneumatique, HP

Agrafes	542
Finettes, mini Brads, Brads	542
Clous 34°	543
Clous en rouleau	544
Pointes à béton	545
Cartouches de gaz	545

### K- Tronçonner

Guides	548
Chaînes	551
Compatibilité guides et chaînes	554
Rouleaux de chaînes	556
Maillons de chaînes	556
Protèges chaînes	557
Equipements d'intervention	557
Outils d'affûtage de chaînes	557
Maintenance	558
Coffrets	558

### L- Couper, Débroussailler, Outils Multi-Fonctions

Compatibilités des lames	560
Lames	561
Compatibilités des têtes à fil	562
Têtes à fil	563
Recharges fil	564
Harnais et sangles pour débroussailluses	565
Accessoires pour outils multifonctions	565

### M- Tailler

Lames	568
Défecteurs	568
Protèges lames	568
Attache câbles	568

### N- Sécurité, Entretien, Makita collection

Casques de protection	570
Casques anti-bruit	570
Lunettes	570
Gants	570
Bottes	570
Kits	570
Huiles d'entretien	571
Huiles moteur 4 temps	571
Huiles moteur 2 temps	572
Bougies	572
Systèmes de remplissage et kits de maintenance	572
Outillage	573
Holsters	574
Porte-récipients isothermes	575
Sacoques	575
Sacs	577
Mallettes	577
Ceintures et bretelles	578
Genouillères	578
Vestes	578





Perceur / Visser / Fixer

Perforer / Buriner / Carotter

Univers diamant / Découpe matériaux

Grignoter / Cisaille

Tronçonneuse / Meuler / Polir

Ponceur / Découpeur / Ponceur Multifonctions

Scier

Défoncer / Affleurer

Clouer / Agrafier (gaz, pneumatique, Haute Pression)

Tronçonneuse

Couper / Débroussailler / Outils Multi-Fonctions

Tailler

Sécurité / Entretien / Makita collection



Batteries Li-Ion dorsales	424
Convertisseurs batteries	424
Adaptateurs batteries	424
Batteries Li-Ion	424
Pack Energie Li-Ion	425
Batteries Li-Ion à empreinte spéciale	426
Batteries Ni-Mh	426
Adaptateurs et convertisseur pour blousons	427
Protections pour batteries	427
Chargeurs Li-Ion	427
Chargeurs Ni-Cd / Ni-Mh	428
Accessoires chargeurs	428
Adaptateurs secteur	428
Accessoires pour lampes	429
Lampes à batteries	429
Ampoules et néons	430
Solutions de transport	430

**5.0Ah**



**45 minutes**

Chargée à 100%

**+ 66% d'autonomie**  
par rapport à une batterie 3 Ah



A  
CONSO  
MABLES

**BATTERIES et CHARGEURS 10,8 V CXT LI-ION**

**Temps de charges des chargeurs / batteries**

(temps exprimés en minutes)



**4,0 Ah**

**BL1040B**  
(197402-0) • 78,40 € A  
■■■■ Jauge de charge



**60**

**130**

**2,0 Ah**

**BL1020B**  
(197394-3) • 55,90 € A  
■■■■ Jauge de charge



**30**

**70**

**1,5 Ah**

**BL1015**  
(197390-1) • 43,90 € A



**22**

**50**

**DC10SA**  
(197355-3) • 68,90 € A



**DC10WC**  
(197334-1) • 52,90 € A



Perforer / Buriner  
Carotter

Univers diamant  
Découpe matériaux

Grignoter / Cisaille

Tronçonner  
Meuler / Polir

Poncer / Découper-  
Ponceur Multifonctions

Scier

Défoncer / Affûteur

Clouer / Agrater  
(gaz, pneumatique, Haute Pression)

Tronçonner

Couper / Débroussailler  
Outils Multi-Fonctions

Tailler

Sécurité / Entretien  
Makita collection

**BATTERIES et CHARGEURS 10,8 V et 7,2 V LI-ION**

**Temps de charges des chargeurs / batteries**

(temps exprimés en minutes)

**1,3 Ah**



**BL1013**  
(194550-6) • 40,90 € A



**50**

—

**1,0 Ah**



**BL7010**  
(194355-4) • 49,90 € A



**30**

**30**

**DC10WA**  
(194597-0) • 55,90 € A



**DC07SA**  
(194328-7) • 49,90 € A



**BATTERIES et CHARGEURS 36V LI-ION**

**Temps de charges des chargeurs / batteries**

(temps exprimés en minutes)

**Système de charge rapide**

**2,6 Ah**

**BL3626**  
(194873-2) • 264,00 € A



**DC36RA**  
(194863-5) • 169,00 € A  
(uniquement pour BL3626)



**22** *MAINTENIR*

—

**Système de charge standard**

**2,2 Ah**

**BL3622A**  
(195410-5) • 224,00 € A  
■■■■ Jauge de charge



—

**60**

**DC36WA**  
(195471-5) • 114,00 € A  
(uniquement pour BL3622A)



**BATTERIES DORSALES  
2x 18V => 36V LI-ION**

**Temps de charges  
du chargeur / batterie**

**12 Ah**

■■■■ Jauge de charge



**BL36120A**  
(ITABL36120A) • 879 € A

**432 Wh**



**AD3612**  
(DEAAD3612) • 879 € A

**432 Wh**

Chargeur  
DC3600

Chargée en  
**3 heures**

**BATTERIES et CHARGEURS 18V et 14,4V LI-ION**

**Temps de charges des chargeurs / batteries**

(temps exprimés en minutes)

**MAKSTAR**

			<b>DC18RC</b> (195584-2) • 99,00 € A	<b>DC18SD</b> (194533-6) • 73,40 € A	
			<b>DC18RD</b> (196933-6) • 139,00 € A	<b>DC18SE</b> Allume cigare (194622-7) • 169,00 € A	<b>DC18SF</b> (196426-3) • 224 € A
			<b>55</b> MAKSTAR	<b>130</b>	<b>130 260</b> (1 à 2 batteries) (3 à 4 batteries)
			<b>45</b> MAKSTAR	<b>110</b>	<b>110 220</b> (1 à 2 batteries) (3 à 4 batteries)
			<b>36</b> MAKSTAR	<b>90</b>	<b>90 180</b> (1 à 2 batteries) (3 à 4 batteries)
			<b>22</b> MAKSTAR	<b>60</b>	<b>60 120</b> (1 à 2 batteries) (3 à 4 batteries)
			<b>15</b> MAKSTAR	<b>30</b>	<b>30 60</b> (1 à 2 batteries) (3 à 4 batteries)



**6,0 Ah**  
BL1860B  
(197422-4) • 199 € A  
Jauge de charge  
**NOUVEAU**

**5,0 Ah**  
BL1850B  
(197280-8) • 179 € A  
Jauge de charge

**4,0 Ah**  
BL1840B  
(197265-4) • 149 € A  
Jauge de charge

**BL1440**  
(196388-5) • 149 € A

**3,0 Ah**  
BL1830  
(193533-3) • 129 € A  
Jauge de charge

**BL1430B**  
(197615-3) • 129 € A  
Jauge de charge

**1,5 Ah**  
BL1815N  
(196235-0) • 89 € A

**BL1415N**  
(196877-0) • 89 € A

**BL1415NA**  
(196280-5) • 94 € A  
Jauge de charge

**LES PACKS ÉNERGIE**

**18V LITHIUM-ION**

<b>4.0 Ah</b> réf. : 197503-4 454 € A	<b>5.0 Ah</b> réf. : 197626-8 514 € A
4 batteries BL1840B	4 batteries BL1850B
+ 1 chargeur rapide double port DC18RD	+ 1 chargeur rapide double port DC18RD
+ 1 COFFRET MakPac	+ 1 COFFRET MakPac

**18V LITHIUM-ION**

<b>4.0 Ah</b> réf. : 197504-2 344 € A	<b>5.0 Ah</b> réf. : 197629-2 399 € A
2 batteries BL1840B	2 batteries BL1850B
+ 1 chargeur rapide double port DC18RD	+ 1 chargeur rapide double port DC18RD
+ 1 COFFRET MakPac	+ 1 COFFRET MakPac

**10.8V LITHIUM-ION CXT**

<b>2.0 Ah</b> réf. : 197657-7 189 € A	<b>4.0 Ah</b> réf. : 197636-5 224 € A
2 batteries BL1020B	2 batteries BL1040B
+ 1 chargeur rapide DC10SA	+ 1 chargeur rapide DC10SA
+ 1 COFFRET MakPac	+ 1 COFFRET MakPac



**A**  
**CONSOMMABLES**  
 Percer / Visser / Fixer  
 Perforer / Buriner / Carotter  
 Univers diamant / Découpe matériaux  
 Grignoter / Cisaille  
 Tronçonner / Meuler / Polir  
 Poncer / Découpeur- / Ponceur Multifonctions  
 Scier  
 Défoncer / Affûteur  
 Clouer / Agrater (Gaz, Pneumatique, Haute Pression)  
 Tronçonner  
 Couper / Débroussailler / Outils Multi-Fonctions  
 Tailler  
 Sécurité / Entretien / Makita collection



### Batteries Lithium-Ion dorsales

#### Batterie dorsale Li-Ion 36 V / 12 Ah BL36120A

Temps de charge : 180 min avec DC3600.  
 Convertisseur 2 x 18V : 197718-3., Sangle pour débroussailleuse : 197243-4.

Référence	Voltage	Capacité	Energie stockée	Poids net	Qté	EAN	Prix HT
ITABL36120A	36 V	12 Ah	432 Wh	5,5 kg	1	0088381445627	879,00 € A



#### Sangle pour débroussailleuses et coupe-herbes

Permet de suspendre une débroussailleuse ou un coupe-herbe à la batterie dorsale BL36120A.

Référence	Qté	EAN	Prix HT
197243-4	1	0088381454285	10,40 € A



#### Convertisseur 2 x 18V pour batterie dorsale BL36120A

Permet d'alimenter vos outils 2x18V avec la batterie dorsale BL36120A.

Référence	Qté	EAN	Prix HT
197718-3	1	0088381465946	179,00 € A

### Convertisseurs batteries

#### Convertisseur ceinture Li-Ion 36 V pour 2 batteries Li-Ion 18 V BCV01

Passez de la plateforme 18V à la plateforme 36V.  
 N'est pas compatible avec les batteries à empreinte spéciale.

Référence	Type Makita	Batteries compatibles	Equivalent Dolmar	Qté	EAN	Prix HT
195511-9	BCV01	BL1830, AP183	AA3618	1	0088381371650	169,00 € A



#### Convertisseur Li-Ion 36 V pour 2 batteries Li-Ion 18 V BCV03

Passez de la plateforme 18V à la plateforme 36V. Permet d'utiliser les batteries 18 V Li-Ion sur les machines 36 V Li-Ion.  
 Compatible machines en "D" en 3/4/5 Ah  
 N'est pas compatible avec les batteries à empreinte spéciale.

Référence	Type Makita	Batteries compatibles	Equivalent Dolmar	Qté	EAN	Prix HT
196809-7	BCV03	BL1815N à BL1850	AA3618CL	1	0088381438797	84,00 € A

### Adaptateurs batteries

#### Adaptateur ceinture batterie 36V Li-Ion => machines 36 V Li-Ion BAP36N

Référence	Type Makita	Batteries compatibles	Equivalent Dolmar	Qté	EAN	Prix HT
195311-7	BAP36N	BL3626/3622, AP363/3622A	AA362	1	0088381363181	59,90 € A



#### Adaptateur ceinture batteries 18V Li-Ion => machines 2x18 V Li-Ion BAP182

Référence	Qté	EAN	Prix HT
197580-6	1	0088381463119	189,00 € A



#### Chargeur à batterie Li-Ion pour Smart Phone, Tablettes

Permet de recharger vos Smart Phone et tablettes en utilisant vos batteries Li-Ion MAKITA.

Référence	Nombre de ports USB	Pour	Qté	EAN	Prix HT
DEAADP05	2	18V Li-Ion 1,5 à 6 Ah	1	0088381806954	31,40 € A
DEAADP06	1	10,8V CXT Li-Ion 1,5 à 4 Ah	1	0088381825108	31,40 € A

### Batteries Lithium-Ion

#### Batterie Makstar Li-Ion 36 V / 2,6 Ah - BL3626

Référence chargeur compatible : DC36RA (194863-5).

Référence	Type Makita	Voltage	Capacité	Equivalent Dolmar	Poids net	Qté	EAN	Prix HT
194873-2	BL3626	36 V	2,6 Ah	AP363	1,3 kg	1	0088381355322	264,00 € A



#### Batterie Li-Ion 36 V / 2,2 Ah - BL3622A

Référence chargeur compatible : DC36WA (195471-5).

Référence	Type Makita	Voltage	Capacité	Equivalent Dolmar	Poids net	Qté	EAN	Prix HT
195410-5	BL3622A	36 V	2,2 Ah	AP3622A	1,5 kg	1	0088381370141	224,00 € A



#### Batterie Makstar Li-Ion 18V / 6 Ah - BL1860B ( témoin de charge intégré )

Référence	Type de batterie	Voltage	Capacité	Poids net	Qté	EAN	Prix HT
197422-4	BL1860B	18 V	6 Ah	0,66 kg	1	0088381464123	199,00 € A



#### Batterie Makstar Li-Ion 18V / 5 Ah - BL1850B ( témoin de charge intégré )

Référence	Type Makita	Voltage	Capacité	Poids net	Qté	EAN	Prix HT
197280-8	BL1850B	18 V	5 Ah	0,65 kg	1	0088381459129	179,00 € A



#### Batterie Makstar Li-Ion 18V / 4 Ah - BL1840B ( témoin de charge intégré )

Référence	Type Makita	Voltage	Capacité	Poids net	Qté	EAN	Prix HT
197265-4	BL1840B	18 V	4 Ah	0,64 kg	1	0088381459068	149,00 € A





**Batteries Lithium-Ion**

**Batterie Makstar Li-Ion 18V / 3 Ah - BL1830**

Référence	Type Makita	Voltage	Poids net	Equivalent Dolmar	Capacité	Qté	EAN	Prix HT
193533-3	BL1830	18 V	0,6 kg	AP183	3 Ah	1	0088381367004	129,00 € A

**Batterie Makstar Li-Ion 18 V / 1,5 Ah - BL1815N**

Référence	Type de batterie	Voltage	Capacité	Poids net	Qté	EAN	Prix HT
196235-0	BL1815N	18 V	1,5 Ah	0,38 kg	1	0088381417556	89,00 € A

**Batterie Makstar Li-Ion 14,4 V / 4 Ah - BL1440**

Référence	Type de batterie	Voltage	Capacité	Poids net	Qté	EAN	Prix HT
196388-5	BL1440	14,4 V	4 Ah	0,52 kg	1	0088381426671	149,00 € A

**Batterie Makstar Li-Ion 14,4 V / 3 Ah - BL1430B ( témoin de charge intégré )**

Référence	Type	Voltage	Capacité	Poids net	Qté	EAN	Prix HT
197615-3	BL1430B	14,4 V	3 Ah	0,49 kg	1	0088381465083	129,00 € A

**Batterie Makstar Li-Ion 14,4 V / 1,5 Ah - BL1415NA ( témoin de charge intégré )**

Référence	Type de batterie	Voltage	Capacité	Poids net	Qté	EAN	Prix HT
196280-5	BL1415NA	14,4 V	1,5 Ah	0,320 kg	1	0088381440752	94,00 € A

**Batterie Makstar Li-Ion 14,4 V / 1,5 Ah - BL1415N**

Référence	Type de batterie	Voltage	Capacité	Poids net	Qté	EAN	Prix HT
196877-0	BL1415N	14,4 V	1,5 Ah	0,32 kg	1	0088381443753	89,00 € A

**Batterie Makstar Li-Ion 10,8V / 4 Ah - BL1040B ( témoin de charge intégré )**

Référence	Type Makita	Voltage	Capacité	Poids net	Qté	EAN	Prix HT
197402-0	BL1040B	10,8 V	4 Ah	0,380 kg	1	0088381461634	78,40 € A

**Batterie Makstar Li-Ion 10,8V / 2 Ah - BL1020B ( témoin de charge intégré )**

Référence	Type Makita	Voltage	Capacité	Poids net	Qté	EAN	Prix HT
197394-3	BL1020B	10,8 V	2 Ah	0,230 kg	1	0088381459815	55,90 € A

**Batterie Li-Ion 10,8 V / 1,5 Ah - BL1015**

Référence	Type de batterie	Voltage	Capacité	Poids net	Qté	EAN	Prix HT
197390-1	BL1015	10,8 V	1,5 Ah	0,220 kg	1	0088381459754	43,90 € A

**Batterie Li-Ion 10,8 V / 1,3 Ah - BL1013**

Référence chargeur compatible : DC10WA (194597-0).

Référence	Type Makita	Voltage	Capacité	Equivalent Dolmar	Poids net	Qté	EAN	Prix HT
194550-6	BL1013	10,8 V	1,3 Ah	AP108	0,17 kg	1	0088381348553	40,90 € A

**Batterie Li-Ion 7,2 V / 1 Ah - BL7010**

Références chargeurs compatibles : DC07SA (194328-7) ou DC10WA (194597-0).

Référence	Type Makita	Voltage	Capacité	Poids net	Qté	EAN	Prix HT
194355-4	BL7010	7,2 V	1 Ah	0,11 kg	1	0088381289900	49,90 € A

**Packs Energie Lithium-Ion**

**Pack énergie 18 V Li-Ion (4 batteries + 1 chargeur double DC18RD) avec coffret MAK-PAC (821550-0 + moulage 838258-9)**

Référence	Type de batterie	Capacité	EAN	Prix HT
197720-6	BL1830	3 Ah	0088381465168	468,00 € A
197503-4	BL1840B*	4 Ah	0088381463355	454,00 € A
197626-8	BL1850B*	5 Ah	0088381463164	514,00 € A

**Pack énergie 18 V Li-Ion (2 batteries + 1 chargeur double DC18RD) avec coffret MAK-PAC**

Référence	Type de batterie	Capacité	EAN	Prix HT
197504-2	BL1840B*	4 Ah	0088381463362	338,00 € A
197629-2	BL1850B*	5 Ah		391,00 € A

**Pack énergie 18 V Li-Ion (2 batteries + 1 chargeur rapide DC18RC) avec sac P-71990**

Référence	Type de batterie	Capacité	EAN	Prix HT
ACC0007	BL1850	5 Ah	3240890981271	391,00 € A

**Pack énergie 10,8 V CXT Li-Ion (2 batteries + 1 chargeur DC10SA) avec coffret MAK-PAC**

Référence	Type de batterie	Capacité	EAN	Prix HT
197657-7	BL1020B*	2 Ah	0088381463638	185,00 € A
197636-5	BL1040B*	4 Ah	3240891025899	220,00 € A

\* Batterie avec témoin de charge intégré

**Pour le transport facilité des coffrets MAK-PAC jusqu'à 125 kg**

TROOOO0001  
Chariot-diable pour MAK-PAC batteries et/ou machines (livré sans coffret MAK-PAC)

Prix HT : 169,00 € HT



## Batteries Lithium-Ion à empreinte spéciale

### Temps de charges des chargeurs / batteries (temps exprimés en minutes)



\* **Empreinte spéciale** : Les batteries et chargeurs à empreinte spéciale ne sont pas compatibles avec les machines, batteries et chargeurs Li-Ion standards.

**DC18WA**  
(195423-6) • 49,90 € A

**Empreinte spéciale \***



60

1,3 Ah	18V <b>Li-ion</b>	<p><b>BL1813G</b> (196366-5) • 68,90 € A</p> <p>Compatible : HP457D et JV183D</p>  <p><b>Empreinte spéciale *</b></p>
	14,4V <b>Li-ion</b>	<p><b>BL1413G</b> (196374-6) • 64,40 € A</p> <p>Compatible : HP347D</p>  <p><b>Empreinte spéciale *</b></p>



#### Batterie Li-Ion 14,4 V / 1,3 Ah - BL1413G

Batterie à empreinte spéciale, compatible uniquement avec machines références DF347D. Référence chargeur compatible : DC18WA (195423-6).

Référence	Type Makita	Voltage	Capacité	Poids net	Qté	EAN	Prix HT
196374-6	BL1413G	14,4 V	1,3 Ah	0,34 kg	1	0088381425605	64,40 € A



#### Batterie Li-Ion 18 V / 1,3 Ah - BL1813G

Batterie à empreinte spéciale, compatible uniquement avec machines références HP457D et JV183D. Référence chargeur compatible : DC18WA (195423-6).

Référence	Type Makita	Voltage	Capacité	Poids net	Qté	EAN	Prix HT
196366-5	BL1813G	18 V	1,3 Ah	0,40 kg	1	0088381425667	68,90 € A

## Batteries Ni-Mh

#### Batterie Makstar Ni-Mh 24 V / 3,1 Ah - BH2433

Référence	Type de batterie	Voltage	Capacité	Poids net	Qté	EAN	Prix HT
193739-3	BH2433	24 V	3,1 Ah	1,5 kg	1	0088381179515	224,00 € A

#### Batterie Makstar Ni-Mh 24 V / 1,8 Ah - BH2420

Référence	Type de batterie	Voltage	Capacité	Poids net	Qté	EAN	Prix HT
193736-9	BH2420	24 V	1,8 Ah	1 kg	1	0088381179508	179,00 € A

#### Batterie Makstar Ni-Mh 12 V / 3,1 Ah - BH1233C

Référence	Type de batterie	Voltage	Capacité	Poids net	Qté	EAN	Prix HT
193930-3	BH1233C	12 V	3,1 Ah	0,79 kg	1	0088381185615	139,00 € A

#### Batterie Ni-Mh 18 V / 2,5 Ah - 1834

Référence	Type de batterie	Voltage	Capacité	Poids net	Qté	EAN	Prix HT
193102-0	1834	18 V	2,5 Ah	1,2 kg	1	0088381153515	129,00 € A

#### Batterie Ni-Mh 14,4 V / 2,5 Ah - 1434

Référence	Type de batterie	Voltage	Capacité	Poids net	Qté	EAN	Prix HT
193101-2	1434	14,4 V	2,5 Ah	0,83 kg	1	0088381153508	99,00 € A

#### Batterie Ni-Mh 12 V / 2,5 Ah - 1234

Référence	Type de batterie	Voltage	Capacité	Poids net	Qté	EAN	Prix HT
193100-4	1234	12 V	2,5 Ah	0,75 kg	1	0088381153492	84,00 € A

#### Batterie Ni-Mh 9,6 V - 9134 / 9135

Référence	Type de batterie	Voltage	Capacité	Poids net	Qté	EAN	Prix HT
193099-3	9134	9,6 V	2,5 Ah	0,61 kg	1	0088381153485	84,00 € A
193058-7	9135	9,6 V	2,8 Ah	0,61 kg	1	0088381152099	89,00 € A

#### Batterie Ni-Mh 9,6 V / 2,5 Ah - 9034

Référence	Type de batterie	Voltage	Capacité	Poids net	Qté	EAN	Prix HT
193889-4	9034	9,6 V	2,5 Ah	0,54 kg	1	0088381185905	73,40 € A

#### Batterie Ni-Mh 7,2 V / 2,5 Ah - 7034

Référence	Type de batterie	Voltage	Capacité	Poids net	Qté	EAN	Prix HT
193888-6	7034	7,2 V	2,5 Ah	0,41 kg	1	0088381185899	59,90 € A

A  
 CONSOMMABLES  
 Percer / Visser / Fixer  
 Perforer / Buriner / Carotter  
 Univers diamant / Découpe matériaux  
 Grignoter / Cisaille  
 Tronçonner / Meuler / Polir  
 Poncer / Découper- / Ponceur Multifonctions  
 Scier  
 Défoncer / Affûteur  
 Clouer / Agrater (gaz, pneumatique, Haute Pression)  
 Tronçonner  
 Couper / Débroussailler / Outils Multi-Fonctions  
 Tailler  
 Sécurité / Entretien / Makita collection





**Accessoires pour blousons**
**Accessoires pour Veste et Gilet chauffant**

Référence	Type	Qté	EAN	Prix HT
PE0000028	Adaptateur 18 V / 14,4 V	1	3240890914231	31,00 € A
PE0000037	Adaptateur CXT	1	3240891038981	31,00 € A

**Accessoires pour Blousons Ventilé**

Référence	Type	Qté	EAN	Prix HT
GM00001607	Adaptateur 18 V / 14,4 V	1	0088381672979	40,00 € A
GM00001605	Adaptateur CXT	1	0088381472975	40,00 € A

**Protections pour batteries**
**Protection bornes pour batterie type bâton**

Référence	Batteries compatibles	Qté	EAN	Prix HT
414938-7	Type bâton : 7,2 à 18 V Ni-Cd et Ni-Mh	1	3240890708977	0,80 € P

**Protection bornes pour batterie Makstar**

Référence	Batteries compatibles	Qté	EAN	Prix HT
450128-8	14,4/18/24 V MAKSTAR	1	3240890726544	0,80 € P
451153-2	36 V Li-Ion	1	3240890906014	1,50 € A

**Protection anti-choc pour batterie Li-Ion**

Référence	Batteries compatibles	Qté	EAN	Prix HT
194649-7	BL1430, BL1440, BL1830, BL1840, BL1850	1	3240890902382	9,40 € A

**Protection anti-rayure pour batterie Li-Ion 14,4 V**

Référence	Qté	EAN	Prix HT
450599-9	1	0088381350259	7,30 € A

**Protection étanche pour batterie Li-Ion 14,4 V**

Référence	Qté	EAN	Prix HT
195797-5	1	0088381376525	40,90 € A

**Chargeurs Lithium-Ion**
**Chargeur rapide Makstar Li-Ion 36 V / 2,6 Ah - DC36RA pour batterie BL3626**

Compatible uniquement avec batterie BL3626 (194873-2).

Référence	Equivalent Dolmar	Qté	EAN	Prix HT
194863-5	LG363	1	0088381355308	169,00 € A

**Chargeur Li-Ion 36 V / 2,2 Ah - DC36WA pour batterie BL3622**

Compatible uniquement avec batterie BL3622 (195410-5).

Référence	Equivalent Dolmar	Qté	EAN	Prix HT
195471-5	LG3622	1	0088381369848	114,00 € A

**Chargeur rapide 2 batteries Makstar Li-Ion 14,4 à 18 V - DC18RD**

 Charge rapide simultanée de deux batteries. Port USB pour charger Smartphones, Tablettes...  
 Temps de charge : 2 x BL1830 en 22 min / 2 x BL1840 en 36 min / 2 x BL1850 en 45 min

Référence	Qté	EAN	Prix HT
196933-6	1	0088381444033	139,00 € A

**Chargeur rapide Makstar Li-Ion, Ni-Mh 9,6 à 18 V - DC18RC**

Batteries compatibles, Type glissière : 14,4 à 18 V Li-Ion (sauf BL1413G et BL1813G) et 9,6 à 14,4 V Ni-Mh, avec adaptateur 193947-6 Type bâton : 7,2 à 18 V Ni-Cd et Ni-Mh.

Référence	Equivalent Dolmar	Qté	EAN	Prix HT
195584-2	LG183	1	0088381373562	99,00 € A

**Chargeur rapide Makstar Li-Ion, Ni-Mh 9,6 à 24 V - DC24SC**

Batteries compatibles, Type glissière : 14,4 à 18 V Li-Ion (sauf BL1413G et BL1813G) et 9,6 à 24 V Ni-Mh, avec adaptateur 193947-6 Type bâton : 7,2 à 18 V Ni-Cd et Ni-Mh.

Référence	Type	Qté	EAN	Prix HT
194164-1	230 V	1	0088381200585	169,00 € A

**Chargeur 4 batteries Makstar Li-Ion 14,4 à 18 V - DC18SF**

Batteries compatibles, Type glissière : 14,4 à 18 V Li-Ion (sauf BL1413G et BL1813G). Possibilité de fixer le chargeur au mur.

Temps de charge : 1,5 Ah : 1 ou 2 batteries 30 minutes, 3 ou 4 batteries 60 minutes., 3 Ah : 1 ou 2 batteries 60 minutes, 3 ou 4 batteries 120 minutes., 4 Ah : 1 ou 2 batteries 90 minutes, 3 ou 4 batteries 180 minutes., 5 Ah : 1 ou 2 batteries 110 minutes, 3 ou 4 batteries 220 minutes.

Référence	Dimensions	Voltage	Pour batterie	Poids net	Qté	EAN	Prix HT
196426-3	167 x 440 x 105 mm	220 V	14,4 / 18 V	2,1 kg	1	0088381432979	224,00 € A

**Chargeur Makstar Li-Ion, Ni-Mh 9,6 à 18 V - DC18SD**

Batteries compatibles, Type glissière : 14,4 à 18 V Li-Ion (sauf BL1413G et BL1813G) et 9,6 à 14,4 V Ni-Mh, avec adaptateur 193947-6 Type bâton : 7,2 à 18 V Ni-Cd et Ni-Mh.

Référence	Qté	EAN	Prix HT
194533-6	1	3240890911643	73,40 € A



A  
 Perceur / Visser / Fixer  
 Perforer / Buriner / Carotter  
 Univers diamant / Découpe matériaux  
 Grignoter / Cisaille  
 Tronçonner / Meuler / Polir  
 Poncer / Découper- / Ponceur Multifonctions  
 Scier  
 Défoncer / Affûteur  
 Clouer / Agrater (gaz, pneumatique, Haute Pression)  
 Tronçonner  
 Couper / Débroussailler / Outils Multi-Fonctions  
 Tailler  
 Sécurité / Entretien / Makita collection

CONSOMMABLES



### Chargeurs Lithium-Ion

#### Chargeur voiture Makstar Li-Ion, Ni-Mh 9,6 à 18 V - DC18SE ( prise allume-cigare )

Batteries compatibles, Type glissière : 14,4 à 18 V Li-Ion (sauf BL1413G et BL1813G) et 9,6 à 14,4 V Ni-Mh, avec adaptateur 193947-6 Type bâton : 7,2 à 18 V Ni-Cd et Ni-Mh.

Référence	Qté	EAN	Prix HT
194622-7	1	0088381349673	169,00 € A



#### Chargeur Li-Ion 18 V - DC18WA pour batteries BL1413G et BL1813G

Chargeur à empreinte spéciale. Compatible uniquement avec batterie BL1813G (196366-5) et BL1413G (196374-6).

Référence	Qté	EAN	Prix HT
195423-6	1	0088381371575	49,90 € A



#### Chargeur Li-Ion rapide 10,8 V Li-ion - DC10SA

Référence	Qté	EAN	Prix HT
197355-3	1	0088381459549	68,90 € A



#### Chargeur Li-Ion 10,8 V Li-ion - DC10WC

Référence	Qté	EAN	Prix HT
197334-1	1	0088381459198	52,90 € A



#### Chargeur Li-Ion 7,2 à 10,8 V - DC10WA

Batteries compatibles, BL7010, BL1013.

Référence	Equivalent Dolmar	Qté	EAN	Prix HT
194597-0	LG108	1	0088381348065	55,90 € A



#### Chargeur Li-Ion 7,2 V - DC07SA

Batteries compatibles, BL7010.

Référence	Qté	EAN	Prix HT
194328-7	1	0088381313377	49,90 € A

### Chargeurs Ni-Cd / Ni-Mh



#### Chargeur Ni-Cd / Ni-Mh 7,2 à 18 V - DC1804

Batteries compatibles, Type bâton : 7,2 à 18 V Ni-Cd et Ni-Mh.

Référence	Qté	EAN	Prix HT
194149-7	1	0088381185721	59,90 € A



#### Chargeur voiture Ni-Cd / Ni-Mh 7,2 à 18 V - DC1822 (prise allume-cigare)

Batteries compatibles, Type bâton : 7,2 à 18 V Ni-Cd et Ni-Mh.

Référence	Qté	EAN	Prix HT
193439-5	1	0088381164764	99,00 € A



#### Chargeur pour batterie intégrée Ni-Cd - DC7020

Référence	Compatible Modèle	Qté	EAN	Prix HT
192737-4	6016D, UM104D	1	0088381100083	43,90 € A

### Accessoires chargeurs



#### Contrôleur de batterie MAKSTAR Li-Ion 36 V BCT03

Référence	Batteries compatibles	Chargeurs compatibles	EAN	Prix HT
194917-8	BL3626	DC36RA	3240890903594	399,00 € A



#### Contrôleur de batterie MAKSTAR (sauf 36 V) BCT01

Contrôleur de batterie, diagnostique l'état de la batterie, vérifie les historiques d'utilisation et de charges et configure la batterie pour maximiser sa durée de vie. A connecter à un PC (PC et Chargeur non fournis).

Référence	Chargeurs compatibles	Qté	EAN	Prix HT
194918-6	DC18RA, DC18RC, DC18SD, DC18SE, DC24WA, DC24SC	1	3240890907660	669,00 € A



#### Régénérateur de batterie ADPO3

Référence	Chargeurs compatibles	Qté	EAN	Prix HT
193682-6	DC18RA, DC18RC, DC18SD, DC18SE, DC24WA, DC24SC	1	0088381174329	199,00 € A



#### Adaptateur pour batterie type bâton sur chargeur Makstar ADPO4

Permet d'adapter les batteries suivantes sur les chargeurs DC18RA, DC18RC, DC18SE, DC24SA, DC24SC : 7000, 7100, 9000, 9100, 9100A, 9120, 1200A, 1220, PA12, 1420, PA14, 7001, 9001, 9101, 9101A, 1201, 1201A, 7002, 9002, 9102, 9102A, 9122, 1202, 1202A, 1222, 1422, 1822, 7033, 9033, 9133, 1233, 1433, 1833, 7034, 9034, 9134, 1234, 1434, 1834, 9135, 9135A, 1235, 1235A, 1235F, 1435, 1435F, 1835, 1835F

Référence	Chargeurs compatibles	Qté	EAN	Prix HT
193947-6	DC18RA, DC18RC, DC18SD, DC18SE, DC24WA, DC24SC	1	0088381188395	55,90 € A

### Adaptateurs secteur



#### Adaptateur secteur pour radios de chantier

Référence	Compatible Modèle	Ampérage	Qté	EAN	Prix HT
SE0000078	BMR100, BMR102		1	3240890904676	26,90 € A
SE00000101	BMR103	1,2 A	1	3240890886101	21,40 € A



#### Adaptateur secteur pour ventilateur

Référence	Qté	EAN	Prix HT
TE00000112	1		40,90 € A

## Accessoires pour lampes

### Trépied pour DML805

Peut-être utilisé avec 1 ou 2 lampes.

Référence	Qté	EAN	Prix HT
GM00001381	1	0088381453707	68,90 € A

### Pince de fixation pour DML805

Référence	Qté	EAN	Prix HT
GM00001396	1	0088381455688	18,40 € A

### Film anti éblouissement pour DML805

Référence	Qté	EAN	Prix HT
A-58154	1	0088381441520	3,30 € A

## Lampes à batteries

### Lampe de chantier LED secteur ou MAKSTAR Li-Ion 14,4 / 18 V DML805

Référence	Batteries compatibles	Qté	EAN	Prix HT
DEADML805	BL1850, BL1840, BL1830, BL1815N, BL1440, BL1430, BL1415	1	0088381699303	126,00 € A

### Lampe Torche Fluo MAKSTAR Li-ion 36 V BML360

Compatible BCV03.

Référence	Batteries compatibles	Qté	EAN	Prix HT
STEXBML360	BL3626, BL3622	1	0088381605182	55,90 € A

### Lampe de travail LED MAKSTAR Li-Ion 14,4 V / 18 V DML801

Lampe de travail avec tête inclinable jusqu'à 180°, une rotation de la tête jusqu'à 270° et muni d'un crochet de fixation. Eclairage: lampe LED avec deux niveaux d'intensité.

Référence	Batteries compatibles	Qté	EAN	Prix HT
DEADML801	BL1850, BL1840, BL1830, BL1815N, BL1815, BL1440, BL1430, BL1415	1	0088381675727	68,90 € A

### Lampe Torche LED MAKSTAR Li-ion 14,4 V / 18 V DML802

Référence	Batteries compatibles	Qté	EAN	Prix HT
DEADML802	BL1415, BL1430, BL1440, BL1815, BL1815N, BL1830, BL1840	1	0088381675758	55,90 € A

### Lampe Torche Fluo MAKSTAR Li-ion 14,4 V / 18 V BML184

Référence	Batteries compatibles	Qté	EAN	Prix HT
DEADML184	BL1850, BL1840, BL1830, BL1815N, BL1815, BL1430, BL1415	1	0088381675611	43,90 € A

### Lampe Frontale MAKSTAR Li-Ion 14,4 V / 18 V BML800

Référence	Batteries compatibles	Qté	EAN	Prix HT
STEXBML800	BL1840, BL1830, BL1815N, BL1815, BL1430, BL1415	1	0088381621229	43,90 € A

### Lampe Torche MAKSTAR Li-Ion 14,4 V / 18 V BML803

Référence	Batteries compatibles	Qté	EAN	Prix HT
DEADML803	BL1840, BL1830, BL1815N, BL1815, BL1430, BL1415	1	0088381675789	64,40 € A

### Lampe bracelet LED MAKSTAR Li-Ion 18 V BML186

Référence	Batteries compatibles	Qté	EAN	Prix HT
DEADML186	BL1840, BL1830, BL1815N, BL1815	1	0088381675659	37,40 € A

### Lampe Bracelet LED MAKSTAR Li-Ion 14,4 V BML146

Référence	Batteries compatibles	Qté	EAN	Prix HT
STEXBML146	BL1430, BL1415	1	0088381614795	34,40 € A





**A**  
 CONSOMMABLES  
 Percer / Visser / Fixer  
 Perforer / Buriner / Carotter  
 Univers diamant / Découpe matériaux  
 Grignoter / Cisaille  
 Tronçonner / Meuler / Polir  
 Poncer / Découper- / Ponceur Multifonctions  
 Scier  
 Défoncer / Affûteur  
 Clouer / Agrafier (gaz, pneumatique, Haute Pression)  
 Tronçonner  
 Couper / Débroussailler / Outils Multi-Fonctions  
 Tailler  
 Sécurité / Entretien / Makita collection

### Lampes à batteries

#### Lampe Torche / Lanterne LED Li-Ion 10,8 V / 7,2 V ML102

Référence	Batteries compatibles	Qté	EAN	Prix HT
DEAML102	BL1013, BL7010	1	0088381673983	43,90 € A

#### Lampe Torche Li-Ion 10,8 V ML101

Référence	Batteries compatibles	Qté	EAN	Prix HT
STEXML101	BL1013	1	0088381096577	37,40 € A

### Ampoules et néons

#### Ampoule

Référence	Voltage	Compatible Modèle	Qté	EAN	Prix HT
A-90233	14,4 V	BML145	2	3240890500069	6,30 € P
A-90261	18 V	BML185	2	3240890500076	3,70 € P
B-07303	14,4 / 18 V	BML184	2	3240890502414	3,30 € P

#### Néon

Référence	Voltage	Compatible Modèle	Qté	EAN	Prix HT
A-87367	12 / 14,4 / 18 V	BML184, ML122, ML142	1	3240890500038	9,40 € P
B-14093	36 V	BML360	1	3240890502421	12,40 € P

#### Néon UV (lumière noire)

Référence	Voltage	Compatible Modèle	Qté	EAN	Prix HT
A-89333	12 / 14,4 / 18 V	BML184, ML122, ML142	1	3240890500052	21,40 € P

### Pour faciliter le transport des coffrets MAKPAC jusqu'à 125 kg



TR00000001  
Chariot-diable pour MAKPAC (livré sans coffret MAKPAC)



### Solution de transport / rangement

Compatible exclusivement avec les coffrets MAKPAC 1

**NOUVEAU**

P-83842  
Caisse à outils

P-84137  
Caisse à outils

P-83696  
Module de rangement à 3 compartiments avec diviseurs

P-83652  
Module de rangement avec 11 boîtes de rangement

P-83680  
Module de rangement à 2 compartiments avec diviseurs

P-83886  
Chariot

**NOUVEAU**

### Solutions pour le transport

Référence	Qté	EAN	Prix HT
TR00000001	1	0088381468190	169,00 € A
P-83842	1	0088381465885	59,90 € A
P-84137	1	—	94,00 € A
P-83696	1	0088381463836	15,40 € A
P-83652	1	0088381463799	34,40 € A
P-83680	1	0088381463829	14,40 € A
P-83886	1	0088381468411	105,00 € A

**Impact GOLD** *Xtreme Torsion Technology* **Ezychange**

Vissage Impact Gold .....	433
...Têtes spéciales .....	433
...Embouts courts .....	433
...Embouts longs .....	433
...Embouts doubles .....	434
...Porte-embouts .....	434
...Tournevis à frapper .....	434
Boulonnage Impact Gold .....	435
Douille pour tige filetée Impact Gold .....	435
Coffrets Impact Gold .....	435
Embouts de vissage .....	436
...courts .....	436
...longs .....	436
...doubles .....	437
Porte-embout à la ceinture .....	437
Porte-embouts et guides .....	437
Coffrets d'embouts de vissage .....	437
Vismak .....	438
Vis pour visseuses automatiques à bandes .....	438
Vis en rouleau pour visseuses automatiques à rouleaux ..	438
Mandrins .....	439
Douilles à queue .....	440
Douilles longues pour tiges filetées pour visseuses à chocs ..	441
Douilles pour visseuses à chocs .....	441
Douilles pour boulonneuses .....	441
Malaxeurs .....	443
Mèches à bois .....	444
Forets à métaux .....	445
Forets à béton .....	446
Forets tarières pour boulonneuses ..	446
Foret à glace .....	446
Forets et mèches hexa. 1/4" .....	446
Coffrets MACCESS .....	448
Coffrets de forets cylindriques multi-matériaux .....	448
Forets métal SDS-Plus .....	448
Forets bois SDS-Plus .....	448
Coffrets de perçage, vissage, boulonnage .....	448
Scies cloches .....	450
...diamantées .....	450
...Bi-Métal EzyChange .....	451
...Bi-Métal .....	452
...à dents carbure TCT .....	453
Fraises pour Perceuses magnétiques .....	454

# Haute Performance Haute Durabilité

## Impact GOLD

Xtreme Torsion Technology

Une technologie au service de la performance,  
Une durée de vie jusqu'à 15 fois supérieure.

### INFORMATION PACKAGING : Trouvez facilement le bon embout



**Embout Torsion**

Cette gamme d'embouts est identifiable grâce à l'illustration Bois/Métal figurant sur la gauche de l'emballage.



**Embout Torsion Grip Spécial Bois**

Cette gamme, spécialement conçue pour les vissages dans le bois, est reconnaissable grâce à l'illustration Bois et au pictogramme Grip.



**Embout Torsion Enduro Spécial Métal**

Cette gamme, spécialement conçue pour les vissages dans le métal, est reconnaissable grâce à l'illustration Métal et au pictogramme Enduro.

### Technologie Impact Gold Torsion

La capacité de torsion de l'embout compense les forces appliquées par les visseuses. Cette technologie augmente jusqu'à 15 fois la durée de vie de l'embout.

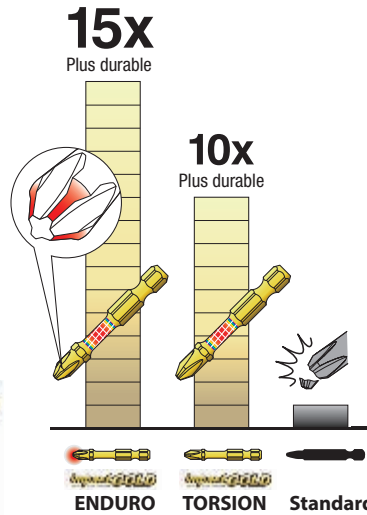

### Embouts Torsion à tête "Enduro Spécial Métal"

Grâce à leurs têtes renforcées ces embouts sont les plus durands de la Gamme Impact Gold.



### Embouts Torsion à tête Grip Spécial Bois

Ces embouts spécialement développés pour des applications dans le bois adoptent une tête munie d'un Grip qui maintient parfaitement la vis.

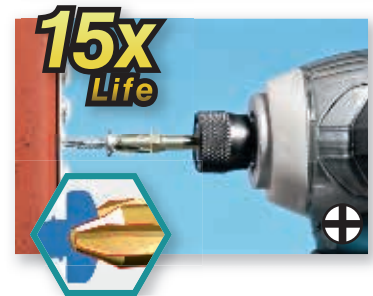



Life = Durée de vie

## Informations

### Type d'empreinte

- Phillips ⊕
- Pozidriv ⊕
- Carré ○
- Torx ⊕
- Torx H ⊕
- Plat ●
- Hex. ○

Embout de vissage			
Forme des embouts à emmanchement 1/4" Hex. (Forme-C)			
A	Forme C		
Forme des embouts à emmanchement 1/4" Hex. (Forme-E)			
B	Forme E	14 mm	9,5 mm
		17 mm	11 mm
C			





**Vissage Impact Gold - Têtes spéciales**

**Embout à tête "Enduro Spécial Métal" courts 25 mm Impact Gold Torsion PHILLIPS (Ph) Hexa 1/4"**

Grâce à leurs têtes renforcées "Enduro Spécial Métal", ces embouts sont les plus durants de la Gamme Impact Gold.

Référence	Type	Long.	Forme	Qté	EAN	Prix HT
B-28503	Ph 2	25 mm	C	2	0088381414425	4,20 € A

**Embout à tête "Enduro Spécial Métal" longs 50 mm Impact Gold Torsion PHILLIPS (Ph) Hexa 1/4"**

Grâce à leurs têtes renforcées "Enduro Spécial Métal", ces embouts sont les plus durants de la Gamme Impact Gold.

Référence	Type	Long.	Forme	Qté	EAN	Prix HT
B-28313	Ph 2	50 mm	E (MZ)	2	0088381414234	6,80 € A

**Embout à tête "Grip Spécial Bois" courts 25 mm Impact Gold Torsion PHILLIPS (Ph) Hexa 1/4"**

Ces embouts spécialement développés pour des applications dans le bois adoptent une tête munie d'un Grip qui maintient parfaitement le vis.

Référence	Type	Long.	Forme	Qté	EAN	Prix HT
B-28488	Ph 2	25 mm	C	2	0088381414401	4,20 € A

**Embout à tête "Grip Spécial Bois" longs 50 mm Impact Gold Torsion PHILLIPS (Ph) Hexa 1/4"**

Ces embouts spécialement développés pour des applications dans le bois adoptent une tête munie d'un Grip qui maintient parfaitement le vis.

Référence	Type	Long.	Forme	Qté	EAN	Prix HT
B-28307	Ph 2	50 mm	E (MZ)	2	0088381414227	6,80 € A

**Vissage Impact Gold - Embouts courts**

**Embout courts 25 mm Impact Gold Torsion PHILLIPS (Ph) Hexa 1/4"**

Référence	Type	Long.	Forme	Qté	EAN	Prix HT
B-28329	Ph 1	25 mm	C	2	0088381414241	3,30 € A
B-28335	Ph 2	25 mm	C	2	0088381414258	3,30 € A
B-28341	Ph 3	25 mm	C	2	0088381414265	3,30 € A

**Embout courts 25 mm Impact Gold Torsion POZIDRIV (Pz) Hexa 1/4"**

Référence	Type	Long.	Forme	Qté	EAN	Prix HT
B-28444	Pz 1	25 mm	C	2	0088381414364	3,30 € A
B-28450	Pz 2	25 mm	C	2	0088381414371	3,30 € A
B-28466	Pz 3	25 mm	C	2	0088381414388	3,30 € A

**Embout courts 25 mm Impact Gold Torsion TORX (T) Hexa 1/4"**

Référence	Type	Long.	Forme	Qté	EAN	Prix HT
B-28391	T 10	25 mm	C	2	0088381414319	3,30 € A
B-28400	T 15	25 mm	C	2	0088381414326	3,30 € A
B-28416	T 20	25 mm	C	2	0088381414333	3,30 € A
B-28422	T 25	25 mm	C	2	0088381414340	3,30 € A
B-28438	T 30	25 mm	C	2	0088381414357	3,30 € A

**Vissage Impact Gold - Embouts longs**

**Embout longs 50 mm Impact Gold Torsion PHILLIPS (Ph) Hexa 1/4"**

Référence	Type	Long.	Forme	Qté	EAN	Prix HT
B-28167	Ph 1	50 mm	E (MZ)	2	0088381414081	6,30 € A
B-28173	Ph 2	50 mm	E (MZ)	2	0088381414098	6,30 € A
B-28189	Ph 3	50 mm	E (MZ)	2	0088381414104	6,30 € A

**Embout longs 50 mm Impact Gold Torsion POZIDRIV (Pz) Hexa 1/4"**

Référence	Type	Long.	Forme	Qté	EAN	Prix HT
B-28276	Pz 1	50 mm	E (MZ)	2	0088381414197	6,30 € A
B-39182	Pz 2	50 mm	E (MZ)	2	0088381433648	6,30 € A
B-28298	Pz 3	50 mm	E (MZ)	2	0088381414210	6,30 € A

**Embout longs 50 mm Impact Gold Torsion TORX (T) Hexa 1/4"**

Référence	Type	Long.	Forme	Qté	EAN	Prix HT
B-28226	T 10	50 mm	E (MZ)	2	0088381414142	6,30 € A
B-28232	T 15	50 mm	E (MZ)	2	0088381414159	6,30 € A
B-28248	T 20	50 mm	E (MZ)	2	0088381414166	6,30 € A
B-28254	T 25	50 mm	E (MZ)	2	0088381414173	6,30 € A
B-28260	T 30	50 mm	E (MZ)	2	0088381414180	6,30 € A

CONSOMMABLES

Sans Fil

B

Perforer | Buriner | Carotter

Univers diamant | Découpe matériaux

Cisaille | Grignoter | Cisaille

Tronçonneuse | Meuler | Polir

Découpeur-Multifonctions | Ponceur | Ponceur Multifonctions

Scier

Défoncer | Affûteur

Clouer | Agrater (gaz, pneumatique, Haute Pression)

Tronçonneuse

Couper | Débroussailler | Outils Multi-Fonctions

Tailler

Sécurité | Entretien | Makita collection

Sans Fil  
B  
Perforer | Buriner  
Carotter  
CONSO  
Univers diamant  
Découpe matériaux  
Grignoter | Cisaille  
Tronçonner  
Meuler | Polir  
Poncer | Découper-  
Ponceur Multifonctions  
Scier  
Défoncer | Affûteur  
Clouer | Agrater  
(gaz, pneumatique, haute pression)  
Tronçonner  
Couper | Débroussailler  
Outils Multi-Fonctions  
Tailler  
Sécurité Entretien  
Makita collection

**Vissage Impact Gold - Embouts doubles**



**Embout Double Torsion**

Toute la longévité des technologies Impact Gold et Torsion au service d'un embout conçu pour être utilisé dans les deux sens.

**Embouts double 65 mm Impact Gold Torsion PHILLIPS (Ph)**

Référence	Type	Long.	Qté	EAN	Prix HT
B-45129	Ph 1	65 mm	1	0088381448109	5,20 € A
B-45135	Ph 2	65 mm	1	0088381448116	5,20 € A
B-45141	Ph 3	65 mm	1	0088381448123	5,20 € A

**Embouts double 65 mm Impact Gold Torsion POZIDRIV (Pz)**

Référence	Type	Long.	Qté	EAN	Prix HT
B-45216	Pz 1	65 mm	1	0088381448192	5,20 € A
B-45222	Pz 2	65 mm	1	0088381448208	5,20 € A
B-45238	Pz 3	65 mm	1	0088381448215	5,20 € A

**Vissage Impact Gold - Porte-embouts**

**15x**  
Plus durable

**10x**  
Plus durable

**2x**  
Plus durable

**Porte-embout Torsion**

**Porte-embout Torsion "Ultra Magnétique"**

Aimante la vis, même la plus longues, sans aucune manipulation. Idéal pour les travaux difficiles d'accès ou à une seule main.

**15x**  
Life

**2x**  
Life

**Porte-embout Impact Gold Torsion**

Référence	Long.	Forme	Qté	EAN	Prix HT
B-28525	66 mm	E (MZ)	1	0088381414449	18,40 € A

**Porte-embout Impact Gold Torsion "Ultra Magnétique"**

Porte-embout Impact Gold Torsion "Ultra Magnétique", Aimante la vis sans aucune manipulation. Idéal pour les travaux difficiles d'accès ou à une seule main.

Référence	Long.	Forme	Qté	EAN	Prix HT
B-28531	79 mm	E (MZ)	1	0088381414456	22,90 € A

**Vissage Impact Gold - Tournevis à frapper**



**Tournevis à frapper**

Permet de desserrer d'un seul coup toute vis fortement bloquée. Un coup de marteau va provoquer une rotation de 12 degrés dans le sens dévissage. Ainsi, les vis bloquées, rouillées ou dont la tête est abîmée peuvent être retirées facilement. Le tournevis à frapper Makita conserve les fonctions d'un tournevis classique.

**Tournevis à frapper**

Permet de desserrer d'un seul coup de marteau toute vis fortement bloquée.

Référence	Type	Long.	Qté	EAN	Prix HT
B-42438	PH2	125 mm	1	0088381440226	16,40 € A
B-42444	PH3	150 mm	1	0088381440233	18,40 € A
B-42450	PZ2	125 mm	1	0088381440240	16,40 € A
B-42466	PZ3	150 mm	1	0088381440257	18,40 € A

Life = Durée de vie

**Boulonnage Impact Gold**

**Douille à queue «Anti-résidus»**

Grâce à une bague de serrage spéciale qui retient le boulon sans l'aimanter, la douille à queue Impact Gold empêche l'accumulation de résidus et permet ainsi de conserver un maintien parfait du boulon.

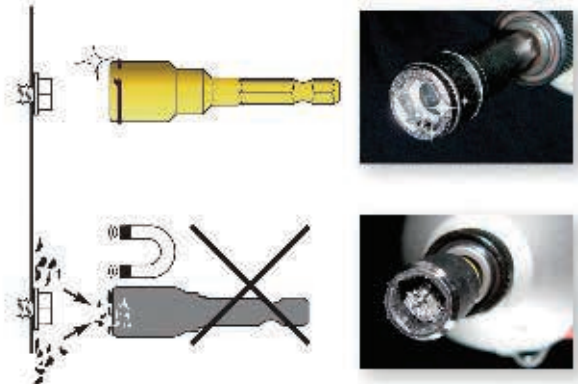

**Douilles à queue Impact Gold "Anti-résidus"**

Équipée d'une bague empêchant l'amas de résidus lors du boulonnage

Référence	Ø	Long.	Forme	Qté	EAN	Prix HT
B-28569	8 mm	50 mm	E (MZ)	1	0088381414487	7,30 € A
B-28575	9,6 mm	50 mm	E (MZ)	1	0088381414494	7,30 € A
B-28581	10 mm	50 mm	E (MZ)	1	0088381414500	7,30 € A



**Adaptateur d'angle Impact Gold**

Un clic, c'est un porte-embout droit ; un clic, c'est un porte-douille inclinable jusqu' à 15°. Ce porte-douille adaptateur d'angle permet des boulonnages ou vissages dans des angles difficiles d'accès.

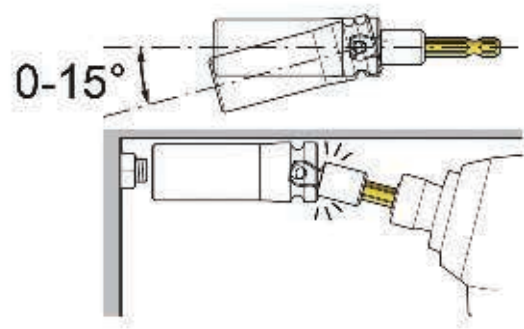
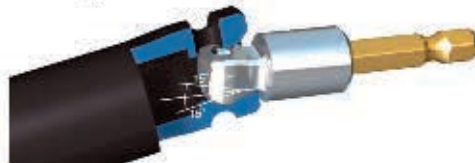

**Adaptateurs d'angle Impact Gold pour douille**

Permet le boulonnages dans des angles difficiles d'accès.

Référence	Emmancement	Long.	Forme	Qté	EAN	Prix HT
B-28547	Carré 3/8"	56 mm	E (MZ)	1	0088381414463	15,40 € A
B-28553	Carré 1/2"	56 mm	E (MZ)	1	0088381414470	15,40 € A



**Vissage Impact Gold - Douille pour tige filetée**



**Douille pour tige filetée**

Finis les vissages manuels ou mécaniques des tiges filetées !  
Passez au vissage performant et précis en utilisant ces douilles et votre visseuse.

**Douilles Impact Gold Torsion pour tiges filetées**

Référence	Type	Pour	Qté	EAN	Prix HT
B-42961	E-form (MZ)	tiges de 6 mm	1	0088381441995	21,40 € A
B-42977	E-form (MZ)	tiges de 8 mm	1	0088381442008	21,40 € A
B-42983	E-form (MZ)	tiges de 10 mm	1	0088381442015	21,40 € A

**Lot de 3 douilles Impact Gold Torsion pour tiges filetées**

Référence	Type	Contenu	Qté	EAN	Prix HT
B-42999	E-form (MZ)	Assortiment 6, 8 et 10 mm	1	0088381442022	49,90 € A



**Vissage Impact Gold - Coffrets**

**Coffret 10 embouts Impact Gold Torsion + Porte-embout "Ultra Magnétique"**

10 embouts courts Impact Gold Hexa 1/4" : Ph1/Ph2/Ph3/Pz1/Pz2/Pz3 ; T15/T20/T25/T30 ; 1 Porte-embout Ultra Magnétique Hexa 1/4" (B-28531)

Référence	Qté	EAN	Prix HT
B-30754	1	0088381418874	29,40 € A



**Ensemble embouts longs + Mag Boost Impact Gold**

Composé de 5 Embouts longs Impact Gold(Ph2x2, Pz2x2, T25x1) et 1 Mag Boost

Référence	Qté	EAN	Prix HT
B-42503	1	0088381440295	22,90 € A



CONSOMMABLES

Sans Fil  
B  
Perforer|Buriner  
Carotter  
Univers diamant  
Découpe matériaux  
Grignoter|Cisaille  
Tronçonneuse  
Meuler|Polir  
Poncer|Découpeur-  
Ponceur Multifonctions  
Soler  
Défoncer|Affûteur  
Clouer|Agrater  
(gaz, Pneumatique, Haute Pression)  
Tronçonneuse  
Couper|Débroussailler  
Outils Multi-Fonctions  
Tailleur  
Sécurité|Entretien  
Makita collection



# Embout de vissage standards

- Embouts universels, robustes et performants,
- Convient à tous les cas de vissage. Grâce à sa dureté de 59-61 HRC, il convient au vissage manuel ou mécanique,
- Bonne résistance à l'usure, donc durée de vie élevée pour un excellent rapport qualité/prix, Les embouts Standard de Makita trouvent leur place partout où l'on exige qualité et performance,
- S'adapte parfaitement aux vis DIN pour une usure réduite et une parfaite transmission du couple de serrage,
- Fabrication basée sur des critères de qualité suivant normes ISO en vigueur, pour un produit d'un niveau de qualité constante.



## Embout de vissage courts

### Embout courts 25 mm PHILLIPS (Ph) Hexa 1/4"

Référence	Type	Long.	Forme	Qté	EAN	Prix HT
P-06030	PH1	25 mm	C	10	0088381946773	10,40 € A
P-06052	PH2	25 mm	C	10	0088381946797	10,40 € A
P-06074	PH3	25 mm	C	10	0088381946810	10,40 € A

### Embout courts 25 mm POZIDRIV (Pz) Hexa 1/4"

Référence	Type	Long.	Forme	Qté	EAN	Prix HT
P-06096	PZ1	25 mm	C	10	0088381944328	10,40 € A
P-06111	PZ2	25 mm	C	10	0088381944335	10,40 € A
P-06133	PZ3	25 mm	C	10	0088381944342	10,40 € A

### Embout courts 25 mm TORX (T) Hexa 1/4"

Référence	Type	Long.	Forme	Qté	EAN	Prix HT
P-06323	T10	25 mm	C	10	0088381947015	29,40 € A
P-06339	T15	25 mm	C	10	0088381947022	29,40 € A
P-06345	T20	25 mm	C	10	0088381947039	29,40 € A
P-06351	T25	25 mm	C	10	0088381947046	29,40 € A
P-06367	T27	25 mm	C	10	0088381947053	29,40 € A
P-06373	T30	25 mm	C	10	0088381947060	29,40 € A
P-06389	T40	25 mm	C	10	0088381947077	29,40 € A

### Embout courts 25 mm Plats Hexa 1/4"

Référence	A	B	Long.	Forme	Qté	EAN	Prix HT
P-06177	0,6 mm	4,5 mm	25 mm	C	10	0088381946865	18,40 € A
P-06199	0,8 mm	5,5 mm	25 mm	C	10	0088381946889	18,40 € A
P-06214	1,0 mm	5,5 mm	25 mm	C	10	0088381946902	18,40 € A
P-06242	1,2 mm	8 mm	25 mm	C	10	0088381946933	21,40 € A

### Embout courts 25 mm Hexagonaux

Référence	Type	Long.	Forme	Qté	EAN	Prix HT
P-21369	2,5 mm	25 mm	C	10	0088381948517	37,40 € A
P-21375	3 mm	25 mm	C	10	0088381948524	37,40 € A
P-21381	4 mm	25 mm	C	10	0088381948531	37,40 € A
P-21397	5 mm	25 mm	C	10	0088381948548	37,40 € A
P-21412	8 mm	25 mm	C	10	0088381948562	43,90 € A

## Embout de vissage longs

### Embout longs 50 mm PHILLIPS (Ph) Hexa 1/4"

Référence	Type	Long.	Forme	Qté	EAN	Prix HT
P-06046	PH1	50 mm	Forme E 6.3	10	0088381946780	40,90 € A
P-06068	PH2	50 mm	Forme E 6.3	10	0088381946803	40,90 € A
P-06080	PH3	50 mm	Forme E 6.3	10	0088381946827	40,90 € A

### Embout longs 50 mm POZIDRIV (Pz) Hexa 1/4"

Référence	Type	Long.	Forme	Qté	EAN	Prix HT
P-06105	PZ1	50 mm	Forme E 6.3	10	0088381946834	40,90 € A
P-06127	PZ2	50 mm	Forme E 6.3	10	0088381944571	40,90 € A
P-06149	PZ3	50 mm	Forme E 6.3	10	0088381944588	40,90 € A

### Embout longs 50 mm Plats Hexa 1/4"

Référence	A	B	Long.	Forme	Qté	EAN	Prix HT
P-06155	0,5 mm	3 mm	50 mm	E (MZ)	10	0088381946841	43,90 € A
P-06183	0,8 mm	4 mm	50 mm	E (MZ)	10	0088381946872	43,90 € A
P-06208	1,0 mm	5,5 mm	50 mm	E (MZ)	10	0088381946896	43,90 € A
P-06220	1,2 mm	6,5 mm	50 mm	E (MZ)	10	0088381946919	43,90 € A
P-06236	1,2 mm	8 mm	50 mm	E (MZ)	10	0088381946926	49,90 € A
P-06258	1,6 mm	8 mm	50 mm	E (MZ)	10	0088381946940	49,90 € A



Sans Fil  
B  
Perforer|Buriner  
Carotter  
CONSUMMABLES  
Univers diamant  
Découpe matériaux  
Grignoter|Cisaille  
Tronçonner  
Meuler|Polir  
Poncer|Découper-  
Ponceur Multifonctions  
Scier  
Défoncer|Affûteur  
Clouer|Agrater  
(Gaz, Pneumatique, Haute Pression)  
Tronçonner  
Couper|Débroussailler  
Outils Multi-Fonctions  
Tailler  
Sécurité|Entretien  
Makita collection

**Embout de vissage doubles**

**Embout doubles longs PHILLIPS (Ph) Hexa 1/4" Forme "NZ"**



Référence	Type	Long.	Forme	Qté	EAN	Prix HT
798338-2	PH2	150 mm	E (NZ)	1	0088381101790	22,90 € A

**Embout doubles PHILLIPS (Ph) Hexa 1/4" Forme "NZ"**



Référence	Type	Long.	Forme	Qté	EAN	Prix HT
P-20812	PH3/PH3	45 mm	E (NZ)	3	0088381947961	8,40 € A
798307-3	PH1/PH1	65 mm	E (NZ)	3	0088381107730	3,70 € A
P-20775	PH1/PH1	65 mm	E (NZ)	10	0088381947923	15,40 € A
P-20781	PH2/PH2	65 mm	E (NZ)	10	0088381947930	15,40 € A
798311-2	PH3/PH3	65 mm	E (NZ)	3	0088381107822	3,70 € A
P-20797	PH3/PH3	65 mm	E (NZ)	10	0088381947947	15,40 € A



**Embout doubles PHILLIPS (Ph) / Plat Hexa 1/4" Forme "NZ"**

Référence	Type	A	B	Long.	Forme	Qté	EAN	Prix HT
784614-0	PH2/Plat	0,8 mm	7 mm	45 mm	E (NZ)	1	0088381101752	2,90 € A

**Porte-embouts et guides**

**Porte embouts magnétiques, Hexa 1/4"**



Référence	Long.	Qté	EAN	Prix HT
B-52445	60 mm	1	0088381474788	10,40 € A
784811-8	60 mm	1	0883812003250	2,90 € A
784813-4	60 mm	1	3240891016484	5,80 € P
P-05985	74 mm	1	0088381946728	18,40 € A

**Guide vissage opaque**

Le guide cylindrique équipé d'un embout magnétique permet de maintenir et de guider parfaitement le vis avant et pendant le vissage. Cylindre adaptée aux grosses vis. Livré avec 3 embouts : 1 x PH1, 1 x PH2 et 1 x Hex 1/4".



Référence	Long.	Qté	EAN	Prix HT
784812-A	131 mm	1	0088381909389	12,40 € A

**Porte embouts magnétiques à bague de verrouillage, Hexa 1/4"**



Référence	Long.	Qté	EAN	Prix HT
B-52467	60 mm	1	0088381474801	15,40 € A

**Porte embout à la ceinture**



**Porte embout à la ceinture**

Référence	Qté	EAN	Prix HT
B-54411	1	0088381477550	10,40 € A

**Coffrets d'embouts de vissage**

**Coffret d'embouts 10 embouts + Porte-embout magnétique**



10 embouts courts haute qualité : 1 x Plat 0,6 x 4,5 mm/1 x Plat 1,2 x 6,5 mm ; 2 x Ph2 ; 1 x Pz12 x Pz2/1 x Pz3 ; 1 x T15/1 x T25 ; 1 Porte-embout Magnétique

Référence	Qté	EAN	Prix HT
P-16782	1	0088381932783	21,40 € A

**Coffret d'embouts 21 embouts + Porte-embout magnétique + clé à cliquet**



12 embouts de vissage : 1 x PH1, 1 x PH2, 1 x PH3, 1 x PZ1, 1 x PZ2, 1 x T20, 1 x T25, 1 x T30, 1 x HEX4, 1 x HEX6, 1 x Plat 0.8x5.5, 1 x Plat 1.2x6.5, 6 douilles 1/4" : 1 x 5 mm, 1 x 6 mm, 1 x 8mm, 1 x 10mm, 1 x 12mm, 1 x 13mm, 1 porte embout magnétique, 1 adaptateur 1/4", 1 clé à cliquet

Référence	Qté	EAN	Prix HT
B-54081	1	0088381476966	40,90 € A

**Coffret d'embouts 30 embouts + Porte embout magnétique**



Détail embouts : Ph1, 2xPh2, Ph3 x 25 mm Pz1, 2xPz2, Pz3 x 25 mm T10x3, T15x3, T20x4, T25x4, T30x3, T40x2 x 25 mm H4, H5, H6 x 25 mm

Référence	Qté	EAN	Prix HT
D-34936	1	0088381367097	14,40 € A

**Coffret d'embouts 36 embouts + Porte-embout magnétique + Tournevis porte-embout**



36 embouts courts haute qualité : 4 x Ph1/6 x Ph2/2 x Ph3 ; 4 x Pz1/6 x Pz2/2 x Pz3 ; 1 x T10/1 x T15/1 x T20/1 x T25/1 x T30/1 x T40 ; 1 x Hexa 2,5/1 x Hexa 3,0/1 x Hexa 4,0/1 x Hexa 5,0/1 x Hexa 6,0/1 x Hexa 8,0 ; 1 Porte-embout Magnétique ; 1 Tournevis porte-embout

Référence	Qté	EAN	Prix HT
P-20183	1	0088381947374	73,40 € A

**Coffret de vissage-boulonnage 47 pièces avec Tournevis porte-embout**



38 Embouts de vissage : 2 x PH1, 2 x PH2, 2 x PH3, 2 x PZ1, 2 x PZ2, 2 x PZ3, 2 x T10, 2 x T15, 2 x T20, 2 x T25, 2 x T30, 1 x T40, 2 x Plat 4,5 mm, 2 x Plat 5,5 mm, 2 x Plat 6,5 mm, 1 x Hexa 2 mm, 1 x Hexa 2,5 mm, 1 x Hexa 3 mm, 2 x Hexa 4 mm, 2 x Hexa 5 mm, 2 x Hexa 6 mm.  
7 Embouts douille : 1 x 5 mm, 1 x 6 mm, 1 x 7 mm, 1 x 8 mm, 1 x 9 mm, 1 x 10 mm, 1 x 11 mm.  
1 Porte embouts magnétique 1/4", 1 Tournevis à cliquet.

Référence	Qté	EAN	Prix HT
B-36170	1	0088381433549	34,40 € A

CONSOMMABLES

Sans Fil

B

Perforer|Buriner|Carotter

Univers diamant|Découpe matériaux

Grignoter|Cisaille

Tronçonneuse|Meuler|Polir

Poncer|Découper-|Ponceur Multifonctions

Scier

Défoncer|Affûteur

Cloquer|Agrater|Clou (Pneumatique, Haute Pression)

Tronçonneuse

Couper|Débrosser|Outils Multi-Fonctions

Tailler

Sécurité|Entretien|Makita collection

Sans Fil  
Perforeur|Buriner  
Carotter  
Univers diamant  
Découpe matériaux  
Grignoter|Cisaille  
Tronçonneuse  
Meuler|Polir  
Poncer|Découper-  
Ponceur Multifonctions  
Scier  
Défoncer|Affûteur  
Clouer|Agrater  
(gaz, pneumatique, haute pression)  
Tronçonneuse  
Couper|Débroussailler  
Outils Multi-Fonctions  
Tailler  
Sécurité|Entretien  
Makita collection

CONSOMMABLES

**Vismak**

**Coffret de 4 VISMAK + 4 embouts PH**

Référence	Ø	Qté	EAN	Prix HT
784859-A	6, 8, 10, 12 mm	1	0088381926218	49,90 € A

**Outil perçage/vissage + porte outil**

Facilite le vissage dans le bois, grâce à des forets et embouts interchangeables. 1°/ perçage d'un avant-trou 2°/ retournement du VISMAK 3°/ vissage de la vis

Référence	Ø	Qté	EAN	Prix HT
784828-A	6 mm	1	0088381925372	22,90 € A
784829-A	8 mm	1	0088381925396	22,90 € A
784830-A	10 mm	1	0088381925419	22,90 € A

**Vis pour visseuses automatiques à bandes**

**Vis en bande pour plaque de plâtre sur armature métallique (max = 0,75 mm)**

Filetage double : vissage rapide et maintien sécurisé dans le profil métallique (max. 0,75 mm) Tête trompette : ne détruit pas la couche de carton, maintien sécurisé de la plaque. Traitement de surface phosphaté gris : assure une meilleure résistance à la corrosion. 1 boîte = 20 bandes de 50 vis. Largeur de bande = 1,6 cm.

Référence	Ø	Long.	Type	Filetage	Traitement	Qté	EAN	Prix HT
F-31227	3,5 mm	25 mm	PH2	fin	Phosphatée gris	1000	0088381291781	16,40 € A
P-53883	3,5 mm	35 mm	PH2	fin/Bande bleue	Phosphatée gris	1000	0088381984393	18,40 € A
F-31230	3,5 mm	35 mm	PH2	fin/Bande blanche	Phosphatée gris	1000	0088381291798	18,40 € A
F-30913	3,9 mm	25 mm	PH2	fin	Phosphatée gris	1000	0088381291477	18,40 € A
F-31153	3,9 mm	35 mm	PH2	fin	Phosphatée gris	1000	0088381291712	21,40 € A
F-31166	3,9 mm	41 mm	PH2	fin	Phosphatée gris	1000	0088381291729	22,90 € A
F-30942	3,9 mm	55 mm	PH2	fin	Phosphatée gris	1000	0088381291507	29,40 € A

**Vis auto-foreuse en bande pour plaque de plâtre sur armature métallique (max = 2,25 mm)**

Vis auto-foreuse : pour une performance de perçage optimale dans le métal (max 2,25 mm) Tête trompette : ne détruit pas la couche de carton, maintien sécurisé de la plaque. Traitement de surface phosphaté gris : assure une meilleure résistance à la corrosion. 1 boîte = 20 bandes de 50 vis.

Référence	Ø	Long.	Type	Filetage	Traitement	Qté	EAN	Prix HT
F-31195	3,5 mm	35 mm	PH2	Simple	Phosphatée gris	1000	0088381291750	31,40 € A

**Vis en bande pour plaque de plâtre sur support bois**

Tête trompette : ne détruit pas la couche de carton, maintien sécurisé de la plaque. Traitement phosphaté gris : meilleure résistance à la corrosion. 1 boîte = 20 bandes de 50 vis

Référence	Ø	Long.	Type	Filetage	Traitement	Qté	EAN	Prix HT
F-31179	3,9 mm	35 mm	PH2	gros	Phosphatée gris	1000	0088381291736	22,90 € A
P-04139	3,9 mm	41 mm	PH2	gros	Phosphatée	1000	0088381921947	26,90 € A
F-31140	3,9 mm	55 mm	PH2	gros	Phosphatée gris	1000	0088381291705	31,40 € A

**Vis en bande pour plaque de fibre "Fermacell"**

Filetage Hi-Lo : résistance accrue à l'arrachage pour un maintien parfait dans le matériau. Tête fraisée crantée : enfoncement propre et net de la tête de vis. Traitement de surface phosphaté gris : assure une meilleure résistance à la corrosion. 1 boîte = 20 bandes de 50 vis.

Référence	Ø	Long.	Type	Filetage	Traitement	Qté	EAN	Prix HT
F-31748	3,9 mm	30 mm	PH2	Filetage Hi-lo	Phosphatée gris	1000	0088381292306	22,90 € A

**Vis en bande pour bois et agglomérés**

La pointe permet un placement très précis de la vis et le vissage sans avant-trou. Tête fraisée crantée : enfoncement propre et net de la tête de vis. Double filetage Hi-Lo : résistance accrue à l'arrachage pour un maintien parfait dans le matériau. Zinguée bichromatée : augmente la protection contre la corrosion. 1 boîte = 20 bandes de 50 vis.

Référence	Ø	Long.	Type	Filetage	Traitement	Qté	EAN	Prix HT
F-31201	4,2 mm	40 mm	PH2	Hi-lo	Zinguée	1000	0088381291767	31,40 € A
F-31214	4,2 mm	55 mm	PH2	Hi-lo	Zinguée	1000	0088381291774	40,90 € A

**Vis en bande pour bois dur**

Double filetage Hi-Lo : résistance accrue à l'arrachage pour un maintien parfait dans le matériau. Le filet inversé en fin de vis augmente la résistance aux arrachages. Tête trompette : ne détruit pas la couche de carton, maintien sécurisé de la plaque. Traitement en Dracomet (Alliage à base de zinc, d'aluminium et de chrome) : excellent pouvoir anti-corrosion. 1 boîte = 20 bandes de 50 vis.

Référence	Ø	Long.	Type	Filetage	Traitement	Qté	EAN	Prix HT
P-38299	3,9 mm	41 mm	PH2	Filetage Hi-lo	Dracomet	1000	0088381974004	34,40 € A

**Vis acier inoxydable pour bois et agglomérés (pour utilisation en extérieur)**

Tête trompette : ne détruit pas la couche de carton, maintien sécurisé de la plaque. Traitement Inox : haute protection anti-corrosion. 1 boîte = 20 bandes de 50 vis.

Référence	Ø	Long.	Type	Filetage	Traitement	Qté	EAN	Prix HT
P-31457	4 mm	40 mm	P22	Simple	Inox	1000	0088381959612	73,40 € A

**Vis en rouleau pour visseuses automatiques à rouleaux**

**Vis en rouleau plaque de plâtre sur montant métallique**

Référence	Ø	Long.	Type	Filetage	Qté	EAN	Prix HT
F-32830	3,5 mm	25 mm	PH2	Filetage fin	2000	0088381293396	31,40 € A
F-32843	3,5 mm	28 mm	PH2	Filetage fin	2000	0088381293402	37,40 € A
F-32856	3,5 mm	41 mm	PH2	Filetage fin	2000	0088381293419	40,90 € A

**Vis en rouleau plaque de plâtre sur montant métallique pour AR411HRM**

1 boîte = 40 bandes de 100 vis.

Référence	Ø	Long.	Qté	EAN	Prix HT
F-70100	3,5 mm	28 mm	4000	3240890913081	89,00 € A
F-70113	3,5 mm	41 mm	4000	3240890913074	119,00 € A



## Mandrins

### Mandrin plastique auto-serrant 6,5 mm 3/8" - 24 UNF

Référence	Capacité	Type	Qté	EAN	Prix HT
193211-5	0,8 à 6,5 mm	Double-bague	1	0088381157094	34,40 € A

### Mandrin plastique auto-serrant 10 mm 3/8" - 24 UNF avec verrouillage

Référence	Capacité	Type	Qté	EAN	Prix HT
193924-8	1,5 à 10 mm	Double-bague	1	0088381187602	26,90 € A

### Mandrin plastique auto-serrant 10 mm 3/8" - 24 UNF avec vis de fixation

Référence	Capacité	Type	Qté	EAN	Prix HT
192016-0	0,8 à 10 mm	Double-bague	1	0088381101530	43,90 € A

### Mandrins plastiques auto-serrants 10 mm mono-bague

Référence	Capacité	Type	Qté	EAN	Prix HT
766005-7	0,8 à 10 mm	Mono-bague	1	3240890794505	15,40 € P

### Mandrins plastiques auto-serrants 10 mm 1/2" - 20 UNF double bague

Référence	Capacité	Type	Qté	EAN	Prix HT
193226-2	0,8 à 10 mm	Double-bague	1	0088381150347	34,40 € A

### Mandrins plastiques auto-serrants 10 mm 1/2" - 20 UNF double bague

Référence	Capacité	Type	Qté	EAN	Prix HT
763185-0	0,8 à 10 mm	Double bague	1	3240890794369	18,40 € P
763187-6	0,8 à 10 mm	Double bague	1	0088381196192	22,90 € A

### Mandrins plastiques auto-serrants 13 mm avec verrouillage

192685-7 et 763175-3 équipés de verrouillage extra.

Référence	Capacité	Type	Qté	EAN	Prix HT
192685-7	1,5 à 13 mm	Double-bague	1	0088381144704	40,90 € A
763175-3	1,5 à 13 mm	Mono-bague	1	3240890902634	29,40 € A
763158-3	1,5 à 13 mm	Double-bague	1	0088381170512	26,90 € A
192893-0	1,5 à 13 mm	Double-bague	1	0088381148030	37,40 € A
196193-0	1,5 à 13 mm	Double-bague	1	3240890845498	40,90 € A

### Mandrins plastiques auto-serrants 13 mm 1/2" - 20 UNF mono-bague

Référence	Capacité	Type	Qté	EAN	Prix HT
766004-9	1,5 à 13 mm mm	Mono-bague	1	3240890794499	21,40 € P

### Mandrins plastiques auto-serrants 13 mm 1/2" - 20 UNF mono-bague

Référence	Capacité	Type	Qté	EAN	Prix HT
763199-9	1,5 à 13 mm mm	Mono-bague	1	3240890901934	68,90 € A

### Mandrins plastiques auto-serrants 13 mm 1/2" - 20 UNF mono-bague

Référence	Capacité	Type	Qté	EAN	Prix HT
766010-4	1,5 à 13 mm mm	Mono-bague	1	3240890902269	40,90 € A

### Mandrins plastiques auto-serrants 13 mm 1/2" - 20 UNF double bague

Référence	Capacité	Type	Qté	EAN	Prix HT
763178-7	1,5 à 13 mm	Double-bague	1	3240890794345	37,40 € P
192892-2	1,5 à 13 mm	Double-bague	1	0088381148023	68,90 € A

### Mandrins métal auto-serrants 13 mm 1/2" - 20 UNF avec verrouillage mono-bague

Référence	Capacité	Type	Qté	EAN	Prix HT
763196-5	1,5 à 13 mm mm	Mono-bague	1	3240890794376	29,40 € A



Sans Fil  
Perforeur|Buriner  
Carotter  
Univers diamant  
Découpe matériaux  
Grignoter|Cisaille  
Tronçonner  
Meuler|Polir  
Poncer|Découper-  
Ponceur Multifonctions  
Scier  
Défoncer|Affûteuse  
Clouer|Agrater  
(gaz, pneumatique, haute pression)  
Tronçonner  
Couper|Débrosser  
Outils Multi-Fonctions  
Tailler  
Sécurité Entretien  
Makita collection

CONSOMMABLES

### Mandrins

#### Mandrins métal auto-serrants 13 mm 1/2" - 20 UNF avec verrouillage double bague

192664-5 est équipé d'un verrouillage extra.

Référence	Capacité	Type	Qté	EAN	Prix HT
192664-5	1,5 à 13 mm	Double-bague	1	0088381141758	68,90 € A

#### Mandrins métal à clé 13 mm 1/2" - 20 UNF avec clé de mandrin

Livrés avec une clé de mandrin.

Référence	Capacité	Type	Qté	EAN	Prix HT
196008-1	1,5 à 13 mm	Double-bague	1	3240890908049	12,40 € A

#### Mandrins métal à clé 13 mm 1/2" - 20 UNF

Compatible avec clé de mandrin référence A-86228.

Référence	Capacité	Type	Qté	EAN	Prix HT
192877-8	2 à 13 mm mm	Double bague	1	0088381147934	68,90 € A

#### Clés de mandrin

Référence	Type	compatibilité	Qté	EAN	Prix HT
763440-0	S13	192805-3 et 196008-1	1	0088381154567	12,40 € A
A-86228	S13	192877-8	1	0088381150125	12,40 € A
763420-6	S13		1	3240890913401	3,30 € A

# Informations

## Boulonnages

### Conversion

Pouce	Millimètre
1/4"	6,35 mm
5/16"	7,94 mm
3/8"	9,5 mm
1/2"	12,7 mm
3/4"	19 mm
1"	25,4 mm

### Tableau d'équivalence douilles

Visuel	Ø vis		Douille (mm)		Ø vis		Douille (mm)	
	Ø vis	Douille (mm)	Ø vis	Douille (mm)	Ø vis	Douille (mm)		
	M4	7	M14	21 ou 22 ou 23	M30	46		
	M5	8 ou 9	M16	24 ou 26	M33	50 ou 54		
	M6	10	M18	27 ou 29	M36	55		
	M7	11 ou 12	M20	30 ou 32	M39	60 ou 63		
	M8	13 ou 14	M22	34 ou 35	M42	65 ou 67		
	M10	16 ou 17	M24	36 ou 38				
	M12	18 ou 19	M27	41 ou 42				

### Douilles à queue

#### Douilles à queue hex. 1/4"

Référence	Taille	A	Long.	Forme	Qté	EAN	Prix HT
P-06270	M3	5,5 mm	55 mm	Forme E 6.3	1	0088381946964	7,30 € A
P-06286	M4	7 mm	55 mm	Forme E 6.3	1	0088381946971	7,30 € A
P-06292	M5	8 mm	55 mm	Forme E 6.3	1	0088381946988	7,30 € A
P-06301	M6	10 mm	55 mm	Forme E 6.3	1	0088381946995	7,30 € A

#### Douilles à queue hex. 1/4" Forme "NZ"

Référence	Taille	A	Long.	Forme	Qté	EAN	Prix HT
784407-5	M8	12 mm	86 mm	E-form (NZ)	1	0088381124201	8,40 € A
784416-4	M10	17 mm	55 mm	E-form (NZ)	1	0088381118545	15,40 € A

#### Douilles magnétiques à queue hex. 1/4"

Référence	Taille	A	Long.	Forme	Qté	EAN	Prix HT
P-05991	1/4"	6,35 mm	65 mm	Forme E 6.3	1	0088381946735	8,40 € A
P-06024	5/16"	7,94 mm	65 mm	Forme E 6.3	1	0088381946766	8,40 € A
P-06018	3/8"	9,5 mm	65 mm	Forme E 6.3	1	0088381946759	10,40 € A
P-06002	M6	10 mm	65 mm	Forme E 6.3	1	0088381946742	10,40 € A
B-38744	M8	13 mm	50 mm	Forme E 6.3	1	0088381433389	7,30 € A

### Douilles longues pour tiges filetées, pour visseuses à chocs



Ces douilles creuses sont spécialement conçues pour le boulonnage de longues tiges filetées.

Elle viennent en complément des douilles Impact Gold spéciale tiges filetées, voir p.435.

#### Douilles longues pour tiges filetées, pour visseuses à chocs

Référence	Emmancement	Ø	Long. totale	Qté	EAN	Prix HT
B-52532	MZ	10 mm	150 mm	1	0088381469111	24,90 € A
B-52548	MZ	10 mm	300 mm	1	0088381469128	29,40 € A
B-52560	MZ	10 mm	700 mm	1	0088381469142	52,90 € A
B-52582	MZ	13 mm	150 mm	1	0088381469166	24,90 € A
B-52598	MZ	13 mm	300 mm	1	0088381469173	29,40 € A
B-52613	MZ	13 mm	700 mm	1	0088381469197	52,90 € A
B-52635	MZ	17 mm	150 mm	1	0088381469210	24,90 € A
B-52641	MZ	17 mm	300 mm	1	0088381469227	29,40 € A
B-52663	MZ	17 mm	700 mm	1	0088381469241	52,90 € A

### Douilles pour visseuses à chocs

#### Douilles pour visseuses à chocs

Livré de série avec douilles 8, 10, 12, 13, 14, 15, 17 et 18 mm. Adaptateur d'emmanchement 1/4" également livré de série.

Référence	Emmancement	Qté	EAN	Prix HT
B-54645	1/2"	1	0088381478366	40,90 € A
B-54651	3/8"	1	0088381478373	40,90 € A

#### Adaptateurs 1/4" pour douilles

Référence	Emmancement	Pour	Qté	EAN	Prix HT
B-54667	1/4"	Douille 3/8"	1	0088381478380	3,30 € A
B-54673	1/4"	Douille 1/2"	1	0088381478397	3,30 € A

### Douilles pour boulonneuses

#### Douilles pour carrés d'entraînement de 1" pour TW1000

Référence	Taille	A	Long.	Ø Diamètre	Code goupille	Code O'ring	Qté	EAN	Prix HT
134864-1	M22	35 mm	80 mm	44 mm	256284-0	213570-2	1	0088381200882	29,40 € A
134865-9	M24	36 mm	80 mm	44 mm	256284-0	213570-2	1	0088381200899	31,40 € A
134872-2	M27	41 mm	80 mm	44 mm	256284-0	213570-2	1	0088381200011	40,90 € A

#### Douilles pour carré d'entraînement de 3/4"

Référence	Taille	A	Long.	Code O'ring	Code goupille	Qté	EAN	Prix HT
A-85494	M10	17 mm	50 mm	213461-7	256283-2	1	0088381158817	13,40 € A
A-85503	M10	17 mm	95 mm	213514-2	256282-4	1	0088381158824	21,40 € A
A-85519	M12	19 mm	50 mm	213461-7	256283-2	1	0088381158831	13,40 € A
A-85525	M12	19 mm	95 mm	213514-2	256282-4	1	0088381158848	21,40 € A
A-85531	M14	21 mm	52 mm	213461-7	256283-2	1	0088381158855	13,40 € A
A-85547	M14	21 mm	95 mm	213514-2	256282-4	1	0088381158862	22,90 € A
A-85553	M14	22 mm	52 mm	213461-7	256283-2	1	0088381158879	13,40 € A
A-85569	M14	22 mm	95 mm	213514-2	256282-4	1	0088381158886	22,90 € A
A-85575	M16	24 mm	52 mm	213461-7	256283-2	1	0088381158893	13,40 € A
A-85581	M16	24 mm	95 mm	213514-2	256282-4	1	0088381158909	26,90 € A
134853-6	M16	26 mm	52 mm	213461-7	256283-2	1	0088381149105	18,40 € A
134854-4	M16	26 mm	95 mm	213514-2	256282-4	1	0088381149112	26,90 € A
134855-2	M18	27 mm	52 mm	213461-7	256283-2	1	0088381149129	21,40 € A
134857-8	M20	30 mm	52 mm	213514-2	256282-4	1	0088381149143	21,40 € A
134858-6	M20	30 mm	95 mm	213514-2	256282-4	1	0088381149150	29,40 € A
134871-4	M22	32 mm	52 mm	213514-2	256282-4	1	0088381149167	26,90 € A
134859-4	M22	32 mm	95 mm	213514-2	256282-4	1	0088381149174	29,40 € A
134860-9	M22	35 mm	56 mm	213514-2	256282-4	1	0088381149181	21,40 € A
134861-7	M22	35 mm	95 mm	213514-2	256282-4	1	0088381149198	29,40 € A
134862-5	M24	36 mm	56 mm	213514-2	256282-4	1	0088381149204	31,40 € A
134863-3	M24	36 mm	95 mm	213514-2	256282-4	1	0088381149211	31,40 € A



Sans Fil  
B  
Perforer | Burner  
Carotter  
Univers diamant  
Découpe matériau  
Grignoter | Cisaille  
Tronçonner  
Meuler | Polir  
Poncer | Découper-  
Ponceur Multifonctions  
Scier  
Défoncer | Affûter  
Clouer | Agrater  
(Gaz, Pneumatique, Haute Pression)  
Tronçonner  
Couper | Débroussailler  
Outils Multi-Fonctions  
Tailler  
Sécurité | Entretien  
Makita collection

CONSOMMABLES

## Douilles pour boulonneuses

### Douilles pour carré d'entraînement de 1/2"

Référence	Taille	A	Long.	Code O'ring	Code goupille	Qté	EAN	Prix HT
A-89931	M7	12 mm	38 mm	213397-0	268056-1	1	0088381185882	10,40 € A
134867-5	M7	12 mm	75 mm	213397-0	268056-1	1	0088381152488	43,90 € A
134827-7	M8	13 mm	52 mm	213397-0	268056-1	1	0088381148955	18,40 € A
134826-9	M8	14 mm	38 mm	213397-0	268056-1	1	0088381160704	10,40 € A
134829-3	M10	17 mm	38 mm	213397-0	268056-1	1	0088381148962	9,40 € A
134830-8	M10	17 mm	52 mm	213397-0	268056-1	1	0088381148979	15,40 € A
134831-6	M12	19 mm	38 mm	213398-8	268057-9	1	0088381148986	12,40 € A
134832-4	M12	19 mm	52 mm	213398-8	268057-9	1	0088381148993	14,40 € A
134837-4	M12	19 mm	78 mm	213399-6	268057-9	1	0088381161824	22,90 € A
134838-2	M14	21 mm	38 mm	213399-6	268057-9	1	0088381161787	12,40 € A
134833-2	M14	21 mm	52 mm	213398-8	268057-9	1	0088381161794	15,40 € A
134839-0	M14	21 mm	78 mm	213399-6	268057-9	1	0088381161831	22,90 € A
134851-0	M14	22 mm	38 mm	213399-6	268057-9	1	0088381149006	13,40 € A
134834-0	M14	22 mm	52 mm	213398-8	268057-9	1	0088381149013	18,40 € A
134840-5	M14	23 mm	38 mm	213399-6	268057-9	1	0088381161800	13,40 € A
134835-8	M14	23 mm	52 mm	213398-8	268057-9	1	0088381170499	18,40 € A
134841-3	M16	24 mm	45 mm	213399-6	268057-9	1	0088381149020	14,40 € A
134836-6	M16	24 mm	52 mm	213398-8	268057-9	1	0088381149037	21,40 € A
134842-1	M16	26 mm	50 mm	213399-6	268057-9	1	0088381161770	14,40 € A
134843-9	M16	26 mm	75 mm	213399-6	268057-9	1	0088381161817	37,40 € A
134844-7	M18	27 mm	50 mm	213399-6	268057-9	1	0088381149044	18,40 € A
134845-5	M18	27 mm	78 mm	213399-6	268057-9	1	0088381149051	40,90 € A
134846-3	M20	30 mm	50 mm	213399-6	268057-9	1	0088381149068	21,40 € A
134847-1	M20	30 mm	78 mm	213399-6	268057-9	1	0088381149075	40,90 € A
134848-9	M22	32 mm	50 mm	213399-6	268057-9	1	0088381149082	21,40 € A
134849-7	M22	32 mm	78 mm	213399-6	268057-9	1	0088381149099	40,90 € A



### Coffret 9 douilles pour boulonneuses a choc 1/2"

1 douille 8 mm, 1 douille 10 mm, 1 douille 13 mm, 1 douille 16 mm, 1 douille 17 mm, 1 douille 18 mm, 1 douille 19 mm, 1 douille 21 mm, 1 douille 24 mm

Référence	Long.	Emmancement	Qté	EAN	Prix HT
D-41517	38 mm	1/2"	1	00883811404334	55,90 € A



### Joints O'ring pour douille

Référence	Ø	Qté	EAN	Prix HT
213397-0	22 mm	1	3240890596741	1,50 € P
213398-8	24 mm	1	3240890596758	1,50 € P
213399-6	25 mm	1	3240890596765	1,50 € P
213461-7	32 mm	1	3240890597069	1,50 € P
213514-2	38 mm	1	3240890597380	1,50 € P
213570-2	44 mm	1	3240890597670	1,50 € P



### Goupilles pour douille

Référence	Ø	Long.	Qté	EAN	Prix HT
268056-1	4 mm	20 mm	1	3240890644428	1,90 € P
268057-9	4 mm	24 mm	1	3240890644435	1,90 € P
256283-2	4 mm	31 mm	1	3240890630926	1,90 € P
256282-4	4 mm	36 mm	1	3240890630919	1,90 € P
256284-0	5 mm	43 mm	1	3240890630933	1,90 € P



### Rallonges pour douilles

Référence	Long.	Emm. Machine	Emm. Outil	Qté	EAN	Prix HT
134874-8	100 mm	1/2"	1/2"	1	0088381149228	21,40 € A
134997-2	150 mm	3/4"	3/4"	1	0088381194730	40,90 € A
134870-6	200 mm	1"	1"	1	0088381150200	40,90 € A



### Cardans pour douilles

Référence	Long.	Emm. Machine	Emm. Outil	Qté	EAN	Prix HT
134877-2	84 mm	1/2"	1/2"	1	0088381149242	49,90 € A
134998-0	105,5 mm	3/4"	3/4"	1	0088381206891	73,40 € A



## Malaxeurs

### Hélice de malaxage FM80 raccord Hexa 8 mm

Idéal pour tous les matériaux liquides. Convient particulièrement pour les produits : peinture, vernis, dispersions, enduit léger, etc...

Le matériau est mélangé du haut vers le bas et remonte latéralement. Les éventuels grumeaux sont désagrégés (sans éclaboussures) grâce à la puissance de l'entraînement et la manipulation de l'applicateur.

La turbine FM répond aux principales contraintes de malaxage pour les produits à viscosité moyenne. La géométrie de ses ailettes provoque des cisaillements dans la matière assurant une parfaite homogénéité. Les grumeaux sont efficacement désagrégés. La turbine pour le professionnel et le particulier.

Quantité mélange : 5 à 10 kg, Vitesse conseillée : 500 à 700 trs/min, Puissance conseillée : 500 W, 2 ailettes

Référence	Ref	Ø	Long.	Emmanchement	Pour mandrins	Qté	EAN	Prix HT
P-02331	FM80	80 mm	400 mm	Hex 8 mm	10 mm	1	0088381918527	13,40 € A

### Hélice de malaxage WK90 raccord Hexa 8 mm

Idéal pour tous les matériaux pâteux et collants. Convient particulièrement pour les produits : colle carrelage, mortier, enduit, ciment, colle époxy, etc

Le matériau est mélangé du bas vers le haut en traversant le centre de la turbine et redescend latéralement. La turbine se manipule facilement dans le matériau.

Grâce à l'effet de mélange provoqué dans la matière, la turbine répond à une large application de matériaux. Les deux ailettes assurent une homogénéité parfaite des différents produits. La géométrie de la turbine permet une manipulation aisée et peu de contraintes pour le malaxeur. Elle répond à une application universelle.

Quantité mélange : 5 à 15 kg, Vitesse conseillée : 400 à 500 trs/min, Puissance conseillée : 700 W, 2 ailettes

Référence	Ref	Ø	Long.	Emmanchement	Pour mandrins	Qté	EAN	Prix HT
P-02347	WK90	90 mm	400 mm	Hex 8 mm	10	1	0088381918534	14,40 € A

### Hélice de malaxage MK100 raccord Hexa 10 mm

Idéal pour tous les matériaux lourds et visqueux. Convient particulièrement pour les produits : tout type de mortier, enduit, ciment, colle carrelage, résine époxy, quartz, béton, etc

Le matériau est mélangé du socle du récipient vers le haut en traversant le centre de la turbine et redescend latéralement. La turbine se manipule facilement dans le matériau.

La turbine MK spécialement conçu pour les tâches difficiles. Les trois ailettes provoquent un malaxage optimal avec la garantie d'un mélange homogène. La turbine reste facile à manipuler même sur des volumes plus importants. De construction solide et d'acier de haute qualité, elle bénéficie d'une bonne longévité, notamment dans le cas de malaxage abrasif.

Quantité mélange : 5 à 15 kg, Vitesse conseillée : 400 à 500 trs/min, Puissance conseillée : 700 W, 3 ailettes.

Référence	Ref	Ø	Long.	Emmanchement	Pour mandrins	Qté	EAN	Prix HT
P-02353	MK100	100 mm	400 mm	Hex 10 mm	13	1	0088381918541	37,40 € A

### Hélice de malaxage FM120 raccord M14

Idéal pour tous les matériaux liquides. Convient particulièrement pour les produits : peinture, vernis, dispersions, enduit léger, etc...

Le matériau est mélangé du haut vers le bas et remonte latéralement. Les éventuels grumeaux sont désagrégés (sans éclaboussures) grâce à la puissance de l'entraînement et la manipulation de l'applicateur.

La turbine FM répond aux principales contraintes de malaxage pour les produits à viscosité moyenne. La géométrie de ses ailettes provoque des cisaillements dans la matière assurant une parfaite homogénéité. Les grumeaux sont efficacement désagrégés. La turbine pour le professionnel et le particulier.

Quantité mélange : 20 à 30 kg, Vitesse conseillée : 400 à 600 trs/min, Puissance conseillée : 700 W, 2 ailettes.

Référence	Ref	Ø	Long.	Emmanchement	Qté	EAN	Prix HT
P-22012	FM120	120 mm	590 mm	M14	1	0088381949071	22,90 € A

### Hélice de malaxage MK120 raccord M14

Idéal pour tous les matériaux lourds et visqueux. Convient particulièrement pour les produits : tout type de mortier, enduit, ciment, colle carrelage, résine époxy, quartz, béton, etc

Le matériau est mélangé du socle du récipient vers le haut en traversant le centre de la turbine et redescend latéralement. La turbine se manipule facilement dans le matériau.

La turbine MK spécialement conçu pour les tâches difficiles. Les trois ailettes provoquent un malaxage optimal avec la garantie d'un mélange homogène. La turbine reste facile à manipuler même sur des volumes plus importants. De construction solide et d'acier de haute qualité, elle bénéficie d'une bonne longévité, notamment dans le cas de malaxage abrasif.

Quantité mélange : 15 à 25 kg, Vitesse conseillée : 400 à 500 trs/min, Puissance conseillée : 900 W, 3 ailettes.

Référence	Ref	Ø	Long.	Emmanchement	Qté	EAN	Prix HT
P-22056	MK120	120 mm	590 mm	M14	1	0088381949118	43,90 € A

### Hélice de malaxage WK100 raccord M14

Idéal pour tous les matériaux pâteux et collants. Convient particulièrement pour les produits : colle carrelage, mortier, enduit, ciment, colle époxy, etc

Le matériau est mélangé du bas vers le haut en traversant le centre de la turbine et redescend latéralement. La turbine se manipule facilement dans le matériau.

Grâce à l'effet de mélange provoqué dans la matière, la turbine répond à une large application de matériaux. Les deux ailettes assurent une homogénéité parfaite des différents produits. La géométrie de la turbine permet une manipulation aisée et peu de contraintes pour le malaxeur. Elle répond à une application universelle.

Quantité mélange : 10 à 15 kg, Vitesse conseillée : 400 à 500 trs/min, Puissance conseillée : 700 W, 2 ailettes.

Référence	Ref	Ø	Long.	Emmanchement	Qté	EAN	Prix HT
P-22028	WK100	100 mm	590 mm	M14	1	0088381949088	26,90 € A

### Hélice de malaxage WK140 raccord M14

Idéal pour tous les matériaux pâteux et collants. Convient particulièrement pour les produits : colle carrelage, mortier, enduit, ciment, colle époxy, etc

Le matériau est mélangé du bas vers le haut en traversant le centre de la turbine et redescend latéralement. La turbine se manipule facilement dans le matériau.

Grâce à l'effet de mélange provoqué dans la matière, la turbine répond à une large application de matériaux. Les deux ailettes assurent une homogénéité parfaite des différents produits. La géométrie de la turbine permet une manipulation aisée et peu de contraintes pour le malaxeur. Elle répond à une application universelle.

Quantité mélange : 15 à 30 kg, Vitesse conseillée : 300 à 600 trs/min, Puissance conseillée : 1000 W, 2 ailettes.

Référence	Ref	Ø	Long.	Emmanchement	Qté	EAN	Prix HT
P-22040	WK140	135 mm	590 mm	M14	1	0088381949101	34,40 € A

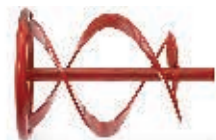

## Mèches à bois

### Les types de mèches à bois

Leurs différences se situent au niveau du matériaux à percer, de la géométrie de la mèche et de la tige d'emmanchement.

Type	Bois dur	Bois de dureté moyenne	Bois tendre	Aggloméré	Panneaux d'ameublement	Trif. multiplex	Plâques de plâtre	Béton cellulaire
Plats	✓✓	✓✓	✓✓	✓	✓	✓	✓	✓
Hélice unique *	✓	✓✓	✓✓					
Hélicoïdale	✓✓	✓✓	✓✓	✓✓	✓✓	✓✓		

\* Spécifique pour les poutres et les assemblages



### Mèche à bois plate, queue six pans

La pointe de centrage de cette mèche en acier trempé et affûté garanti un perçage ultra rapide à haut régime. La tige de section hexagonale assure une prise parfaite dans le mandrin.

Référence	Ø	Long.	Qté	EAN	Prix HT
D-07674	6 mm	150 mm	1	0088381179232	1,50 € A
D-07680	8 mm	150 mm	1	0088381179249	1,50 € A
D-07696	10 mm	150 mm	1	0088381179256	1,90 € A
D-07705	12 mm	150 mm	1	0088381179263	1,90 € A
D-07711	14 mm	150 mm	1	0088381179270	1,90 € A
D-07733	16 mm	150 mm	1	0088381179294	2,50 € A
D-07749	18 mm	150 mm	1	0088381179300	2,50 € A
D-07755	20 mm	150 mm	1	0088381179317	2,50 € A
D-07761	22 mm	150 mm	1	0088381179324	2,50 € A
D-07783	25 mm	150 mm	1	0088381179348	2,90 € A
D-07808	28 mm	160 mm	1	0088381179362	3,30 € A
D-07820	32 mm	160 mm	1	0088381179386	3,70 € A
D-07858	36 mm	160 mm	1	0088381179416	4,20 € A

### Mèches à bois simple spirale, queue six pans

La forme spéciale de la pointe taraudée et du traceur confère à ce type de mèche un effet autoforant. La goujure large et lisse évacue les copeaux de façon très efficace, que le bois soit sec ou humide. La tige hexagonale empêche la mèche de dérapage dans le mandrin. Les mèches de grand diamètre sont exclusivement destinées aux machines à bas régime disposant de beaucoup de couple.

Référence	Ø	Long.	Qté	EAN	Prix HT
D-07238	6 mm	200 mm	1	0088381178792	3,30 € A
D-07331	6 mm	250 mm	1	0088381178891	3,70 € A
D-07347	8 mm	250 mm	1	0088381178907	4,20 € A
D-07559	8 mm	450 mm	1	0088381179119	6,80 € A
D-07353	10 mm	250 mm	1	0088381178914	4,70 € A
D-07565	10 mm	450 mm	1	0088381179126	7,30 € A
D-07369	12 mm	250 mm	1	0088381178921	5,20 € A
D-07571	12 mm	450 mm	1	0088381179133	9,40 € A
D-53475	13 mm	250 mm	1	00883811449397	5,20 € A
D-53497	13 mm	450 mm	1	00883811449410	9,40 € A
D-07375	14 mm	250 mm	1	0088381178938	6,30 € A
D-07587	14 mm	450 mm	1	0088381179140	10,40 € A
D-53481	15 mm	250 mm	1	00883811449403	6,30 € A
D-53506	15 mm	450 mm	1	00883811449427	10,40 € A
D-07381	16 mm	250 mm	1	0088381178945	6,80 € A
D-07593	16 mm	450 mm	1	0088381179157	10,40 € A
D-07397	18 mm	250 mm	1	0088381178952	7,30 € A
D-07602	18 mm	450 mm	1	0088381179164	12,40 € A
D-07406	20 mm	250 mm	1	0088381178969	7,30 € A
D-07618	20 mm	450 mm	1	0088381179171	13,40 € A
D-07412	22 mm	250 mm	1	0088381178976	8,40 € A
D-07624	22 mm	450 mm	1	0088381179188	15,40 € A
D-07428	24 mm	250 mm	1	0088381178983	9,40 € A
D-07630	24 mm	450 mm	1	0088381179195	18,40 € A
D-07646	26 mm	450 mm	1	0088381179201	21,40 € A
D-07652	28 mm	450 mm	1	0088381179218	26,90 € A
D-07543	30 mm	400 mm	1	0088381179102	22,90 € A
D-07668	30 mm	450 mm	1	0088381179225	31,40 € A



### Mèches à bois simple spirale, hexagonal 7/16"

**NOUVEAU**

#### Longueur Totale / Utile : 165 / 105 mm

Référence	Ø	Qté	EAN	Prix HT
D-36077	14 mm	1	0088381371759	13,40 € A
D-36083	16 mm	1	0088381371766	14,40 € A
D-36099	18 mm	1	0088381371773	15,40 € A
D-36108	20 mm	1	0088381371780	16,40 € A
D-36114	22 mm	1	0088381371797	18,40 € A
D-36136	26 mm	1	0088381371810	22,90 € A
D-36164	32 mm	1	0088381371841	31,40 € A

#### Longueur Totale / Utile : 470 / 400 mm

Référence	Ø	Qté	EAN	Prix HT
D-36192	10 mm	1	0088381371872	18,40 € A
D-36201	12 mm	1	0088381371889	21,40 € A
D-36217	14 mm	1	0088381371896	22,90 € A
D-36223	16 mm	1	0088381371902	26,90 € A
D-36245	20 mm	1	0088381371926	31,40 € A
D-36273	26 mm	1	0088381371957	43,90 € A
D-36304	32 mm	1	0088381371988	59,90 € A

Sans Fil

Perforer | Burner  
Carotter

Univers diamant  
Découpe matériaux

Grignoter | Cisaille

Tronçonner  
Meuler | Polir

Poncer | Découper-  
Ponceur Multifonctions

Scler

Défoncer | Affleur

Clouer | Agrater  
(Gaz, Pneumatique, Haute Pression)

Tronçonner

Couper | Débroussailler  
Outils Multi-Fonctions

Tailler

Sécurité | Entretien  
Makita collection



## Mèches à bois

### Mèches à bois hélicoïdales, cylindriques

Pourvue d'une pointe de centrage qui permet un positionnement précis de la mèche. L'hélice affûtée et les traceurs latéraux garantissent un travail soigné sans éclats. Idéale entre autres pour la pose de tourillons.



Référence	Ø	Long. totale	Long. utile	Qté	EAN	Prix HT
D-07026	3 mm	60 mm	30 mm	1	0088381178587	1,00 € A
D-07032	4 mm	75 mm	40 mm	1	0088381178594	1,00 € A
D-07048	5 mm	85 mm	45 mm	1	0088381178600	1,00 € A
D-07054	6 mm	95 mm	55 mm	1	0088381178617	1,00 € A
D-07157	6 mm	315 mm	150 mm	1	0088381178716	1,50 € A
D-07060	7 mm	110 mm	60 mm	1	0088381178624	1,00 € A
D-07076	8 mm	115 mm	65 mm	1	0088381178631	1,50 € A
D-07163	8 mm	315 mm	150 mm	1	0088381178723	1,90 € A
D-07082	9 mm	125 mm	75 mm	1	0088381178648	1,50 € A
D-07098	10 mm	135 mm	85 mm	1	0088381178655	1,50 € A
D-07179	10 mm	315 mm	150 mm	1	0088381178730	2,90 € A
D-07107	12 mm	155 mm	90 mm	1	0088381178662	1,90 € A
D-07185	12 mm	315 mm	150 mm	1	0088381178747	3,30 € A
D-07113	14 mm	170 mm	95 mm	1	0088381178679	2,50 € A
D-07191	14 mm	315 mm	150 mm	1	0088381178754	4,70 € A
D-07129	16 mm	180 mm	95 mm	1	0088381178686	3,70 € A
D-07200	16 mm	315 mm	150 mm	1	0088381178761	6,30 € A
D-07135	18 mm	200 mm	115 mm	1	0088381178693	4,70 € A
D-07216	18 mm	335 mm	150 mm	1	0088381178778	9,40 € A
D-07141	20 mm	200 mm	115 mm	1	0088381178709	5,20 € A
D-07222	20 mm	335 mm	150 mm	1	0088381178785	10,40 € A

## Forets à métaux

### Les types de forets à métaux

Il existe plusieurs types de forets à métaux. Leurs différences se situent au niveau du matériau à percer, de la géométrie de coupe de la pointe et de la tige d'emmanchement.



Type (couleur)	Acier non allié	F fonte grise	F fonte d'acier	Plastiques	Alu	Laiton	Inox
HSS (naturelle)	✓✓	✓	✓	✓	✓	✓	
HSS-Co (bronzé)	✓	✓✓	✓✓		✓✓	✓✓	✓✓

### Forets à métaux HSS standards, cylindriques

Référence	Ø	Long. totale	Long. utile	Qté	EAN	Prix HT
D-09656	1,5 mm	40 mm	18 mm	1	0088381184922	1,00 € A
D-09662	2 mm	49 mm	24 mm	1	0088381184939	1,00 € A
D-09678	2,5 mm	57 mm	30 mm	1	0088381184946	1,50 € A
D-09684	3 mm	61 mm	33 mm	1	0088381184953	1,50 € A
D-09690	3,5 mm	70 mm	39 mm	1	0088381184960	1,50 € A
D-09709	4 mm	75 mm	43 mm	1	0088381184977	1,50 € A
D-06339	4 mm	75 mm	43 mm	10	0088381177894	12,40 € A
D-09715	4,5 mm	80 mm	47 mm	1	0088381184984	1,50 € A
D-09721	5 mm	86 mm	52 mm	1	0088381184991	1,90 € A
D-06373	5 mm	86 mm	52 mm	10	0088381177931	14,40 € A
D-09737	5,5 mm	93 mm	57 mm	1	0088381185004	1,90 € A
D-09743	6 mm	93 mm	57 mm	1	0088381185011	1,90 € A
D-06410	6 mm	93 mm	57 mm	10	0088381177979	15,40 € A
D-09759	6,5 mm	101 mm	63 mm	1	0088381185028	1,90 € A
D-09765	7 mm	109 mm	69 mm	1	0088381185035	2,50 € A
D-09771	7,5 mm	109 mm	69 mm	1	0088381185042	2,50 € A
D-09787	8 mm	117 mm	75 mm	1	0088381185059	2,50 € A
D-06498	8 mm	117 mm	75 mm	10	0088381178051	22,90 € A
D-09793	8,5 mm	117 mm	75 mm	1	0088381185066	2,90 € A
D-09802	9 mm	125 mm	81 mm	1	0088381185073	3,30 € A
D-09818	9,5 mm	125 mm	81 mm	1	0088381185080	3,30 € A
D-09824	10 mm	133 mm	87 mm	1	0088381185097	3,70 € A
D-06579	10 mm	133 mm	87 mm	5	0088381178136	15,40 € A
D-09830	10,5 mm	133 mm	87 mm	1	0088381185103	3,70 € A
D-09846	11 mm	142 mm	94 mm	1	0088381185110	4,20 € A
D-09852	11,5 mm	142 mm	94 mm	1	0088381185127	4,20 € A
D-09868	12 mm	151 mm	101 mm	1	0088381185134	4,70 € A
D-09874	12,5 mm	151 mm	101 mm	1	0088381185141	5,20 € A
D-09880	13 mm	151 mm	101 mm	1	0088381185158	6,30 € A



Sans Fil  
B  
Perforer|Buriner  
Carotter  
Univers diamant  
Découpe matériaux  
Grignoter|Cisaille  
Tronçonner  
Meuler|Polir  
Poncer|Découper-  
Ponceur Multifonctions  
Scier  
Défoncer|Affûteur  
Clouer|Agrater  
(gaz, pneumatique, Haute Pression)  
Tronçonner  
Couper|Débroussailler  
Outils Multi-Fonctions  
Tailler  
Sécurité|Entretien  
Makita collection

CONSOMMABLES



**Forets à métaux**

**Forets à métaux HSS Cobalt 5 %, cylindriques**

Référence	Ø	Long. totale	Long. utile	Qté	EAN	Prix HT
D-17289	1,5 mm	40 mm	18 mm	1	0088381195942	1,90 € A
D-17295	2 mm	49 mm	24 mm	1	0088381195959	1,90 € A
D-17304	2,5 mm	57 mm	30 mm	1	0088381195966	1,90 € A
D-17310	3 mm	61 mm	33 mm	1	0088381195973	2,50 € A
D-17332	3,5 mm	70 mm	39 mm	1	0088381195997	2,50 € A
D-17348	4 mm	75 mm	43 mm	1	0088381196000	2,90 € A
D-17354	4,5 mm	80 mm	47 mm	1	0088381196017	2,90 € A
D-17360	5 mm	86 mm	52 mm	1	0088381196024	3,30 € A
D-17376	5,5 mm	93 mm	57 mm	1	0088381196031	3,70 € A
D-17382	6 mm	93 mm	57 mm	1	0088381196048	4,20 € A
D-17398	6,5 mm	101 mm	63 mm	1	0088381196055	4,70 € A
D-17407	7 mm	109 mm	69 mm	1	0088381196062	6,30 € A
D-17413	7,5 mm	109 mm	69 mm	1	0088381196079	6,80 € A
D-17429	8 mm	117 mm	75 mm	1	0088381196086	7,30 € A
D-17435	8,5 mm	117 mm	75 mm	1	0088381196093	8,40 € A
D-17441	9 mm	125 mm	81 mm	1	0088381196109	10,40 € A
D-17457	9,5 mm	125 mm	81 mm	1	0088381196116	12,40 € A
D-17463	10 mm	133 mm	87 mm	1	0088381196123	13,40 € A
D-17479	10,5 mm	133 mm	87 mm	1	0088381196130	14,40 € A
D-17485	11 mm	142 mm	94 mm	1	0088381196147	15,40 € A
D-17491	11,5 mm	142 mm	94 mm	1	0088381196154	18,40 € A
D-17500	12 mm	151 mm	101 mm	1	0088381196161	21,40 € A
D-17516	12,5 mm	151 mm	101 mm	1	0088381196178	22,90 € A
D-17522	13 mm	151 mm	101 mm	1	0088381196185	26,90 € A

**Forets à béton**

**Forets à béton, cylindriques**

Référence	Ø	Long. totale	Long. utile	Qté	EAN	Prix HT
D-05234	4 mm	70 mm	40 mm	1	0088381176460	1,50 € A
D-05240	5 mm	85 mm	50 mm	1	0088381176477	1,50 € A
D-05256	6 mm	100 mm	60 mm	1	0088381176484	1,50 € A
D-05262	6 mm	150 mm	90 mm	1	0088381176491	1,50 € A
D-05290	8 mm	110 mm	60 mm	1	0088381176521	1,90 € A
D-05309	8 mm	150 mm	90 mm	1	0088381176538	1,90 € A
D-05321	10 mm	150 mm	90 mm	1	0088381176552	2,50 € A
D-05343	12 mm	150 mm	90 mm	1	0088381176576	2,50 € A

**Coffret de 5 forets cylindriques à béton**

1 foret béton Ø 4 mm, 1 foret béton Ø 5 mm, 1 foret béton Ø 6 mm, 1 foret béton Ø 8 mm, 1 foret béton Ø 10 mm

Référence	Qté	EAN	Prix HT
D-05175	1	0088381174268	8,40 € A

**Forets tarières pour boulonneuses**

**Forets tarières pour boulonneuses**

Référence	Ø	Emmanchement	Qté	EAN	Prix HT
B-54302	20 mm	3/4"	1	0088381477420	189,00 € A
B-54318	25 mm	3/4"	1	0088381477437	199,00 € A
B-54324	30 mm	3/4"	1	0088381477444	209,00 € A
B-54330	35 mm	3/4"	1	0088381477451	224,00 € A

**Foret à glace**

**Foret à glace, cylindrique**

Référence	Ø	Long. totale	Long. utile	Qté	EAN	Prix HT
P-49650	32 mm	500 mm	420 mm	1	0088381980104	179,00 € A

**Forets et mèches hexa. 1/4"**

**Forets à béton, hexagonaux 1/4"**

Référence	Ø	Long. totale	Long. utile	Qté	EAN	Prix HT
D-23771	3 mm	80 mm	40 mm	1	0088381312868	2,50 € A
D-23787	4 mm	80 mm	40 mm	1	0088381312875	2,50 € A
D-23793	5 mm	90 mm	55 mm	1	0088381312882	2,50 € A
D-23802	6 mm	100 mm	60 mm	1	0088381312899	2,50 € A
D-23818	8 mm	100 mm	60 mm	1	0088381312905	2,90 € A

**Forets et mèches hexa. 1/4"**

- Des forets plus courts pour passer dans les endroits les plus exigus.
- Fabriqués à partir d'une seule pièce de métal pour plus de robustesse.
- Angle de pointe de 135° pour plus de précision.



**Forets courts à métaux HSS titane, hex 1/4", pour visseuses à chocs**

Référence	Ø	Long. totale	Long. utile	Angle (s)	Emmanchement	Qté	EAN	Prix HT
B-50887	3 mm	64 mm	26 mm	135 °	MZ	1	0088381464239	5,20 € A
B-50893	3,2 mm	67 mm	29 mm	135 °	MZ	1	0088381464246	5,20 € A
B-50902	3,3 mm	70 mm	29 mm	135 °	MZ	1	0088381464253	5,20 € A
B-50918	3,5 mm	70 mm	29 mm	135 °	MZ	1	0088381464260	5,20 € A
B-50924	4 mm	71 mm	30 mm	135 °	MZ	1	0088381464277	5,80 € A
B-50930	4,2 mm	71 mm	31 mm	135 °	MZ	1	0088381464284	5,80 € A
B-50946	4,5 mm	75 mm	31 mm	135 °	MZ	1	0088381464291	5,80 € A
B-50952	5 mm	78 mm	33 mm	135 °	MZ	1	0088381464307	6,30 € A
B-50968	5,5 mm	78 mm	35 mm	135 °	MZ	1	0088381464314	6,30 € A
B-50974	6 mm	80 mm	37 mm	135 °	MZ	1	0088381464321	6,80 € A
B-50980	6,5 mm	81 mm	38 mm	135 °	MZ	1	0088381464338	6,80 € A
B-50996	7 mm	89 mm	45 mm	135 °	MZ	1	0088381464345	6,80 € A
B-51007	7,5 mm	95 mm	50 mm	135 °	MZ	1	0088381464352	6,80 € A
B-51013	8 mm	102 mm	50 mm	135 °	MZ	1	0088381464369	6,80 € A
B-51029	8,5 mm	102 mm	50 mm	135 °	MZ	1	0088381464376	7,30 € A
B-51035	9 mm	102 mm	50 mm	135 °	MZ	1	0088381464383	7,30 € A
B-51041	10 mm	102 mm	50 mm	135 °	MZ	1	0088381464390	9,40 € A
B-51057	11 mm	102 mm	50 mm	135 °	MZ	1	0088381464406	11,40 € A
B-51063	12 mm	102 mm	50 mm	135 °	MZ	1	0088381464413	12,40 € A
B-51079	13 mm	102 mm	50 mm	135 °	MZ	1	0088381464420	14,40 € A

**Forets à métaux HSS titane, hexagonaux 1/4"**

Référence	Ø	Long. totale	Long. utile	Qté	EAN	Prix HT
D-14928	3 mm	80 mm	47 mm	1	0088381185967	1,90 € A
D-14934	3,2 mm	85 mm	52 mm	1	0088381185974	2,50 € A
D-14940	4 mm	95 mm	57 mm	1	0088381185981	2,50 € A
D-14956	4,2 mm	95 mm	57 mm	1	0088381185998	2,50 € A
D-14962	5 mm	105 mm	65 mm	1	0088381186001	2,50 € A
D-14978	6 mm	110 mm	69 mm	1	0088381186018	2,90 € A
D-15827	8 mm	115 mm	75 mm	1	0088381186988	3,70 € A
D-15833	10 mm	130 mm	87 mm	1	0088381186995	4,70 € A
D-15849	12 mm	150 mm	101 mm	1	0088381187008	6,80 € A
D-15855	13 mm	150 mm	101 mm	1	0088381187015	7,30 € A

**Mèches à bois simple spirale, hexagonales 1/4" (vrille)**

Référence	Ø	Long. totale	Long. utile	Qté	EAN	Prix HT
D-15992	6 mm	200 mm	130 mm	1	0088381187152	4,70 € A
D-16003	8 mm	200 mm	130 mm	1	0088381187169	5,20 € A
D-16019	10 mm	200 mm	130 mm	1	0088381187176	6,30 € A
D-16025	12 mm	200 mm	130 mm	1	0088381187183	6,80 € A
D-16031	14 mm	200 mm	130 mm	1	0088381187190	7,30 € A
D-16047	16 mm	200 mm	130 mm	1	0088381187206	8,40 € A
D-16053	18 mm	200 mm	130 mm	1	0088381187213	9,40 € A
D-16069	20 mm	200 mm	130 mm	1	0088381187220	10,40 € A

**Mèches à bois double spirale, hexagonales 1/4"**

Référence	Ø	Long. totale	Long. utile	Qté	EAN	Prix HT
D-15861	3 mm	78 mm	34 mm	1	0088381187022	1,90 € A
D-15877	4 mm	92 mm	45 mm	1	0088381187039	1,90 € A
D-15883	5 mm	103 mm	51 mm	1	0088381187046	1,90 € A
D-15899	6 mm	110 mm	55 mm	1	0088381187053	2,50 € A
D-15908	8 mm	115 mm	74 mm	1	0088381187060	2,50 € A
D-15914	10 mm	132 mm	85 mm	1	0088381187077	2,90 € A
D-15920	12 mm	152 mm	97 mm	1	0088381187084	3,70 € A
D-15936	15 mm	157 mm	101 mm	1	0088381187091	4,70 € A

**Coffret 5 forets hexagonaux 1/4"**

1 foret métal HSS-TiN Ø 5 mm, 1 foret métal HSS-TiN Ø 6 mm, 1 foret béton Ø 6 mm, 1 foret bois Ø 5 mm, 1 foret bois Ø 6 mm

Référence	Qté	EAN	Prix HT
D-23759	1	0088381312844	14,40 € A



CONSOMMABLES

B

Perforer | Buriner  
Carotter

Univers diamant  
Découpe matériaux

Grignoter | Cisaille

Tronçonner  
Meuler | Polir

Poncer | Découper-  
Ponceur Multifonctions

Scier

Défoncer | Affûteur

Clouer | Agrater  
(gaz, pneumatique, Haute Pression)

Tronçonner

Couper | Débroussailler  
Outils Multi-Fonctions

Tailler

Sécurité | Entréen  
Makita collection



Sans Fil  
B  
Perforer|Buriner  
Carotter  
Univers diamant  
Découpe matériaux  
Grignoter|Cisaille  
Tronçonner  
Meuler|Polir  
Poncer|Découper-  
Ponceur Multifonctions  
Scier  
Défoncer|Affûteur  
Clouer|Agrater  
(Gaz, Pneumatique, Haute Pression)  
Tronçonner  
Couper|Débroussailler  
Outils Multi-Fonctions  
Tailler  
Sécurité|Entretien  
Makita collection

CONSOMMABLES

**Forets Métal SDS-Plus**

**NOUVEAU**



Référence	Ø	Long Totale	Qté	EAN	Prix HT
B-57401	3	90	1	0088381519014	2,20 €
B-57417	3,5	100	1	0088381519021	2,50 €
B-57423	4	105	1	0088381519038	2,50 €
B-57439	4,5	110	1	0088381519045	2,90 €
B-57445	5	116	1	0088381519052	3,30 €
B-57451	5,5	123	1	0088381519069	3,70 €
B-57467	6	123	1	0088381519076	3,70 €
B-57473	6,5	131	1	0088381519083	4,20 €

**Forets Bois SDS-Plus**

**NOUVEAU**



Référence	Ø	Long Totale	Qté	EAN	Prix HT
B-57489	4	105	1	0088381519090	2,50 €
B-57495	5	116	1	0088381519106	2,50 €
B-57504	6	123	1	0088381519113	2,50 €
B-57510	8	147	1	0088381519120	2,50 €
B-57526	10	163	1	0088381519137	2,90 €

**Coffrets MACCESS**

**Coffret ensemble accessoires 104 pièces MACCESS**

Accessoires pour professionnels :

18 embouts longs 50 mm, 40 embouts courts 25 mm, 5 forets à béton, 14 forets à métaux, 7 mèches à bois, 3 mèches à bois plates, 1 gabarit, 4 douilles à queue, 1 fraise à métaux, 1 porte-embout à bague de verrouillage emmanchement 1/4", 1 porte-embout magnétique emmanchement 1/4", 4 butées de profondeur, 1 clé hexagonale, 1 tournevis à emmanchement 1/4", 1 cutter avec 7 lames de rechanges, 1 mètre ruban 3 m, 1 niveau à bulle.

Référence	Qté	EAN	Prix HT
D-31778	1	0088381358590	84,00 € A

**Coffret ensemble accessoires 71 pièces MACCESS**

Accessoires pour professionnels :

10 embouts longs 50 mm, 28 embouts courts 25 mm, 5 forets à béton, 12 forets à métaux, 5 mèches à bois, 3 mèches à bois plates, 1 gabarit, 1 pointe de centrage, 1 fraise à métaux, 1 porte-embout à bague de verrouillage emmanchement 1/4", 1 porte-embout magnétique emmanchement 1/4", 1 tournevis à emmanchement 1/4", 1 cutter avec 7 lames de rechanges, 1 mètre ruban 3 m.

Référence	Qté	EAN	Prix HT
D-33691	1	0088381360586	73,40 € A

**Coffret ensemble accessoires 34 pièces MACCESS**

Accessoires pour professionnels :

12 embouts courts 25 mm, 5 forets à béton (Ø 4 / 5 / 6 / 7 / 8 mm), 7 forets à métaux (Ø 2 / 2,5 / 3 / 3,5 / 4 / 4,5 / 5 mm), 5 mèches à bois (Ø 4 / 5 / 6 / 7 / 8 mm), 3 douilles à queue, 1 fraise à métaux, 1 porte-embout magnétique emmanchement 1/4".

Référence	Qté	EAN	Prix HT
D-36980	1	0088381374248	31,40 € A

**Coffrets de forets cylindriques multi-matériaux**

**Coffret de 9 forets cylindriques pour bois, acier, béton**



Forets bois : 1 x Ø 5 mm, 1 x Ø 6mm, 1 x Ø 8 mm, Forets acier HSS-TiN : 1 x Ø 5 mm, 1 x Ø 6mm, 1 x Ø 8 mm, Forets béton : 1 x Ø 5 mm, 1 x Ø 6 mm, 1 x Ø 8 mm.

Référence	Qté	EAN	Prix HT
D-08660	1	0088381182812	14,40 € A



**Coffrets de forets cylindriques multi-matériaux**

**Coffret de 18 forets cylindriques pour bois, acier, béton**



Forets bois 1 x (Ø 3-Ø 4-Ø 5-Ø 6-Ø 8-Ø 10) mm, Forets acier HSS-G 1 x (Ø 3-Ø 4-Ø 5-Ø 6-Ø 8-Ø 10) mm, Forets béton HM CT 1 x (Ø 3-Ø 4-Ø 5-Ø 6-Ø 8-Ø 10) mm.

Référence	Qté	EAN	Prix HT
D-46202	1	0088381411776	22,90 € A



**Coffrets de perçage / vissage / boulonnage**

**Coffret ensemble accessoires 66 pièces en coffret MAKPAC**

10 embouts longs 50 mm 1/4" (5 x PZ - 5 x PH), 36 embouts courts 25 mm 1/4" (5 x PZ - 5 x PH - 4 x H - 4 x SL - 11 x Torx - 7 x Torx H), 5 forets à métaux, 5 mèches à bois, 3 mèches à bois plates, 1 porte embout magnétique, 1 porte embout magnétique à emmanchement 1/4", 5 douilles à queue, 1 coffret MAKPAC.

Référence	Qté	EAN	Prix HT
B-43044	1	0088381442237	99,00 € A



**Coffret ensemble accessoires 71 pièces**

10 embouts longs 50 mm PH1 - PH2 - PH3 - PZ1 - PZ2 - PZ3 - SL4 - SL6 - T20 - T25, 24 embouts courts 25 mm PH0 - PH1 x 2 - PH2 x 2 - PH3 - PZ0 - PZ1 x 2 - PZ2 x 2 - PZ3 - SL4 - SL6 - SL7 - T10 - T15 - T20 - T25 - T40 - H3 - H4 - H5 - H6, 6 forets à béton 4 - 5 - 6 - 7 - 8 - 10 mm, 11 forets à métaux 1,5 - 2 - 2,5 - 3 - 3,5 - 4 - 4,5 - 5 - 5,5 - 6 - 6,5 mm, 5 mèches à bois 4 - 5 - 6 - 8 - 10 mm, 3 mèches à bois plates 16 - 22 - 32 mm, 1 gabarit, 7 douilles 4 - 5 - 6 - 7 - 8 - 9 - 10 mm, 1 porte douille à emmanchement 1/4", 1 fraise à métaux, 1 porte-embout magnétique emmanchement 1/4", 1 mètre ruban 3 m.

Référence	Qté	EAN	Prix HT
D-47145	1	0088381423762	59,90 € A



**Coffret ensemble accessoires 100 pièces**

13 Forêts à métaux HSS (plaqué titane) 1 - 1,5 - 2 - 2,5 - 3 - 3,2 - 3,5 - 4 - 4,2 - 4,5 - 5 - 5,5 - 6 mm, 5 Forêts à béton 4 - 5,5 - 7 - 8 - 10 mm, 6 Forêts à bois 3 - 4 - 5 - 6 - 7 - 8 mm, 1 Fraise, 1 Centreur pour perçage/vissage, 14 Douilles 6 pans (2 x chacune) 5 - 6 - 7 - 8 - 9 - 10 - 11 mm, 4 Scies Cloche 32 - 38 - 45 - 54 mm, 1 Foret adaptateur scie cloche, 2 Ranges Embouts, 1 Porte Embout Magnétique, 1 Mètre automatique de 3,5 m, 1 Niveau en plastique, 1 Tournevis, 1 Porte Embout Double Rapide, 3 Embouts double, 3 Mèches à bois 12 - 16 - 19 mm, 20 Embouts 50 mm 4 Phillips, 5 Plat, 7 Pozi, 4 Hex, 20 x Embouts 25 mm : 5 Phillips, 5 Pozi, 10 Plat, 2 x Screw Finder

Référence	Qté	EAN	Prix HT
P-35601	1	0088381964760	40,90 € A



**Coffrets 23 accessoires**

7 forets acier HSS 2 x Ø 1,5 - 1 x Ø 2,5 - 1 x Ø 3 - 1 x Ø 4 - 1 x Ø 5 - 1 x Ø 5,5 mm 3 forets béton 1 x Ø 3 - 1 x Ø 5 - 1 x Ø 6 mm 6 embouts courts 1 x PH1, 1 x PZ1, 1 x PZ2, 1 x PZ3, 1 x Plat 3 mm, 1 x Plat 5 mm, 4 douilles 1 x 7 mm (M4), 1 x 8 mm (M5), 1 x 9 mm (M6), 1 x 12 mm (M8), 1 adaptateur à bague hexagonal 1/4"; 1 porte-embout magnétique ; 1 porte-douille.

Référence	Qté	EAN	Prix HT
P-44096	1	0088381974295	22,90 € A



**Trousse d'outils de vissage et de boulonnage avec tournevis et flexible hexagonaux 1/4"**

7 embouts longs 50 mm, 7 douilles à queue, 1 tournevis à bague de verrouillage emmanchement 1/4", 1 porte-embout flexible à bague de verrouillage 1/4".

Référence	Qté	EAN	Prix HT
P-90043	1	0088381710046	49,90 € A

# Les scies cloches

Sans Fil  
B  
Perforer | Buriner  
Carotter  
CONSUMMABLES  
Univers diamant  
Découpe matériaux  
Grignoter | Cisaille  
Tronçonner  
Meuler | Polir  
Poncer | Découper-  
Ponceur Multifonctions  
Scier  
Défoncer | Affûteur  
Clouer | Agrater  
(gaz, pneumatique, Haute Pression)  
Tronçonner  
Couper | Débroussailler  
Outils Multi-Fonctions  
Tailler  
Sécurité | Entretien  
Makita collection

Applications	ALU	INOX	PVC	MÉTAL	CU NI PB Zn	WOOD	epoxy	Tuile céramique, porcelaine, carrelage	Granit	Marbre	Verre
Diamant								✓✓	✓✓	✓✓	✓✓
Ezy BIM	✓✓	✓	✓✓	✓✓	✓✓	✓					
BIM	✓		✓✓	✓✓	✓	✓✓					
TCT	✓	✓✓	✓✓	✓✓	✓		✓✓				

## Scies cloches diamantées



Une gamme de scies cloches pour le perçage des céramiques, marbres, verres et granits. Perçage à l'eau indispensable pour un résultat net.

Dents diamantées pour une découpe rapide et une durée de vie importante même lors de la découpe de matériaux durs.

Pointe de centrage fine et précise. Munie d'un ressort, elle se rétracte pour permettre la coupe tout en gardant la cloche en position.

### Scie cloche diamantée pour perceuses

Perçage des céramiques, marbres, verres et granits. Perçage à l'eau indispensable pour un résultat net.

Référence	Ø	Pour mandrins	Qté	EAN	Prix HT
D-61210	19 mm	10-13 mm	1	0088381476065	16,40 € A
D-61232	22 mm	10-13 mm	1	0088381476089	18,40 € A
D-61248	25 mm	10-13 mm	1	0088381476096	19,90 € A
D-61260	32 mm	13 mm	1	0088381476119	24,90 € A
D-61298	41 mm	13 mm	1	0088381476140	29,40 € A
D-61307	44 mm	13 mm	1	0088381476157	31,40 € A
D-61313	51 mm	13 mm	1	0088381476164	34,40 € A
D-61341	60 mm	13 mm	1	0088381476195	37,40 € A
D-61385	68 mm	13 mm	1	0088381476232	40,90 € A
D-61400	76 mm	13 mm	1	0088381476256	46,90 € A
D-61422	83 mm	13 mm	1	0088381476270	52,90 € A

### Adaptateur pour scies cloches diamantées

Référence	Pour scies cloches	Pour mandrins	Qté	EAN	Prix HT
D-61438	Ø 19 à 29 mm	10-13 mm	1	0088381476287	2,90 € A
D-61444	Ø 32 à 83 mm	13 mm	1	0088381476294	5,80 € A

### Foret de centrage retractable pour scies cloches diamantées

Référence	Long.	Qté	EAN	Prix HT
D-61450	74 mm	1	0088381476300	18,40 € A

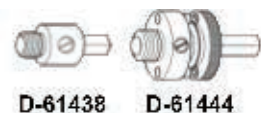



Scies cloches Bi-Métal EzyChange



Scie cloches Bi-Métal EzyChange pour perceuses

Changement rapide des scies cloches en un clic.

Référence	Ø	Qté	EAN	Prix HT
B-11265	16 mm	1	0088381352314	10,40 € A
B-11271	19 mm	1	0088381352321	10,40 € A
B-11293	22 mm	1	0088381352345	10,40 € A
B-11302	24 mm	1	0088381352352	10,40 € A
B-11318	25 mm	1	0088381352369	10,40 € A
B-11324	29 mm	1	0088381352376	10,40 € A
B-11330	30 mm	1	0088381352383	12,40 € A
B-11346	32 mm	1	0088381352390	12,40 € A
B-11352	35 mm	1	0088381352406	13,40 € A
B-11368	38 mm	1	0088381352413	13,40 € A
B-16754	40 mm	1	0088381367387	13,40 € A
B-11374	41 mm	1	0088381352420	13,40 € A
B-11380	44 mm	1	0088381352437	15,40 € A
B-11396	48 mm	1	0088381352444	15,40 € A
B-11405	51 mm	1	0088381352451	15,40 € A
B-18194	54 mm	1	0088381372510	18,40 € A
B-11411	57 mm	1	0088381352468	18,40 € A
B-11427	60 mm	1	0088381352475	18,40 € A
B-11433	64 mm	1	0088381352482	21,40 € A
B-16760	65 mm	1	0088381367394	21,40 € A
B-11449	68 mm	1	0088381352499	21,40 € A
B-11455	70 mm	1	0088381352505	21,40 € A
B-11461	76 mm	1	0088381352512	22,90 € A
B-11477	83 mm	1	0088381352529	22,90 € A
B-11483	92 mm	1	0088381352536	26,90 € A
B-11499	102 mm	1	0088381352543	29,40 € A
B-11508	105 mm	1	0088381352550	34,40 € A
B-11514	127 mm	1	0088381352567	59,90 € A
B-11520	152 mm	1	0088381352574	84,00 € A

Adaptateur de transition EzyChange

3 adaptateurs pour scies cloches Bi-métal EzyChange Ø 14 à 30 mm.  
3 adaptateurs pour scies cloches Bi-métal EzyChange Ø 32 à 152 mm.

Référence	Pour scies cloches	Qté	EAN	Prix HT
B-16271	Bi-Métal EzyChange	3 + 3	0088381365796	16,40 € A

Foret de centrage HSS-G pour scies cloches Bi-Métal EzyChange

Référence	Emmanchement	Traitement	Ø	Long. totale	Long. utile	Qté	EAN	Prix HT
B-11542	1/4"	HSS-G	6,5 mm	80 mm	30 mm	1	0088381352598	4,70 € A

Adaptateur pour scies cloches Bi-Métal EzyChange

Livré avec foret de centrage HSS\_G référence B-11542.

Référence	Pour mandrins	Pour scies cloches	Qté	EAN	Prix HT
B-11536	13 mm	Ø 16 à 152 mm	1	0088381352581	22,90 € A

Adaptateur pour scies cloches Bi-Métal EzyChange SDS+

Utilisation pour scies cloches Bi-Métal EzyChange de Ø 16 à 102 mm avec un perforateur SDS+ en mode perçage.  
Foret de ce centrage HSS-G référence B-11542 en option.

Référence	Qté	EAN	Prix HT
B-31902	1	0088381420457	34,40 € A

Coffret 7 scies cloches Bi-Métal EzyChange

Scie cloche bi-métal Ø 25, 32, 40, 51, 65, 68, 76 mm, 2 forets de centrage, 1 porte scie cloche Cobalt 8%

Référence	Ø	Qté	EAN	Prix HT
B-18188	25, 32, 40, 51, 65, 68, 76 mm	1	0088381372329	99,00 € A



### Scies cloches Bi-Métal



#### Scie cloche Bi-Métal pour perceuses

Denture progressive assurant un excellent mordant et une éjection rapide des copeaux. Le traitement HSS bimétal lui assure robustesse et longévité.

Référence	Ø	Pour mandrins	Traitement	Qté	EAN	Prix HT
D-16994	16 mm	10-13 mm	HSS BiM	1	0088381194792	7,30 € A
D-17005	19 mm	10-13 mm	HSS BiM	1	0088381194808	7,30 € A
D-17251	20 mm	10-13 mm	HSS BiM	1	0088381195805	7,30 € A
D-17011	22 mm	10-13 mm	HSS BiM	1	0088381194815	7,30 € A
D-17027	24 mm	10-13 mm	HSS BiM	1	0088381194822	7,30 € A
D-17033	25 mm	10-13 mm	HSS BiM	1	0088381194839	7,30 € A
D-17267	29 mm	10-13 mm	HSS BiM	1	0088381195812	8,40 € A
D-17049	32 mm	13 mm	HSS BiM	1	0088381194853	8,40 € A
D-17055	35 mm	13 mm	HSS BiM	1	0088381194860	9,40 € A
D-17061	38 mm	13 mm	HSS BiM	1	0088381194877	9,40 € A
D-17273	40 mm	13 mm	HSS BiM	1	0088381195829	9,40 € A
D-17077	44 mm	13 mm	HSS BiM	1	0088381194884	10,40 € A
D-17083	51 mm	13 mm	HSS BiM	1	0088381194891	10,40 € A
D-17099	57 mm	13 mm	HSS BiM	1	0088381194907	12,40 € A
D-24882	65 mm	13 mm	HSS BiM	1	0088381334785	13,40 € A
D-17108	68 mm	13 mm	HSS BiM	1	0088381194914	14,40 € A
D-17114	76 mm	13 mm	HSS BiM	1	0088381194921	14,40 € A
D-17120	83 mm	13 mm	HSS BiM	1	0088381194938	15,40 € A
D-17136	92 mm	13 mm	HSS BiM	1	0088381194945	18,40 € A
D-17142	105 mm	13 mm	HSS BiM	1	0088381194952	22,90 € A
D-17158	127 mm	13 mm	HSS BiM	1	0088381194969	37,40 € A
D-17164	152 mm	13 mm	HSS BiM	1	0088381194983	49,90 € A

#### Foret de centrage pour scies cloches Bi-Métal

Référence	Long.	Qté	EAN	Prix HT
D-17192	71 mm	1	0088381194990	2,50 € A

#### Adaptateur pour scies cloches Bi-Métal

Référence	Pour scies cloches	Pour mandrins	Qté	EAN	Prix HT
D-17603	Ø 16 à 29 mm	SDS-Plus	1	0088381196727	6,80 € A
D-17619	Ø 30 à 152 mm	SDS-Plus	1	0088381196734	13,40 € A
D-17170	Ø 16 à 29 mm	10-13 mm	1	0088381194976	7,30 € A
D-17186	Ø 30 à 152 mm	13 mm	1	0088381195003	13,40 € A

#### Coffret 6 Scies Cloches Bi-Métal

Livré avec : 1 adaptateur hexagonal pour scies cloches Ø 16 à 29 mm, 1 adaptateur hexagonal pour scies cloches Ø 30 à 152 mm, 1 ressort d'évacuation

Référence	Ø	Qté	EAN	Prix HT
D-47123	16, 20, 25, 32, 40, 51 mm	1	0088381423748	55,90 € A
D-47139	20, 25, 32, 40, 51, 65 mm	1	0088381423755	55,90 € A

#### Coffret 11 Scies Cloches Bi-Métal

Livré avec : 1 adaptateur avec foret centreur, 1 ressort d'évacuation

Référence	Ø	Qté	EAN	Prix HT
D-50572	19, 22, 25, 29, 35, 38, 44, 51, 57, 65, 75 mm	1	0088381436960	99,00 € A



Sans Fil  
Perforer|Buriner|Carotter  
Univers diamant|Découpe matériaux  
Grignoter|Cisaille  
Tronçonner|Meuler|Polir  
Poncer|Découper-|Ponceur Multifonctions  
Scier  
Défoncer|Affûteur  
Clouer|Agrater (gaz, Pneumatique - Haute Pression)  
Tronçonner  
Couper|Débroussailler|Outils Multi-Fonctions  
Tailler  
Sécurité|Entretien|Makita collection

CONSOMMABLES

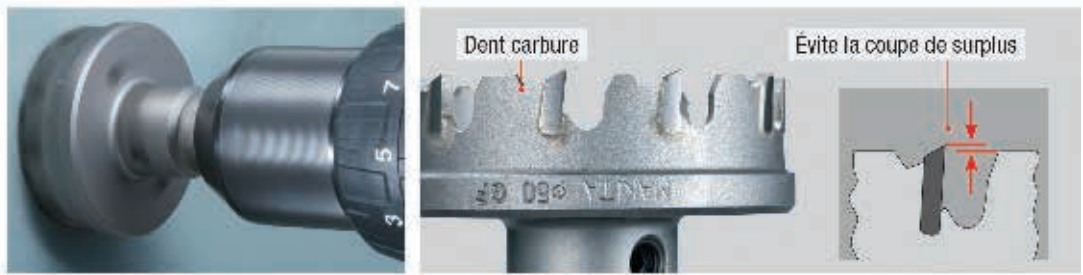
**Scies cloches à dents carbure TCT**

Elles permettent un perçage exact, propre et avec peu d'effort même pour les grands diamètres et jusqu'à 4 mm d'épaisseur. L'espacement des dents carbure a été étudié afin de réduire les vibrations et le bruit.

*(Ne pas utiliser en mode percussion ou perforation)*

**Scie cloche à dents carbure TCT pour perceuses**

Perçage exact, propre et nécessitant peu d'effort, même pour les grands diamètres. L'espacement des dents au carbure a été étudié afin de réduire les vibrations. Capacité de perçage jusqu'à 4 mm.

Référence	Ø	Pour mandrins	Ø queue	Traitement	Qté	EAN	Prix HT
B-00898	16 mm	10-13mm	6 mm	HM/CT	1	0088381114004	59,90 € A
B-00907	18 mm	10-13mm	6 mm	HM/CT	1	0088381114011	59,90 € A
B-00913	20 mm	10-13mm	6 mm	HM/CT	1	0088381114028	59,90 € A
B-00929	21 mm	10-13mm	6 mm	HM/CT	1	0088381114035	59,90 € A
B-00935	22 mm	10-13mm	10 mm	HM/CT	1	0088381114042	59,90 € A
B-00941	25 mm	10-13mm	10 mm	HM/CT	1	0088381114059	59,90 € A
B-00957	27 mm	10-13mm	10 mm	HM/CT	1	0088381114066	68,90 € A
B-00963	28 mm	10-13mm	10 mm	HM/CT	1	0088381114073	68,90 € A
B-00979	30 mm	10-13mm	10 mm	HM/CT	1	0088381114080	68,90 € A
B-00985	32 mm	10-13mm	10 mm	HM/CT	1	0088381114097	84,00 € A
B-00991	35 mm	10-13mm	10 mm	HM/CT	1	0088381114103	84,00 € A
B-01002	38 mm	10-13mm	10 mm	HM/CT	1	0088381114110	89,00 € A
B-01018	40 mm	10-13mm	10 mm	HM/CT	1	0088381114127	89,00 € A
B-01024	45 mm	10-13mm	10 mm	HM/CT	1	0088381114134	89,00 € A
B-01030	48 mm	10-13mm	10 mm	HM/CT	1	0088381114141	119,00 € A
B-01046	50 mm	10-13mm	10 mm	HM/CT	1	0088381114158	119,00 € A
B-01052	55 mm	10-13mm	10 mm	HM/CT	1	0088381114165	129,00 € A
B-01068	60 mm	13mm	13 mm	HM/CT	1	0088381114172	169,00 € A
B-01074	65 mm	13mm	13 mm	HM/CT	1	0088381114189	169,00 € A
B-01080	70 mm	13mm	13 mm	HM/CT	1	0088381114196	224,00 € A
B-01096	75 mm	13mm	13 mm	HM/CT	1	0088381114257	234,00 € A
B-01105	80 mm	13mm	13 mm	HM/CT	1	0088381114264	234,00 € A
B-01111	85 mm	13mm	13 mm	HM/CT	1	0088381114271	264,00 € A
B-01127	90 mm	13mm	13 mm	HM/CT	1	0088381114288	309,00 € A
B-01133	95 mm	13mm	13 mm	HM/CT	1	0088381114295	309,00 € A
B-01149	100 mm	13mm	13 mm	HM/CT	1	0088381114202	328,40 € A
B-01155	111 mm	13mm	13 mm	HM/CT	1	0088381114219	399,00 € A
B-01161	121 mm	13mm	13 mm	HM/CT	1	0088381114226	454,00 € A

**Foret de centrage pour scie cloche carbure**

Référence	Application	Ø arbre	Type	Pour scies cloches	Qté	EAN	Prix HT
B-01177	Acier, inox, cuivre, acier	6 mm	-	16-55 mm	1	0088381114233	14,40 € A
B-01183	Acier, inox, cuivre, acier	8 mm	-	60-120 mm	1	0088381114240	14,40 € A
B-01199	FRP, résine	6 mm	carbure	16-55 mm	1	0088381114301	18,40 € A
B-01208	FRP, résine	8 mm	carbure	60-120 mm	1	0088381114318	18,40 € A



**Fraises pour Perceuses magnétiques**

**Fraises longueur 30 mm pour perceuses magnétiques HB500**

Emmanchement fraises : Weldon 19 mm

Référence	Ø	Qté	EAN	Prix HT
12S	12 mm	1	3240890908384	16,40 € A
13S	13 mm	1	3240890908391	16,40 € A
14S	14 mm	1	3240890908407	16,40 € A
15S	15 mm	1	3240890908414	16,40 € A
16S	16 mm	1	3240890908421	18,40 € A
17S	17 mm	1	3240890908438	19,90 € A
18S	18 mm	1	3240890908445	19,90 € A
19S	19 mm	1	3240890908452	21,40 € A
20S	20 mm	1	3240890908469	22,90 € A
21S	21 mm	1	3240890908476	22,90 € A
22S	22 mm	1	3240890908483	24,90 € A
23S	23 mm	1	3240890908490	24,90 € A
24S	24 mm	1	3240890908506	24,90 € A
25S	25 mm	1	3240890908513	29,40 € A
26S	26 mm	1	3240890908520	29,40 € A
27S	27 mm	1	3240890908537	29,40 € A
28S	28 mm	1	3240890908544	34,40 € A
29S	29 mm	1	3240890908551	34,40 € A
30S	30 mm	1	3240890908568	34,40 € A
31S	31 mm	1	3240890908575	34,40 € A
32S	32 mm	1	3240890908582	37,40 € A
33S	33 mm	1	3240890908599	40,90 € A
34S	34 mm	1	3240890908605	40,90 € A
35S	35 mm	1	3240890908612	43,90 € A
36S	36 mm	1	3240890908629	43,90 € A
37S	37 mm	1	3240890908636	43,90 € A
38S	38 mm	1	3240890908643	49,90 € A
39S	39 mm	1	3240890908650	49,90 € A
40S	40 mm	1	3240890908667	55,90 € A
41S	41 mm	1	3240890908674	59,90 € A
42S	42 mm	1	3240890908681	59,90 € A
43S	43 mm	1	3240890908698	59,90 € A
44S	44 mm	1	3240890908704	59,90 € A
45S	45 mm	1	3240890908711	68,90 € A
46S	46 mm	1	3240890908728	73,40 € A
47S	47 mm	1	3240890908735	73,40 € A
48S	48 mm	1	3240890908742	73,40 € A
49S	49 mm	1	3240890908759	73,40 € A
50S	50 mm	1	3240890908766	73,40 € A



**Fraises longueur 50 mm pour perceuses magnétiques HB500**

Emmanchement fraises : Weldon 19 mm

Référence	Ø	Qté	EAN	Prix HT
12L	12 mm	1	3240890908773	24,90 € A
13L	13 mm	1	3240890908780	24,90 € A
14L	14 mm	1	3240890908797	24,90 € A
15L	15 mm	1	3240890908803	26,90 € A
16L	16 mm	1	3240890908810	26,90 € A
17L	17 mm	1	3240890908827	26,90 € A
18L	18 mm	1	3240890908834	29,40 € A
19L	19 mm	1	3240890908841	31,40 € A
20L	20 mm	1	3240890908858	34,40 € A
21L	21 mm	1	3240890908865	34,40 € A
22L	22 mm	1	3240890908872	34,40 € A
23L	23 mm	1	3240890908889	37,40 € A
24L	24 mm	1	3240890908896	37,40 € A
25L	25 mm	1	3240890908902	43,90 € A
26L	26 mm	1	3240890908919	43,90 € A
27L	27 mm	1	3240890908926	49,90 € A
28L	28 mm	1	3240890908933	49,90 € A
29L	29 mm	1	3240890908940	55,90 € A
30L	30 mm	1	3240890908957	55,90 € A
31L	31 mm	1	3240890908964	55,90 € A
32L	32 mm	1	3240890908971	59,90 € A
33L	33 mm	1	3240890908988	59,90 € A
34L	34 mm	1	3240890908995	68,90 € A
35L	35 mm	1	3240890909008	68,90 € A
36L	36 mm	1	3240890909015	68,90 € A
37L	37 mm	1	3240890909022	73,40 € A
38L	38 mm	1	3240890909039	73,40 € A
39L	39 mm	1	3240890909046	84,00 € A
40L	40 mm	1	3240890909053	84,00 € A
41L	41 mm	1	3240890909060	89,00 € A
42L	42 mm	1	3240890909077	89,00 € A
43L	43 mm	1	3240890909084	99,00 € A
44L	44 mm	1	3240890909091	99,00 € A
45L	45 mm	1	3240890909107	114,00 € A
46L	46 mm	1	3240890909114	114,00 € A
47L	47 mm	1	3240890909121	119,00 € A
48L	48 mm	1	3240890909138	119,00 € A
49L	49 mm	1	3240890909145	119,00 € A
50L	50 mm	1	3240890909152	119,00 € A

**Forets centreurs pour fraises 30 mm pour perceuse magnétique HB500**

Pour HB500

Référence	Qté	EAN	Prix HT
PILOTS	1	3240890910790	4,20 € A

**Huile de coupe concentrée pour perceuse magnétique HB500**

50 ml pour 1 litre d'eau.

Référence	Volum	Qté	EAN	Prix HT
OIL02	50 ml	1	3240890909749	9,40 € A



**Forets centreurs pour fraises 50 mm pour perceuse magnétique HB500**

Pour HB500

Référence	Qté	EAN	Prix HT
PILOTL	1	3240890910806	6,30 € A

CONSOMMABLES

Sans Fil  
Perforeur | Buriner  
Carotter  
Univers diamant  
Découpe matériaux  
Grignoter | Cisaille  
Tronçonner  
Meuler | Polir  
Poncer | Découper-  
Ponceur Multifonctions  
Scier  
Défoncer | Affûteur  
Clouer | Agrater  
(Gaz, Pneumatique, Haute Pression)  
Tronçonner  
Couper | Débroussailler  
Outils Multi-Fonctions  
Tailler  
Sécurité | Entretien  
Makita collection



NEMESIS

NEMESIS II

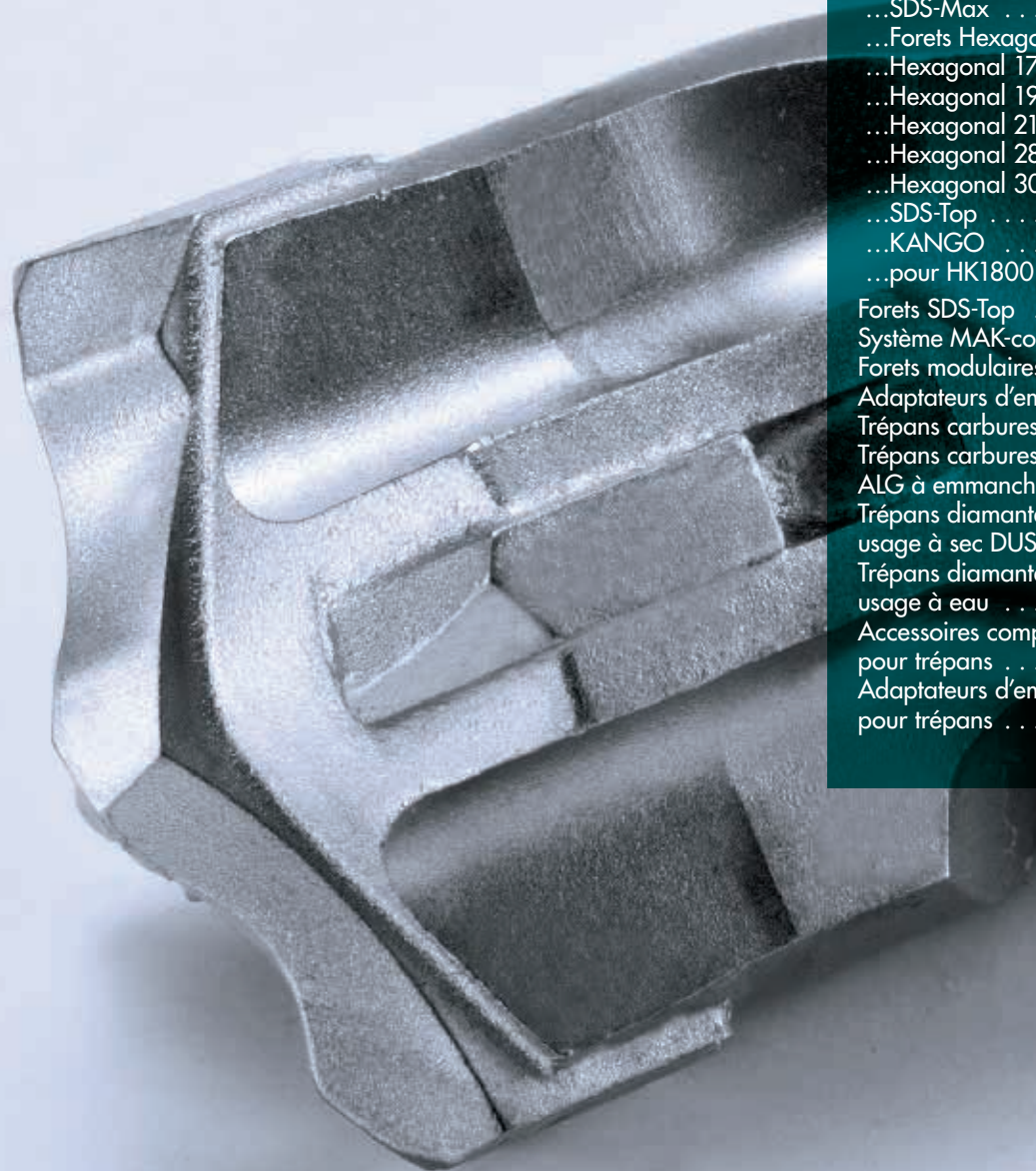

Forets SDS-Plus	457
Outils percutants SDS-Plus	459
Coffrets perforer/buriner SDS-Plus	460
Forets Cannelure	461
Outils percutants Cannelure	461
Forets SDS-Max	463
Outils percutants	
...SDS-Max	464
...Forets Hexagonal 17 mm	465
...Hexagonal 17 mm	465
...Hexagonal 19 mm	466
...Hexagonal 21 mm	466
...Hexagonal 28 mm	467
...Hexagonal 30 mm	467
...SDS-Top	468
...KANGO	468
...pour HK1800	468
Forets SDS-Top	468
Système MAK-connect	469
Forets modulaires	469
Adaptateurs d'emmanchement	470
Trépans carbures cônes 1/8"	470
Trépans carbures cône	
ALG à emmanchement SDS-Plus	471
Trépans diamantés pour usage à sec DUSTEC	471
Trépans diamantés pour usage à eau	472
Accessoires complémentaires pour trépans	473
Adaptateurs d'emmanchement pour trépans	474

CONSOMMABLES

Sans Fil  
 Percer / Visser / Fixer  
 Univers diamant / Découpe matériaux  
 Cisaille  
 Grignoter / Cisaille  
 Tronçonner / Meuler / Polir  
 Ponceur / Découpeur- / Ponceur Multifonctions  
 Scier  
 Défoncer / Affûteur  
 Clouer / Agrater (gaz, Pneumatique, Haute Pression)  
 Tronçonner  
 Couper / Débroussailler / Outils Multi-Fonctions  
 Tailler  
 Sécurité / Entretien / Makita collection

# NEMESIS II



**20% PLUS RAPIDE**

**20% PLUS ROBUSTE**

**150% PLUS RÉSISTANT  
DANS LE BÉTON ARMÉ**



### Épaulements

Meilleure puissance de rupture,  
Meilleure vitesse de forage,  
Perce le béton armé.



### Chanfreins

Empêche le foret de s'accrocher lorsqu'il rencontre des fers à béton.

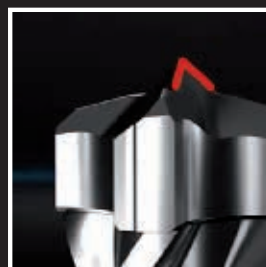

### Pointe de centrage

Permet à l'utilisateur de positionner facilement la pointe du foret pour un perçage plus stable et sécurisé.



### Témoins d'usure

Sert d'indicateur et garantit des perçages précis, parfaitement ronds et calibrés pour la bonne tenue des chevilles.  
**Certifié PGM.**

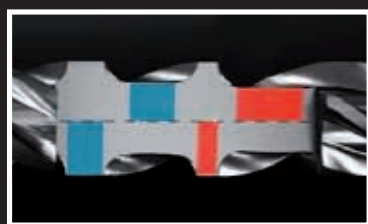

### Deux types de spirales

Spirales fines : forage plus rapide moins de friction.  
Spirales larges : + de robustesse soutien structuré et usure réduite.  
Évacuation des débris amélioré



**SOLID TCT** Ø 5 à 10 mm  
**ONE PIECE TCT** Ø 12 à 16 mm  
**THREE PIECES TCT** Ø 18 à 32 mm

### Des taillants adaptés aux diamètres

Ø 5 à 10 mm, une seule pièce - Ø 12 à 16 mm, taillants en une seule pièce, intégrés dans la matière du foret - Ø 18 à 32 mm, trois taillants intégrés dans la matière du foret.

## Informations

### Outils pour perforateurs, burineurs et marteaux-piqueurs

SDS-Plus	SDS TOP	SDS-Max	Cannelures	17 mm	19 mm	21 mm	28 mm	30 mm

Sans Fil  
Perceur | Visser | Fixer  
C  
UNIVERS DIAMANT  
Découpe matériaux  
Grignoter | Cisaille  
Tronçonner  
Meuler | Polir  
Poncer | Découper-  
Ponceur Multifonctions  
Scier  
Défoncer | Affûteur  
Clouer | Agrater  
(Gaz, Pneumatique, Haute Pression)  
Tronçonner  
Couper | Débroussailler  
Outils Multi-Fonctions  
Tailler  
Sécurité | Entretien  
Makita collection



Forets SDS-Plus

Forets SDS-Plus 4 taillants TCT NEMESIS II



NOUVEAU

**20% PLUS RAPIDE**  
**20% PLUS ROBUSTE**  
**150% PLUS RÉSISTANT DANS LE BÉTON ARMÉ**



Référence	Ø	Long Totale	Long Utile	Qté	EAN	Prix HT
B-57897	5 mm	115 mm	50	1	0088381520782	4,70 € A
B-57906	5 mm	165 mm	100	1	0088381520799	5,20 € A
B-57940	5,5 mm	115 mm	50	1		4,70 € A
B-57956	5,5 mm	165 mm	100	1		5,20 € A
B-57962	6 mm	115 mm	50	1	0088381520850	5,20 € A
B-57978	6 mm	165 mm	100	1	0088381520867	6,30 € A
B-57984	6 mm	215 mm	150	1	0088381520874	8,40 € A
B-57990	6 mm	265 mm	200	1	0088381520881	9,40 € A
B-58001	6 mm	315 mm	250	1	0088381520898	10,40 € A
B-58023	6,5 mm	165 mm	100	1	0088381520911	6,80 € A
B-58039	6,5 mm	215 mm	150	1	0088381520928	7,30 € A
B-58045	6,5 mm	265 mm	200	1	0088381520935	8,40 € A
B-58051	6,5 mm	315 mm	250	1		9,40 € A
B-58067	7 mm	115 mm	50	1		6,80 € A
B-58073	7 mm	165 mm	100	1	0088381520966	7,30 € A
B-58095	8 mm	115 mm	50	1	0088381520980	6,80 € A
B-58104	8 mm	165 mm	100	1	0088381520997	7,30 € A
B-58110	8 mm	215 mm	150	1	0088381521000	8,40 € A
B-58126	8 mm	265 mm	200	1	0088381521017	10,40 € A
B-58132	8 mm	315 mm	250	1	0088381521024	12,40 € A
B-58154	8 mm	465 mm	400	1	0088381521048	26,90 € A
B-58279	10 mm	1000 mm	940	1	0088381521161	89,00 € A
B-58198	10 mm	115 mm	50	1		7,30 € A
B-58207	10 mm	165 mm	100	1	0088381521093	8,40 € A
B-58213	10 mm	215 mm	150	1	0088381521109	9,40 € A
B-58229	10 mm	265 mm	200	1	0088381521116	10,40 € A
B-58235	10 mm	315 mm	250	1	0088381521123	13,40 € A
B-58257	10 mm	455 mm	390	1	0088381521147	29,40 € A
B-58263	10 mm	600 mm	540	1	0088381521154	37,40 € A
B-58388	12 mm	1000 mm	950	1	0088381521277	99,00 € A
B-58322	12 mm	160 mm	110	1	0088381521215	9,40 € A
B-58338	12 mm	210 mm	160	1	0088381521222	11,40 € A
B-58344	12 mm	260 mm	210	1	0088381521239	12,40 € A
B-58350	12 mm	310 mm	260	1	0088381521246	16,40 € A
B-58366	12 mm	450 mm	400	1	0088381521253	31,40 € A
B-58372	12 mm	600 mm	550	1	0088381521260	40,90 € A
B-58497	14 mm	1000 mm	950	1	0088381521383	114,00 € A
B-58431	14 mm	160 mm	110	1	0088381521321	12,40 € A
B-58447	14 mm	210 mm	160	1	0088381521338	16,40 € A
B-58453	14 mm	260 mm	210	1	0088381521345	18,40 € A
B-58469	14 mm	310 mm	260	1		21,40 € A
B-58475	14 mm	450 mm	400	1	0088381521369	34,40 € A
B-58481	14 mm	600 mm	550	1		43,90 € A
B-58506	15 mm	160 mm	110	1		13,40 € A
B-58512	15 mm	210 mm	160	1		18,40 € A
B-58528	15 mm	260 mm	210	1	0088381521413	21,40 € A
B-58534	15 mm	450 mm	400	1	0088381521420	37,40 € A
B-58609	16 mm	1000 mm	950	1	0088381521499	119,00 € A
B-58540	16 mm	160 mm	110	1	0088381521437	14,40 € A
B-58556	16 mm	210 mm	160	1	0088381521444	21,40 € A
B-58562	16 mm	260 mm	210	1	0088381521451	26,90 € A
B-58578	16 mm	310 mm	260	1	0088381521468	29,40 € A
B-58584	16 mm	450 mm	400	1	0088381521475	37,40 € A
B-58590	16 mm	600 mm	550	1	0088381521482	49,90 € A
B-58615	18 mm	250 mm	200	1	0088381521505	37,40 € A
B-58621	18 mm	450 mm	400	1		40,90 € A
B-58637	20 mm	250 mm	200	1	0088381521529	37,40 € A
B-58659	20 mm	450 mm	400	1	0088381521543	43,90 € A
B-58687	22 mm	450 mm	400	1	0088381521574	55,90 € A
B-58693	24 mm	250 mm	200	1	0088381521581	49,90 € A
B-58702	24 mm	450 mm	400	1	0088381521598	59,90 € A
B-58718	25 mm	250 mm	200	1	0088381521604	55,90 € A
B-58724	25 mm	450 mm	400	1	0088381521611	68,90 € A
B-58746	28 mm	250 mm	200	1	0088381521635	55,90 € A
B-58752	28 mm	450 mm	400	1	0088381521642	73,40 € A
B-58768	30 mm	250 mm	200	1	0088381521659	68,90 € A
B-58774	30 mm	450 mm	400	1	0088381521666	84,00 € A

Coffret de 5 forets SDS-Plus 4 taillants TCT NEMESIS II



Référence	Contenu	EAN	Prix HT
B-11994	1 x 110mm/Ø 5 mm, 1 x 110mm/Ø 6 mm, 1 x 160mm/Ø 6 mm, 1 x 160mm/Ø 8 mm, 1 x 160mm/Ø 10 mm	0088381353724	22,90 € A

CONSOMMABLES

Sans Fil  
 Percer | Visser | Fixer  
 Univers diamant  
 Découpe matériaux  
 Grignoter | Cisaille  
 Tronçonner  
 Meuler | Polir  
 Ponceur | Découpeur-  
 Ponceur Multifonctions  
 Scier  
 Défoncer | Affleurer  
 Clouer | Agrater  
 (gaz, Pneumatique, Haute Pression)  
 Tronçonner  
 Couper | Débroussailler  
 Outils Multi-Fonctions  
 Tailler  
 Sécurité | Entretien  
 Makita collection

## Forets SDS-Plus

### Forets SDS-Plus 2 taillants MAK 2

Référence	Ø	Long. totale	Long. utile	Qté	EAN	Prix HT
B-46492	5 mm	110 mm	50 mm	1	0088381452427	2,90 € A
B-46492-25	5 mm	110 mm	50 mm	25	0088381456760	59,90 € A
B-46501	5 mm	160 mm	100 mm	1	0088381452434	3,30 € A
P-67228	5 mm	160 mm	100 mm	25	0088381997751	68,90 € A
P-29234	5,5 mm	110 mm	50 mm	1	0088381956123	2,90 € A
B-47307	5,5 mm	160 mm	100 mm	1	0088381454384	4,20 € A
B-46517	6 mm	110 mm	50 mm	1	0088381452441	2,90 € A
B-46523	6 mm	160 mm	100 mm	1	0088381452458	2,90 € A
P-67234	6 mm	160 mm	100 mm	25	0088381997768	59,90 € A
B-47341	6 mm	210 mm	150 mm	1	0088381454421	4,70 € A
P-29284	6,5 mm	110 mm	50 mm	1	0088381956178	3,30 € A
P-29290	6,5 mm	160 mm	100 mm	1	0088381956185	3,70 € A
B-47400	6,5 mm	210 mm	150 mm	1	0088381454483	4,70 € A
B-47422	6,5 mm	310 mm	250 mm	1	0088381454506	9,40 € A
B-47444	7 mm	160 mm	100 mm	1	0088381454520	3,30 € A
B-46539	8 mm	110 mm	50 mm	1	0088381452465	2,90 € A
B-46545	8 mm	160 mm	100 mm	1	0088381452472	3,30 € A
B-46545-25	8 mm	160 mm	100 mm	25	0088381456937	73,40 € A
B-47472	8 mm	210 mm	150 mm	1	0088381454551	3,70 € A
P-67262	8 mm	210 mm	150 mm	25	0088381997799	84,00 € A
B-47488	8 mm	260 mm	200 mm	1	0088381454568	5,20 € A
P-29387	9 mm	160 mm	100 mm	1	0088381956277	4,70 € A
B-46551	10 mm	110 mm	50 mm	1	0088381452489	3,30 € A
P-67284	10 mm	210 mm	150 mm	25	0088381997812	99,00 € A
B-47575	10 mm	260 mm	200 mm	1	0088381454650	5,80 € A
B-47581	10 mm	310 mm	250 mm	1	0088381454667	7,30 € A
P-30639	10 mm	600 mm	550 mm	1	0088381958790	22,90 € A
P-29468	11 mm	160 mm	100 mm	1	0088381956352	6,30 € A
P-29474	11 mm	260 mm	200 mm	1	0088381956369	10,40 € A
B-46573	12 mm	160 mm	100 mm	1	0088381452502	4,20 € A
P-67290	12 mm	160 mm	100 mm	25	0088381997829	89,00 € A
P-67309	12 mm	210 mm	150 mm	25	0088381997836	119,00 € A
B-47690	12 mm	260 mm	210 mm	1	0088381454773	7,30 € A
B-47709	12 mm	310 mm	250 mm	1	0088381454780	13,40 € A
B-47737	12 mm	600 mm	550 mm	1	0088381454810	22,90 € A
B-47765	13 mm	160 mm	100 mm	1	0088381454841	6,80 € A
B-47787	13 mm	260 mm	200 mm	1	0088381454865	8,40 € A
P-29583	14 mm	310 mm	250 mm	1	0088381956475	10,40 € A
P-29608	14 mm	260 mm	200 mm	1	0088381956499	10,40 € A
B-47911	14 mm	450 mm	400 mm	1	0088381454995	10,40 € A
B-47933	15 mm	160 mm	100 mm	1	0088381455015	13,40 € A
B-47955	16 mm	160 mm	100 mm	1	0088381455039	26,90 € A
P-29642	16 mm	210 mm	150 mm	1	0088381956536	14,40 € A
B-47416	16 mm	210 mm	150 mm	1	0088381454490	6,30 € A
B-47503	16 mm	310 mm	250 mm	1	0088381454582	14,40 € A
B-47525	16 mm	310 mm	250 mm	1	0088381454605	22,90 € A
B-47547	8 mm	600 mm	550 mm	1	0088381454629	6,30 € A
B-47569	16 mm	450 mm	400 mm	1	0088381454643	4,70 € A
B-47606	16 mm	600 mm	550 mm	1	0088381454681	14,40 € A
B-47684	16 mm	600 mm	550 mm	1	0088381454766	6,30 € A
B-47721	8 mm	400 mm	350 mm	1	0088381454803	14,40 € A
B-47802	8 mm	400 mm	350 mm	1	0088381454889	8,40 € A
B-47818	8 mm	600 mm	550 mm	1	0088381454896	9,40 € A
B-47846	9 mm	210 mm	150 mm	1	0088381454926	26,90 € A
B-47868	10 mm	210 mm	150 mm	1	0088381454940	9,40 € A
B-47905	10 mm	450 mm	400 mm	1	0088381454988	9,40 € A
B-47949	12 mm	210 mm	150 mm	1	0088381455022	21,40 € A

### Coffret de 5 forets SDS-Plus 2 taillants MAK 2

Référence	Contenu	EAN	Prix HT
B-49052	1 x 110mm/Ø 5 mm, 1 x 110mm/Ø 6 mm, 1 x 110mm/Ø 8 mm, 1 x 160mm/Ø 6 mm, 1 x 160mm/Ø 8 mm	0088381457460	12,40 € A

### Coffret de 7 forets SDS-Plus 2 taillants MAK 2

1 foret 110mm/Ø 5 mm, 1 foret 110mm/Ø 6 mm, 1 foret 110mm/Ø 8 mm, 1 foret 160mm/Ø 6 mm, 1 foret 160mm/Ø 8 mm, 1 foret 160mm/Ø 10 mm, 1 foret 160mm/Ø 12 mm

Référence	Qté	EAN	Prix HT
B-49046	1	0088381457453	26,90 € A



Sans Fil

Perceur | Visser | Fixer

CONSOMMABLES

Univers diamant  
Découpe matériau

Grignoter | Cisaille

Tronçonner  
Meuler | Polir

Poncer | Découper-  
Ponceur Multifonctions

Scler

Défoncer | Affleurer

Cloquer | Agrater  
(Gaz, Pneumatique, Haute Pression)

Tronçonner

Couper | Débroussailler  
Outils Multi-Fonctions

Tailler

Sécurité | Entretien  
Makita collection

## Forets SDS-Plus

### Forets SDS-Plus 2 taillants HM-CT (Gamme économique)



Référence	Ø	Long. totale	Long. utile	Qté	EAN	Prix HT
D-00016	4 mm	110 mm	35 mm	1	0088381169004	1,90 € A
D-00022	5 mm	110 mm	35 mm	1	0088381169011	1,90 € A
D-00038	5 mm	160 mm	85 mm	1	0088381169028	1,90 € A
D-00050	6 mm	110 mm	35 mm	1	0088381169042	1,90 € A
D-00066	6 mm	160 mm	85 mm	1	0088381169059	1,90 € A
D-00072	6 mm	210 mm	130 mm	1	0088381169066	1,90 € A
D-00094	6,5 mm	160 mm	85 mm	1	0088381169080	1,90 € A
D-00125	8 mm	110 mm	35 mm	1	0088381169110	1,90 € A
D-00131	8 mm	160 mm	85 mm	1	0088381169127	1,90 € A
D-00147	8 mm	210 mm	130 mm	1	0088381169134	2,50 € A
D-00153	8 mm	260 mm	175 mm	1	0088381169141	2,90 € A
D-00175	10 mm	160 mm	85 mm	1	0088381169165	2,50 € A
D-00181	10 mm	210 mm	130 mm	1	0088381169172	2,90 € A
D-00197	10 mm	260 mm	175 mm	1	0088381169189	3,30 € A
D-00206	10 mm	310 mm	260 mm	1	0088381169196	4,20 € A
D-00228	12 mm	160 mm	85 mm	1	0088381169219	2,90 € A
D-00234	12 mm	210 mm	130 mm	1	0088381169226	3,30 € A
D-00240	12 mm	260 mm	175 mm	1	0088381169233	4,20 € A
D-00262	14 mm	160 mm	75 mm	1	0088381169257	4,20 € A
D-00278	14 mm	260 mm	165 mm	1	0088381169264	4,70 € A
D-00290	16 mm	210 mm	115 mm	1	0088381169288	6,80 € A
D-00309	16 mm	310 mm	215 mm	1	0088381169295	9,40 € A
D-00321	18 mm	210 mm	110 mm	1	0088381169318	9,40 € A
D-00337	18 mm	300 mm	210 mm	1	0088381169325	10,40 € A
D-00359	20 mm	210 mm	110 mm	1	0088381169349	10,40 € A
D-00365	20 mm	310 mm	210 mm	1	0088381169356	12,40 € A
D-00371	22 mm	260 mm	210 mm	1	0088381169363	12,40 € A
D-00387	25 mm	260 mm	210 mm	1	0088381169370	13,40 € A

### Foret SDS-Plus à glace



Référence	Ø	Long. utile	Qté	EAN	Prix HT
821700-1	32 mm	450 mm	1	3240890903426	84,00 € A

## Outils percutants SDS-Plus

### Pointe à béton SDS-Plus

La pointe à béton est adaptée pour de nombreux travaux de démolition.

Référence	Long. totale	Qté	EAN	Prix HT
D-19152	140 mm	1	0088381253796	1,50 € A
D-08713	250 mm	1	0088381179522	8,40 € A

### Burin plat SDS-Plus

Le burin plat est utilisé selon sa largeur pour couper le béton, pour la démolition rapide.

Référence	Larg. outil	Long. totale	Qté	EAN	Prix HT
D-19168	20 mm	140 mm	1	0088381253802	2,50 € A
D-08729	20 mm	250 mm	1	0088381179539	8,40 € A

### Burin large SDS-Plus

Le burin large est utilisé pour retirer les résidus de béton

Référence	Larg. outil	Long. totale	Qté	EAN	Prix HT
P-05527	40 mm	200 mm	1	0088381921312	18,40 € A
D-08735	40 mm	250 mm	1	0088381179546	12,40 € A
D-25616	50 mm	215 mm	1	0088381338431	4,70 € A
P-24935	60 mm	250 mm	1	0088381951845	26,90 € A

### Burin coudé SDS-Plus

Le burin coudé est idéal pour l'abattage facile du carrelage.

Référence	Larg. outil	Long. totale	Qté	EAN	Prix HT
P-24941	40 mm	200 mm	1	0088381951852	18,40 € A
P-24957	60 mm	250 mm	1	0088381951869	31,40 € A

### Burin denté SDS-Plus

Le burin denté est idéal pour le travail des enduits, du carrelage et la réalisation de joints.

Référence	Larg. outil	Long. totale	Qté	EAN	Prix HT
P-25096	32 mm	200 mm	1	0088381952002	89,00 € A

### Ciseau à bois SDS-Plus

Pour travaux de charpente, le ciseau à bois permet le retrait rapide de bois tendre.

Référence	Larg. outil	Long. totale	Qté	EAN	Prix HT
P-25105	20 mm	170 mm	1	0088381952019	26,90 € A
P-25111	30 mm	170 mm	1	0088381952026	34,40 € A



Sans Fil  
Perceur / Visser / Fixer  
Univers diamant / Découpe matériaux  
Grignoter / Cisaille  
Tronçonneuse / Meuler / Polir  
Ponceur / Découpeur- / Ponceur Multifonctions  
Scier  
Défoncer / Affûteur  
Clouer / Agrafier (Gaz, Pneumatique, Haute Pression)  
Tronçonneuse  
Couper / Débroussailler / Outils Multi-Fonctions  
Tailleur  
Sécurité / Entretien / Makita collection



Sans Fil  
Perceur / Visser / Fixer  
Univers diamant / Découpe matériaux  
Grignoter / Cisaille  
Tronçonner / Meuler / Polir  
Poncer / Découper- / Ponceur Multifonctions  
Scier  
Défoncer / Affûteur  
Clouer / Agrater (Gaz, Pneumatique - Haute Pression)  
Tronçonner  
Couper / Débroussailler / Outils Multi-Fonctions  
Tailler  
Sécurité / Entretien / Makita collection

CONSOMMABLES

**Outils percutants SDS-Plus**

**Gouge SDS-Plus**



La gouge réalise très rapidement des saignées pour encastrer de la tuyauterie ou des gaines électriques.

Référence	Larg. outil	Long. totale	Qté	EAN	Prix HT
P-25080	22 mm	240 mm	1	0088381951999	21,40 € A

**Gouge avec guidage SDS-Plus**



La gouge réalise très rapidement des saignées pour encastrer de la tuyauterie ou des gaines électriques.

Référence	Larg. outil	Long. totale	Qté	EAN	Prix HT
P-24963	22 mm	250 mm	1	0088381951876	34,40 € A

**Décapeur SDS-Plus**



Référence du couteau : 343411-9.

Référence	Larg. outil	Qté	EAN	Prix HT
A-30106	100 mm	1	0088381150064	68,90 € A

**Coffret 2 pointes, 2 burins, 1 burin large SDS-Plus**



2 pointes 250 mm, 2 burins plats 20 X 250 mm, 1 burin large 40 X 250 mm

Référence	Long.	Qté	EAN	Prix HT
D-16368	250 mm	1	0088381187848	37,40 € A

**Coffret 1 pointe, 1 burin, 1 burin large SDS-Plus**



1 pointe 250 mm, 1 burin plat 20 X 250 mm, 1 burin large 40 X 250 mm

Référence	Long.	Qté	EAN	Prix HT
D-05181	250 mm	1	0088381177450	19,90 € A



**Coffrets perforer / buriner SDS-Plus**

**Coffret 3 forets, 1 pointe, 1 burin plat, 1 burin large SDS-Plus**



1 foret béton 2 taillants Ø 5 x 160 mm. 1 foret béton 2 taillants Ø 6 x 160 mm. 1 foret béton 2 taillants Ø 8 x 160 mm. 1 pointe à béton l=250 mm. 1 burin plat 20 x 250 mm. 1 burin large 40 x 250 mm.

Référence	Qté	EAN	Prix HT
D-58920	1	0088381465564	18,40 € A

**Coffret 12 forets, 2 pointes, 3 burins SDS-Plus**



1 foret béton 2 taillants Ø 5 mm, longueur 110 mm  
 1 foret béton 2 taillants Ø 6 mm, longueur 110 mm. 1 foret béton 2 taillants Ø 6 mm, longueur 160 mm  
 1 foret béton 2 taillants Ø 8 mm, longueur 110 mm. 1 foret béton 2 taillants Ø 8 mm, longueur 160 mm. 1 foret béton 2 taillants Ø 8 mm, longueur 210 mm  
 1 foret béton 2 taillants Ø 10 mm, longueur 110 mm. 1 foret béton 2 taillants Ø 10 mm, longueur 160 mm. 1 foret béton 2 taillants Ø 10 mm, longueur 210 mm  
 1 foret béton 2 taillants Ø 12 mm, longueur 160 mm. 1 foret béton 2 taillants Ø 12 mm, longueur 260 mm  
 1 foret béton 2 taillants Ø 14 mm, longueur 260 mm  
 1 pointe à béton, longueur 140 mm. 1 pointe à béton, longueur 250 mm  
 1 burin plat, longueur 140 mm. 1 burin plat, longueur 250 mm  
 1 burin large, longueur 250 mm.

Référence	Qté	EAN	Prix HT
D-19180	1	0088381253826	49,90 € A

**Coffret 11 forets, 1 pointe, 1 burins SDS-Plus**



1 foret béton 2 taillants Ø 5 mm, longueur 110 mm  
 1 foret béton 2 taillants Ø 6 mm, longueur 110 mm. 1 foret béton 2 taillants Ø 6 mm, longueur 160 mm  
 1 foret béton 2 taillants Ø 7 mm, longueur 110 mm. 1 foret béton 2 taillants Ø 7 mm, longueur 160 mm. 1 foret béton 2 taillants Ø 8 mm, longueur 110 mm  
 1 foret béton 2 taillants Ø 8 mm, longueur 160 mm. 1 foret béton 2 taillants Ø 10 mm, longueur 160 mm. 1 foret béton 2 taillants Ø 12 mm, longueur 160 mm  
 1 foret béton 2 taillants Ø 14 mm, longueur 160 mm. 1 foret béton 2 taillants Ø 16 mm, longueur 210 mm  
 1 pointe à béton, longueur 250 mm  
 1 burin large, longueur 250 mm.

Référence	Qté	EAN	Prix HT
D-42400	1	0088381404860	37,40 € A

## Forets Cannelure

### Forets Cannelure 4 taillants

Référence	Ø	Long. totale	Long. utile	Qté	EAN	Prix HT
P-03078	19 mm	380 mm	250 mm	1	0088381916660	55,90 € A
P-03084	19 mm	530 mm	400 mm	1	0088381916677	59,90 € A
P-03115	20 mm	530 mm	400 mm	1	0088381916707	68,90 € A
P-03193	28 mm	380 mm	250 mm	1	0088381916783	73,40 € A
P-03252	32 mm	530 mm	400 mm	1	0088381916844	99,00 € A
P-07244	42 mm	920 mm	770 mm	1	0088381917810	99,00 € A
P-03383	45 mm	530 mm	400 mm	1	0088381916974	199,00 € A

## Outils percutants Cannelure

### Pointe Cannelure

La pointe à béton est adaptée pour de nombreux travaux de démolition.

Référence	Long. totale	Qté	EAN	Prix HT
P-13122	300 mm	1	0088381932912	15,40 € A
P-13138	450 mm	1	0088381932929	21,40 € A

### Burin plat Cannelure

Le burin plat est utilisé selon sa largeur pour couper le béton, pour la démolition rapide.

Référence	Larg. outil	Long. totale	Qté	EAN	Prix HT
P-13144	24 mm	300 mm	1	0088381932936	15,40 € A
P-13150	24 mm	450 mm	1	0088381932943	21,40 € A

### Burin large Cannelure

Le burin large est utilisé pour retirer les résidus de béton

Référence	Larg. outil	Long. totale	Qté	EAN	Prix HT
P-13166	50 mm	300 mm	1	0088381932950	31,40 € A

### Gouge Cannelure

La gouge réalise très rapidement des saignées pour encastrer de la tuyauterie ou des gaines électriques.

Référence	Larg. outil	Long. totale	Qté	EAN	Prix HT
P-13194	26 mm	300 mm	1	0088381932981	49,90 € A

### Pelle Cannelure

La pelle facilite le travail des différents matériaux : terre, argile, craie, ardoise...

Référence	Larg. outil	Long. totale	Qté	EAN	Prix HT
P-13172	110 mm	400 mm	1	0088381932967	73,40 € A

### Plateau de damage Cannelure

Le plateau de damage est utilisé pour compacter les matériaux ou pour égaliser des surfaces.

Référence	Long. totale	Qté	EAN	Prix HT
A-21478	140 mm	1	0088381135252	114,00 € A

### Manche boucharde 70 Cannelure

Pour tête de boucharde référence P-03947. La boucharde est utile pour rendre une surface rugueuse et faciliter l'accrochage du plâtre et des enduits.

Référence	Long. totale	Qté	EAN	Prix HT
P-03997	200 mm	1	0088381945011	40,90 € A

### Tête de boucharde

La boucharde est utile pour rendre une surface rugueuse et faciliter l'accrochage du plâtre et des enduits.

Référence	Dimensions	Qté	EAN	Prix HT
P-03947	60 x 60 x 45 mm	1	0088381932820	68,90 € A



Chevillage certifié

# NEMESIS

## SDS-Max

### Des solutions plus fortes que les matériaux

Percer dans le béton armé facilement vous est désormais accessible car les forets NEMESIS SDS-Max percent avec force et précision, y compris à travers les barres d'acier. Ils sont aussi parfaits pour les utilisations intensives dans la pierre naturelle.

### Une tête au service de la précision

Les forets NEMESIS SDS-Max disposent d'une tête de perçage à 4 taillants carbure et à géométrie symétrique unique qui leur permet d'assurer un travail de forage extrêmement précis. Ils sont particulièrement performants lors de chevillages exigeants.

### Une spirale conçue pour l'efficacité

Les forets NEMESIS SDS-Max expulsent facilement et rapidement les poussières de perçage grâce à leur spirale symétrique à 4 hélices. La résistance des forets NEMESIS SDS-Max est assurée par leur spirale en acier de haute qualité et qui bénéficie d'un traitement spécial de surface. C'est particulièrement important pour les forets supérieurs à 300 mm de long qui sont ainsi résistants à la flexion.

**Résultat : moins de vibrations, plus d'efficacité et un foret qui dure plus longtemps.**

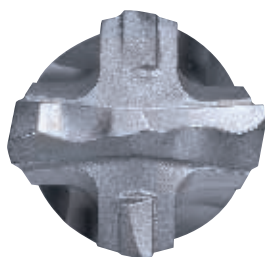

Tête de perçage à 4 taillants carbure et à géométrie symétrique 4 x 90° qui perce même à travers les armatures métalliques du béton armé



Pointe de précision à 130° qui assure un perçage efficace et droit



Les témoins d'usure latéraux sont des indicateurs qui permettent de contrôler si le diamètre est bien toujours adapté au chevillage souhaité

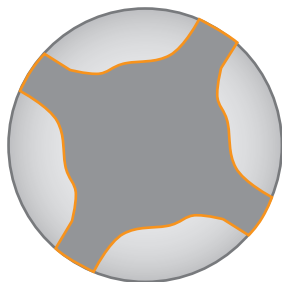

Spirale symétrique à 4 hélices qui offre une extraction uniforme des poussières



Corps en acier de haute qualité permettant de réduire les vibrations et d'augmenter la résistance du foret



Design et conception soignés pour les chevillages les plus exigeants.

Sans Fil  
Perceur / Visser / Fixer  
C  
UNIVERS DIAMANT / Découpe matériaux  
Grignoter / Cisaille  
Tronçonner / Meuler / Polir  
Poncer / Découper- / Ponceur Multifonctions  
Scier  
Défoncer / Affûteur  
Clouer / Agrater (gaz, pneumatique, haute pression)  
Tronçonner  
Couper / Débroussailler / Outils Multi-Fonctions  
Tailler  
Sécurité / Entretien / Makita collection

CONSOMMABLES



**Forets SDS-Max**
**Forets SDS-Max 4 taillants NEMESIS**

Référence	Ø	Long. totale	Long. utile	Qté	EAN	Prix HT
B-19897	12 mm	340 mm	200 mm	1	0088381375450	43,90 € A
B-19906	12 mm	540 mm	400 mm	1	0088381375467	55,90 € A
B-19912	12 mm	740 mm	600 mm	1	0088381375474	78,40 € A
B-19928	14 mm	340 mm	200 mm	1	0088381375481	46,90 € A
B-19934	14 mm	540 mm	400 mm	1	0088381375498	59,90 € A
B-19940	15 mm	340 mm	200 mm	1	0088381375504	52,90 € A
B-19956	15 mm	540 mm	400 mm	1	0088381375511	64,40 € A
B-19962	16 mm	340 mm	200 mm	1	0088381375528	52,90 € A
B-19978	16 mm	540 mm	400 mm	1	0088381375535	64,40 € A
B-19984	16 mm	940 mm	800 mm	1	0088381375542	89,00 € A
B-19990	18 mm	340 mm	200 mm	1	0088381375559	59,90 € A
B-20002	18 mm	540 mm	400 mm	1	0088381375566	64,40 € A
B-20018	18 mm	940 mm	800 mm	1	0088381375573	105,00 € A
B-20024	20 mm	320 mm	200 mm	1	0088381375580	59,90 € A
B-20030	20 mm	520 mm	400 mm	1	0088381375597	73,40 € A
B-20046	20 mm	920 mm	800 mm	1	0088381375603	94,00 € A
B-20052	22 mm	320 mm	200 mm	1	0088381375610	64,40 € A
B-20068	22 mm	520 mm	400 mm	1	0088381375627	78,40 € A
B-20074	22 mm	920 mm	800 mm	1	0088381375634	119,00 € A
B-20080	24 mm	320 mm	200 mm	1	0088381375641	73,40 € A
B-20096	24 mm	520 mm	400 mm	1	0088381375658	89,00 € A
B-20105	25 mm	320 mm	200 mm	1	0088381375665	73,40 € A
B-20111	25 mm	520 mm	400 mm	1	0088381375672	89,00 € A
B-20127	25 mm	920 mm	800 mm	1	0088381375689	129,00 € A
B-20133	26 mm	520 mm	400 mm	1	0088381375696	89,00 € A
B-20149	28 mm	370 mm	250 mm	1	0088381375702	89,00 € A
B-20155	28 mm	570 mm	450 mm	1	0088381375719	94,00 € A
B-20161	28 mm	670 mm	550 mm	1	0088381375726	129,00 € A
B-20177	28 mm	920 mm	800 mm	1	0088381375733	159,00 € A
B-20183	30 mm	370 mm	250 mm	1	0088381375740	89,00 € A
B-20199	30 mm	570 mm	450 mm	1	0088381375757	105,00 € A
B-20208	32 mm	370 mm	250 mm	1	0088381375764	94,00 € A
B-20214	32 mm	570 mm	450 mm	1	0088381375771	114,00 € A
B-20220	32 mm	920 mm	800 mm	1	0088381375788	179,00 € A
B-20236	35 mm	370 mm	250 mm	1	0088381375795	105,00 € A
B-20242	35 mm	570 mm	450 mm	1	0088381375801	129,00 € A
B-20258	35 mm	670 mm	550 mm	1	0088381375818	159,00 € A
B-20264	35 mm	920 mm	800 mm	1	0088381375825	199,00 € A
B-20270	38 mm	370 mm	250 mm	1	0088381375832	129,00 € A
B-20286	38 mm	570 mm	450 mm	1	0088381375849	159,00 € A
B-20292	40 mm	370 mm	250 mm	1	0088381375856	169,00 € A
B-20301	40 mm	570 mm	450 mm	1	0088381375863	189,00 € A
B-20317	40 mm	920 mm	800 mm	1	0088381375870	209,00 € A
B-20323	45 mm	570 mm	450 mm	1	0088381375887	234,00 € A
B-42896	50 mm	570 mm	450 mm	1	0088381441162	199,00 € A
B-20339	52 mm	570 mm	450 mm	1	0088381375894	294,00 € A

**Forets SDS-Max 4 taillants MAK 4**

Référence	Ø	Long. totale	Long. utile	Qté	EAN	Prix HT
P-77768	16 mm	1320 mm	1200 mm	1	0088381708517	169,00 € A
P-77805	18 mm	1320 mm	1200 mm	1	0088381708555	179,00 € A
P-77849	20 mm	1320 mm	1200 mm	1	0088381708593	199,00 € A
P-77883	22 mm	1320 mm	1200 mm	1	0088381708630	224,00 € A
P-17273	25 mm	520 mm	400 mm	1	0088381943604	84,00 € A
P-77942	25 mm	1320 mm	1200 mm	1	0088381708692	234,00 € A
P-78003	28 mm	1320 mm	1200 mm	1	0088381708753	234,00 € A
P-78069	32 mm	1320 mm	1200 mm	1	0088381708814	264,00 € A
P-78592	35 mm	1320 mm	1200 mm	1	0088381709378	309,00 € A
P-78184	40 mm	1320 mm	1200 mm	1	0088381708937	328,40 € A
P-78209	45 mm	920 mm	800 mm	1	0088381708951	264,00 € A

**Forets SDS-Max 2 taillants**

Référence	Ø	Long. totale	Long. utile	Qté	EAN	Prix HT
P-17033	12 mm	340 mm	200 mm	1	0088381943369	29,40 € A
P-17083	14 mm	540 mm	400 mm	1	0088381943413	40,90 € A



Sans Fil  
Perceur / Visser / Fixer  
Univers diamant / Découpe matériaux  
Grignoter / Cisaille  
Tronçonneuse / Meuler / Polir  
Ponceur / Découpeur- / Ponceur Multifonctions  
Scier  
Affûteur  
Défoncer / Affûteur  
Clouer / Agrater (gaz, pneumatique, Haute Pression)  
Tronçonneuse  
Couper / Débroussailler / Outils Multi-Fonctions  
Tailleur  
Sécurité / Entretien / Makita collection

**CONSOMMABLES**

## Forets SDS-Max

### Forets SDS-Max multi-taillants

Foret Multi-Taillants monobloc, transfert d'énergie (de frappe) optimisé, plus de performance et d'efficacité même dans le béton armé, réduction des frottements lors du perçage.

Référence	Ø	Long. totale	Qté	EAN	Prix HT
P-21901	45 mm	550 mm	1	0088381948999	264,00 € A
P-21917	45 mm	990 mm	1	0088381949002	309,00 € A
P-21923	55 mm	550 mm	1	0088381949019	309,00 € A
P-21939	55 mm	990 mm	1	0088381949026	364,00 € A
P-21945	65 mm	550 mm	1	0088381949033	328,40 € A
P-21951	65 mm	990 mm	1	0088381949040	364,00 € A
P-21967	80 mm	550 mm	1	0088381949057	364,00 € A
P-21973	80 mm	990 mm	1	0088381949064	454,00 € A

### Outils percutants SDS-Max

#### Pointe auto affûtante SDS-Max

La pointe à béton est adaptée pour de nombreux travaux de démolition.

Référence	Long. totale	Qté	EAN	Prix HT
B-10366	400 mm	1	0088381342469	13,40 € A

#### Pointe SDS-Max

La pointe à béton est adaptée pour de nombreux travaux de démolition.

Référence	Long. totale	Qté	EAN	Prix HT
D-34176	300 mm	1	0088381364836	12,40 € A
D-34182	400 mm	1	0088381364843	12,40 € A
D-34198	600 mm	1	0088381364850	22,90 € A

#### Burin plat SDS-Max

Le burin plat est utilisé selon sa largeur pour couper le béton, pour la démolition rapide.

Référence	Larg. outil	Long. totale	Qté	EAN	Prix HT
D-34207	25 mm	280 mm	1	0088381364867	13,40 € A
D-34213	25 mm	400 mm	1	0088381364874	13,40 € A
D-34229	24 mm	600 mm	1	0088381364881	22,90 € A

#### Burin large SDS-Max

Le burin large est utilisé pour retirer les résidus de béton

Référence	Larg. outil	Long. totale	Qté	EAN	Prix HT
D-34235	50 mm	400 mm	1	0088381364898	26,90 € A
D-34241	80 mm	300 mm	1	0088381364904	34,40 € A

#### Burin coudé SDS-Max

Le burin coudé est idéal pour l'abattage facile du carrelage.

Référence	Larg. outil	Long. totale	Qté	EAN	Prix HT
P-16324	50 mm	300 mm	1	0088381932356	40,90 € A

#### Burin denté SDS-Max

Le burin denté est idéal pour le travail des enduits, du carrelage et la réalisation de joints.

Référence	Larg. outil	Long. totale	Qté	EAN	Prix HT
P-16346	38 mm	280 mm	1	0088381932370	99,00 € A

#### Gouge SDS-Max

La gouge réalise très rapidement des saignées pour encastrer de la tuyauterie ou des gaines électriques.

Référence	Larg. outil	Long. totale	Qté	EAN	Prix HT
P-16293	26 mm	300 mm	1	0088381932325	34,40 € A

#### Gouge avec guidage SDS-Max

La gouge réalise très rapidement des saignées pour encastrer de la tuyauterie ou des gaines électriques.

Référence	Larg. outil	Long. totale	Qté	EAN	Prix HT
P-16330	35 mm	380 mm	1	0088381932363	73,40 € A

#### Pelle SDS-Max

La pelle facilite le travail des différents matériaux : terre, argile, craie, ardoise...

Référence	Larg. outil	Long. totale	Qté	EAN	Prix HT
P-23721	110 mm	400 mm	1	0088381950664	59,90 € A

#### Manche pour plateau de damage SDS-Max

Le plateau de damage est utilisé pour compacter les matériaux ou pour égaliser des surfaces.

Référence	Qté	EAN	Prix HT
A-19897	1	0088381159005	49,90 € A

#### Plateau de damage SDS-Max

Référence	Long. totale	Qté	EAN	Prix HT
A-19875	140 mm	1	0088381158985	114,00 € A

#### Manche boucharde 70 SDS-Max

Pour tête de boucharde référence P-03947. La boucharde est utile pour rendre une surface rugueuse et faciliter l'accrochage du plâtre et des enduits.

Référence	Long. totale	Qté	EAN	Prix HT
P-16352	250 mm	1	0088381932387	40,90 € A

Sans Fil

Perceur | Visser | Fixer

Univers diamant  
Découpe matériaux

Grignoter | Cisaille

Tronçonneuse  
Meuler | PolirPoncer | Découper-  
Ponceur Multifonctions

Scier

Défoncer | Affûteur

Clouer | Agrater  
(Gaz, Pneumatique, Haute Pression)

Tronçonneuse

Couper | Débroussailler  
Outils Multi-Fonctions

Tailler

Sécurité Entretien  
Makita collection

CONSOMMABLES



## Outils percutants SDS-Max

### Tête de boucharde

La boucharde est utile pour rendre une surface rugueuse et faciliter l'accrochage du plâtre et des enduits.

Référence	Dimensions	Qté	EAN	Prix HT
P-03947	60 x 60 x 45 mm	1	0088381932820	68,90 € A

### Coffret SDS-Max 3 pointes + 2 burins 400mm

3 x pointes de 400 mm SDS MAX, 2 x burins plat 400 x 25 mm SDS MAX

Référence	Qté	EAN	Prix HT
D-40618	1	0088381403450	43,90 € A

## Forets Hexagonal 17 mm

### Forets Hexagonal 17 mm 4 taillants

Référence	Ø	Long. totale	Long. utile	Qté	EAN	Prix HT
P-02842	20 mm	280 mm	130 mm	1	0088381916431	55,90 € A
P-02923	28 mm	280 mm	130 mm	1	0088381112581	84,00 € A
P-02951	30 mm	280 mm	130 mm	1	0088381112598	84,00 € A
P-02973	32 mm	280 mm	130 mm	1	0088381112604	89,00 € A
P-02995	35 mm	280 mm	130 mm	1	0088381916585	99,00 € A
P-03028	38 mm	280 mm	130 mm	1	0088381112628	114,00 € A

## Outils percutants Hexagonal 17 mm

### Pointe Hexagonal 17 mm

La pointe à béton est adaptée pour de nombreux travaux de démolition.

Référence	Long. totale	Qté	EAN	Prix HT
D-08682	280 mm	1	0088381182911	8,40 € A
P-13041	450 mm	1	0088381932844	21,40 € A

### Burin plat Hexagonal 17 mm

Le burin plat est utilisé selon sa largeur pour couper le béton, pour la démolition rapide.

La référence A-80771 inclus 10 burins plats.

Référence	Larg. outil	Long. totale	Qté	EAN	Prix HT
P-13057	24 mm	280 mm	1	0088381932851	14,40 € A
P-13063	24 mm	450 mm	1	0088381932868	21,40 € A
D-08707	19 mm	280 mm	1	0088381182935	8,40 € A
A-80771	17 mm	280 mm	10	0088381140607	73,40 € A

### Burin large Hexagonal 17 mm

Le burin large est utilisé pour retirer les résidus de béton

Référence	Larg. outil	Long. totale	Qté	EAN	Prix HT
P-13079	45 mm	280 mm	1	0088381932875	26,90 € A

### Gouge Hexagonal 17 mm

La gouge réalise très rapidement des saignées pour encastrer de la tuyauterie ou des gaines électriques.

Référence	Larg. outil	Long. totale	Qté	EAN	Prix HT
P-13091	22 mm	280 mm	1	0088381105590	34,40 € A

### Gouge avec guidage Hexagonal 17 mm

La gouge réalise très rapidement des saignées pour encastrer de la tuyauterie ou des gaines électriques.

Référence	Larg. outil	Long. totale	Qté	EAN	Prix HT
B-01638	40 mm	330 mm	1	0088381118828	73,40 € A

### Pelle Hexagonal 17 mm

La pelle facilite le travail des différents matériaux : terre, argile, craie, ardoise...

Référence	Larg. outil	Long. totale	Qté	EAN	Prix HT
P-13085	110 mm	400 mm	1	0088381932882	73,40 € A

### Plateau de damage Hexagonal 17 mm

Le plateau de damage est utilisé pour compacter les matériaux ou pour égaliser des surfaces.

Référence	Larg. outil	Qté	EAN	Prix HT
A-21428	140 mm	1	3240891009905	114,00 € A

### Tête de boucharde

La boucharde est utile pour rendre une sur-face rugueuse et faciliter l'accrochage du plâtre et des enduits.

Référence	Dimensions	Qté	EAN	Prix HT
P-03947	60 x 60 x 45 mm	1	0088381932820	68,90 € A

**CONSOMMABLES**

Sans Fil

Percer | Visser | Fixer



 Univers diamant  
Découpe matériaux

Grignoter | Cisaille

 Tronçonner  
Meuler | Polir

 Ponceur | Découpeur-  
Ponceur Multifonctions

Scier

Défoncer | Affleurer

 Clouer | Agrater  
(Gaz, Pneumatique, Haute Pression)

Tronçonner

 Couper | Débroussailler  
Outils Multi-Fonctions

Tailler

 Sécurité | Entretien  
Makita collection



Sans Fil  
Perceur / Visser / Fixer  
Univers diamant / Découpe matériaux  
Grignoter / Cisaille  
Tronçonner / Meuler / Polir  
Poncer / Découper- / Ponceur Multifonctions  
Scier  
Défoncer / Affûteur  
Clouer / Agrater (Gaz, Pneumatique, Haute Pression)  
Tronçonner  
Couper / Débroussailler / Outils Multi-Fonctions  
Tailler  
Sécurité / Entretien / Makita collection

CONSOMMABLES

### Outils percutants Hexagonal 19 mm

#### Pointe Hexagonal 19 mm

La pointe à béton est adaptée pour de nombreux travaux de démolition.

Référence	Long. totale	Qté	EAN	Prix HT
P-05620	400 mm	1	0088381921411	18,40 € A

#### Burin plat Hexagonal 19 mm

Le burin plat est utilisé selon sa largeur pour couper le béton, pour la démolition rapide.

Référence	Larg. outil	Long. totale	Qté	EAN	Prix HT
P-05636	24 mm	400 mm	1	0088381921428	18,40 € A

#### Burin large Hexagonal 19 mm

Le burin large est utilisé pour retirer les résidus de béton

Référence	Larg. outil	Long. totale	Qté	EAN	Prix HT
P-05686	60 mm	450 mm	1	0088381921473	40,90 € A
P-05670	140 mm	350 mm	1	0088381921466	59,90 € A

#### Gouge Hexagonal 19 mm

La gouge réalise très rapidement des saignées pour encastrer de la tuyauterie ou des gaines électriques.

Référence	Larg. outil	Long. totale	Qté	EAN	Prix HT
P-13459	26 mm	370 mm	1	0088381105644	73,40 € A

#### Manche boucharde 70 Hexagonal 19 mm

Pour tête de boucharde référence P-03947. La boucharde est utile pour rendre une surface rugueuse et faciliter l'accrochage du plâtre et des enduits.

Référence	Long. totale	Qté	EAN	Prix HT
P-03953	200 mm	1	0088381944977	40,90 € A

#### Tête de boucharde

La boucharde est utile pour rendre une sur-face rugueuse et faciliter l'accrochage du plâtre et des enduits.

Référence	Dimensions	Ø	Qté	EAN	Prix HT
P-03947	60 x 60 x 45 mm	Cône 21 / 24,8 sur L=45 mm	1	0088381932820	68,90 € A

### Outils percutants Hexagonal 21 mm

#### Pointe Hexagonal 21 mm

La pointe à béton est adaptée pour de nombreux travaux de démolition.

Référence	Long. totale	Qté	EAN	Prix HT
P-13378	320 mm	1	0088381943116	22,90 € A
P-13384	450 mm	1	0088381943123	26,90 € A
P-13390	600 mm	1	0088381943130	49,90 € A

#### Burin plat Hexagonal 21 mm

Le burin plat est utilisé selon sa largeur pour couper le béton, pour la démolition rapide.

Référence	Larg. outil	Long. totale	Qté	EAN	Prix HT
P-13409	24 mm	320 mm	1	0088381943147	22,90 € A
P-13415	24 mm	450 mm	1	0088381943154	26,90 € A
P-13421	24 mm	600 mm	1	0088381943161	49,90 € A

#### Burin large Hexagonal 21 mm

Le burin large est utilisé pour retirer les résidus de béton

Référence	Larg. outil	Long. totale	Qté	EAN	Prix HT
P-13437	70 mm	320 mm	1	0088381943178	34,40 € A

#### Gouge Hexagonal 21 mm

La gouge réalise très rapidement des saignées pour encastrer de la tuyauterie ou des gaines électriques.

Référence	Larg. outil	Long. totale	Qté	EAN	Prix HT
P-05658	22 mm	300 mm	1	0088381921442	37,40 € A

#### Plateau de damage Hexagonal 21 mm

Le plateau de damage est utilisé pour compacter les matériaux ou pour égaliser des surfaces.

Référence	Larg. outil	Qté	EAN	Prix HT
798224-7	140 mm	1	0088381103749	114,00 € A

### Outils percutants Hexagonal 28 mm

#### Pointe collerette Hexagonal 28 mm

La pointe à béton est adaptée pour de nombreux travaux de démolition.

Référence	Type	Long. totale	Long. utile	Qté	EAN	Prix HT
D-17675	Colerette	520 mm	340 mm	1	0088381200431	34,40 € A
P-65931	Colerette	600 mm	435 mm	1	0088381996464	43,90 € A

### Outils percutants Hexagonal 28 mm

#### Pointe méplat Hexagonal 28 mm

La pointe à béton est adaptée pour de nombreux travaux de démolition.

Référence	Type	Long. totale	Qté	EAN	Prix HT
P-64272	Méplat	600 mm	1	0088381994798	55,90 € A

#### Pointe auto affûtante Méplat Hexagonal 28 mm

La pointe à béton est adaptée pour de nombreux travaux de démolition.

Référence	Type	Long. totale	Qté	EAN	Prix HT
B-10372	Méplat	400 mm	1	0088381342476	34,40 € A

#### Burin plat colerette Hexagonal 28 mm

Le burin plat est utilisé selon sa largeur pour couper le béton, pour la démolition rapide.

Référence	Type	Larg. outil	Long. totale	Qté	EAN	Prix HT
P-65947	Colerette	30 mm	450 mm	1	0088381996471	43,90 € A
D-17681	Colerette	28 mm	520 mm	1	0088381200448	37,40 € A

#### Burin plat méplat Hexagonal 28 mm

Le burin plat est utilisé selon sa largeur pour couper le béton, pour la démolition rapide.

Référence	Type	Larg. outil	Long. totale	Qté	EAN	Prix HT
P-05723	Méplat	32 mm	400 mm	1	0088381921510	34,40 € A
P-64288	Méplat	32 mm	600 mm	1	0088381994804	55,90 € A

#### Burin large Hexagonal 28 mm

Le burin large est utilisé pour retirer les résidus de béton

Référence	Larg. outil	Long. totale	Qté	EAN	Prix HT
P-05701	80 mm	400 mm	1	0088381921497	68,90 € A

#### Pelle Hexagonal 28 mm

La pelle facilite le travail des différents matériaux : terre, argile, craie, ardoise

Référence	Larg. outil	Long. totale	Qté	EAN	Prix HT
P-05717	125 mm	400 mm	1	0088381921503	99,00 € A

#### Plateau de damage Hexagonal 28 mm

Le plateau de damage est utilisé pour compacter les matériaux ou pour égaliser des surfaces. Cet article est livré complet : Plateau de damage + manche pour plateau de damage

Référence	Long. totale	Qté	EAN	Prix HT
798385-3	200 mm	1	0088381127554	179,00 € A

### Outils percutants Hexagonal 30 mm

#### Pointe Hexagonal 30 mm

La pointe à béton est adaptée pour de nombreux travaux de démolition.

Référence	Long. totale	Qté	EAN	Prix HT
P-05561	700 mm	1	0088381921350	55,90 € A

#### Pointe auto affûtante Hexagonal 30 mm

La pointe à béton est adaptée pour de nombreux travaux de démolition.

Référence	Long. totale	Qté	EAN	Prix HT
B-10388	400 mm	1	0088381342483	34,40 € A

#### Burin plat Hexagonal 30 mm

Le burin plat est utilisé selon sa largeur pour couper le béton, pour la démolition rapide.

Référence	Verrouillage	Larg. outil	Long. totale	Qté	EAN	Prix HT
D-15300	Horizontal (HM1304, HM1317C)	30 mm	400 mm	1	0088381186384	34,40 € A
P-13487	Horizontal (HM1304, HM1317C)	32 mm	400 mm	1	0088381943208	40,90 € A
P-13502	Vertical (HM1400)	32 mm	400 mm	1	0088381943222	40,90 € A
P-05583	Horizontal (HM1304, HM1317C)	32 mm	700 mm	1	0088381921374	55,90 € A

#### Burin large Hexagonal 30 mm

Le burin large est utilisé pour retirer les résidus de béton

Référence	Verrouillage	Larg. outil	Long. totale	Qté	EAN	Prix HT
P-13518	Horizontal (HM1304, HM1317C)	110 mm	400 mm	1	0088381943239	84,00 € A
P-13493	Vertical (HM1400)	100 mm	310 mm	1	0088381943215	84,00 € A

#### Pelle Hexagonal 30 mm

La pelle facilite le travail des différents matériaux : terre, argile, craie, ardoise...

Référence	Verrouillage	Larg. outil	Long. totale	Qté	EAN	Prix HT
P-05555	Horizontal (HM1304, HM1317C)	125 mm	400 mm	1	0088381921343	114,00 € A
P-05608	Vertical (HM1400)	125 mm	400 mm	1	0088381921398	114,00 € A

#### Plateau de damage Hexagonal 30 mm

Le plateau de damage est utilisé pour compacter les matériaux ou pour égaliser des surfaces.

Référence	Long. totale	Qté	EAN	Prix HT
A-31485	200 mm	1	0088381151610	119,00 € A

## Forets SDS-Top

### Forets SDS-Top 4 taillants

Référence	Ø	Long.	Long. utile	Qté	EAN	Prix HT
P-34126	24 mm	500 mm	400 mm	1	0088381963282	49,90 € A
P-34148	25 mm	500 mm	400 mm	1	0088381963305	55,90 € A

## Outils percutants SDS-Top

### Pointe à béton SDS-Top

La pointe à béton est adaptée pour de nombreux travaux de démolition.

Référence	Long. totale	Qté	EAN	Prix HT
P-34338	270 mm	1	0088381963497	13,40 € A

### Burin plat SDS-Top

Le burin plat est utilisé selon sa largeur pour couper le béton, pour la démolition rapide.

Référence	Larg. outil	Long. totale	Qté	EAN	Prix HT
P-34344	20 mm	270 mm	1	0088381963503	13,40 € A

## Outils percutants KANGO

### Pointe KANGO

La pointe à béton est adaptée pour de nombreux travaux de démolition.

Référence	Long. totale	Qté	EAN	Prix HT
P-13231	300 mm	1	008838111898	21,40 € A
P-13253	460 mm	1	0088381943024	26,90 € A

## Outils percutants pour HK1800

### Pointe pour Makita HK1800

La pointe à béton est adaptée pour de nombreux travaux de démolition.

Référence	Long. totale	Qté	EAN	Prix HT
P-13340	235 mm	1	0088381932400	21,40 € A

### Gouge pour Makita HK1800

La gouge réalise très rapidement des saignées pour encastrer de la tuyauterie ou des gaines électriques.

Référence	Type	Larg. outil	Long. totale	Qté	EAN	Prix HT
798277-6	vertical	8 mm	170 mm	1	0088381104456	22,90 € A

### Burin large pour Makita HK1800

Le burin large est utilisé pour retirer les résidus de béton

Référence	Type	Larg. outil	Long. totale	Qté	EAN	Prix HT
P-13356	vertical	30 mm	190 mm	1	0088381932417	26,90 € A
P-13362	vertical	50 mm	190 mm	1	0088381932424	29,40 € A

### Tête de Décapeur pour Makita HK1800

Référence	Qté	EAN	Prix HT
343411-9	1	0088381118415	34,40 € A

### Décapeur pour Makita HK1800

Référence	Long. totale	Largeur	Qté	EAN	Prix HT
122431-4	160 mm	100 mm	1	0088381114882	68,90 € A

Sans Fil

Perceur | Visser | Fixer

Univers diamant  
Découpe matériaux

Grignoter | Cisaille

Tronçonner  
Meuler | PolirPoncer | Découper-  
Ponceur Multifonctions

Scier

Défoncer | Affûteur

Clouer | Agrater  
(gaz, pneumatique, Haute Pression)

Tronçonner

Couper | Débroussailler  
Outils Multi-Fonctions

Tailler

Sécurité | Entretien  
Makita collection

CONSOMMABLES



**Système MAK-connect**

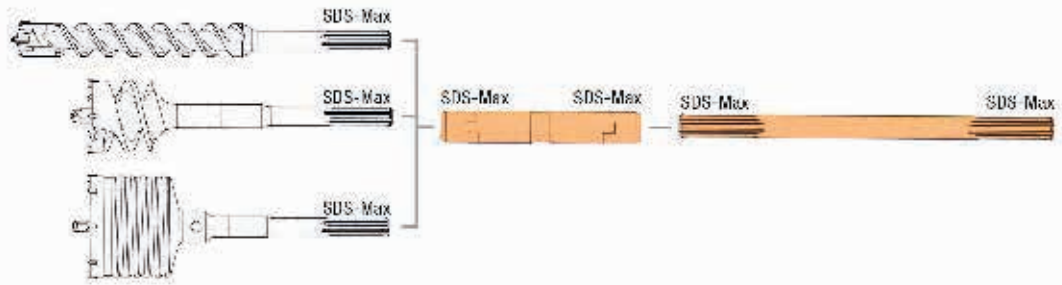

**Connexion MAK-Connect SDS-Max**

Avec ces deux emmanchements femelles SDS-Max, le MAKConnect permet une connexion sûre et rapide entre l'outil de perçage et la rallonge MAK-Connect. Avec l'adaptateur MAK-Connect, il n'y a aucune perte d'énergie, contrairement aux systèmes existants. La totalité de la puissance est transmise à l'outil de perçage. Le MAK-Connect n'a aucun point de faiblesse. Une rupture due à un usage excessif est improbable.

Référence	Emm. Outil	Ø	Long.	Qté	EAN	Prix HT
P-53914	SDS-Max	30 mm	190 mm	1	0088381984423	199,00 € A

**Rallonges MAK-Connect Machine SDS-Max pour outil SDS-Max**

A utiliser avec la connexion MAK-Connect P-53914

Référence	Long.	Emm. Machine	Qté	EAN	Prix HT
P-53920	320 mm	SDS-Max	1	0088381984430	26,90 € A
P-53936	750 mm	SDS-Max	1	0088381984447	34,40 € A
P-53942	1100 mm	SDS-Max	1	0088381984454	43,90 € A

**Rallonges MAK-Connect Machine Cannelure pour outil SDS-Max**

A utiliser avec la connexion MAK-Connect P-53914

Référence	Long.	Qté	EAN	Prix HT
P-53958	320 mm	1	0088381984461	34,40 € A
P-53964	750 mm	1	0088381984478	40,90 € A

**Forets modulaires**



**Queues emmanchement SDS-Max pour foret modulaire**

Référence	Long.	Qté	EAN	Prix HT
P-21783	250 mm	1	0088381948883	59,90 € A

**Queues emmanchement hexagonal 17 mm pour foret modulaire**

Référence	Long.	Qté	EAN	Prix HT
P-18172	250 mm	1	0088381944519	59,90 € A

**Queues emmanchement Cannelure pour foret modulaire**

Référence	Long.	Qté	EAN	Prix HT
P-18188	250 mm	1	0088381944526	59,90 € A

**Rallonge pour foret modulaire**

Référence	Long.	Qté	EAN	Prix HT
P-18166	280 mm	1	0088381944502	68,90 € A

**Extracteur pour foret modulaire**

Référence	Long.	Qté	EAN	Prix HT
P-18219	180 mm	1	0088381944557	89,00 € A

**Tête de foret pour foret modulaire**

Référence	Ø	Nbre branche	Qté	EAN	Prix HT
P-18194	44 mm	4	1	0088381944533	114,00 € A
P-18203	52 mm	4	1	0088381944540	119,00 € A

**Vis de filetage pour foret modulaire**

Adaptable sur rallonge ou extracteur

Référence	Ø	Long.	Qté	EAN	Prix HT
5624	14 mm	62 mm	1	3240890901453	9,40 € A

**Foret de centrage pour foret modulaire**

Fourni avec la tête de foret

Référence	Ø	Long.	Qté	EAN	Prix HT
P-31398	12 mm	90 mm	1	0088381959551	18,40 € A

CONSOMMABLES

Sans Fil  
Perceur / Visser / Fixer  
Univers diamant / Découpe matériaux  
Grignoter / Cisaille  
Tronçonneuse / Meuler / Polir  
Ponceur / Découpeur- / Ponceur Multifonctions  
Scier  
Défoncer / Affûteur  
Clouer / Agrater (gaz, Pneumatique, Haute Pression)  
Tronçonneuse  
Couper / Débroussailler / Outils Multi-Fonctions  
Tailler  
Sécurité / Entretien / Makita collection

### Adaptateurs d'emmanchement

#### Adaptateurs d'emmanchement Hexagonal 13 / SDS-Plus



Référence	Emm. Machine	Emm. Outil	Qté	EAN	Prix HT
P-04195	Hexa. 13	SDS-Plus	1	0088381945080	73,40 € A

#### Adaptateurs d'emmanchement Hexagonal 17 / Conique



Référence	Emm. Machine	Emm. Outil	Qté	EAN	Prix HT
P-07026	Hexa. 17 mm	Conique	1	0088381915656	55,90 € A

#### Adaptateurs d'emmanchement Cannelure / SDS-Plus



Référence	Emm. Machine	Emm. Outil	Qté	EAN	Prix HT
P-04204	Cannelure	SDS-Plus	1	0088381945097	73,40 € A

#### Adaptateurs d'emmanchement SDS-Max / SDS-Plus



Référence	Emm. Machine	Emm. Outil	Qté	EAN	Prix HT
P-17027	SDS-Max	SDS-Plus	1	0088381943352	84,00 € A

### Trépan carbure cônes 1/8"

Les trépan carbure MAKITA bénéficient d'un traitement thermique de haute qualité. Ils sont robustes et dotés d'un nombre important de dents en carbure pour une progression rapide de perçage.

Ils sont destinés à l'encastrement ou au perçage de trous débouchants.

**Travail en percussion :** matériaux durs, béton et brique

**Travail en rotation simple :** matériaux de construction divers, plâtre, siporex, faïence, ...



#### Trépan couronne carbure cône 1/8"

Équipe des marteaux perforateurs de forte puissance : de 900 à 1500 W. Énergie d'impact jusqu'à 20 Joules. Pour l'encastrement ou le perçage de trous débouchants (passage de tuyaux ou conduits). Foret centreur et porte-trépan à prévoir.



Référence	Ø	Nb. dents	profondeur	Long. totale	Qté	EAN	Prix HT
P-06725	35 mm	5	75 mm	100 mm	1	0088381913195	59,90 € A
P-06731	40 mm	6	75 mm	100 mm	1	0088381913201	68,90 € A
P-06747	45 mm	6	75 mm	100 mm	1	0088381913218	73,40 € A
P-06753	50 mm	7	75 mm	100 mm	1	0088381913225	84,00 € A
P-16950	60 mm	8	75 mm	100 mm	1	0088381943284	99,00 € A
P-06769	66 mm	8	75 mm	100 mm	1	0088381913256	99,00 € A
P-16966	70 mm	8	75 mm	100 mm	1	0088381943291	114,00 € A
P-06775	80 mm	9	75 mm	100 mm	1	0088381913263	114,00 € A
P-06781	90 mm	10	75 mm	100 mm	1	0088381913270	119,00 € A
P-16972	100 mm	11	75 mm	100 mm	1	0088381943307	169,00 € A
P-06797	110 mm	11	75 mm	100 mm	1	0088381913294	179,00 € A
P-06921	125 mm	12	75 mm	100 mm	1	0088381915557	199,00 € A
P-06937	150 mm	14	75 mm	100 mm	1	0088381915564	454,00 € A

#### Porte-Trépan cône 1/8"

Référence	Emm. Machine	Long. totale	Qté	EAN	Prix HT
P-16994	SDS-Max	220 mm	1	0088381943321	55,90 € A
P-17005	SDS-Max	420 mm	1	0088381943338	73,40 € A
P-17011	SDS-Max	700 mm	1	0088381943345	99,00 € A
P-06943	Cannelure	220 mm	1	0088381915571	55,90 € A
P-06959	Cannelure	420 mm	1	0088381915588	84,00 € A
P-06965	Cannelure	900 mm	1	0088381915595	149,00 € A
P-06971	Hexa. 13	250 mm	1	0088381915601	55,90 € A
P-06987	Hexa. 13	450 mm	1	0088381915618	84,00 € A
P-06993	Hexa. 13	900 mm	1	0088381915625	149,00 € A

#### Foret centreur pour trépan cône 1/8"



Référence	Ø	Long. totale	Qté	EAN	Prix HT
P-16988	11 mm	130 mm	1	0088381943314	15,40 € A

Sans Fil  
Perceur / Visser / Fixer  
Univers diamant / Découpe matériaux  
Grignoter / Cisaille  
Tronçonner / Meuler / Polir  
Poncer / Découper- / Ponceur Multifonctions  
Scier  
Défoncer / Affûteur  
Clouer / Agrater (gaz, pneumatique, Haute Pression)  
Tronçonner  
Couper / Débroussailler / Outils Multi-Fonctions  
Tailler  
Sécurité / Entretien / Makita collection

CONSOMMABLES

**Trépan carbure cône ALG à emmanchement SDS-Plus**

**Foret centreur pour trépan ALG**

Référence	Emmanchement	Long. totale	Qté	EAN	Prix HT
P-19168	SDS-Plus	90 mm	1	0088381945837	29,40 € A

**Trépan complet couronne carbure cône ALG à emmanchement SDS-Plus**

Trépan carbure multifonctions léger pour perceuses percussion et marteaux perforateurs légers. Travaille en percussion dans les matériaux durs tels que le béton ou la brique, en rotation simple dans les nouveaux et divers matériaux de construction, le plâtre, le siporex, la faïence... Pour l'encastrement ou le perçage de trous débouchants. Léger et multifonctions, c'est le trépan « électricien » par excellence. Monté sur perforateurs légers SDS-Plus ou perceuses à percussion, il existe en Ø 30, 35, 40, 45, 50, 60, 66, 68, 80 mm. Monté de série avec porte outil LT90.

Référence	Ø	Nb. dents	profondeur	Qté	EAN	Prix HT
P-19087	30 mm	5	40 mm	1	0088381945752	73,40 € A
P-19093	35 mm	5	40 mm	1	0088381945769	73,40 € A
P-19102	40 mm	6	40 mm	1	0088381945776	84,00 € A
P-19118	45 mm	6	40 mm	1	0088381945783	84,00 € A
P-19124	50 mm	7	40 mm	1	0088381945790	89,00 € A
P-19130	60 mm	8	40 mm	1	0088381945806	89,00 € A
P-19146	66 mm	8	40 mm	1	0088381945813	99,00 € A
P-24670	68 mm	8	40 mm	1	0088381951616	99,00 € A
P-19152	80 mm	9	40 mm	1	0088381945820	114,00 € A

Utiliser les adaptateurs ci-dessous, pour adapter le trépan au porte-outil de la machine.

Modèles MAKITA	Porte-outil	Type	Ø max [mm] de l'outil	Utilisation
DRM 30	M18	mâle	32 mm	3 têtes
DRM 35	M18	mâle	42 mm	3 têtes
DRM 40	M18	mâle	42 mm	3 têtes
DRM 45	M18	mâle	42 mm	3 têtes
DRM 50	M18	mâle	42 mm	3 têtes
DRM 60	M18	mâle	42 mm	3 têtes
DRM 80	M18	mâle	42 mm	3 têtes

**Trépan diamantés pour usage à sec DUSTEC**

**Trépan diamantés pour usage à sec Dustec M16**

Pour briques et matériaux abrasifs. Segments soudés au laser. Hauteur segment : 9,5 mm. A utiliser avec manchon d'aspiration P-41872.

Référence	Ø	profondeur	Nb. dents	Emm. Outil	Qté	EAN	Prix HT
P-63806	68 mm	150 mm	3	M16	1	0088381994323	169,00 € A
P-63812	68 mm	400 mm	3	M16	1	0088381994330	179,00 € A
P-63828	76 mm	150 mm	4	M16	1	0088381994347	169,00 € A
P-63834	76 mm	400 mm	4	M16	1	0088381994354	179,00 € A
P-42008	82 mm	60 mm	4	M16	1	0088381968416	179,00 € A
P-63840	82 mm	150 mm	4	M16	1	0088381994361	179,00 € A
P-63856	82 mm	400 mm	4	M16	1	0088381994378	199,00 € A
P-63862	107 mm	150 mm	6	M16	1	0088381994385	199,00 € A
P-63878	107 mm	400 mm	6	M16	1	0088381994392	224,00 € A
P-63884	112 mm	150 mm	5	M16	1	0088381994408	199,00 € A
P-63890	112 mm	400 mm	5	M16	1	0088381994415	224,00 € A
P-63909	127 mm	150 mm	6	M16	1	0088381994422	224,00 € A
P-63915	127 mm	400 mm	6	M16	1	0088381994439	234,00 € A
P-63921	132 mm	150 mm	6	M16	1	0088381994446	234,00 € A
P-63937	132 mm	400 mm	6	M16	1	0088381994453	264,00 € A

**Pointe de centrage pour trépan à sec Dustec M16 Longueur 70 mm**

Référence	Long.	Qté	EAN	Prix HT
P-41888	128 mm	1	0088381968294	26,90 € A

**Pointe de centrage pour trépan à sec Dustec M16 Longueur 150 mm**

Référence	Long.	Qté	EAN	Prix HT
P-41894	225 mm	1	0088381968300	26,90 € A

**Pointe de centrage pour trépan à sec Dustec M16 Longueur 400 mm**

Avec pointe de centrage P-41894

Référence	Long.	Qté	EAN	Prix HT
P-41903	455 mm	1	0088381968317	31,40 € A

**Manchon d'aspiration carotreuse M18 pour trépan à sec Dustec M16**

Référence	Emm. Machine	Emm. Outil	Qté	EAN	Prix HT
P-41872	M18 (femelle)	M16 (mâle)	1	0088381968287	149,00 € A



Sans Fil  
Perceur / Visser / Fixer  
C  
Univers diamant / Découpe matériaux  
Grignoter / Cisaille  
Tronçonneuse / Meuler / Polir  
Poncer / Découper- / Ponceur Multifonctions  
Scier  
Défoncer / Affûteur  
Clouer / Agrater (gaz, pneumatique, Haute Pression)  
Tronçonneuse  
Couper / Débroussailler / Outils Multi-Fonctions  
Tailler  
Sécurité / Entréaire / Makita collection



## Trépan diamantés pour usage à eau

### Trépan diamantés pour usage à eau (alésage M16)



Pour le forage sous arrosage du béton, du béton armé, de la pierre et de l'asphalte. Segments soudés au laser.

Référence	Ø	profondeur	Emm. Outil	Qté	EAN	Prix HT
P-09793	14 mm	300 mm	M16	1	0088381922814	89,00 € A
P-09802	16 mm	300 mm	M16	1	0088381922821	99,00 € A
P-09818	18 mm	300 mm	M16	1	0088381922838	99,00 € A
P-09824	20 mm	300 mm	M16	1	0088381922845	99,00 € A
P-09830	22 mm	300 mm	M16	1	0088381922852	99,00 € A
P-09846	24 mm	300 mm	M16	1		114,00 € A
P-09852	26 mm	300 mm	M16	1	0088381922876	114,00 € A
P-09868	29 mm	300 mm	M16	1	0088381922883	119,00 € A
P-09874	31 mm	300 mm	M16	1	0088381922890	119,00 € A
P-09880	36 mm	300 mm	M16	1	0088381922906	129,00 € A
P-09896	41 mm	300 mm	M16	1	0088381922913	149,00 € A

### Trépan diamantés pour usage à eau (alésage M18)



Pour le forage sous arrosage du béton, du béton armé, de la pierre et de l'asphalte. Segments soudés au laser.

Référence	Ø	profondeur	Emm. Outil	Qté	EAN	Prix HT
P-41757	14 mm	300 mm	M18	1	0088381968164	89,00 € A
P-41763	16 mm	300 mm	M18	1	0088381968171	99,00 € A
P-41779	18 mm	300 mm	M18	1	0088381968188	99,00 € A
P-41785	20 mm	300 mm	M18	1	0088381968195	99,00 € A
P-41791	22 mm	300 mm	M18	1	0088381968201	99,00 € A
P-41800	24 mm	300 mm	M18	1	0088381968218	114,00 € A
P-41816	26 mm	300 mm	M18	1	0088381968225	114,00 € A
P-41822	29 mm	300 mm	M18	1	0088381968232	119,00 € A
P-41838	31 mm	300 mm	M18	1	0088381968249	119,00 € A
P-41844	36 mm	300 mm	M18	1	0088381968256	129,00 € A
P-41850	41 mm	400 mm	M18	1	0088381968263	149,00 € A

### Trépan diamantés pour usage à eau (alésage M30)



Pour le forage sous arrosage du béton, du béton armé, de la pierre et de l'asphalte. Segments soudés au laser.

Référence	Ø	profondeur	Emm. Outil	Qté	EAN	Prix HT
P-44161	46 mm	400 mm	M30	1	0088381971898	169,00 € A
P-44177	51 mm	400 mm	M30	1	0088381971904	174,00 € A
P-44183	56 mm	400 mm	M30	1	0088381971911	174,00 € A
P-44199	61 mm	400 mm	M30	1	0088381971928	199,00 € A
P-09949	71 mm	400 mm	M30	1	0088381922968	224,00 € A
P-09955	81 mm	400 mm	M30	1	0088381922975	234,00 € A
P-09961	91 mm	400 mm	M30	1	0088381922982	264,00 € A
P-09977	101 mm	400 mm	M30	1	0088381922999	309,00 € A
P-09983	111 mm	400 mm	M30	1	0088381923002	328,40 € A
P-09999	121 mm	400 mm	M30	1	0088381931014	364,00 € A
P-10001	131 mm	400 mm	M30	1	0088381931021	399,00 € A

### Trépan diamantés pour usage à eau gros agrégats (alésage 1-1/4" (5/4"))



Pour le forage sous arrosage du béton dur composé de gros agrégats.

Référence	Ø	profondeur	Emm. Outil	Qté	EAN	Prix HT
P-65816	61 mm	400 mm	1 1/4UNC	1	0088381996341	234,00 € A
P-41078	82 mm	400 mm	1 1/4UNC	1	0088381969604	264,00 € A
P-41090	92 mm	400 mm	1 1/4UNC	1	0088381969628	309,00 € A
P-41115	102 mm	400 mm	1 1/4UNC	1	0088381968829	309,00 € A
P-41143	112 mm	400 mm	1 1/4UNC	1	0088381968850	364,00 € A
P-65822	122 mm	400 mm	1 1/4UNC	1	0088381996358	224,00 € A
P-65838	132 mm	400 mm	1 1/4UNC	1	0088381996365	454,00 € A
P-41171	152 mm	400 mm	1 1/4UNC	1	0088381968881	454,00 € A
P-41187	162 mm	400 mm	1 1/4UNC	1	0088381968898	454,00 € A
P-41202	182 mm	400 mm	1 1/4UNC	1	0088381968911	569,00 € A
P-41218	202 mm	400 mm	1 1/4UNC	1	0088381968928	669,00 € A
P-41230	225 mm	400 mm	1 1/4UNC	1	0088381968942	669,00 € A



CONSOMMABLES

Sans Fil

Perceur / Visser / Fixer

C

Univers diamant  
Découpe matériaux

Grignoter / Cisaille

Tronçonner  
Meuler / Polir

Poncer / Découper-  
Ponceur Multifonctions

Scler

Défoncer / Affleurier

Clouer / Agrater  
(gaz, pneumatique, Haute Pression)

Tronçonner

Couper / Débroussailler  
Outils Multi-Fonctions

Tailler

Sécurité / Entretien  
Makita collection

## Trépons diamantés pour usage à eau

### Trépons diamantés pour usage à eau petits agrégats (alésage 1-1/4" (5/4"))

Pour le forage sous arrosage du béton dur composé de petits agrégats.

Référence	Ø	profondeur	Emm. Outil	Qté	EAN	Prix HT
P-65844	61 mm	400 mm	1 1/4UNC	1	0088381996372	234,00 € A
P-41377	82 mm	400 mm	1 1/4UNC	1	0088381969086	234,00 € A
P-41399	92 mm	400 mm	1 1/4UNC	1	0088381969109	264,00 € A
P-41414	102 mm	400 mm	1 1/4UNC	1	0088381969123	309,00 € A
P-41442	112 mm	400 mm	1 1/4UNC	1	0088381969154	309,00 € A
P-65850	122 mm	400 mm	1 1/4UNC	1	0088381996389	224,00 € A
P-65866	132 mm	400 mm	1 1/4UNC	1	0088381996396	454,00 € A
P-41470	152 mm	400 mm	1 1/4UNC	1	0088381969185	364,00 € A
P-41486	162 mm	400 mm	1 1/4UNC	1	0088381969192	364,00 € A
P-41501	182 mm	400 mm	1 1/4UNC	1	0088381968775	454,00 € A
P-41517	202 mm	400 mm	1 1/4UNC	1	0088381968782	454,00 € A
P-41539	225 mm	400 mm	1 1/4UNC	1	0088381968805	569,00 € A

### Pointe de centrage complète pour trépan à eau M30 Longueur 300 mm

Avec pointe P-41894

Référence	Long.	Qté	EAN	Prix HT
P-45054	355 mm	1	0088381975162	59,90 € A

### Pointe de centrage pour trépan à eau M30 Longueur 400 mm

Avec pointe P-41894

Référence	Long.	Qté	EAN	Prix HT
P-45060	455 mm	1	0088381975179	59,90 € A

## Accessoires complémentaires pour trépons

### Centreurs pour trépan

Pour trépons à sec ou à eau.

Référence	Ø	Qté	EAN	Prix HT
P-41919	68/69 mm	1	0088381968324	2,50 € A
P-41925	71/72 mm	1	0088381968331	2,50 € A
P-45098	76 mm	1	0088381975209	3,70 € A
P-41931	81/82 mm	1	0088381968348	3,70 € A
P-41947	91/92 mm	1	0088381968355	3,70 € A
P-41953	101/102 mm	1	0088381968362	4,70 € A
P-41969	111/112 mm	1	0088381968379	7,30 € A
P-41975	121/122 mm	1	0088381968386	8,40 € A
P-41981	131/132 mm	1	0088381968393	9,40 € A

### Rallonges pour trépan

Référence	Emmancement	Long.	Qté	EAN	Prix HT
P-41626	1-1/4" mâle -> 1-1/4" femelle	300 mm	1	0088381968638	59,90 € A
P-41648	1-1/4" mâle -> 1-1/4" femelle	500 mm	1	0088381968652	99,00 € A
P-41551	1/2" mâle -> 1/2" femelle	100 mm	1	0088381968560	21,40 € A
P-34718	1/2" mâle -> 1/2" femelle	300 mm	1	0088381968379	26,90 € A

### Kit d'extraction de trépan

L'utilisation d'un chasse cône à chaud est primordiale pour préserver la fiabilité des outils (grosse probabilité de casse à froid)

Référence	Qté	EAN	Prix HT
P-16427	1	0088381947084	29,40 € A

### Bague en cuivre pour DBM230

Bague en cuivre à placer entre l'axe et le trépan. Permettant le démontage des trépons facilement

Référence	Qté	EAN	Prix HT
EE35450000	1	3240891026551	1,50 € P



### Adaptateur d'emmanchement pour trépan

#### Adaptateurs carotreuse M18 pour trépan M16

Équipé d'un circlip de maintien pour axes de centrage.

Référence	Emm. Machine	Emm. Outil	Qté	EAN	Prix HT
P-45082	M18 (femelle)	M16 (mâle)	1	0088381975193	29,40 € A

#### Adaptateurs carotreuse 1/2" pour trépan M16

Référence	Emmanchement	Qté	EAN	Prix HT
P-10067	1/2" mâle -> M16 mâle	1	0088381931083	15,40 € A

#### Adaptateurs carotreuse M18 pour trépan M30

Référence	Emm. Machine	Emm. Outil	Qté	EAN	Prix HT
P-41866	M18 (femelle)	M30 (mâle)	1	0088381968270	18,40 € A

#### Adaptateurs carotreuse 1/2" pour trépan M30

Référence	Emmanchement	Qté	EAN	Prix HT
P-10073	1/2" mâle -> M30 mâle	1	0088381931090	18,40 € A

#### Adaptateurs carotreuse M16 pour trépan 1-1/4"

Référence	Qté	EAN	Prix HT
P-14009	1	0088381931335	34,40 € A

#### Adaptateurs carotreuse M30 pour trépan 1-1/4"

Référence	Qté	EAN	Prix HT
P-14015	1	0088381931342	34,40 € A

#### Adaptateurs carotreuse M18 pour trépan 1-1/4" ou accessoires 1/2"

Référence	Emm. Machine	Emm. Outil	Qté	EAN	Prix HT
P-42151	M18 (femelle)	1-1/4" (mâle) ou 1/2" (femelle)	1	0088381970020	18,40 € A

### Série DBM130, DBM131, DBM230



Sans Fil  
Perceur / Visser / Fixer  
UNIVERS DIAMANT  
Découpe matériaux  
Grignoter / Cisaille  
Tronçonner / Meuler / Polir  
Poncer / Découper- / Ponceur Multifonctions  
Soler  
Défoncer / Affleurer  
Clouer / Agrater (gaz, pneumatique, Haute Pression)  
Tronçonner  
Couper / Débroussailler / Outils Multi-Fonctions  
Tailler  
Sécurité / Entretien / Makita collection

CONSOMMABLES





Foires SDS-Plus	457
Outils percutants SDS-Plus	459
Coffrets perforer/buriner SDS-Plus	460
Foires Cannelure	461
Outils percutants Cannelure	461
Foires SDS-Max	463
Outils percutants	
...SDS-Max	464
...Foires Hexagonal 17 mm	465
...Hexagonal 17 mm	465
...Hexagonal 19 mm	466
...Hexagonal 21 mm	466
...Hexagonal 28 mm	467
...Hexagonal 30 mm	467
...SDS-Top	468
...KANGO	468
...pour HK1800	468
Foires SDS-Top	468
Système MAK-connect	469
Foires modulaires	469
Adaptateurs d'emmanchement	470
Trépans carbures cônes 1/8"	470
Trépans carbures cône	
ALG à emmanchement SDS-Plus	471
Trépans diamantés pour usage à sec DUSTEC	471
Trépans diamantés pour usage à eau	472
Accessoires complémentaires pour trépans	473
Adaptateurs d'emmanchement pour trépans	474

CONSOMMABLES

Sans Fil

Perceur | Visser | Fixer

Perforer | Buriner | Carotter

D

Grignoter | Cisaille

Tronçonneuse | Meuler | Polir

Poncer | Découper- | Ponceur Multifonctions

Scier

Défoncer | Affûteur

Clouer | Agrater (gaz, pneumatique, Haute Pression)

Tronçonneuse

Couper | Débroussailler | Outils Multi-Fonctions

Tailler

Sécurité | Entretien | Makita collection

# Disques DIAMANT | GAMME COSMOS

## TECHNOLOGIE 3D DIAMOND GRID

### longévité et rapidité

La technologie 3DDG consiste en un positionnement des grains de diamant en 3 dimensions.

Les grains sont disposés de façon contrôlée et uniforme dans le segment. La technologie 3DDG utilise plus de grains

de diamant dans le segment. Alignés, les grains de diamant travaillent tous de façon uniforme en supportant une pression identique. Les grains s'usent et tombent au même rythme en maximisant leur performance.

La durée de vie et le pouvoir de coupe sont améliorés de 30% et la rapidité de coupe de 50%. La technologie 3DDG s'applique aux disques à segments de la gamme Cosmos à partir du diamètre 230 mm.

Cette technologie est l'aboutissement de 70 ans d'expérience et de recherche.

### Grain de diamant

- Les grains de diamant sont placés de façon précise, en 3 dimensions.
- La distance entre les grains de diamant est contrôlée.

## + de longévité + de rapidité

### TECHNOLOGIE STEALTH : SILENCE ET ANTI-VIBRATIONS

Technologie de pointe utilisant la technologie "sandwich" : 2 feuilles d'acier laminées de chaque côté d'une troisième en métal tendre.

Amortissement maximum des vibrations et réduction du bruit.

Le disque est plus sûr à utiliser et dure plus longtemps.

Il offre un confort inégalé à l'opérateur.

Cette technologie s'applique à partir du diamètre 230 mm.

## La gamme cosmos



Durée de vie

Rapidité de coupe

## Comment lire la nomenclature sur la pochette des disques ?



CDC23030

C	DC	230	22	XS
Gamme	Type de disque	Diamètre du disque	Diamètre de l'alésage	Finition spéciale
Q = Quasar C = Comet N = Nebula	DS = Disque segmenté DT = Disque turbo DC = Disque à jante continue DE = Disque à dépôt électrolytique DM = Disque mortier DA = Disque asphalte	115 = Ø 115 mm 125 = Ø 125 mm 150 = Ø 150 mm 230 = Ø 230 mm 300 = Ø 300 mm 350 = Ø 350 mm 400 = Ø 400 mm	15 = 15 mm 20 = 20 mm 22 = 22,23 mm 25 = 25,4 mm	E = Enduro C = trou de refroidissement V = corps renforcé X = 3DDG technologie S = Stealth technologie

Sans Fil  
Perceur / Visser / Fixer  
Perforer / Buriner / Carotter  
Grignoter / Cisaille  
Tronçonner / Meuler / Polir  
Poncer / Découper- / Ponceur Multifonctions  
Scier  
Défoncer / Affûteur  
Clouer / Agrafier (gaz, pneumatique, Haute Pression)  
Tronçonner  
Couper / Débroussailler / Outils Multi-Fonctions  
Tailler  
Sécurité / Entretien / Makita collection

CONSOMMABLES



# Disques QUASAR | GAMME COSMOS



**QUASAR**

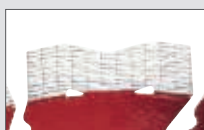

Forme du segment en « M ».  
Meilleure pénétration dans le matériau dès le début de la coupe.

**Technologie 3DDG.**

Positionnement maîtrisé des grains de diamant, pour une durée de vie augmentée de 30% et une coupe 50% plus rapide.

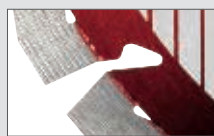

Forme des encoches étudiée pour un meilleur refroidissement et une réduction du bruit.

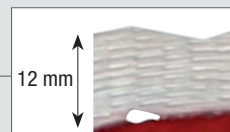

Grande hauteur de segment de 12 mm.  
Longue durée de vie du disque.



Technologie "Stealth".  
Réduction du bruit et des vibrations (à partir du diamètre 230 mm).



## Disques COMET



**comet**

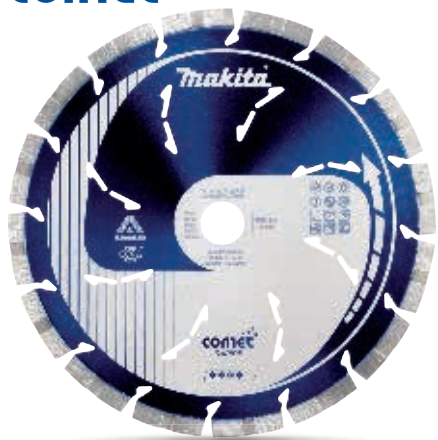

## Disques NEBULA



**nebula**



CONSOMMABLES

Sans Fil

Perçoir / Visser / Fixer

Perforeur / Buriner / Carotier

D

Grignoter / Cisaille

Tronçonneuse / Meuler / Polir

Ponceur / Découpeur / Ponceur Multifonctions

Scier

Défoncer / Affûteur

Clouer / Agrafeur (gaz, Pneumatique, Haute Pression)

Tronçonneuse

Couper / Débroussailler / Outils Multi-Fonctions

Tailler

Sécurité / Entretien / Makita collection



# Disques DIAMANT

**COSMOS**  
S Y S T E M

Les disques diamant de la gamme Cosmos sont développés et fabriqués, comme tout produit MAKITA, dans l'objectif de répondre aux exigences de tous les professionnels.

Ils ont tous des segments soudés au laser sur le corps du disque. Les segments sont moulés, pressés

à froid, cuits sous hautes pression et température, puis soudés au rayon laser. Cette méthode d'assemblage est actuellement la plus résistante qui existe. De même, MAKITA utilise des grains de diamant synthétiques de haute qualité pour obtenir une résistance maximale à l'abrasion. Les disques diamant MAKITA peuvent

être utilisés pour des coupes à sec ou avec arrosage. Les produits MAKITA respectent les exigences de la norme EN 13236 dans sa dernière version de 2011 et le Décret 2003-158. De plus, leurs procédés de fabrication sont certifiés par l'organisme indépendant OSA.

- Excellent
- Adapté
- Occasionnel

	quasar	comét				nebula		
	3DDG	3DDG	Jante crénelée	Jante continue	Spécial verre*	Asphalte	Spécial déjointage	Soudé au laser
Céramique								
Porcelaine								
Marbre								
Briques dures								
Dalle en pierre								
Granit								
Terrazzo								
Calcaire dur								
Terre cuite / Argile								
Ardoise								
Béton								
Béton armé								
Briques								
Calcaire								
Grès tendre								
Béton frais								
Grès dur								
Asphalte								
MDF								
Fibre de verre								
PVC								
Acier								
Mortier								

\*Dépôt électrolytique

CONSOMMABLES

- Sans Fil
- Perforer | Buriner | Carotter
- Perçoir | Visser | Fixer
- Grignoter | Cisaille
- Tronçonner | Meuler | Polir
- Ponçer | Découper- | Ponçeur Multifonctions
- Scier
- Défoncer | Affûteur
- Clouer | Agrafier (Gaz, Pneumatique, Haute Pression)
- Tronçonner
- Couper | Débroussailler | Outils Multi-Fonctions
- Tailler
- Sécurité | Entretien | Makita collection

**Disques diamant gamme COSMOS - quasar**



Disques Diamants PREMIUM avec la technologie 3DDG pour un résultat professionnel. Disponibles avec la technologie "Stealth" qui réduit les vibrations et le bruit, avec un centre renforcé et des trous de refroidissement pour une coupe rapide.

**Disque diamant Quasar 3DDG anti-vibration, anti-bruit Stealth**



Disques diamants de qualité supérieure conviennent à la découpe des matériaux suivant : Bloc béton, béton armé, pierre dure, brique de construction, matériaux calcaires, fer et acier... Pour plus de détails, référez-vous à la brochure produit de la Gamme Disques Diamant.  
Technologie 3DDG : durée de vie augmentée de 30% et vitesse de coupe augmentée de 50%.  
Technologie STEALTH : Réduction du bruit et des vibrations.



Référence	Ø	Ø Alésage	Bag. réduc.	Ep. segm.	Type	Qté	EAN	Prix HT
B-12712	230 mm	22,23 mm	_ mm	2,6 mm	QDS23022XS	1	0088381355452	169,00 € A
B-17588	300 mm	25,4 mm	20 mm	3 mm	QDS30025XS	1	0088381368841	199,00 € A
B-13465	350 mm	25,4 mm	20 mm	3 mm	QDS35025XS	1	0088381359177	234,00 € A
B-13471	400 mm	25,4 mm	20 mm	3 mm	QDS40025XS	1	0088381359184	309,00 € A

**Disques diamant gamme COSMOS - comet**



Une large gamme de disques avec la qualité 3DDG pour la découpe de nombreux matériaux tels que le bétons, les Tuiles, le Schiste ou encore l'asphalte.  
Disponibles avec la technologie STEALTH pour réduire le bruit et les vibrations.

**Disques Diamants PRO pour des coupes rapides avec une longue durée de vie**

3DDG : alignement des diamants en 3D, +30% de durée de vie, +50% de rapidité de coupe. Trous de refroidissement : réduit les risques de surchauffes du disque, + longue durée de vie. Soudage laser : réduit les risques de surchauffes des diamants, + longue durée de vie. Conçus pour les meuleuses d'angle et les découpeuses thermiques



**NOUVEAU**

Références	Diamètres (mm)	Alésage (mm)	Segment (mm)	Épaisseur (mm)	EAN	Prix HT
B-12778	125	22,23	10	2,2	0088381355513	55,00 € A
B-27187	150	22,23	10	2,2	0088381411110	82,00 € A
B-27193	180	22,23	10	2,2	0088381411127	126,00 € A
B-12784	230	22,23	10	2,6	0088381355520	126,00 € A
B-17619	300	25,4	10	3,2	0088381368872	164,00 € A
B-13552	350	20 / 25,4	10	3,2	0088381359269	196,00 € A
B-13568	400	20 / 25,4	10	3,2	0088381359276	233,00 € A

**Disque diamant Comet pour asphalte**

Pour plus de détails, référez-vous à la brochure produit de la Gamme Disques Diamant.



Référence	Ø	Ø Alésage	Bag. réduc.	Ep. segm.	Type	Qté	EAN	Prix HT
B-13269	300 mm	20 mm	_ mm	2,8 mm	CDA30020	1	0088381358460	179,00 € A
B-13275	350 mm	25,4 mm	20 mm	3,2 mm	CDA35020	1	0088381358477	224,00 € A

**Disque diamant Comet Turbo à jante continue crenelée pour matériaux durs**

Disques diamants de qualité conviennent à la découpe des matériaux durs et denses tels que le granit...  
Pour plus de détails, référez-vous à la brochure produit de la Gamme Disques Diamant.



Référence	Ø	Ø Alésage	Bag. réduc.	Ep. segm.	Type	Qté	EAN	Prix HT
B-12996	125 mm	22,23 mm	20 mm	2,4 mm	CDT12522	1	0088381358187	43,90 € A
B-13007	150 mm	22,23 mm	20 mm	2,4 mm	CDT15022	1	0088381358194	55,90 € A
B-13035	230 mm	22,23 mm	_ mm	2,4 mm	CDT23022	1	0088381358224	89,00 € A
B-13041	300 mm	25,4 mm	_ mm	3 mm	CDT30025	1	0088381358231	179,00 € A
B-13057	350 mm	25,4 mm	_ mm	3,3 mm	CDT35025	1	0088381358248	224,00 € A

**Disque diamant Comet à jante continue pour matériaux délicats**

Disques diamants à jante continue de qualité pour une découpe parfaite des matériaux les plus délicats tels que le marbre, la céramique... Pour plus de détails, référez-vous à la brochure produit de la Gamme Disques Diamant.



Référence	Ø	Ø Alésage	Bag. réduc.	Ep. segm.	Type	Qté	EAN	Prix HT
B-13063	80 mm	15 mm	_ mm	1,6 mm	CDC8015	1	0088381358255	55,90 € A
B-13091	125 mm	22,23 mm	20 mm	1,6 mm	CDC12522	1	0088381358286	40,90 € A
B-13138	230 mm	30 mm	25,4 mm	1,7 mm	CDC23025	1	0088381358323	68,90 € A
B-13144	300 mm	25,4 mm	_ mm	2,4 mm	CDC30025	1	0088381358347	149,00 € A
B-13150	350 mm	30 mm	25,4 mm	2,6 mm	CDC35030	1	0088381358354	179,00 € A

Sans Fil  
Perceur / Visser / Fixer  
Parforer / Burner / Carotier  
Grignoter / Cisaille  
Tronçonneuse / Meuler / Polir  
Ponceur / Découpeur- / Ponceur Multifonctions  
Scier  
Défoncer / Affûteur  
Clouer / Agrater (gaz, pneumatique, Haute Pression)  
Tronçonneuse  
Couper / Débroussailler / Outils Multi-Fonctions  
Tailler  
Sécurité / Entretien / Makita collection

CONSOMMABLES  
D

Sans Fil  
Perçer / Visser / Fixer  
Perforer / Buriner / Carotter  
Grignoter / Cisaille  
Tronçonner / Meuler / Polir  
Poncer / Découper- / Ponceur Multifonctions  
Scier  
Défoncer / Affûteur  
Clouer / Agrafier (Gaz, Pneumatique, Haute Pression)  
Tronçonner  
Couper / Débroussailler / Outils Multi-Fonctions  
Tailler  
Sécurité / Entretien / Makita collection

CONSOMMABLES

### Disques diamant gamme COSMOS - comet

#### Disque diamant Comet à déjointage 125 mm



Référence	Ø	Ø Alésage	Bag. réduc.	Ep. segm.	Type	Qté	EAN	Prix HT
B-13253	125 mm	22,23 mm	_ mm	6,4 mm	CDM12522	1	0088381358453	114,00 € A

**NOUVEAU**

#### Disques Diamants Spécial Verre - Jante à dépôt électrolytique



Références	Diamètres (mm)	Alésage (mm)	Segment (mm)	Épaisseur (mm)	EAN	Prix HT
B-13188	125	20 / 22,23	5	1,5	0088381358385	59,90 € A
B-13219	230	22,23	5	1,5	0088381358415	149,00 € A

### Disques diamant gamme COSMOS - Nebula



**NOUVEAU**

#### Disques Diamants STANDARD pour des coupes rapides.

Hauteur de segment 10 mm : augmentation de la durée de vie du disque  
Soudage laser : réduit les risques de surchauffes des diamants, +longue durée de vie.  
Conçus pour les meuleuses d'angle et les découpeuses thermiques

Référence	Diamètre (mm)	Alésage (mm)	Segment (mm)	Épaisseur (mm)	EAN	Prix HT
B-53986	115	22,23	10	2,2	0088381476485	31,40 € A
B-53992	125	22,23	10	2,2	0088381476492	34,40 € A
B-54019	180	22,23	10	2,6	0088381476515	46,90 € A
B-54025	230	22,23	10	2,4	0088381476522	49,90 € A
B-54031	300	20	10	2,8	0088381476539	99,00 € A
B-54053	350	20/25,4	10	3	0088381476553	129,00 € A
B-54069	400	20/25,4	10	3	0088381476560	149,00 € A

### Disques diamant gamme Standard

#### Disque diamant pour meuleuse



Référence	Ø	Ø Alésage	Ep. segm.	Qté	EAN	Prix HT
B-06432	150 mm	22,23 mm	2,1 mm	1	0088381276122	37,40 € A

#### Disque diamant pour porcelaine et céramique



Disque très fin permettant une coupe rapide et claire.  
La jante ondulée augmente la résistance du disque et réduit les vibrations.  
Centre du disque renforcé.

Référence	Ø Lame	Ø Alésage	Epaisseur	Qté	EAN	Prix HT
B-46333	125 mm	22,23 mm	1,4 mm	1	0088381452410	43,90 € A

### Disques diamant à eau, carrelage et verre, pour scie diamant

#### Disque diamant à jante continue, carrelage et verre, à eau pour scie diamant



Référence	Ø	Ø Alésage	Ep. segm.	Qté	EAN	Prix HT
B-21098	85 mm	15 mm	1,8 mm	1	0088381399777	34,40 € A



**Disques diamant à eau, béton, pour scie diamant**

**Disque diamant à jante continue crenelée, béton, à eau pour scie diamant**

Référence	Ø	Ø Alésage	Ep. segm.	Qté	EAN	Prix HT
B-22034	110 mm	20 mm	2 mm	1	0088381401777	29,40 € A



**Disque diamant à jante continue, béton, à eau pour scie diamant**

Référence	Ø	Ø Alésage	Ep. segm.	Qté	EAN	Prix HT
B-21951	125 mm	20 mm	1,9 mm	1	0088381401692	40,90 € A



**Disques diamant fin pour meuleuse à batterie**

**Disques diamant fin pour meuleuse à batterie**

Disque diamant fin de qualité convient à la découpe des matériaux suivant : Béton et granite.

Référence	Ø	Ø Alésage	Ep. segm.	Type	Qté	EAN	Prix HT
B-53796	125 mm	22,23 mm	1,6 mm	-	1	0088381475983	34,40 € A



**Disques diamants "RESCUE" pour pompiers, sauveteurs**

**Disques diamants brasé multi-matériaux pour pompiers, sauveteurs...**

Réduction des étincelles, fragments, et aucune odeur dégagée.

Référence	Ø	Epaisseur	Alésage	Qté	EAN	Prix HT
B-55310	125 mm	2,8 mm	22,23 mm	1	0088381482035	49,90 € A
B-55332	302 mm	3,4 mm	25,4 mm	1	0088381482059	149,00 € A



**Bagues de réduction**

**Bague de réduction**

Référence	Ø	Ø Alésage	Epaisseur	Qté	EAN	Prix HT
257019-2	20 mm	15,88 mm	1,6 mm	1	3240890632067	3,30 € P
503275	22,23 mm	20 mm	3 mm	1	3240890732378	5,20 € P
392228050	22,23 mm	20 mm	7 mm	1	4002829208281	7,30 € A
257022-3	25 mm	15,88 mm	4 mm	1	0088381189293	2,50 € A
P-13873	25,4 mm	16 mm	4 mm	1	3240890900401	18,40 € A
394228121	25,4 mm	20 mm	5 mm	1	4002829500743	8,40 € A
257262-3	30 mm	16 mm	4 mm	1	3240890632821	1,00 € P
B-21026	30 mm	20 mm	1,2 mm	1	3240890912718	2,50 € A
B-21032	30 mm	20 mm	1,4 mm	1	3240890912725	2,50 € A
B-21048	30 mm	20 mm	1,8 mm	1	3240890910080	6,30 € A
B-21054	30 mm	25 mm	1,6 mm	1	3240890912732	2,50 € A
B-21060	30 mm	25,4 mm	1,4 mm	1	3240890912749	2,50 € A
B-21076	30 mm	25,4 mm	2,2 mm	1	3240890912756	2,50 € A



**Plateaux de ponçage diamant pour surfaceuses**

**Plateau de ponçage diamant (travaux de dégrossissage) pour surfaceuse Ø 110 mm**

Orifices permettant l'utilisation de machines avec aspiration. Segments en L assurant un ponçage régulier.

Référence	Ø	Ø Alésage	Qté	EAN	Prix HT
A-86321	110 mm	15 mm	1	0088381150446	179,00 € A



**Plateau de ponçage diamant (travaux de dégrossissage) pour surfaceuse Ø 125 mm**

Orifices permettant l'utilisation de machines avec aspiration. Double rangs de segments assurant un ponçage régulier.

Référence	Ø	Ø Alésage	Qté	EAN	Prix HT
B-12295	125 mm	22,23 mm	1	0088381354059	149,00 € A



**Plateau de ponçage diamant (travaux de finition) pour surfaceuse Ø 125 mm**

Orifices permettant l'utilisation de machines avec aspiration.

Référence	Ø	Ø Alésage	Qté	EAN	Prix HT
B-12289	125 mm	22,23 mm	1	0088381354042	234,00 € A



**Plateau de ponçage diamant (travaux de dégrossissage) pour meuleuses et surfaceuses Ø 125 mm**

Orifices permettant l'utilisation de machines avec aspiration. Double rangs de segments assurant un ponçage régulier.

Référence	Ø	Ø Alésage	Bag. réduc.	Type	Qté	EAN	Prix HT
P-29103	110 mm	22,23 mm	15 mm	Sec / eau	1	0088381956000	89,00 € A



Sans Fil  
Perçoir / Visser / Fixer  
Perforer / Buriner / Carotter  
Grignoter / Cisaille  
Tronçonneuse / Meuler / Polir  
Poncer / Découper- / Ponceur Multifonctions  
Scier  
Affûteur / Défoncer / Affûteur  
Clouer / Agrafier (gaz, Pneumatique, Haute Pression)  
Tronçonneuse  
Couper / Débroussailler / Outils Multi-Fonctions  
Tailleur  
Sécurité / Entrée / Makita collection

CONSOMMABLES  
D

**Plateaux de ponçage diamant à faibles vibrations pour meuleuses**

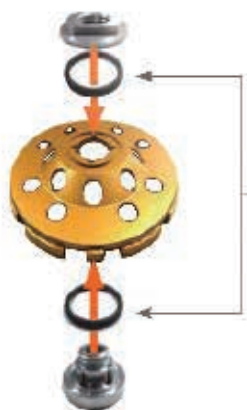

Anneaux caoutchouc



- Les vibrations sont absorbées par les anneaux en caoutchouc, garantissant un confort de travail optimal.
- Le contact avec la surface est maximal, favorisant ainsi un travail continu, rapide et efficace.

**Plateau de ponçage diamant à faibles vibrations (travaux généraux) pour meuleuses Ø 125 mm**

Très faibles vibrations, grâce à 2 joints qui absorbent les vibrations et les chocs., Orifices permettant l'utilisation de machines avec aspiration. , Double rangs de segments assurant un ponçage régulier.  
Conforme EN13236.

Référence	Ø	Filetage	Type	Vitesse max	Qté	EAN	Prix HT
B-48549	125 mm	M14	Sec	12200 tr/min	1	0088381455503	114,00 € A

**Plateau de ponçage diamant à faibles vibrations (matériaux calcaires) pour meuleuses Ø 125 mm**

Référence	Ø	Filetage	Type	Vitesse max	Qté	EAN	Prix HT
B-48555	125 mm	M14	Sec	12200 tr/min	1	0088381455510	114,00 € A

**Plateau de ponçage diamant à faibles vibrations (travaux généraux) pour meuleuses Ø 180 mm**

Très faibles vibrations, grâce à 2 joints qui absorbent les vibrations et les chocs.  
Orifices permettant l'utilisation de machines avec aspiration.  
Double rangs de segments assurant un ponçage régulier.  
Conforme EN13236.

Référence	Ø	Filetage	Type	Vitesse max	Qté	EAN	Prix HT
B-48608	180 mm	M14	Sec	8500 tr/min	1	0088381455565	139,00 € A

**Plateau de ponçage diamant à faibles vibrations (travaux de finition) pour meuleuses Ø 125 et 230 mm**

Très faibles vibrations, grâce à 2 joints qui absorbent les vibrations et les chocs.  
Orifices permettant l'utilisation de machines avec aspiration.  
Conforme EN13236.

Référence	Ø	Filetage	Type	Vitesse max	Qté	EAN	Prix HT
B-49993	125 mm	M14	Sec	12200 tr/min	1	0088381462235	139,00 € A
B-48620	180 mm	M14	Sec	8500 tr/min	1	0088381455589	179,00 € A

**Plateaux de ponçage diamant pour meuleuses**

**Plateau de ponçage diamant (matériaux calcaires) pour meuleuses Ø 115 mm**

Segments en V pour un travail propre et régulier. Longue durée de vie. Idéal pour ponçage du grès et des matériaux calcaires.

Référence	Ø	Type	Alésage	Qté	EAN	Prix HT
P-29147	100 mm	Sec / eau	M14	1	0088381956048	99,00 € A

**Plateau de ponçage diamant (matériaux durs) pour meuleuses Ø 115 mm**

Idéal pour ponçage du béton, du granit et du marbre.

Référence	Ø	Alésage	Type	Qté	EAN	Prix HT
P-29050	100 mm	M14	Sec / eau	1	0088381955959	119,00 € A

**Plateau de ponçage diamant (travaux de dégrossissage) pour meuleuses et surfaceuses Ø 125 mm**

Orifices permettant l'utilisation de machines avec aspiration. Double rangs de segments assurant un ponçage régulier.

Référence	Ø	Ø Alésage	Bag. réduc.	Type	Qté	EAN	Prix HT
P-29103	110 mm	22,23 mm	15 mm	Sec / eau	1	0088381956000	89,00 € A

**Plateau de ponçage diamant (travaux rapides) pour meuleuses et surfaceuses Ø 125 mm**

Orifices permettant l'utilisation de machines avec aspiration.  
Conforme EN13236.

Référence	Ø	Alésage	Type	Vitesse max	Qté	EAN	Prix HT
B-48561	125 mm	22,23	Sec	12200 tr/min	1	0088381455527	89,00 € A



CONSOMMABLES  
 Sans Fil  
 Percer / Visser / Fixer  
 Perforer / Buriner / Carotter  
 D  
 Grignoter / Cisaille  
 Tronçonner / Meuler / Polir  
 Poncer / Découper- / Ponceur Multifonctions  
 Scier  
 Défoncer / Affûter  
 Clouer / Agrafier (Gaz, Pneumatique, Haute Pression)  
 Tronçonner  
 Couper / Débroussailler / Outils Multi-Fonctions  
 Tailler  
 Sécurité / Entretien / Makita collection



Couteaux	484
Jauges d'épaisseur	484
Poinçons	484
Matrices	484
Clés	484
Accessoires pour fraiseuses pour plaques aluminium	484

CONSOMMABLES

- Sans Fil
- Perçer | Visser | Fixer
- Perforer | Buriner | Carotter
- Univers diamant | Découpe matériaux
- Tronçonneuse | Meuler | Polir
- Poncer | Découpeur- | Ponceur Multifonctions
- Scier
- Défoncer | Affûteur
- Clouer | Agrater (gaz, pneumatique, Haute Pression)
- Tronçonneuse
- Couper | Débroussailler | Outils Multi-Fonctions
- Tailler
- Sécurité | Entretien | Makita collection



Sans Fil  
Perceur | Visser | Fixer  
Perforer | Buriner  
Carotier  
Univers diamant  
Découpe matériaux  
Tronçonner  
Meuler | Polir  
Poncer | Découpeur-  
Ponceur Multifonctions  
Scier  
Défoncer | Affleurer  
Clouer | Agrafier  
(gaz, pneumatique, Haute Pression)  
Tronçonner  
Couper | Débroussailler  
Outils Multi-Fonctions  
Tailler  
Sécurité | Entretien  
Makita collection

CONSOMMABLES

## Couteaux

### Couteaux pour cisaille BJS130

Référence	Type	Qté	Pour machine(s)	EAN	Prix HT
792742-7	Droit	1	BJS130	3240890794857	55,90 € P
792743-5	Gauche	1	BJS130	3240890794864	55,90 € P

### Jeu de couteaux supérieurs

Référence	Qté	Pour machine(s)	EAN	Prix HT
792536-0	1	JS1670, JS1000	0088381105460	40,90 € A
792533-6	1	JS1660, JS1601, BJS161, BJS161	0088381105453	55,90 € A

### Couteaux centraux pour cisailles

Référence	Qté	Pour machine(s)	EAN	Prix HT
792537-8	1	JS1670, JS1000	0088381105484	84,00 € A
792534-4	1	JS1660, BJS161, JS1601	0088381105477	68,90 € A
792744-3	1	BJS130	3240890794871	55,90 € P

### Jeu de couteaux supérieur et inférieur

Référence	Qté	Pour machine(s)	EAN	Prix HT
191383-0	1	JS1600, JS1602	0088381111874	37,40 € A

### Jeu de couteaux supérieur et inférieur pour JS3200 et JS3201

Référence	Qté	Pour machine(s)	EAN	Prix HT
792287-5	2	JS3200, JS3201	0088381103589	49,90 € A

## Jauges d'épaisseur

### Jauges d'épaisseur

Permettent de régler l'écartement des lames.

Référence	Ep. des jauges	Qté	Pour machine(s)	EAN	Prix HT
762013-6	0,5, 1 et 1,5 mm	1	JS1660, JS1601, BJS161, JS1670, JS1000, BJS161	0088381102162	7,30 € A
762007-1	1, 1,5 et 2 mm	1	JS3200, JS3201	0088381102155	7,30 € A

## Poinçons

### Poinçon pour JN1600

Référence	Qté	EAN	Prix HT
792265-5	1	0088381103060	37,40 € A

### Poinçon pour JN3200 et JN3201

Référence	Qté	EAN	Prix HT
792728-1	1	0088381103602	43,90 € A

### Poinçon pour JN1601

Référence	Qté	EAN	Prix HT
A-83951	1	0088381146630	31,40 € A

## Matrices

### Support matrice pour JN1600

Référence	Qté	EAN	Prix HT
792264-7	1	0088381103053	89,00 € A

### Matrice pour JN3200 et JN3201

Référence	Qté	EAN	Prix HT
792292-2	1	0088381103619	40,90 € A

### Matrice pour JN1601

Référence	Qté	EAN	Prix HT
A-15051	1	0088381130219	31,40 € A

## Clés

### Clé à griffe

Référence	Type	Qté	Pour machine(s)	EAN	Prix HT
781028-4	32mm	1	JN1601	0088381152600	4,20 € A
781019-5	50mm	1	JS3200	0088381102452	6,80 € A

## Accessoires pour fraiseuses pour plaques aluminium

### Fraise à rainurer en V

Référence	Ang. croch.	Ø lame	Ø Alésage	Qté	Pour machine(s)	EAN	Prix HT
B-48832	90 °	118 mm	20 mm	1	CA5000	0088381458733	179,00 € A
B-48860	135 °	118 mm	20 mm	1	CA5000	0088381458740	189,00 € A



V. 10/2017  
1010455

**Ideal for Cordless Tools**

**B-45733**  
125 x 0.8 x 22.23mm  
5" x 1/32" x 7/8"  
max. 80m/s (4800m/min)  
max. 12250min<sup>-1</sup> (12250rpm)  
EN 12413

**125x0.8**

**Fast Cutting**  
Makita Corporation

**Table of Contents:**

Disques à tronçonner	
... spécial meuleuses à batterie Ø 125	486
... pour meuleuses	486
... pour découpeuses thermiques	487
... tronçonner pour scies à coupe d'onglets à métaux	487
Meules à ébarber	488
Meules à ébarber flexibles	488
Meules 2 en 1	489
Plateaux à lamelles	490
Disques de décapage	490
Disques à lamelles de finitions	491
Disques abrasifs	491
Peaux de mouton	491
Mousses et patins	492
Fraises carbure	
pour meuleuses droites	493
Autres meules	493
Brosses pour meuleuses d'angle	493
Brosses pour perceuses	494
Roues à lamelles	496



# Tronçonner

Pour meuleuses, découpeuses thermiques et scies à coupe d'onglets

## Disques à tronçonner spécial meuleuses à batterie ø 125

### Disque à tronçonner fin, L' idéal pour les meuleuses à batteries !



- 1 - Vous effectuez plus de coupes avec une charge de batterie,
- 2 - Votre coupe est plus précise et plus nette. Elle nécessitera moins de travail d'ébarbage,
- 3 - La coupe est plus fine, c'est moins de poussière et plus de confort.



#### Disques à tronçonner métal et inox pour meuleuses à batterie

Trait de coupe réduit : Pour un nombre de coupe augmenté sur une charge de batterie., Pour une réduction de la matière coupée., Pour une coupe plus propre.

Référence	Ø	Ø Alésage	Épaisseur	Type	Moyeu	Qté	EAN	Prix HT
B-45733	125 mm	22,23 mm	0,8 mm	Z60T	Plat	1	0088381451000	2,20 € A
B-46953	125 mm	22,23 mm	0,8 mm	Z60T	Déporté	1	0088381453936	2,20 € A

#### Disques à tronçonner pour meuleuses

##### Disque à tronçonner FIN Moyeu PLAT



##### Disque à tronçonner FIN Moyeu DÉPORTÉ



##### Disque à tronçonner Moyeu PLAT



#### Disques à tronçonner métal pour meuleuses

Référence	Ø	Ø Alésage	Épaisseur	Type	Qté	EAN	Prix HT
P-35461-10	115 mm	22,23 mm	1 mm	A 46 P BF	10	0088381975339	21,40 € A
P-05739	115 mm	22,23 mm	2,5 mm	AS 36 R BF	1	0088381914369	1,90 € A
P-35477-10	125 mm	22,23 mm	1 mm	A 46 P BF	10	0088381975346	22,90 € A
A-85313	125 mm	22,23 mm	2,5 mm	A 30 R	1	0088381150590	1,50 € A
P-05751	150 mm	22,23 mm	3 mm	AS 36 R BF 80	1	0088381946520	2,50 € A
P-05773	230 mm	22,23 mm	2,5 mm	A 30 S4 BF	1	0088381914390	3,30 € A

#### Disques à tronçonner métal et inox pour meuleuses

Référence	Ø	Ø Alésage	Épaisseur	Type	Qté	EAN	Prix HT
P-40032-10	115 mm	22,23 mm	1 mm	A 46 U BF	10	0088381975292	21,40 € A
B-12217	115 mm	22,23 mm	1 mm	A 60 T	1	0088381353977	1,90 € A
P-40048-10	125 mm	22,23 mm	1 mm	A 46 U BF	10	0088381975308	22,90 € A
P-24620	125 mm	22,23 mm	1 mm	AS 60 Q BF	1	0088381951562	4,20 € A
B-12239	125 mm	22,23 mm	1 mm	A 60 T	1	0088381353991	1,90 € A
B-46931	125 mm	22,23 mm	1,6 mm	A 36 S-BF	1	0088381453912	1,00 € A
B-12273	230 mm	22,23 mm	1,9 mm	A 60 T	1	0088381354035	3,30 € A

#### Disques à concrétion diamant pour métal

Disque à concrétion. Durée de vie supérieure (x50) et moins d'étincelles qu'un disque à tronçonner pour métaux, Nombreuses applications et matériaux.

Référence	Ø	Ø Alésage	Ep. segm.	Type	Qté	EAN	Prix HT
B-53693	125 mm	22,23 mm	1,3 mm		1	0088381473675	59,90 € A
B-53718	230 mm	22,23 mm	1,6 mm		1	0088381473699	149,00 € A

#### Disques à tronçonner aluminium pour meuleuses

Référence	Ø	Ø Alésage	Épaisseur	Type	Qté	EAN	Prix HT
P-40010-10	115 mm	22,23 mm	1,5 mm	A46NBF92	10	0088381975278	21,40 € A
P-40026-10	125 mm	22,23 mm	1,5 mm	A46NBF92	10	0088381975285	22,90 € A



Sans Fil  
Perceur / Visser / Fixer  
Perforer / Buriner / Carotter  
Univers diamant / Découpe matériaux  
Grignoter / Cisaille  
Ponceur / Découpeur- / Ponceur Multifonctions  
Scier  
Défoncer / Affûteur  
Clouer / Agrater (gaz, pneumatique, haute pression)  
Tronçonner  
Couper / Débroussailler / Outils Multi-Fonctions  
Tailler  
Sécurité / Entretien / Makita collection

CONSOMMABLES





**Disques à tronçonner pour meuleuses**

**Disques à tronçonner matériaux pour meuleuses**

Référence	Ø	Ø Alésage	Épaisseur	Type	Qté	EAN	Prix HT
A-85357	115 mm	22,23 mm	3 mm	C 30 T	1	0088381150620	1,90 € A
A-85363	125 mm	22,23 mm	3 mm	C 30 T	1	0088381150637	1,90 € A
A-85385	230 mm	22,23 mm	3 mm	C 30 T	1	0088381150651	3,70 € A

**Toutes les Infos pour choisir le bon accessoire**

**Vitesse maximale d'utilisation**  
**Normes de sécurité**  
**Programmes de sécurité**  
**Application**  
**IRON FERRO STAHL HIERRO METAUX**  
**80 m/s MAX 6.650 min<sup>-1</sup>**  
**230x3,2x22,23 9"x1/8"x7/8"**  
**Top P-52196 A 30 R BF EN12413**  
**00883811982702**  
**Makita Corporation Arjo, Aichi, Japan**  
**Code à barre**  
**Spécifications techniques (voir ci-contre)**  
**Spécifications techniques (voir ci-contre)**  
**Contour émet à la norme**  
**Code de couleur indicatif**  
 Le code de couleur indicatif signifie :  
 - vert : métal à travailler  
 - bleu : métal  
 - orange : pierre  
 - noir : pierre  
 - rouge : métal  
**Code de titre**  
**Dimensions du disque**  
**Code barre**  
**Time ins mis au disque**

**A | 46 | N | BF | 92**  
 Type de grain | Ø du grain | Indice de dureté | Liant | Code

**Type de grain**  
 A > Oxyde d'aluminium pour le métal (corindon)  
 C > Carbure de silicium pour la pierre  
 Z > Zirconium

**Diamètre du grain**  
 16 à 24 > gros à moyen  
 30 à 60 > fin  
 (Ø du grain selon la norme FEPA ;  
 G24 = 0,6 à 1 mm ; G30 = 0,5 à 0,8 mm)

**Indice de dureté**  
 A à L > très tendre à tendre  
 L à O > moyenne  
 P à S > dure  
 T à Z > très dure

**Liant**  
 B > liant à résines synthétiques  
 BF > liant à résine synthétique renforcé avec fibre de verre

**Disques à tronçonner pour découpeuses thermiques**

**Tronçonner avec une découpeuse thermique**

Diamètre : 305 mm – 405 mm  
 Épaisseur : 2,4 mm – 3,0 mm



**Disques à tronçonner métal pour découpeuses thermiques**

Référence	Ø	Ø Alésage	Épaisseur	Type	Qté	EAN	Prix HT
966121150	300 mm	20 mm	3,5 mm	A30-BF	1	4002829464786	18,40 € A
966144151	350 mm	25,4 mm	4 mm	A30-BF	1	4002829780343	14,40 € A
966161050	400 mm	20 mm	4,5 mm	A30-BF	1	4002829602966	34,40 € A

**Disques à tronçonner matériaux pour découpeuses thermiques**

Référence	Ø	Ø Alésage	Épaisseur	Type	Qté	EAN	Prix HT
966121120	300 mm	20 mm	3,2 mm	C30-BF	1	4002829464793	12,40 € A
966141120	350 mm	20 mm	4 mm	C30-BF	1	4002829474259	18,40 € A
966144120	350 mm	25,4 mm	4 mm	C30-BF	1	4002829474235	26,90 € A
966161020	400 mm	20 mm	4,5 mm	C30-BF	1	4002829602959	34,40 € A

**Disques à tronçonner pour scies à coupe d'onglets à métaux**

**Tronçonner avec une scie à coupe d'onglet pour métaux**

Diamètre : 300 mm – 400 mm  
 Épaisseur : 3,2 mm – 4,5 mm



**Disques à tronçonner métal pour scie à coupe d'onglet à métaux**

Référence	Ø	Ø Alésage	Épaisseur	Type	Qté	EAN	Prix HT
P-08246	355 mm	25,4 mm		A 30 P BF	1	0088381914451	21,40 € A
B-16891-5	355 mm	25,4 mm	3 mm	A 30 P	5	0088381362658	40,90 € A

# Ébarber, meuler, polir

Une gamme complète, de l'ébarbage au polissage

## Meule à ébarber

Exemples d'applications

- Ébarber une pièce.
- Meulage rapide de sou- dure.

## Brosse métallique

Exemples d'applications

- Ébavurer une pièce.
- Traitement brut et rapide des surfaces.

## Plateau à lamelles

Exemples d'applications

- Retirer de la peinture, rouille, laque, etc.,
- Rectifier et nettoyer après une soudure.

## Disque de décapage

Exemples d'applications

- Nettoyer des métaux fragiles sans rayure.
- Éliminer des traces bleues sur l'inox.

## Disque de finition à lamelles

Exemples d'applications

- Éliminer des traces bleues sur l'inox.
- Polir après l'utilisation d'un plateau à lamelles fibre.

## Peau de mouton

Exemples d'applications

- Polir une pièce métallique.
- Lustrer une carrosserie.

**BRUT**

Niveau de finition

**FIN**



## Meules à ébarber

### Meules à ébarber



Meule à ébarber  
Moyeu DÉPORTÉ

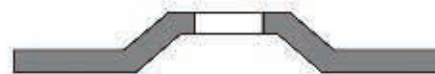

Diamètre : 115 mm – 230 mm  
Épaisseur : 6,0 mm



### Meules à ébarber pour métal, travaux durs, pour meuleuses d'angle

Bonne vitesse d'enlèvement de matière., Longue durée.

Référence	Ø	Épaisseur	Ø Alésage	Type	Forme	Qté	EAN	Prix HT
P-05832	115 mm	6 mm	22,23 mm	A 24 R BF	27	1	0088381914321	2,90 € A
P-05848	125 mm	6 mm	22,23 mm	AS 24 P BF	27	1	0088381914338	2,50 € A

### Meules à ébarber pour métal, ébavurages divers, pour meuleuses d'angle

Référence	Ø	Ø Alésage	Épaisseur	Type	Qté	EAN	Prix HT
A-80927	115 mm	22,23 mm	6 mm	A 36 P	1	0088381141024	1,90 € A
A-80933	125 mm	22,23 mm	6 mm	A 36 P	1	0088381141031	1,90 € A
A-80955	230 mm	22,23 mm	6 mm	A 36 P	1	0088381141055	4,70 € A

### Meules à ébarber pour aluminium, pour meuleuses d'angle

Référence	Ø	Ø Alésage	Épaisseur	Type	Qté	EAN	Prix HT
B-17653	125 mm	22,23 mm	6 mm	A 36 N	1	0088381369282	2,50 € A

### Meule à ébarber flexible pour meuleuses d'angle à batterie

#### Meule à ébarber flexible pour métal et inox, pour meuleuses d'angle à batterie

Sa flexibilité lui permet d'avoir un pouvoir d'ébarbage plus important qu'un disque abrasif standard. Plus de travail effectué sur une charge de batterie. Absorbe les chocs, ce qui réduit les vibrations ressenties par l'utilisateur. Conforme à la norme EN12413.

Référence	Ø	Épaisseur	Ø Alésage	Type	Forme	Qté	EAN	Prix HT
B-49775	115 mm	4 mm	22,23 mm	WA36P	27	1	0088381461153	1,90 € P
B-53110	125 mm	4 mm	22,23 mm	WA36P	27	1	0088381472296	2,50 € A



Sans Fil  
Perçoir / Visser / Fixer  
Perforer / Buriner / Carotter  
Univers diamant / Découpe matériaux  
Grignoter / Cisaille  
Ponçeur / Découpeur- / Ponçeur Multifonctions  
Scier  
Défoncer / Affûteur  
Couper / Agrater (gaz, pneumatique, haute pression)  
Tronçonner  
Couper / Débroussailler / Outils Multi-Fonctions  
Tailler  
Sécurité / Entretien / Makita collection

CONSOMMABLES



**Meules à ébarber flexibles**



**Meule à ébarber flexible**

Moins de bruits et Moins de vibrations

La gamme de meule à ébarber flexible révolutionne l'usage d'une meuleuse :

- Bruit de frottement réduit,
- Vibrations atténuées,
- Moins de chocs renvoyés dans la machine offrant un travail plus soigné et plus sûr,
- Une gamme pour de nombreuses d'applications : meuler, ébavurer, polir

**Assemblage du plateau pour meule flexible**

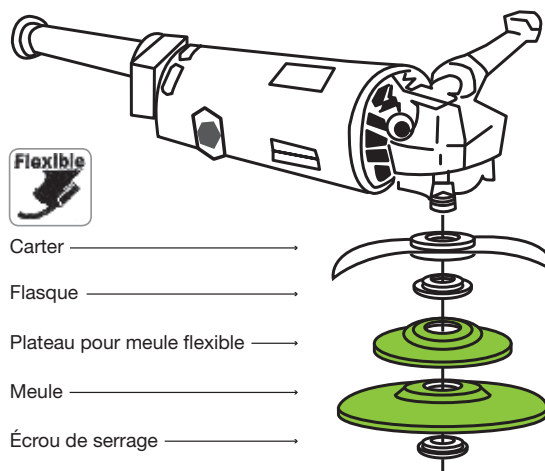

**Important !**  
 Veuillez à bien suivre les indications de montage avec le plateau spécial. La meule à ébarber flexible s'utilise avec un angle compris entre 15° et 30°, jamais à plat.

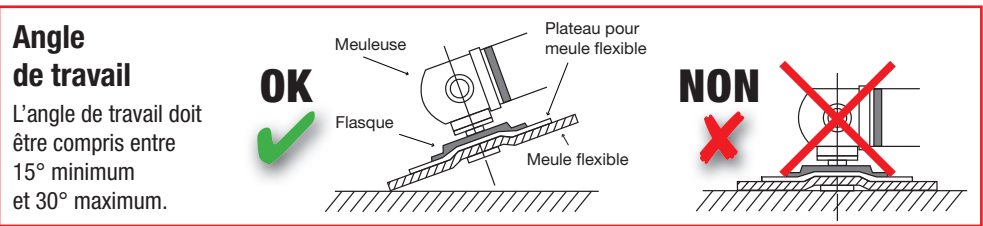

**Meule à ébarber flexible pour métal, pour meuleuses d'angle**

A utiliser avec plateau pour meules flexibles : B-20482 pour diamètre 125 mm.

Référence	Ø	Ø Alésage	Type	Qté	EAN	Prix HT
B-18546	125 mm	22,23 mm	WA36	1	0088381372862	1,90 € A
B-18552	125 mm	22,23 mm	WA46	1	0088381372879	1,90 € A
B-18568	125 mm	22,23 mm	WA60	1	0088381372886	1,90 € A
B-18574	125 mm	22,23 mm	WA80	1	0088381372893	1,90 € A

**Plateau pour meules flexibles, pour meuleuses d'angle**

Pour meuleuses 125 mm.

Référence	Qté	EAN	Prix HT
B-20482	1	3240891020559	1,50 € A

**Meules 2 en 1**

**Disque 2 en 1 pour tronçonner et ébarber**



Meuler, ébarber et tronçonner avec un seul disque devient maintenant possible.  
 - Vous gagnez du temps car vous n'avez pas à changer de disque,  
 - Vous profitez d'une solution facile et économique grâce à sa grande polyvalence,  
 - Vous pouvez l'utiliser dans de nombreuses conditions y compris en préparation de surface.  
 Conforme CE4 en norme EN12412



**Disques 2 en 1, pour meuleuses d'angle**

Tronçonner et ébarber avec un seul et même disque.

Référence	Ø	Ø Alésage	Epaisseur	Type	Qté	EAN	Prix HT
B-21244	125 mm	22,23 mm	3,2 mm	A 36 T	1	0088381400527	1,90 € A

Sans Fil  
 Percer / Visser / Fixer  
 Parfurer / Brûler / Carroter  
 Univers diamant / Découpe matériaux  
 Grignoter / Cisaille  
 Ponceur / Découpeur- / Ponceur Multifonctions  
 Scier  
 Défoncer / Affûteur  
 Clouer / Agrater (gaz, pneumatique, Haute Pression)  
 Tronçonner  
 Couper / Débroussailler / Outils Multi-Fonctions  
 Tailler  
 Sécurité / Entretien / Makita collection



**Plateaux à lamelles**



**Type de grains**



**Type de forme**



**BOMBÉ** Parfait pour les angles ou coins



**PLAT** Parfait pour les surfaces planes

**Plateaux à lamelles premium Zirconium plat**

Référence	Ø	Ø Alésage	Grain	Vitesse max	Qté	EAN	Prix HT
B-22785	125 mm	22,23 mm	40	12200 tr/min	1	0088381402996	7,30 € A
B-22791	125 mm	22,23 mm	60	12200 tr/min	1	0088381403009	7,30 € A
B-22800	125 mm	22,23 mm	80	12200 tr/min	1	0088381403016	7,30 € A
B-22816	125 mm	22,23 mm	120	12200 tr/min	1	0088381403023	7,30 € A
B-22822	180 mm	22,23 mm	40	12200 tr/min	1	0088381403030	14,40 € A
B-22838	180 mm	22,23 mm	60	12200 tr/min	1	0088381403047	14,40 € A
B-22844	180 mm	22,23 mm	80	12200 tr/min	1	0088381403054	14,40 € A
B-22850	180 mm	22,23 mm	120	12200 tr/min	1	0088381403061	14,40 € A

**Plateaux à lamelles premium Zirconium bombé**

Zirconium.

Référence	Ø	Ø Alésage	Grain	Qté	EAN	Prix HT
B-22660	125 mm	22,23 mm	40	1	0088381402873	7,30 € A
B-22676	125 mm	22,23 mm	60	1	0088381402880	7,30 € A
B-22682	125 mm	22,23 mm	80	1	0088381402897	7,30 € A
B-22698	125 mm	22,23 mm	120	1	0088381402903	7,30 € A
B-22707	180 mm	22,23 mm	40	1	0088381402910	14,40 € A
B-22713	180 mm	22,23 mm	60	1	0088381402927	14,40 € A
B-22729	180 mm	22,23 mm	80	1	0088381402934	14,40 € A
B-22735	180 mm	22,23 mm	120	1	0088381402941	14,40 € A

**Disques de décapage**



Disque à décaper pour le nettoyage et la finition

Une forte capacité de décapage sans endommager la surface traitée.

- Abrasion Carbure de Silicium pour offrir une grande efficacité à faible puissance
- Fibres entremêlées qui agissent comme un amortisseur pour ne pas rayer la surface

**COULEURS**

- Disque violet : durée de vie supérieure
- Disque noir : travail plus rapide

**SUPPORTS**

- Support en fibre de verre (*Fiberglass*) : rigidité pour le nettoyage
- Support nylon (*Nylon backing/General*) : s'adapte à la forme pour la finition

**Disques de décapage**

Référence	Couleur	Type	Ø	Ø Alésage	Qté	EAN	Prix HT
B-28983	Noir	Fibre de verre	125 mm	22,23 mm	1	0088381415217	11,40 € A
B-28999	Noir	Fibre de verre	180 mm	22,23 mm	1	0088381415224	24,90 € A
B-29022	Violet	Fibre de verre	125 mm	22,23 mm	1	0088381415255	13,40 € A
B-29038	Violet	Fibre de verre	180 mm	22,23 mm	1	0088381415262	26,90 € A
B-29066	Noir	Nylon	125 mm	22,23 mm	1	0088381415293	14,40 € A
B-36267	Violet	Nylon	125 mm	22,23 mm	1	0088381431743	16,40 € A



Sans Fil  
Perceur | Visser | Fixer  
Perforer | Buriner  
Carotter  
Univers diamant  
Découpe matériaux  
Grignoter | Cisaille  
Poncer | Découpeur-  
Ponceur Multifonctions  
Scier  
Défoncer | Affleurer  
Clouer | Agrater  
(Gaz, Pneumatique, Haute Pression)  
Tronçonner  
Couper | Débroussailler  
Outils Multi-Fonctions  
Tailler  
Sécurité Entretien  
Makita collection

CONSOMMABLES

## Disques à lamelles de finitions

### Disque à lamelles pour conditionnement de surface

Pour le travail des métaux. Applications :

Ponçage de finition de grandes surfaces.

Élimination des couleurs de revenu.

Nettoyage et léger décapage des cordons de soudure.

Travaux de finition après montage dans la fabrication d'appareils et de réservoirs.

Surface bombée : pour traitement d'angle de 15 à 25°.

Surface plate : pour meulage de surface ciblée et pour traitement d'angle de 5 à 15°.



Référence	Ø	Ø Alésage	Type	Grain	Qté	EAN	Prix HT
B-40814	125 mm	22,23 mm	Bombée	Très fin (120 et plus)	1	0088381439138	12,40 € A
B-40973	125 mm	22,23 mm	Plat	Très fin (120 et plus)	1	0088381439299	12,40 € A
B-40820	125 mm	22,23 mm	Bombée	Finition (80 à 120)	1	0088381439145	12,40 € A
B-40989	125 mm	22,23 mm	Plat	Finition (80 à 120)	1	0088381439305	12,40 € A
B-40808	125 mm	22,23 mm	Bombée	Moyen (60 à 80)	1	0088381439121	12,40 € A
B-40967	125 mm	22,23 mm	Plat	Moyen (60 à 80)	1	0088381439282	12,40 € A
B-40799	125 mm	22,23 mm	Bombée	Fort (40 à 60)	1	0088381439114	12,40 € A
B-40951	125 mm	22,23 mm	Plat	Fort (40 à 60)	1	0088381439275	12,40 € A

### Plateau à lamelles fibres abrasives pour travaux de finitions

Décapage de carrosseries auto. Nettoyage de soudures avant peinture. Marque de brûlure sur acier-inox. Préparation du laiton avant chromage. Nettoyage de tubes après cintrage. Finition de ponçage commencés par des disques classiques ou à lamelles. Ébarbage ou rectification de bavures de moulage sur pièces plastiques. Ponçage de finition : mise à nu du bois.



Référence	Ø	Grain	Ø Alésage	Qté	EAN	Prix HT
A-81038	115 mm	60	22,23 mm	1	0088381141468	18,40 € A
A-81044	115 mm	180	22,23 mm	1	0088381141475	18,40 € A
A-81072	125 mm	180	22,23 mm	1	0088381141505	21,40 € A

## Disques abrasifs

### Disques abrasifs pour meuleuses

Fixation sur plateau caoutchouc par écrou. Disques fibres en oxyde d'alumine.



Référence	Ø	Grain	Qté	EAN	Prix HT
P-00860	115 mm	24	5	0088381918787	6,30 € A
P-00882	115 mm	40	5	0088381918800	4,70 € A
P-00907	115 mm	60	5	0088381918824	4,70 € A
P-00913	115 mm	80	5	0088381918831	4,70 € A
P-00929	115 mm	100	5	0088381921039	4,70 € A
P-00957	125 mm	24	5	0088381922203	6,30 € A
P-00979	125 mm	40	5	0088381922227	6,30 € A
P-00985	125 mm	60	5	0088381922234	6,30 € A
P-00991	125 mm	80	5	0088381922241	6,30 € A
P-01030	180 mm	24	5	0088381918879	8,40 € A
P-01052	180 mm	40	5	0088381918893	8,40 € A
P-01074	180 mm	60	5	0088381918916	8,40 € A
P-01080	180 mm	80	5	0088381918923	8,40 € A
P-01096	180 mm	100	5	0088381918930	8,40 € A
P-01111	180 mm	150	5	0088381918954	8,40 € A

## Peaux de mouton

### Peau de mouton auto-agrippante pour ponceuses excentriques

Finition des surfaces après le polissage.

Référence	Ø	Compatible Modèle	Qté	EAN	Prix HT
794619-2	150 mm	B06030, B06040	1	0088381157858	43,90 € A
794560-9	140 mm	B05041, B05031	1	3240890910745	21,40 € A

### Adaptateur pour peau de mouton Ø 230 mm, pour polisseuses

Référence	Filetage	Qté	EAN	Prix HT
D-56960	M14	1	0088381457620	1,25 € A

### Plateau auto-agrippant pour peaux de mouton, pour polisseuses

A utiliser avec la peau de mouton Ø 180 mm référence 794176-0 ou le plateau peau de mouton Ø 180 mm référence 192629-7 + bague de centrage référence 262542-4.

Référence	Ø	Ales. emmanchement	Qté	EAN	Prix HT
743053-3	165 mm	fileté M14	1	0088381146104	26,90 € A

### Peau de mouton Ø 180 mm, pour polisseuses

A utiliser avec plateau caoutchouc référence 743053-3. Pour polissage de finition et lustrage.

Référence	Ø	Qté	EAN	Prix HT
794176-0	180 mm	1	0088381117159	37,40 € A

### Peau de mouton Ø 230 mm, pour polisseuses

À utiliser avec adaptateur D-56954 pour machines en M14

Référence	Ø	Qté	EAN	Prix HT
D-56954	230 mm	1	0088381457613	26,90 € A



Sans Fil  
Perçer / Visser / Fixer  
Perforer / Buriner / Carotter  
Univers diamant / Découpe matériaux  
Grignoter / Cisaille  
Poncer / Découpeur- / Ponceur Multifonctions  
Scier  
Défoncer / Affleur  
Clouer / Agrater (Gaz, Pneumatique, Haute Pression)  
Tronçonner  
Couper / Débroussailler / Outils Multi-Fonctions  
Tailler  
Sécurité / Entretien / Makita collection

CONSOMMABLES



## Peaux de mouton

### Bague de centrage 18

La bague permet de centrer le plateau peau de mouton référence 192629-7 sur le plateau référence 743053-3, la bague doit être retirée avant polissage.

Référence	Qté	EAN	Prix HT
262542-4	1	0088381142915	2,50 € A

### Plateau peau de mouton auto-agrippant pour polisseuses

A utiliser avec plateau auto-agrippant référence 743053-3 et bague de centrage 18 référence 262542-4. Pour polissage de finition et lustrage.

Référence	Ø	Qté	EAN	Prix HT
192629-7	180 mm	1	0088381140690	26,90 € A

### Plateaux de ponçage avec queue de serrage pour perceuses

A utiliser avec la peau de mouton Ø 100 mm référence 794173-6.

Référence	Ø	Qté	EAN	Prix HT
123001-2	100 mm	1	0088381108997	18,40 € A

### Peau de mouton avec plateau caoutchouc pour perceuses

A utiliser avec plateau caoutchouc référence 123001-2. Pour polissage de finition et lustrage.

Référence	Ø	Qté	EAN	Prix HT
794173-6	100 mm	1	0088381103848	18,40 € A

## Mousses et patins

### Eponge à polir (Jaune) pour perceuses

Pour éliminer par polissage les effets peau d'orange, les coulures de peinture/festons et incrustations de poussière.

Référence	Ø	Hauteur	Qté	EAN	Prix HT
794159-0	125 mm	40 mm	1	0088381103527	12,40 € A

### Eponge à polir (Blanche) de dégrossissage pour polisseuse

A utiliser avec plateau auto-agrippant référence P-21777. Éponge très abrasive pour lustrage intensif de tôle ou de carrosserie.

Référence	Ø	Hauteur	Vitesse max	Qté	EAN	Prix HT
P-21727	150 mm	50 mm	2500 tr/min	1	0088381948821	15,40 € A

### Eponge à polir (Bleue) de finition pour polisseuse

A utiliser avec plateau auto-agrippant référence P-21777. Éponge moyennement abrasive pour lustrage de finition de tôle ou de carrosserie.

Référence	Ø	Hauteur	Vitesse max	Qté	EAN	Prix HT
P-21733	150 mm	50 mm	2500 tr/min	1	0088381948838	13,40 € A

### Eponge à polir (Orange) de dégrossissage pour polisseuse

A utiliser avec plateau auto-agrippant référence P-21777. Éponge très abrasive pour lustrage intensif de tôle ou de carrosserie. Sa forme plus mince permet à l'utilisateur d'avoir une meilleure maîtrise de l'outil.

Référence	Ø	Hauteur	Vitesse max	Qté	EAN	Prix HT
P-21749	150 mm	25 mm	2500 tr/min	1	0088381948845	13,40 € A

### Plateau auto-agrippant pour éponge à polir, pour polisseuses

A utiliser avec éponge à polir référence P-21727, P-21733 ou P-21749.

Référence	Ø	Ales. emmanchement	Vitesse max	Qté	EAN	Prix HT
P-21777	117 mm	Fileté M14	2500 tr/min	1	0088381948876	31,40 € A

### Patin feutre de polissage (Polish) pour ponceuses

Pour le polissage de matières minérales, de verre acrylique et de vernis.

Référence	Ø	Type	Qté	EAN	Prix HT
196152-4	125 mm	auto-agrippant	1	3240890910752	18,40 € A
794618-4	150 mm	auto-agrippant	1	0088381157841	18,40 € A
193288-0	150 mm	auto-agrippant	1	3240890913616	18,40 € A

### Eponge à polir (Jaune) auto-agrippante pour ponceuses

Pour éliminer par polissage les effets peau d'orange, les coulures de peinture/festons et incrustations de poussière.





Référence	Ø	Qté	EAN	Prix HT
794558-6	125 mm	1	3240890910769	22,90 € A

### Eponge à polir auto-agrippante pour polisseuse

Référence	Ø	Qté	EAN	Prix HT
197894-3	150 mm	1	0088381468268	18,40 € A



### Fraises carbure pour meuleuses droites

Forme de la tête	Forme	Applications
	SA	Métal et Inox Non-ferreux
	SC	Métal et Inox Non-ferreux
	SF	Métal et Inox Non-ferreux
	SL	Métal et Inox Non-ferreux
	SM	Métal et Inox Non-ferreux



Les fraises pour meuleuses droites permettent un travail d'ébavurage et de finition des soudures mêmes difficilement accessibles grâce aux 5 formes de têtes disponibles.

### Fraises carbure pour meuleuses droites

Référence	Dimensions	Type	Application	Forme	Qté	EAN	Prix HT
B-52716	10 x 20 x 6 mm		Métal	SA	1	0088381470056	18,40 € A
B-52722	10 x 20 x 6 mm	Diamant	Métal et Inox	SA	1	0088381470070	18,40 € A
B-52738	10 x 20 x 6 mm		Alu, Cu, Ms, Zn, Ni	SA	1	0088381470094	18,40 € A
B-52744	10 x 20 x 6 mm		Métal	SC	1	0088381470117	18,40 € A
B-52750	10 x 20 x 6 mm	Diamant	Métal et Inox	SC	1	0088381470131	18,40 € A
B-52766	10 x 20 x 6 mm		Alu, Cu, Ms, Zn, Ni	SC	1	0088381470155	18,40 € A
B-52772	10 x 20 x 6 mm		Métal	SF	1	0088381470179	18,40 € A
B-52788	10 x 20 x 6 mm	Diamant	Métal et Inox	SF	1	0088381470193	18,40 € A
B-52794	10 x 20 x 6 mm		Alu, Cu, Ms, Zn, Ni	SF	1	0088381470216	18,40 € A
B-52803	10 x 25 x 6 mm		Métal	SL	1	0088381470230	18,40 € A
B-52819	10 x 25 x 6 mm	Diamant	Métal et Inox	SL	1	0088381470254	18,40 € A
B-52825	10 x 25 x 6 mm		Alu, Cu, Ms, Zn, Ni	SL	1	0088381470278	18,40 € A
B-52831	10 x 20 x 6 mm		Métal	SM	1	0088381470292	18,40 € A
B-52847	10 x 20 x 6 mm	Diamant	Métal et Inox	SM	1	0088381470315	18,40 € A
B-52853	10 x 20 x 6 mm		Alu, Cu, Ms, Zn, Ni	SM	1	0088381470339	18,40 € A



### Autres meules

#### Meule sur tige cylindrique pour meuleuses droites et perceuses

Pour l'ébavurage de l'acier.

Référence	Ø queue	Grain	Ø	Long.	Qté	EAN	Prix HT
741614-3	6 mm	60	19 mm	20 mm	1	0088381110310	5,20 € A

#### Meule sur tige conique pour meuleuses droites et perceuses

Pour l'ébavurage de l'acier.

Référence	Ø queue	Grain	Ø	Long.	Qté	EAN	Prix HT
741615-1	6 mm	60	19 mm	20 mm	1	0088381110327	5,20 € A

#### Meules pour meuleuses droites GS5000 et GS6000

Référence	Ø	Grain	Ø Alésage	Type	Vitesse max	Qté	EAN	Prix HT
B-28662	125 mm	24	20 mm	A24PBF		1	0088381414890	59,90 € A
B-28684	150 mm	24	20 mm	A24PBF	6360 tr/min	1	0088381414913	73,40 € A

### Brosses pour meuleuses d'angle

#### Brosse boisseau à fils acier torsadés pour meuleuses d'angle 115 à 150 mm

Outils performants pour gros travaux et traitement de surfaces plates. Ébavurage, enlèvement de laque, rouille et scories, détartrage, nettoyage.

Référence	Ø	Ø fil	Alésage	Vitesse max	Qté	EAN	Prix HT
D-24119	60 mm	0,5 mm	M14	12500 tr/min	1	0088381313711	5,20 € A
P-04488	65 mm	0,5 mm	M14	12500 tr/min	1	0088381932134	15,40 € A
D-24131	75 mm	0,5 mm	M14	12500 tr/min	1	0088381313735	5,80 € A

#### Brosse boisseau à fils acier torsadés pour meuleuses d'angle 180 et 230 mm

Outils performants pour gros travaux et traitement de surfaces plates. Ébavurage, enlèvement de laque, rouille et scories, détartrage, nettoyage.

Référence	Ø	Ø fil	Alésage	Vitesse max	Qté	EAN	Prix HT
D-24153	60 mm	0,5 mm	M14	8500 tr/min	1	0088381313759	6,30 € A
D-29290	100 mm	0,5 mm	M14	8500 tr/min	1	0088381345842	10,40 € A

#### Brosse boisseau à fils acier laitonnés et ondulés pour meuleuses d'angle 230 mm

Brosses pour travaux de nettoyage tels que enlèvement de peinture, rouille, incrustations diverses et bavures. Ébavurage, enlèvement de laque et de rouille, détartrage, nettoyage. Le fil laiton est moins agressif permet le brossage des alliages d'aluminium, etc ...

Référence	Ø	Ø fil	Alésage	Vitesse max	Qté	EAN	Prix HT
D-39746	60 mm	0,3 mm	M14	12500 tr/min	1	0088381399869	2,90 € A
D-39768	75 mm	0,3 mm	M14	12500 tr/min	1	0088381399883	3,30 € A
D-39805	100 mm	0,3 mm	M14	12500 tr/min	1	0088381399920	6,30 € A



**Brosses pour meuleuses d'angle**

**Brosse conique à fils acier ondulés pour meuleuses**

Référence	Ø	Type	Alésage	Qté	EAN	Prix HT
D-39849	115 mm	Fils ondulés 0,3 mm	M14	1	0088381399968	4,70 € A

**Brosse circulaire à fils acier torsadés pour meuleuses d'angle 125 à 230 mm**

Référence	Ø	Ø queue	Vitesse max	Qté	EAN	Prix HT
D-29577	125 mm	M14 mm	12500 tr/min	1	0088381346733	7,30 € A

**Brosse conique à fils acier torsadés pour meuleuses d'angle 230 mm**

Brosses destinées à toutes les opérations de brossages difficiles. Idéales pour le travail d'endroits difficilement accessibles grâce à sa forme conique.Ébavurage, enlèvement de laque, rouille et scories, détartrage, nettoyage

Référence	Ø	Alésage	Qté	EAN	Prix HT
D-39883	115 mm	M14	1	0088381400008	5,20 € A

**Brosses pour perceuses**

Les différents types de brosse

**Brosse boisseau**  
Idéale pour les surfaces plates

**Brosse circulaire**  
Parfaite pour travailler dans les coins

**Brosse pinceau**  
Pour les espaces étroits

**Brosse éventail**  
Idéale pour le traitement des surfaces angulaires

Type de brosse	Fils acier ondulés	Nylon grain 80	Nylon grain 240
Bois		✓	✓
PVC		✓	✓
Métal	✓	✓	✓

**Principales utilisations :**

- Fils acier ondulés :**
  - Enlèvement de peinture, de rouille,
  - Ébavurage,
  - Détartrage,
  - Nettoyage du métal.
- Nylon grain 80 :**
  - Retrait de rouille légère, de peinture,
  - Polissage des soudures.
- Nylon grain 240 :**
  - Polissage de finition,
  - Dépoussiérage,
  - Satiner les soudures.

**Brosse pinceau à fils acier ondulés pour perceuses**

Pour travailler dans les endroits difficiles d'accès.  
Pour travaux de nettoyage, comme l'enlèvement de peinture, rouille, tartre, incrustations et bavures.  
Ébavurage, enlèvement de laque, rouille, et scories, détartrage, nettoyage.

Référence	Ø	Ø fil	Ø queue	Vitesse max	Qté	EAN	Prix HT
D-40004	12 mm	0,3 mm	6 mm	4500 tr/min	1	0088381400121	1,50 € A
D-40010	19 mm	0,3 mm	6 mm	4500 tr/min	1	0088381400138	1,50 € A
D-40026	25 mm	0,3 mm	6 mm	4500 tr/min	1	0088381400145	1,90 € A
D-40032	30 mm	0,3 mm	6 mm	4500 tr/min	1	0088381400152	2,20 € A

**Brosse boisseau à fils acier ondulés pour perceuses**

Pour travaux de nettoyage tels que enlèvement de peinture, rouille, incrustations diverses et bavures.Ébavurage, enlèvement de laque et de rouille, détartrage, nettoyage.

Référence	Ø	Ø fil	Ø tige	Vitesse max	Qté	EAN	Prix HT
D-39908	38 mm	0,3 mm	6 mm	4500 tr/min	1	0088381400022	1,50 € A
D-39914	50 mm	0,3 mm	6 mm	4500 tr/min	1	0088381400039	1,90 € A
D-39920	63 mm	0,3 mm	6 mm	4500 tr/min	1	0088381400046	1,90 € A
D-39936	75 mm	0,3 mm	6 mm	4500 tr/min	1	0088381400053	2,20 € A
D-39942	80 mm	0,3 mm	6 mm	4500 tr/min	1	0088381400060	2,50 € A



Sans Fil  
Perçer / Visser / Fixer  
Perforer / Buriner / Carotter  
Univers diamant / Découpe matériaux  
Grignoter / Cisaille  
Poncer / Découpeur- / Ponceur Multifonctions  
Scier  
Défoncer / Affûteur  
Clouer / Agrater (gaz, pneumatique, Haute Pression)  
Tronçonner  
Couper / Débroussailler / Outils Multi-Fonctions  
Tailler  
Sécurité / Entretien / Makita collection

CONSOMMABLES

## Brosses pour perceuses

### Brosse circulaire à fils acier ondulés pour perceuses

Pour travaux de nettoyage, comme l'enlèvement de peinture, rouille, tartre, incrustations et bavures. Ébavurage, enlèvement de laque, rouille, et scories, détartrage, nettoyage.



Référence	Ø	Ø fil	Ø tige	Vitesse max	Qté	EAN	Prix HT
D-39958	38 mm	0,3 mm	6 mm	4500 tr/min	1	0088381400077	1,50 € A
D-39964	50 mm	0,3 mm	6 mm	4500 tr/min	1	0088381400084	1,50 € A
D-39970	63 mm	0,3 mm	6 mm	4500 tr/min	1	0088381400091	1,90 € A
D-39986	75 mm	0,3 mm	6 mm	4500 tr/min	1	0088381400107	1,90 € A
D-39992	100 mm	0,3 mm	6 mm	4500 tr/min	1	0088381400114	2,20 € A

### Brosse pinceau à fils nylon pour perceuses

Pour travailler dans des espaces étroits.

Idéales pour le nettoyage du métal, du bois et du PVC.

Fils en nylon abrasif ayant une durée de vie plus longue que les fils métalliques. Ne rayent pas et ne rouillent pas.

Gros grains (80) : Pour rouilles légères et enlèvement de la peinture.

Petits grains (240) : Pour le polissage de finition.



Référence	Ø	Grain	Ø queue	Vitesse max	Qté	EAN	Prix HT
D-45668	12 mm	80	6 mm	4500 tr/min	1	0088381408875	2,20 € A
D-45674	19 mm	80	6 mm	4500 tr/min	1	0088381408882	2,90 € A
D-45680	25 mm	80	6 mm	4500 tr/min	1	0088381408899	3,30 € A
D-45696	30 mm	80	6 mm	4500 tr/min	1	0088381408905	4,70 € A
D-45705	12 mm	240	6 mm	4500 tr/min	1	0088381408912	2,20 € A
D-45711	19 mm	240	6 mm	4500 tr/min	1	0088381408929	2,90 € A
D-45727	25 mm	240	6 mm	4500 tr/min	1	0088381408936	3,30 € A
D-45733	30 mm	240	6 mm	4500 tr/min	1	0088381408943	4,70 € A

### Brosse boisseau à fils nylon pour perceuses

Pour un brossage de grandes surfaces plates.

Idéales pour le nettoyage du métal, du bois et du PVC.

Fils en nylon abrasif ayant une durée de vie plus longue que les fils métalliques. Ne rayent pas et ne rouillent pas.

Gros grains (80) : Pour rouilles légères et enlèvement de la peinture.

Petits grains (240) : Pour le polissage de finition.



Référence	Ø	Grain	Ø queue	Vitesse max	Qté	EAN	Prix HT
D-45509	50 mm	80	6 mm	4500 tr/min	1	0088381408714	3,30 € A
D-45515	63 mm	80	6 mm	4500 tr/min	1	0088381408721	5,20 € A
D-45521	75 mm	80	6 mm	4500 tr/min	1	0088381408738	5,80 € A
D-45537	50 mm	240	6 mm	4500 tr/min	1	0088381408745	3,30 € A
D-45543	63 mm	240	6 mm	4500 tr/min	1	0088381408752	5,20 € A
D-45559	75 mm	240	6 mm	4500 tr/min	1	0088381408769	5,80 € A

### Brosse circulaire à fils nylon pour perceuses

Pour travailler dans les coins.

Idéales pour le nettoyage du métal, du bois et du PVC.

Fils en nylon abrasif ayant une durée de vie plus longue que les fils métalliques. Ne rayent pas et ne rouillent pas.

Gros grains (80) : Pour rouilles légères et enlèvement de la peinture.

Petits grains (240) : Pour le polissage de finition.



Référence	Ø	Grain	Ø queue	Vitesse max	Qté	EAN	Prix HT
D-45565	38 mm	80	6 mm	4500 tr/min	1	0088381408776	2,50 € A
D-45571	50 mm	80	6 mm	4500 tr/min	1	0088381408783	3,30 € A
D-45587	63 mm	80	6 mm	4500 tr/min	1	0088381408790	3,70 € A
D-45593	75 mm	80	6 mm	4500 tr/min	1	0088381408806	5,20 € A
D-45602	100 mm	80	6 mm	4500 tr/min	1	0088381408813	5,80 € A
D-45618	38 mm	240	6 mm	4500 tr/min	1	0088381408820	2,50 € A
D-45624	50 mm	240	6 mm	4500 tr/min	1	0088381408837	3,30 € A
D-45630	63 mm	240	6 mm	4500 tr/min	1	0088381408844	3,70 € A
D-45646	75 mm	240	6 mm	4500 tr/min	1	0088381408851	5,20 € A
D-45652	100 mm	240	6 mm	4500 tr/min	1	0088381408868	5,80 € A

### Brosse éventail à fils nylon pour perceuses

Pour les travaux de nettoyage du bois, du métal et de la pierre. Traitement de surfaces angulaires grâce à sa forme en éventail.

Gros grains(80) : Polir grossièrement les métaux et la pierre. Poncer, restaurer, vieillir et égrener le bois. Polir les soudures.

Petits grains (240) : Polir légèrement les métaux et la pierre. Dépoussiérer le bois. Satiner les soudures.



Référence	Ø	Grain	Ø queue	Vitesse max	Qté	EAN	Prix HT
D-45749	100 mm	80	6 mm	4500 tr/min	1	0088381408950	6,30 € A
D-45755	100 mm	240	6 mm	4500 tr/min	1	0088381408967	6,30 € A





**Roues à lamelles**

**Roues à lamelles**



Référence	Ø queue	Grain	Ø	Long.	Vitesse max	Qté	EAN	Prix HT
B-36762	6 mm	40	25,4 mm	25,4 mm	30000 tr/min	1	0088381431774	3,30 € A
B-36778	6 mm	60	25,4 mm	25,4 mm	30000 tr/min	1	0088381431781	3,30 € A
B-36784	6 mm	80	25,4 mm	25,4 mm	30000 tr/min	1	0088381431798	3,30 € A
B-36790	6 mm	120	25,4 mm	25,4 mm	30000 tr/min	1	0088381431804	3,30 € A
B-36809	6 mm	180	25,4 mm	25,4 mm	30000 tr/min	1	0088381431811	3,30 € A
B-36815	6 mm	40	38,1 mm	25,4 mm	19100 tr/min	1	0088381431828	6,30 € A
B-36821	6 mm	60	38,1 mm	25,4 mm	19100 tr/min	1	0088381431835	6,30 € A
B-36837	6 mm	80	38,1 mm	25,4 mm	19100 tr/min	1	0088381431842	6,30 € A
B-36843	6 mm	120	38,1 mm	25,4 mm	19100 tr/min	1	0088381431859	6,30 € A
B-36859	6 mm	180	38,1 mm	25,4 mm	19100 tr/min	1	0088381431866	6,30 € A
B-36865	6 mm	40	50,8 mm	25,4 mm	15300 tr/min	1	0088381431873	6,80 € A
B-36871	6 mm	60	50,8 mm	25,4 mm	15300 tr/min	1	0088381431880	6,80 € A
B-36887	6 mm	80	50,8 mm	25,4 mm	15300 tr/min	1	0088381431897	6,80 € A
B-36893	6 mm	120	50,8 mm	25,4 mm	15300 tr/min	1	0088381431903	6,80 € A
B-36902	6 mm	180	50,8 mm	25,4 mm	15300 tr/min	1	0088381431910	6,80 € A
B-36918	6 mm	40	50,8 mm	38,1 mm	15300 tr/min	1	0088381431927	7,30 € A
B-36924	6 mm	60	50,8 mm	38,1 mm	15300 tr/min	1	0088381431934	7,30 € A
B-36930	6 mm	80	50,8 mm	38,1 mm	15300 tr/min	1	0088381431941	7,30 € A
B-36946	6 mm	120	50,8 mm	38,1 mm	15300 tr/min	1	0088381431958	7,30 € A
B-36952	6 mm	180	50,8 mm	38,1 mm	15300 tr/min	1	0088381431965	7,30 € A
B-36968	6 mm	40	50,8 mm	50,8 mm	15300 tr/min	1	0088381431972	10,40 € A
B-36974	6 mm	60	50,8 mm	50,8 mm	15300 tr/min	1	0088381431989	10,40 € A
B-36980	6 mm	80	50,8 mm	50,8 mm	15300 tr/min	1	0088381431996	10,40 € A
B-36996	6 mm	120	50,8 mm	50,8 mm	15300 tr/min	1	0088381432009	10,40 € A
B-37007	6 mm	180	50,8 mm	50,8 mm	15300 tr/min	1	0088381432016	10,40 € A
B-37013	6 mm	40	63,5 mm	25,4 mm	12700 tr/min	1	0088381432023	10,40 € A
B-37029	6 mm	60	63,5 mm	25,4 mm	12700 tr/min	1	0088381432030	10,40 € A
B-37035	6 mm	80	63,5 mm	25,4 mm	12700 tr/min	1	0088381432047	10,40 € A
B-37041	6 mm	120	63,5 mm	25,4 mm	12700 tr/min	1	0088381432054	10,40 € A
B-37057	6 mm	180	63,5 mm	25,4 mm	12700 tr/min	1	0088381432061	10,40 € A
B-37063	6 mm	40	76 mm	25,4 mm	10000 tr/min	1	0088381432078	13,40 € A
B-37079	6 mm	60	76 mm	25,4 mm	10000 tr/min	1	0088381432085	13,40 € A
B-37085	6 mm	80	76 mm	25,4 mm	10000 tr/min	1	0088381432092	13,40 € A
B-37091	6 mm	120	76 mm	25,4 mm	10000 tr/min	1	0088381432108	13,40 € A
B-37100	6 mm	180	76 mm	25,4 mm	10000 tr/min	1	0088381432115	13,40 € A
B-37116	6 mm	40	76 mm	50,8 mm	10000 tr/min	1	0088381432122	26,90 € A
B-37122	6 mm	60	76 mm	50,8 mm	10000 tr/min	1	0088381432139	26,90 € A
B-37138	6 mm	80	76 mm	50,8 mm	10000 tr/min	1	0088381432146	26,90 € A
B-37144	6 mm	120	76 mm	50,8 mm	10000 tr/min	1	0088381432153	26,90 € A
B-37150	6 mm	180	76 mm	50,8 mm	10000 tr/min	1	0088381432160	26,90 € A



CONSOMMABLES

**Utilisable sur différents types de profilés**



**Utilisable sur différents types de matériaux**

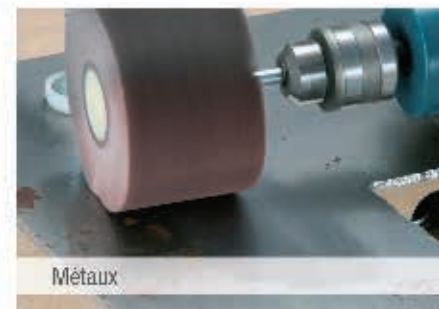
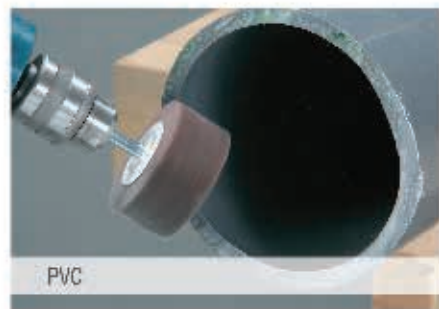



PONCER | DÉCOUPEUR-PONCEUR MULTIFONCTIONS



Scier	498
Découper	499
Raclar	500
Fraiser et déjoindre	500
Ensemble de lames pour découpeurs-ponceurs multifonctions	500
Poncer	501
Autres accessoires	502
Disques abrasifs bois/métal	503
Disques abrasifs multi-matériaux	503
Bandes abrasives bois/métal	504
Bandes abrasives multi-matériaux	505
Papiers abrasifs bois/métal	505
Brosses pour décapeurs à rouleaux	508



CONSOMMABLES



- Sans Fil
- Percer | Visser | Fixer
- Perforer | Buriner | Carotter
- Univers diamant | Découpe matériaux
- Grignoter | Cisaille
- Tronçonner | Meuler | Polir
- Scier
- Défoncer | Affûteur
- Clouer | Agrater (gaz, Pneumatique, Haute Pression)
- Tronçonner
- Couper | Débroussailler | Outils Multi-Fonctions
- Tailler
- Sécurité | Entretien | Makita collection

# Découpeurs-Ponceurs Multifonctions

## FRAISEZ et DÉJOINTEZ



Dépose et rénovation de murs et de sols carrelés. Idéal pour la rénovation des salles d'eau et cuisines

### Avantages

- Moins de projections de poussière grâce à l'oscillation
- La lame segment permet des coupes à ras

## RACLEZ



Retirer du mortier, de la colle à carrelage, de la colle durcie, du mastic de fenêtre, du calfeutrage, de la peinture, etc.

### Avantages

- La spatule à nez fin permet de racler précisément les mastics et les joints,
- La spatule plate enlève efficacement les colles et mortiers.

## SCIEZ



Sciage de matériaux variés comme le bois, les cloisons, les plastiques, les tuyaux de cuivre, les clous, etc

### Avantages

- Idéal pour les coupes sur de longues distances
- La forme de l'accessoire permet des coupes à ras

## COUPEZ

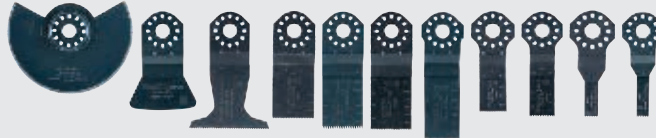

Découpe et coupe plongeante pour matériaux multiples comme le bois, les cloisons, les plastiques, les tuyaux de cuivre, les clous, etc.

### Avantages

- Permet des coupes plongeantes dans un mur pour poser prises, éclairages ou ventilations,
- La lame est positionnable sur 12 angles différents pour travailler dans les endroits étroits.

## Code couleurs

1 couleur = 1 matériau

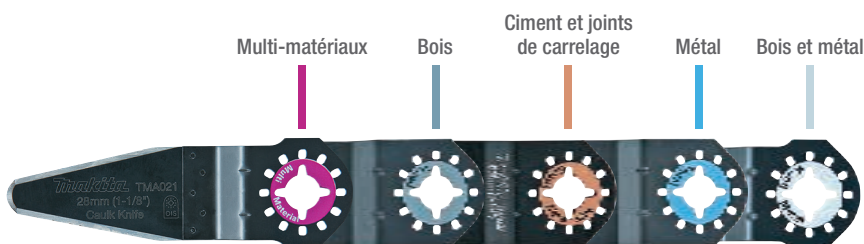

### Scier

#### Lame segment BIM-TiN Multi-mat.

Sciage et coupe de métaux non-ferreux, PRFC, PVC, convient au travail dans les angles

Référence	Ø	Type	Qté	EAN	Prix HT
B-21272	85 mm	TMA001	1	0088381400718	22,90 € A
B-21288	65 mm	TMA002	1	0088381400725	21,40 € A

#### Lame circulaire BIM-TiN Multi-mat.

Sciage et coupe de métaux non-ferreux, PRFC, PVC

Référence	Ø	Type	Qté	EAN	Prix HT
B-21294	85 mm	TMA003	1	0088381400732	21,40 € A
B-21303	65 mm	TMA004	1	0088381400749	18,40 € A

#### Lame segment BIM Bois/Métal. Moyeu déporté

Sciage et coupe de pièces de bois et métal, adapté aux coupes profondes

Référence	Ø	Type	Qté	EAN	Prix HT
B-21319	100 mm	TMA005	1	0088381400756	22,90 € A
B-21325	85 mm	TMA006	1	0088381400763	18,40 € A

#### Lame segment HCS Bois Moyeu déporté

Sciage et coupe de pièces de bois, idéal pour les coupes à ras

Référence	Ø	Type	Qté	EAN	Prix HT
B-21331	85 mm	TMA007	1	0088381400770	14,40 € A

#### Lame Scie Plongeante BIM pour Bois/Clous

Coupe plongeante de pièces de bois ou de clous

Référence	Dimensions	Type	Qté	EAN	Prix HT
B-21347	40x65 mm	TMA008	1	0088381400787	15,40 € A



Sans Fil  
Perçoir / Visser / Fixer  
Perforer / Buriner / Carotter  
Univers diamant / Découpe matériaux  
Grignoter / Cisaille  
Tronçonner / Meuler / Polir  
G  
Scier  
Défoncer / Affûteur  
Clouer / Agrater (Gaz, Pneumatique, Haute Pression)  
Tronçonner  
Couper / Débroussailler / Outils Multi-Fonctions  
Tailler  
Sécurité / Entretien / Makita collection

CONSOMMABLES



## Scier

### Lame Scie Plongante BIM pour Bois/Métal

Coupe plongante de pièces de bois ou de métal. Spécialement adapté pour des coupes profondes dans le bois

Référence	Dimensions	Type	Qté	EAN	Prix HT
B-21353	28x50 mm	TMA009	1	0088381400794	13,40 € A
B-45478	28x50 mm	TMA009	5	0088381449144	49,90 € A

### Lame Scie Plongante BIM pour Bois Dur

Coupe plongante dans les bois durs

Référence	Dimensions	Type	Qté	EAN	Prix HT
B-21369	32x40 mm	TMA010	1	0088381400800	13,40 € A
B-45484	32x40 mm	TMA010	5	0088381449151	49,90 € A

### Lame Scie Plongante HCS pour Bois

Coupe plongante dans le bois, B-21397 : Lame plus étroite pour des ajustements au millimètre, B-21406 : Lame très fine pour les travaux de précision

Référence	Dimensions	Type	Qté	EAN	Prix HT
B-21381	32x40 mm	TMA012	1	0088381400824	10,40 € A
B-45490	32x40 mm	TMA012	5	0088381449168	37,40 € A
B-21397	20x30 mm	TMA013	1	0088381400831	8,40 € A
B-21406	10x30 mm	TMA014	1	0088381400848	7,30 € A

### Lame Scie Plongante BIM pour Métal

Sciage du métal. Convient pour les coupes à ras de clous ou de tuyaux de cuivre

Référence	Dimensions	Type	Qté	EAN	Prix HT
B-21412	32x30 mm	TMA015	1	0088381400855	12,40 € A
B-45509	32x30 mm	TMA015	5	0088381449175	43,90 € A
B-21428	20x20 mm	TMA016	1	0088381400862	8,40 € A
B-45515	20x20 mm	TMA016	5	0088381449182	37,40 € A

### Lame Scie Plongante BIM pour Métal/Plâtre

Sciage du métal. Convient pour les coupes à ras de clous et la découpe de plaques de plâtre

Référence	Dimensions	Type	Qté	EAN	Prix HT
B-21434	10x20 mm	TMA017	1	0088381400879	8,40 € A

### Lame Scie Plongante BIM pour coupe rapide du Bois/Métal

Sa grande longueur lui apporte un angle d'oscillation plus important et donc une plus grande capacité de coupe.

Référence	Dimensions	Type	Qté	EAN	Prix HT
B-46816	32 x 70 mm	TMA037	1	0088381453516	21,40 € A

### Lame Scie Plongante HCS pour coupe rapide du Bois

Sa grande longueur lui apporte un angle d'oscillation plus important et donc une plus grande capacité de coupe.

Référence	Dimensions	Type	Qté	EAN	Prix HT
B-46822	32 x 70 mm	TMA038	1	0088381453523	18,40 € A

### Lame Scie Plongante HCS pour coupe précise du Bois

Référence	Dimensions	Type	Qté	EAN	Prix HT
B-46838	32 x 40 mm	TMA039	1	0088381453530	13,40 € A

### Lame Scie Plongante HCS pour coupe rapide du Bois

Référence	Dimensions	Type	Qté	EAN	Prix HT
B-46844	65 x 40 mm	TMA040	1	0088381453547	13,40 € A

### Lame Scie Plongante HCS pour coupe rapide de Bois avec clous

Référence	Dimensions	Type	Qté	EAN	Prix HT
B-46850	65 x 40 mm	TMA041	1	0088381453554	13,40 € A

## Découper

### Lame de déjointage HCS longue durée de vie

Référence	Type	Dimensions	Epaisseur	Qté	EAN	Prix HT
B-50706	TMA043	32 x 90 mm	1 mm	1	0088381463775	18,40 € A

### Lame large de déjointage HCS longue durée de vie

Référence	Epaisseur	Type	Dimensions	Qté	EAN	Prix HT
B-50712	1,25 mm	TMA044	32 x 110 mm	1	0088381463782	22,90 € A

### Lame coupe-joints universelle HCS

Enlèvement de joints de dilatation tendres et du mastic sur cadre de fenêtre. Il permet également la coupe de matériaux isolants.

Référence	Dimensions	Type	Qté	EAN	Prix HT
B-21478	28x50 mm	TMA021	1	0088381400916	14,40 € A

### Lame segment BIM Lino/Caoutchouc

Coupe de linoléum, tapis et matériaux caoutchouc

Référence	Ø	Type	Qté	EAN	Prix HT
B-34827	100 mm	TMA029	1	0088381424592	21,40 € A

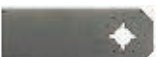

Sans Fil  
Percer / Visser / Fixer  
Perforer / Burner / Carotter  
Univers diamant / Découpe matériaux  
Grignoter / Cisaille  
Tronçonner / Meuler / Polir  
Scier  
Défoncer / Affleurer  
Clouer / Agrater (gaz, pneumatique, Haute Pression)  
Tronçonner  
Couper / Débroussailler / Outils Multi-Fonctions  
Tailler  
Sécurité / Entretien / Makita collection

CONSOMMABLES

G

Sans Fil  
Perceur / Visser / Fixer  
Perforer / Buriner / Carotter  
Univers diamant / Découpe matériaux  
Grignoter / Cisaille  
Tronçonner / Meuler / Polir  
G  
Scier  
Défoncer / Affûteur  
Couper / Agrater (Gaz, Pneumatique, Haute Pression)  
Tronçonner  
Couper / Débroussailler / Outils Multi-Fonctions  
Tailler  
Sécurité / Entretien / Makita collection

CONSOMMABLES



**Découper**

**Lame segment Ondulée BIM**

Sciage de polystyrène et caoutchoucs. Parfait pour les matériaux d'isolation

Référence	Ø	Type	Qté	EAN	Prix HT
B-21462	100 mm	TMA020	1	0088381400909	22,90 € A

**Lame couteau universelle**

Référence	Type	Qté	EAN	Prix HT
B-46866	TMA042	1	0088381453561	19,90 € A



**Racler**

**Spatule HCS Rigide**

Raclage de mortier et colle à carrelage

Référence	Dimensions	Type	Qté	EAN	Prix HT
B-21440	52x26 mm	TMA018	1	0088381400886	8,40 € A

**Spatule HCS Flexible**

Raclage de résidus de colle à moquette ou de joints silicone

Référence	Dimensions	Type	Qté	EAN	Prix HT
B-21456	52x38 mm	TMA019	1	0088381400893	8,40 € A



**Fraiser et déjoindre**

**Enlève Mortier Carbure**

Fraisage de mortier et joints de carrelage

Référence	Ø	Grain	Type	Qté	EAN	Prix HT
B-21484	70 mm	40	TMA022	1	0088381400923	34,40 € A

**Lame segment Carbure**

Déjointage de murs carrelés

Référence	Ø	Grain	Type	Qté	EAN	Prix HT
B-21490	85 mm	30	TMA023	1	0088381400930	26,90 € A

**Lame segment fine Carbure**

Déjointage de murs carrelés. Conçu spécialement pour les joints fins (1,6 mm)

Référence	Ø	Grain	Type	Qté	EAN	Prix HT
B-21509	65 mm	30	TMA024	1	0088381400947	21,40 € A

**Plateau Ponçage Carbure**

Fraisage de mortier et de colle à carrelage

Référence	Ø	Grain	Type	Qté	EAN	Prix HT
B-21515	78 mm	30	TMA025	1	0088381400954	22,90 € A

**Lame segment Diamant**

Déjointage de murs carrelés, découpe de carreaux et PRFC

Référence	Ø	Grain	Type	Qté	EAN	Prix HT
B-21521	85 mm	40	TMA026	1	0088381400961	40,90 € A

**Lame Scie Plongante à concrétion Carbure pour Fibre de verre**

Idéal pour découper ou limer de la fibre de verre. Convient aussi au déjointage de carreaux.

Référence	Grain	Dimensions	Type	Qté	EAN	Prix HT
B-34805	50	32 x 30 mm	TMA027	1	0088381424578	22,90 € A
B-34811	50	20 x 30 mm	TMA028	1	0088381424585	18,40 € A

**Ensemble de lames pour découpeurs-ponceurs multifonctions**

**Ensemble 4 accessoires pour carrelage**

Contenu :  
Lame Scie Plongante BIM Métal (B-21428),  
Spatule HCS Rigide (B-21440),  
Lame segm. Carbure (B-21490),  
Plateau Ponçage Carbure (B-21515).

Référence	Qté	EAN	Prix HT
B-30592	1	0088381418645	55,90 € A



**Ensemble 4 accessoires pour bois et métaux**

Contenu :  
Lame Scie Plongante (B-21353),  
Lame Scie Plongante (B-21369),  
Lame Scie Plongante (B-21428),  
Lame segment (B-21325).

Référence	Qté	EAN	Prix HT
B-30623	1	0088381418676	43,90 € A

**Ensemble 4 accessoires pour parquet**

Contenu :  
Lame Scie Plongante (B-21381),  
Lame Scie Plongante (B-21347),  
Spatule Flexible (B-21456),  
Lame segment (B-21325).

Référence	Qté	EAN	Prix HT
B-30617	1	0088381418669	43,90 € A



**Ensemble 5 accessoires pour bois**

Contenu :  
Lames Scies Plongeantes (B-21353),  
Lames Scies Plongeantes (B-21369),  
Lame segment (B-21325),  
2 Plateaux Ponçage Auto-agrippants (B-21537).

Référence	Qté	EAN	Prix HT
B-30639	1	0088381418683	49,90 € A



Poncer

Applications des abrasifs pour Découpeurs-Ponceurs Multifonctions

- ✓✓ Particulièrement adapté
- ✓ Adapté

Type de Grains			Peinture	Vernis	Mastic	Crépi	Bois / matériaux en bois	Bois tendre	Bois dur	Panneaux de contreplaqué	Panneaux agglomérés / MDF	Plastiques renforcés de fibres de verre (FRV)	Métal	Acier (Acier de construction / Acier carbone)	Pierre	Marbre	Granit	Verre	Plexiglas	Polymères	
Bois / Long Life	Gros	60																			
	Moyen	80																			
		100					✓✓	✓✓	✓✓	✓✓	✓✓	✓	✓✓	✓							
		120					✓✓	✓✓	✓✓	✓✓	✓✓	✓	✓✓	✓							
	Fin	180																			
	240																				
Bois	Gros	60																			
	Moyen	80																			
		100					✓✓	✓	✓✓	✓✓	✓✓	✓									
		120					✓✓	✓	✓✓	✓✓	✓✓	✓									
	Fin	150																			
	180																				
	240																				
Peinture	Gros	60																			
	Moyen	80																			
		100	✓✓	✓✓	✓✓	✓✓															
		120	✓✓	✓✓	✓✓	✓✓															
	Fin	240							✓					✓							
	320																				
Pierre	Moyen	120																			
	Fin	240	✓	✓✓																	
		400											✓			✓	✓	✓	✓	✓	✓
	Très Fin	600																			
	1200																				



Plateau Ponçage Auto-agrippant

Ponçage et polissage de bois, bois dur, métal, peinture, pierre et verre selon l'abrasif.

Référence	Qté	EAN	Prix HT
B-46202	1	0088381451840	8,40 € A

Triangles abrasifs longue durée pour BOIS

Abrasion de bois dur

Référence	Grain	Qté	EAN	Prix HT
B-21565	60	10	0088381401029	3,70 € A
B-21571	80	10	0088381401036	3,70 € A
B-21587	100	10	0088381401043	3,70 € A
B-21593	120	10	0088381401050	3,70 € A
B-21602	180	10	0088381401067	3,70 € A
B-22931	240	10	0088381403337	3,70 € A

Assortiment triangles abrasifs longue durée pour BOIS

Abrasion de bois dur, 2 feuilles grain 60, 2 feuilles grain 80, 2 feuilles grain 100, 2 feuilles grain 120, 2 feuilles grain 240

Référence	Qté	EAN	Prix HT
B-21559	5x2	0088381401012	2,50 € A

Triangles abrasifs pour BOIS

Abrasion de bois

Référence	Grain	Qté	EAN	Prix HT
B-21624	60	10	0088381401081	3,70 € A
B-21630	80	10	0088381401098	3,70 € A
B-22947	100	10	0088381403344	3,70 € A
B-21646	120	10	0088381401104	3,70 € A
B-22953	150	10	0088381403351	3,70 € A
B-21652	180	10	0088381401111	3,70 € A
B-21668	240	10	0088381401128	3,70 € A

Assortiment triangles abrasifs pour BOIS

Abrasion de bois, 2 feuilles grain 60, 2 feuilles grain 80, 2 feuilles grain 100, 2 feuilles grain 120, 2 feuilles grain 240

Référence	Qté	EAN	Prix HT
B-21618	5x2	0088381401074	2,50 € A





Sans Fil  
Perçer / Visser / Fixer  
Perforer / Buriner / Carotter  
Univers diamant / Découpe matériaux  
Grignoter / Cisaille  
Tronçonner / Meuler / Polir  
Scier  
Défoncer / Affûteur  
Clouer / Agrater (Gaz, Pneumatique - Haute Pression)  
Tronçonner  
Couper / Débroussailler / Outils Multi-Fonctions  
Tailler  
Sécurité / Entretien / Makita collection

CONSOMMABLES



**Poncer**

**Triangles abrasifs pour PEINTURE**

Abrasion peinture

Référence	Grain	Qté	EAN	Prix HT
B-21680	60	10	0088381401142	3,70 € A
B-21696	80	10	0088381401159	3,70 € A
B-21705	100	10	0088381401166	3,70 € A
B-22969	120	10	0088381403368	3,70 € A
B-21711	240	10	0088381401173	3,70 € A
B-21727	320	10	0088381401180	3,70 € A

**Assortiment triangles abrasifs pour PEINTURE**

Abrasion peinture, 2 feuilles grain 60, 2 feuilles grain 80, 2 feuilles grain 100, 2 feuilles grain 240, 2 feuilles grain 320

Référence	Qté	EAN	Prix HT
B-21674	5x2	0088381401135	2,50 € A

**Triangles non tissé pour MÉTAL ET POLISSAGE**

Abrasion métal et polissage

Référence	Grain	Qté	EAN	Prix HT
B-21799	100	10	0088381401258	2,90 € A
B-21808	280	10	0088381401265	2,90 € A
B-21814	sans	10	0088381401272	2,90 € A

**Triangle feutre pour MÉTAL ET POLISSAGE**

Abrasion métal et polissage

Référence	Qté	EAN	Prix HT
B-21820	10	0088381401289	2,90 € A

**Triangles abrasifs pour PIERRE/VERRE**

Abrasion pierre et verre

Référence	Grain	Qté	EAN	Prix HT
B-21749	120	10	0088381401203	3,70 € A
B-21755	240	10	0088381401210	3,70 € A
B-21761	400	10	0088381401227	3,70 € A
B-21777	600	10	0088381401234	3,70 € A
B-21783	1200	10	0088381401241	3,70 € A

**Assortiment triangles abrasifs pour PIERRE/VERRE**

Abrasion pierre et verre, 2 feuilles grain 120, 2 feuilles grain 240, 2 feuilles grain 400, 2 feuilles grain 600, 2 feuilles grain 1200

Référence	Qté	EAN	Prix HT
B-21733	5x2	0088381401197	2,50 € A

**Autres accessoires**

**Adaptateur universels pour outils FEIN, CRAFTSMAN, RIDGID et ROCKWELL**

Référence	Qté	EAN	Prix HT
196271-6	1	3240890912701	3,30 € A

**Coffret pour accessoires outil multi-fonction**

Coffret seul sans accessoire

Référence	Qté	EAN	Prix HT
821538-0	1	3240890910837	4,70 € A

**Coffret rangement accessoires pour découpeur-ponceur**

Référence	Qté	EAN	Prix HT
142257-8	1		6,30 € A



**Disques abrasifs bois/métal**
**Disques abrasifs Ø 125 mm auto-agrippant 8 trous (bois/métal)**

Pour machine B05010, B05021K, B05030, B05031K, Festool, Bosch, Metabo, B&amp;D, Dewalt, Milwaukee, Entraxe entre les trous d'aspiration 65 mm.

Référence	Grain	Qté	EAN	Prix HT
P-43533	40	10	0088381971409	4,70 € A
P-43549	60	10	0088381971416	4,70 € A
P-43555	80	10	0088381971423	4,20 € A
P-43561	100	10	0088381971430	4,20 € A
P-43577	120	10	0088381971447	4,20 € A
P-43583	180	10	0088381971454	4,20 € A
P-43599	240	10	0088381971461	4,20 € A
P-43608	320	10	0088381971478	4,20 € A
P-43614	400	10	0088381971485	4,20 € A

**Disques abrasifs Ø 150 mm auto-agrippant 6 trous (bois/métal)**

Pour machine B06030, B06040, Bosch, Metabo, B&amp;D, Dewalt

Référence	Grain	Qté	EAN	Prix HT
P-37471	40	10	0088381973182	6,80 € A
P-37487	60	10	0088381973199	6,80 € A
P-37493	80	10	0088381973205	6,80 € A
P-37502	100	10	0088381973212	6,30 € A
P-37518	120	10	0088381973229	6,30 € A
P-37524	180	10	0088381973236	6,30 € A
P-37530	240	10	0088381973243	6,30 € A
P-37546	320	10	0088381973250	6,30 € A
P-37552	400	10	0088381973267	6,30 € A

**Disques abrasifs Ø 150 mm auto-agrippant 8 + 1 trous (bois/métal)**

Pour machine B06030, B06040, B06050, Festool

Référence	Grain	Qté	EAN	Prix HT
P-31918	40	10	0088381960076	6,80 € A
P-31924	60	10	0088381960083	6,80 € A
P-31930	80	10	0088381960090	6,80 € A
P-31946	100	10	0088381960106	6,30 € A
P-31952	120	10	0088381960113	6,30 € A
P-31968	150	10	0088381960120	6,30 € A
P-31974	180	10	0088381960137	6,30 € A
P-31996	240	10	0088381960151	6,30 € A
P-32007	320	10	0088381960168	6,30 € A
P-32013	400	10	0088381960175	6,30 € A

**Disques abrasifs multi-matériaux**
**Disques abrasifs Ø 125 mm auto-agrippant 8 trous (multimatériaux)**

Pour machine B05010, B05021K, B05030, B05031K, Festool, Bosch, Metabo, B&amp;D, Dewalt, Milwaukee

Référence	Grain	Qté	EAN	Prix HT
P-33342	40	10	0088381961509	4,20 € A
P-33358	60	10	0088381961516	4,20 € A
P-33364	80	10	0088381961523	3,70 € A
P-33370	100	10	0088381961530	3,70 € A
P-33386	120	10	0088381961547	3,70 € A
P-33392	180	10	0088381961554	3,70 € A
P-33401	240	10	0088381961561	3,70 € A
P-33417	320	10	0088381961578	3,70 € A
P-33423	400	10	0088381961585	3,70 € A

**Disques abrasifs Ø 150 mm auto-agrippant 6 trous (multimatériaux)**

Pour machine B06030, B06040, Bosch, Metabo, B&amp;D, Dewalt

Référence	Grain	Qté	EAN	Prix HT
P-37655	40	10	0088381973366	6,80 € A
P-37661	60	10	0088381973373	6,30 € A
P-37677	80	10	0088381973380	6,30 € A
P-37683	100	10	0088381973397	6,30 € A
P-37699	120	10	0088381973403	6,30 € A
P-37708	180	10	0088381973410	6,30 € A
P-37714	240	10	0088381973427	6,30 € A
P-37720	320	10	0088381973434	6,30 € A
P-37736	400	10	0088381973441	6,30 € A

**Disques abrasifs Ø 225 mm pour ponceuse murale SL7000**

Référence	Ø Disque	Grain	Qté	EAN	Prix HT
P-80008	225 mm	100	10	0088381418782	24,90 € A

 Sans Fil  
 Percer / Visser / Fixer  
 Perforer / Burner / Carotter  
 Univers diamant / Découpe matériaux  
 Grignoter / Cisaille  
 Tronçonner / Meuler / Polir  
**G**  
 Scier  
 Défoncer / Affûteur  
 Clouer / Agrater (gaz, pneumatique, Haute Pression)  
 Tronçonner  
 Couper / Débroussailler / Outils Multi-Fonctions  
 Tailler  
 Sécurité / Entretien / Makita collection

**Bandes abrasives bois/métal**

**Bandes abrasives 6x533 mm pour bois métal (qualité supérieure)**

Pour machine 9032

Référence	Grain	Qté	EAN	Prix HT
P-43181	40	5	0088381971058	5,20 € A
P-43197	60	5	0088381971065	4,70 € A
P-43206	80	5	0088381971072	4,70 € A
P-43212	100	5	0088381971089	4,70 € A
P-43228	120	5	0088381971096	4,70 € A
P-43234	150	5	0088381971102	4,70 € A
P-43240	240	5	0088381971119	4,70 € A

**Bandes abrasives 6x533 mm pour bois métal (qualité standard)**

Pour machine 9032

Référence	Grain	Qté	EAN	Prix HT
P-39388	40	25	0883819672596	26,90 € A
P-39419	100	25	0088381967280	26,90 € A

**Bandes abrasives 9x533 mm pour bois métal**

Pour machine 9032

Référence	Grain	Qté	EAN	Prix HT
P-43256	40	5	0088381971126	6,30 € A
P-43262	60	5	0088381971133	6,30 € A
P-43278	80	5	0088381971140	6,30 € A
P-43284	100	5	0088381971157	6,30 € A
P-43290	120	5	0088381971164	6,30 € A
P-43309	150	5	0088381971171	6,30 € A
P-43315	240	5	0088381971188	6,30 € A

**Bandes abrasives 13x533 mm pour bois métal**

Pour machine 9032

Référence	Grain	Qté	EAN	Prix HT
P-43321	40	5	0088381971195	7,30 € A
P-43337	60	5	0088381971201	7,30 € A
P-43343	80	5	0088381971218	7,30 € A
P-43359	100	5	0088381971225	7,30 € A
P-43365	120	5	0088381971232	7,30 € A
A-34861	150	10		29,40 € A
P-43371	150	5	0088381971249	7,30 € A
P-43387	240	5	0088381971256	7,30 € A

**Bandes abrasives 30x533 mm pour bois métal**

Pour machine 9031

Référence	Grain	Qté	EAN	Prix HT
P-36675	40	5	0088381972383	4,70 € A
P-36681	60	5	0088381972390	4,70 € A
P-36697	80	5	0088381972406	4,70 € A
P-36706	100	5	0088381972413	4,70 € A
P-36712	120	5	0088381972420	4,70 € A
P-36728	150	5	0088381972437	4,70 € A
P-36734	240	5	0088381972444	4,70 € A

**Bandes abrasives 76x457 mm pour bois métal**

Pour machine 9911

Référence	Grain	Qté	EAN	Prix HT
P-37091	40	5	0088381972802	10,40 € A
P-37100	60	5	0088381972819	10,40 € A
P-37116	80	5	0088381972826	10,40 € A
P-37122	100	5	0088381972833	10,40 € A
P-37138	120	5	0088381972840	10,40 € A
P-37144	150	5	0088381972857	10,40 € A
P-20133	180	5	0088381947176	10,40 € A
P-37150	240	5	0088381972864	10,40 € A

**Bandes abrasives 76x533 mm pour bois métal**

Pour machine 9901, Metabo, Hitachi

Référence	Grain	Qté	EAN	Prix HT
P-37172	40	5	0088381972888	10,40 € A
P-37188	60	5	0088381972895	10,40 € A
P-37194	80	5	0088381972901	10,40 € A
P-37203	100	5	0088381972918	9,40 € A
P-37219	120	5	0088381972925	9,40 € A
P-37225	150	5	0088381972932	9,40 € A
P-37231	240	5	0088381972949	9,40 € A



CONSOMMABLES

Sans Fil  
Perçer / Visser / Fixer  
Perforer / Buriner / Carotter  
Univers diamant / Découpe matériaux  
Grignoter / Cisaille  
Tronçonner / Meuler / Polir  
Scier  
Défoncer / Affleurer  
Clouer / Agrater (Gaz, Pneumatique - Haute Pression)  
Tronçonner  
Couper / Débroussailler / Outils Multi-Fonctions  
Tailler  
Sécurité / Entretien / Makita collection



### Bandes abrasives bois/métal

#### Bandes abrasives 76x610 mm pour bois métal

Pour machine 9920

Référence	Grain	Qté	EAN	Prix HT
P-37312	40	5	0088381973021	12,40 € A
P-37328	60	5	0088381973038	12,40 € A
P-37334	80	5	0088381973045	10,40 € A
P-37340	100	5	0088381973052	10,40 € A
P-37356	120	5	0088381973069	10,40 € A
P-37362	150	5	0088381973076	10,40 € A
P-37378	240	5	0088381973083	10,40 € A

#### Bandes abrasives 100x610 mm pour bois métal

Pour machine 9401, 9403, 9404, Hitachi

Référence	Grain	Qté	EAN	Prix HT
P-36887	40	5	0088381972598	12,40 € A
P-36893	60	5	0088381972604	12,40 € A
P-36902	80	5	0088381972611	10,40 € A
P-36918	100	5	0088381972628	10,40 € A
P-36924	120	5	0088381972635	10,40 € A
P-36930	150	5	0088381972642	10,40 € A
P-36946	240	5	0088381972659	10,40 € A

### Bandes abrasives multi-matériaux

#### Bandes abrasives 6x533 mm multimatériaux

Pour machine 9032

Référence	Grain	Qté	EAN	Prix HT
A-34512	40	10	0088381164436	22,90 € A
A-34528	60	10	0088381164443	22,90 € A
A-34534	80	10	0088381164450	22,90 € A
A-34540	100	10	0088381164467	22,90 € A
A-34556	120	10	0088381164474	22,90 € A

#### Bandes abrasives 9x533 mm multimatériaux

Pour machine 9032

Référence	Grain	Qté	EAN	Prix HT
A-34447	40	10	0088381164382	26,90 € A
A-34453	60	10	0088381164399	26,90 € A
A-34469	80	10	0088381164405	26,90 € A
A-34475	100	10	0088381164412	26,90 € A
A-34481	120	10	0088381164429	26,90 € A

#### Bandes abrasives 13x533 mm multimatériaux

Pour machine 9032

Référence	Grain	Qté	EAN	Prix HT
A-34562	40	10	0088381164481	29,40 € A
A-34578	60	10	0088381164498	29,40 € A
A-34584	80	10	0088381164504	29,40 € A
A-34590	100	10	0088381164511	29,40 € A
A-34609	120	10	0088381164528	29,40 € A

### Papiers abrasifs bois/métal

#### Feuilles rectangulaires abrasives adhésives 87x160 mm

Pour ponceuses vibrantes B04560, Festool, Black &amp; Decker

Référence	Grain	Qté	EAN	Prix HT
794494-6	40	10	0088381111355	6,30 € A
794391-6	60	10	0088381101011	6,30 € A
794495-4	80	10	0088381111362	6,30 € A
794392-4	100	10	0088381101028	6,30 € A
794496-2	120	10	0088381111379	6,30 € A
794393-2	150	10	0088381101035	6,30 € A

#### Rouleaux rectangulaires abrasives auto-agrippantes 87x1000 mm

Pour ponceuses vibrantes B04560, Festool, Black &amp; Decker, 5 rouleau par lot.

Référence	Grain	Qté	EAN	Prix HT
P-01270	120	5	0088381913843	21,40 € A
P-01286	150	5	0088381921572	21,40 € A

#### Adaptateur adhésif / auto-agrippantes

Référence	Taille	Qté	EAN	Prix HT
P-01258	87 x 220 mm	5	0088381921022	31,40 € A

 Sans Fil  
 Percer / Visser / Fixer  
 Perforer / Burner / Carotter  
 Univers diamant / Découpe matériaux  
 Grignoter / Cisaille  
 Tronçonner / Meuler / Polir  
**G**  
 Scier  
 Défoncer / Affûteur  
 Clouer / Agrater (gaz, Pneumatique, Haute Pression)  
 Tronçonner  
 Couper / Débroussailler / Outils Multi-Fonctions  
 Tailler  
 Sécurité / Entretien / Makita collection

Sans Fil  
Perçer / Visser / Fixer  
Perforer / Buriner / Carotter  
Univers diamant / Découpe matériaux  
Grignoter / Cisaille  
Tronçonner / Meuler / Polir  
Scier  
Défoncer / Affûteur  
Clouer / Agrater (Gaz, Pneumatique - Haute Pression)  
Tronçonner  
Couper / Débroussailler / Outils Multi-Fonctions  
Tailler  
Sécurité / Entretien / Makita collection

CONSOMMABLES

**Papiers abrasifs bois/métal**

**Feuilles rectangulaires abrasives 93x185 mm - 4 + 4 trous - Auto-agrippant**

Pour ponceuses vibrantes B03700, B03711, Festool, Bosch, Metabo, Hitachi, B&D, Dewalt, Milwaukee

Référence	Grain	Qté	EAN	Prix HT
P-31871	40	10	0088381960038	4,70 € A
P-31887	60	10	0088381960045	4,20 € A
P-31893	80	10	0088381960052	4,20 € A
P-31902	100	10	0088381960069	4,20 € A
P-35891	120	10	0088381966054	4,70 € A
P-35900	150	10	0088381966061	4,70 € A
P-35916	180	10	0088381966078	4,70 € A
P-35922	240	10	0088381966085	4,70 € A



**Feuilles rectangulaires abrasives 93x230 mm**

Pour ponceuses vibrantes 9036, B03700, B03711, Festool, Bosch, Metabo, Hitachi, B&D, Dewalt, Milwaukee, Ryobi

Référence	Grain	Qté	EAN	Prix HT
P-36136	40	10	0088381966290	3,30 € A
P-32948	60	10	0088381961103	2,50 € A
P-36142	80	10	0088381966306	2,50 € A
P-32954	100	10	0088381961110	2,50 € A
P-36158	120	10	0088381966313	2,50 € A
P-32960	150	10	0088381961127	2,90 € A
P-36164	180	10	0088381966320	2,90 € A
P-36170	240	10	0088381966337	2,90 € A



**Feuilles rectangulaires abrasives 93x230 mm - 4 + 4 trous**

Pour ponceuses vibrantes 9600, B03700, Bosch, Metabo, Hitachi, B&D, Dewalt, Milwaukee, Ryobi

Référence	Grain	Qté	EAN	Prix HT
P-31837	40	10	0088381959995	3,70 € A
P-31843	60	10	0088381960007	3,30 € A
P-31859	80	10	0088381960014	3,30 € A
P-31865	100	10	0088381960021	3,30 € A
P-36011	120	10	0088381966177	3,30 € A
P-36027	150	10	0088381966184	3,30 € A
P-36033	180	10	0088381966191	3,30 € A
P-36049	240	10	0088381966207	3,30 € A



**Feuilles rectangulaires abrasives 100x240 mm - 6 + 4 trous**

Pour ponceuses vibrantes B04563

Référence	Grain	Qté	EAN	Prix HT
P-42868	40	10	0088381970730	6,30 € A
P-42874	60	10	0088381970747	6,30 € A
P-42880	80	10	0088381970754	6,30 € A
P-42896	100	10	0088381970761	6,30 € A
P-42905	120	10	0088381970778	6,30 € A
P-20694	150	10	0088381947893	6,30 € A
P-42911	150	10	0088381970785	6,30 € A
P-42927	180	10	0088381970792	6,30 € A
P-20719	240	10	0088381947916	6,30 € A



**Feuilles triangulaires abrasives 94 mm**

Pour ponceuses Delta B04561, B04565, Bosch, Festool, Metabo

Référence	Grain	Qté	EAN	Prix HT
P-33255	40	10	0088381961417	3,30 € A
P-33261	60	10	0088381961424	3,30 € A
P-33277	80	10	0088381961431	3,30 € A
P-33283	100	10	0088381961448	3,30 € A
P-33299	120	10	0088381961455	3,30 € A
P-33308	150	10	0088381961462	3,30 € A
P-33314	180	10	0088381961479	3,30 € A
P-33320	240	10	0088381961486	3,30 € A
P-33336	320	10	0088381961493	3,30 € A



**Papiers abrasifs bois/métal**
**Feuilles rectangulaires abrasives 114x102 mm - 3 + 3 trous - Auto-agrippant**

Pour ponceuses vibrantes B04554, B04555, B04561, B04565, Hitachi

Référence	Grain	Qté	EAN	Prix HT
P-33093	60	10	0088381961257	4,20 € A
P-33102	80	10	0088381961264	3,70 € A
P-33118	100	10	0088381961271	3,70 € A
P-33124	120	10	0088381961288	3,70 € A
P-33130	150	10	0088381961295	4,20 € A
P-33146	180	10	0088381961301	3,70 € A
P-33152	240	10	0088381961318	4,20 € A
P-33168	320	10	0088381961325	3,70 € A

**Feuilles rectangulaires abrasives 114x140 mm**

Pour ponceuses vibrantes B04553, B04555, Bosch, B&amp;D, Dewalt, Ryobi

Référence	Grain	Qté	EAN	Prix HT
P-36398	40	10	0088381972109	3,30 € A
P-32904	60	10	0088381961066	2,90 € A
P-36407	80	10	0088381972116	2,90 € A
P-32910	100	10	0088381961073	2,50 € A
P-32926	120	10	0088381961080	2,90 € A
P-32932	150	10	0088381961097	2,50 € A
P-36413	180	10	0088381972123	2,90 € A
P-36429	240	10	0088381972130	2,90 € A

**Feuilles rectangulaires abrasives 115x229 mm - 5 + 5 trous - Auto-agrippant**

Pour ponceuses vibrantes 9046, B04900V

Référence	Grain	Qté	EAN	Prix HT
P-33174	40	10	0088381961332	6,80 € A
P-33180	60	10	0088381961349	6,30 € A
P-33196	80	10	0088381961356	6,30 € A
P-33205	100	10	0088381961363	6,30 € A
P-33211	120	10	0088381961370	6,30 € A
P-33227	150	10	0088381961387	6,30 € A
P-33233	180	10	0088381961394	6,30 € A
P-33249	240	10	0088381961400	6,30 € A

**Feuilles rectangulaires abrasives 115x280 mm - 5 + 5 + 2 + 2 trous**

Pour ponceuses vibrantes 9046, 9045N, B04900V, Festool, Bosch, Metabo, B&amp;D, Dewalt, Milwaukee

Référence	Grain	Qté	EAN	Prix HT
P-33009	40	10	0088381961165	4,70 € A
P-33015	60	10	0088381961172	4,20 € A
P-33021	80	10	0088381961189	4,20 € A
P-33037	100	10	0088381961196	3,30 € A
P-33043	120	10	0088381961202	3,30 € A
P-33059	150	10	0088381961219	3,30 € A
P-33065	180	10	0088381961226	4,20 € A
P-33071	240	10	0088381961233	4,20 € A

**Feuilles rectangulaires abrasives 115x280 mm**

Pour ponceuses vibrantes 9046, 9045N, B04900V, B04901, Festool, Metabo, B&amp;D, Dewalt, Milwaukee

Référence	Grain	Qté	EAN	Prix HT
P-36267	40	10	0088381966429	4,20 € A
P-32976	60	10	0088381961134	3,70 € A
P-36273	80	10	0088381966436	3,70 € A
P-32982	100	10	0088381961141	3,30 € A
P-36289	120	10	0088381966443	3,30 € A
P-36295	150	10	0088381972000	3,70 € A
P-36304	180	10	0088381972017	3,70 € A

**Feuilles rectangulaires abrasives en rouleau 115 mm x 5m**

Pour ponceuses vibrantes 9046, 9045N, B04900V, B04901, B04553, B04555, Festool, Metabo, B&amp;D, Dewalt, Milwaukee

Référence	Grain	Qté	EAN	Prix HT
P-38102	40	1 Pce	0088381973816	7,30 € A
P-38118	60	1 Pce	0088381973823	6,30 € A
P-38124	80	1 Pce	0088381973830	5,20 € A
P-38130	100	1 Pce	0088381973847	4,70 € A
P-38146	120	1 Pce	0088381973854	4,70 € A
P-38152	180	1 Pce	0088381973861	4,70 € A
P-38168	240	1 Pce	0088381973878	4,70 € A
P-38174	320	1 Pce	0088381973885	4,70 € A
P-38180	400	1 Pce	0088381973892	4,70 € A

**CONSOMMABLES**

 Sans Fil  
 Percer | Visser | Fixer  
 Perforer | Burner | Carotter  
 Univers diamant | Découpe matériaux  
 Grignoter | Cisaille  
 Tronçonner | Meuler | Polir  
 Scier  
 Défoncer | Affûteur  
 Clouer | Agrater (gaz, Pneumatique, Haute Pression)  
 Tronçonner  
 Couper | Débroussailler | Outils Multi-Fonctions  
 Tailler  
 Sécurité | Entretien | Makita collection



**Brosses pour décapeurs à rouleaux**

**Brosses à lamelles fendues**

Pour usages multiples pour enlever la peinture, le vernis, et décaper tout type de support. Décaper la rouille (tubes, UPN, IPN). Une pression excessive sur la brosse réduira rapidement son efficacité et sa durée de vie

Référence	Grain	Qté	EAN	Prix HT
P-01127	40	1	0088381913904	89,00 € A
P-01155	80	1	0088381921596	99,00 € A

**Brosses texture abrasive (FIBRES) et lamelles papier abrasif**

Pour décaper les bois noircis, les bois de coffrage. Décaper les peintures et vernis sur bois. Décaper la rouille sur les supports métalliques ainsi que la peinture.. Une pression excessive sur la brosse réduira rapidement son efficacité et sa durée de vie

Référence	Grain	Qté	EAN	Prix HT
P-18057	80	1	0088381944434	99,00 € A
P-19233	120	1	0088381945844	99,00 € A
P-19249	180	1	0088381945851	99,00 € A

**Brosse fil d'acier**

Pour retirer les veines tendres des bois durs (cérusé) pour donner un aspect brut et ancien avec des reliefs importants. Décaper la rouille sans trop marquer le support métallique, décaper peinture et vernis. Décaper le béton sur les Coffrages. Une pression excessive sur la brosse réduira rapidement son efficacité et sa durée de vie

Référence	Qté	EAN	Prix HT
P-04400	1	0088381914246	114,00 € A

**Brosses fil d'acier laitonné**

Pour retirer les veines tendres du bois (cérusé) pour lui donner un aspect brut et ancien en accentuant les reliefs. Décaper la rouille sans trop marquer le support métallique. Une pression excessive sur la brosse réduira rapidement son efficacité et sa durée de vie

Référence	Qté	EAN	Prix HT
P-65648	1	0088381996167	114,00 € A

**Brosses nylon abrasif**

Pour donner un aspect brut et ancien avec des reliefs importants. Décaper la rouille et l'oxydation sans trop marquer le support métallique et décaper peinture et vernis sur bois et métaux. Une pression excessive sur la brosse réduira rapidement son efficacité et sa durée de vie. Support métallique = plus longue durée de vie.

Référence	Grain	Type	Qté	EAN	Prix HT
P-04422	60	Support plastique	1	0088381914260	99,00 € A
P-04438	80	Support plastique	1	0088381914277	99,00 € A
794384-3	80	Support métal	1	0088381139915	199,00 € A
794379-6	100	Support métal	1	0088381110075	199,00 € A
P-04444	120	Support plastique	1	0088381914284	99,00 € A
P-04450	180	Support plastique	1	0088381914291	149,00 € A
P-04466	320	Support plastique	1	0088381914307	149,00 € A

**Brosses texture abrasive**

Pour dépolir les métaux et l'inox. Décaper la rouille et l'oxydation sur les supports métalliques. Une pression excessive sur la brosse réduira rapidement son efficacité et sa durée de vie

Référence	Grain	Qté	EAN	Prix HT
P-18035	80	1	0088381944410	89,00 € A
P-18041	120	1	0088381944427	89,00 € A
P-18029	180	1	0088381944403	89,00 € A

**Brosse fibres**

Pour satinier les bois lasurés et les bois non vernis. Une pression excessive sur la brosse réduira rapidement son efficacité et sa durée de vie

Référence	Qté	EAN	Prix HT
P-04416	1	0088381914253	99,00 € A

**Brosse peau de mouton**

Pour lustrer, polir. Une pression excessive sur la brosse réduira rapidement son efficacité et sa durée de vie

Référence	Qté	EAN	Prix HT
794381-9	1	0088381139885	199,00 € A



Sans Fil  
Perçer / Visser / Fixer  
Perforer / Buriner / Carotter  
Univers diamant / Découpe matériaux  
Grignoter / Cisaille  
Tronçonner / Meuler / Polir  
Scier  
Défoncer / Affûteur  
Clouer / Agrater (Gaz, Pneumatique, Haute Pression)  
Tronçonner  
Couper / Débroussailler / Outils Multi-Fonctions  
Tailler  
Sécurité / Entretien / Makita collection

CONSOMMABLES



Lames standards pour scies circulaires . . . . .	512
Lames «MForce» pour scies circulaires . . . . .	513
Lames «MakForce» pour scies circulaires . . . . .	514
Lames «Specialized». . . . .	516
...pour scies circulaires . . . . .	516
...pour scies circulaires à batterie . . . . .	517
...pour scies circulaires à métaux . . . . .	517
...pour scies circulaires à métaux à batterie . . . . .	518
...pour Tronçonneuse à métaux à lame . . . . .	519
...pour scies plongeantes . . . . .	520
...pour scies radiales, à onglets . . . . .	520
Lames «Makblade plus» pour scies radiales et à onglets . . . . .	521
Lames «Makblade» pour scies radiales, à onglets et sur table . . . . .	521
Lames standards . . . . .	521
...pour scies radiales, à onglets et sur table . . . . .	521
Lames de scies sauteuses et récipro . . . . .	523
Lames de scies récipro . . . . .	524
...pour bois . . . . .	524
...pour bois et métaux . . . . .	524
...pour métaux . . . . .	524
...pour applications spéciales . . . . .	526
Packs de lames de scies récipro . . . . .	526
Lames de scies sauteuses. . . . .	528
...pour bois . . . . .	528
...pour bois et métaux . . . . .	528
...pour métaux . . . . .	528
...pour applications spéciales . . . . .	530
Packs de lames de scies sauteuses . . . . .	530
Lames de scies sauteuses à emmanchement Makita . . . . .	530
Lames de scies à ruban . . . . .	532

**CONSOMMABLES**

Sans Fil  
Défoncer / Affleurer  
Clouer / Agrater (Gaz, Pneumatique, Haute Pression)  
Tronçonner  
Poncer / Découpeur-  
Ponceur Multifonctions  
Tailler  
Sécurité / Entretien  
Makita collection  
Défoncer / Affleurer  
Clouer / Agrater (Gaz, Pneumatique, Haute Pression)  
Tronçonner  
Couper / Débroussailler  
Outils Multi-Fonctions  
Tailler  
Sécurité / Entretien  
Makita collection

# Comment lire la nomenclature ?

## Nomenclature des lames de scie



### Type de coupe

C : grossière  
M : moyenne  
F : fine  
XF : extra fine

### Diamètre de la lame Ø mm

### Diamètre de l'alésage

A : 10 mm  
B : 15 mm  
C : 15,88 mm  
D : 16 mm  
E : 20 mm  
F : 25,4 mm  
G : 30 mm

# CSCX23024GL



### Type de scie

MS : scie à onglet  
CS : scie circulaire  
TS : scie sur table  
CMS : scie à onglet à batterie  
CC : scie circulaire à batterie  
BSS : scie circulaire à batterie  
CSP : scie plongeante  
MCS : scie à métaux

### Caractéristique de la lame

X : M force  
E : dents intégrées  
A : aluminium

### Nombre de dents

### Finition spéciale

L : réduction du bruit et des vibrations

## Correspondance entre Nomenclature et référence de lame

Nomenclature	Référence de la lame	Nomenclature	Référence de la lame	Nomenclature	Référence de la lame	Nomenclature	Référence de la lame
BSS16524E	B-09173	CSCE23520G	B-09379	CSP16548E	B-09298	MSC19024E	B-08894
CCC16524E	B-09167	CSCE23548G	B-09519	CSPX16556E	B-09307	MSC305100F	B-23123
CCC19024G	B-09195	CSCX16516E	B-07901	MCCS13650E	B-21973	MSC305100F	B-34796
CCF16540E	B-09232	CSCX18516G	B-07945	MCCS13656E	B-34752	MSF19060E	B-09042
CCXF13648E	B-29446	CSCX21024E	B-08078	MCCS13656E	B-23086	MSF26080G	B-09070
CCXF16552EL	B-29452	CSCX23520G	B-07995	MCS18536G	B-34768	MSF30580G	B-09086
CSC14018C	B-08137	CSF23550GL	B-17675	MCS18536G	B-09743	MSM19048E	B-08953
CSC16510E	B-08159	CSF27060GL	B-17681	MCS18538G	B-09759	MSM26040G	B-08981
CSC19012G	B-08224	CSF35580GL	B-17697	MCS18548G	B-09787	MSM26060G	B-09020
CSC27024G	B-08268	CSFX23540G	B-08121	MCS18570G	B-09771	MSM30540G	B-08997
CSC16516E	B-09329	CSM35540G	B-08414	MCS30560F	B-09765	MSM30560G	B-09036
CSC16524E	B-09391	CSM35560G	B-08545	MCS30560F	B-34780	MSM35580GL	B-08741
CSC16540E	B-09472	CSME27040G	B-09525	MCS30578F	B-09793	MSXF19060GL	B-29468
CSC18516G	B-09341	CSME27060G	B-09531	MSA260100G	B-09662	MSXF25084GL	B-29480
CSC18520G	B-09416	CSME35524G	B-09385	MSA26080G	B-09656	MSXF260100G	B-09117
CSC18540G	B-09494	CSMX16524E	B-08006	MSA305100G	B-09684	MSXF26084GL	B-29496
CSC21018G	B-09363	CSMX18524G	B-08040	MSA30580G	B-09678	MSXF305100G	B-09123
CSC21024G	B-09438	CSMX21040G	B-08109	MSC18556G	B-23363	MSXF30596GL	B-29505



# Lames Carbure

## Formes des dents

bois métal alu inox

**ATB**

bois métal



Denture à pointes biseautées alternativement pour une grande efficacité de coupe, particulièrement en transversal.

Utilisation universelle : bois, panneaux agglomérés, contreplaqués, MDF, composites.



**ATAF**

bois



Denture à pointes biseautées alternativement et à forme trapézoïdale qui la rend plus efficace en transversale dans la fibre de bois. Usage dans le bois en coupe de précision



**ATAFR**

bois



Combinaison des dentures FTG et ATB pour une coupe efficace, une grande solidité lors du délignage dans le bois.



**M-FORCE**

bois



Forme des dents en «V» pour une coupe propre et rapide en délignage comme en coupe transversale dans le bois.



**FTG**

bois métal



Excellente en délignage. Dents solides pour des coupes droites dans les bois et métaux.



**TCG**

métal alu



La forme des dents « en montagne » divise par trois la poussière générée par le sciage. Excellente en coupe longitudinale et très résistante.



**MTCG**

métal



Meilleure pénétration dans le métal, comparé à une lame FTG. Elle offre une grande résistance des dents.



**SMTCG**

métal inox



Spécialement conçu pour la coupe du métal et particulièrement l'inoxydable.



**HS7101**

CONSOMMABLES

Sans Fil  
Défoncer / Affleurer  
Clouer / Agrater (Gaz, Pneumatique, Haute Pression)  
Tronçonneuse  
Poncer / Découpeur-Ponceur Multifonctions  
Tailler  
Sécurité / Entretien Makita collection  
Défoncer / Affleurer  
Clouer / Agrater (Gaz, Pneumatique, Haute Pression)  
Tronçonneuse  
Couper / Débroussailler Outils Multi-Fonctions  
Tailler  
Sécurité / Entretien Makita collection

# Technologies aiguisées



## Pointes intégrées

Pointes insérées à la conception qui augmentent la fixation de la pointe à la lame pour plus de solidité et de sécurité. Cette technologie révèle toute son utilité lors de coupe de bois avec des clous parfois rouillés qui comme ils sont très durs, peuvent faire éjecter les dents. L'intégration des pointes réduit ce risque d'éjection.



## Revêtement polymère

Revêtement PTFE (Polytétrafluoroéthylène) pour réduire la résistance aux frottements.  
*Disponibles sur les lames Makblade Plus.*

## Fentes de dilatation

En plus de diminuer les vibrations, elles améliorent la coupe en diffusant mieux la chaleur et en évitant l'agrégat de résines ou liants. Disponibles sur de nombreux modèles pour bois.  
*Disponibles sur de nombreuses lames bois.*



## Découpes laser

Système d'amortissement des vibrations grâce à des fentes découpées au laser et remplies de liant en résine pour des coupes plus lisses et silencieuses.  
*Disponibles sur les lames Makblade Plus et Specialized.*

Sans Fil  
Perçer / Visser / Fixer  
Perforer / Buriner / Carotter  
Univers diamant / Découpe matériaux  
Grignoter / Cisaille  
Tronçonner / Meuler / Polir  
Poncer / Découpeur- / Ponceur Multifonctions  
Clouer / Agrater (Gaz, Pneumatique, Haute Pression)  
Tronçonner  
Couper / Débroussailler / Outils Multi-Fonctions  
Tailler  
Sécurité / Entretien / Makita collection

CONSOMMABLES

## Lames standards pour scies circulaires



Scie circulaire



### Lames carbure standard bois, pour scies circulaires

Référence	Ø	Ø Alésage	Bag. réduc.	Nb. dents	Ang. croch.	Ep	Vitesse	Forme	Qté	EAN	Prix HT
D-03327	165 mm	20 mm		10	20°	2/1,3 mm	9250 tr/min	ATB	1	0088381173667	18,40 € A
D-03333	165 mm	20 mm		24	20°	2/1,3 mm	9250 tr/min	ATB	1	0088381173674	22,90 € A
D-03349	165 mm	20 mm		40	18°	2/1,3 mm	9250 tr/min	ATB	1	0088381173681	26,90 € A
D-03903	185 mm	30 mm	16/20 mm	16	20°	2/1,3 mm	8300 tr/min	ATB	1	0088381174336	21,40 € A
D-03919	185 mm	30 mm	16/20 mm	40	18°	2/1,3 mm	8300 tr/min	ATB	1	0088381174343	22,90 € A
D-29050	210 mm	30 mm		24	20°	2/1,3 mm	7170 tr/min	ATB	1	0088381343466	24,90 € A
D-03925	235 mm	30 mm	25/25,4 mm	20	20°	2,4/1,6 mm	6500 tr/min	ATB	1	0088381174350	31,40 € A
D-03931	235 mm	30 mm	25 mm	48	18°	2,4/1,6 mm	6500 tr/min	ATB	1	0088381174367	40,90 € A
D-09640	235 mm	30 mm	25 mm	60	15°	2,4/1,6 mm	6500 tr/min	ATB	1	0088381184830	43,90 € A

### Lot de 2 lames carbure bois standard, Ø 185 mm, pour scies circulaires

Lot composé de D-03903 (16 dents) et D-09634 (20 dents).

Référence	Ø lame	Ø Alésage	Bag. réduc.	Nb. dents	Ang. croch.	Epaisseur	Vitesse max	Qté	EAN	Prix HT
D-20052	185 mm	30 mm	20/15,88 mm	16/20	20/20°	2/1,3 mm	8300 tr/min	1	0088381256056	34,40 € A

### Lot de 2 lames carbure bois standard, Ø 235 mm, pour scies circulaires

Lot composé de D-03925 (20 dents) et D-03931 (48 dents).

Référence	Ø lame	Ø Alésage	Bag. réduc.	Nb. dents	Ang. croch.	Epaisseur	Vitesse max	Qté	EAN	Prix HT
D-20068	235 mm	30 mm	25/25,4 mm	20/48	18/20°	2,4/1,6 mm	6500 tr/min	1	0088381256063	55,90 € A



Lames "MForce" pour scies circulaires



Gamme de lames bois Premium à double dent en forme de « M » : efficacité supérieure.

Coupe nette et ultra rapide grâce aux fondres de refroidissement. L'épaisseur réduite des dents permet de réduire considérablement les contraintes de cisaillement et de protéger le moteur de la scie circulaire.



Scie circulaire

- Coupe rapide
- Excellente finition
- Durée de vie plus longue.

Lames carbures "MForce", pour bois, pour scies circulaires

Lames à double dent pour scie circulaire pour une coupe propre et rapide. La forme de la dent procure un résultat exceptionnel. La qualité de refroidissement et la surface de coupe assurent à la lame une durée de vie deux fois plus longue qu'une lame standard. L'étréitesse des dents et de la jante de la lame réduit les frottements et protège ainsi le moteur de votre scie.

Elles sont conçues pour des coupes longitudinales comme transversales.



Référence	Ø	Ø Alésage	Nb. dents	Ang. croch.	Ep	Qté	Bag. réduc.	Vitesse max	EAN	Prix HT
B-07901	165 mm	20 mm	16	15 °	2/1,2 mm	1		9250 tr/min	0088381335898	40,90 € A
B-08006	165 mm	20 mm	24	15 °	2/1,2 mm	1		9250 tr/min	0088381337892	49,90 € A
B-07945	185 mm	30 mm	16	15 °	2/1,2 mm	1	20/15.88 mm	8250 tr/min	0088381335935	43,90 € A
B-08040	185 mm	30 mm	24	15 °	2/1,2 mm	1	20/15.88 mm	8250 tr/min	0088381336031	55,90 € A
B-07967	190 mm	30 mm	12	15 °	2/1,2 mm	1	20/15.88 mm	8040 tr/min	0088381335959	43,90 € A
B-08056	190 mm	30 mm	24	15 °	2/1,2 mm	1	20/15.88 mm	8040 tr/min	0088381336048	52,90 € A
B-08078	210 mm	30 mm	24	15 °	2,3/1,4 mm	1		7300 tr/min	0088381336062	34,40 € A
B-08109	210 mm	30 mm	40	15 °	2,3/1,4 mm	1		7300 tr/min	0088381336093	40,90 € A
B-07995	235 mm	30 mm	20	15 °	2,3/1,6 mm	1	25/15.88 mm	6500 tr/min	0088381335980	55,90 € A
B-08121	235 mm	30 mm	40	15 °	2,3/1,6 mm	1	25/15.88 mm	6500 tr/min	0088381336116	73,40 € A

Lames "MakForce" pour scies circulaires



Gamme de lames bois Precision à dents en carbure de tungstène

Avec un choix très large de diamètres et un nombre de dents variant de 10 à 60, c'est la gamme de lames bois pour toutes les applications; du dégrossissage à la coupe de grande précision.



Scie circulaire

- L'affûtage précis et la fixation des dents intégrée à la lame permettent une très bonne absorption des chocs.
- Excellente finition et grande précision d'affûtage des dents.
- L'épaisseur réduite des dents permet de limiter les contraintes exercées sur la machine.

Lames carbures "MakForce", pour bois, pour scies circulaires

Lames tensionnées pour scies circulaires conçues pour des découpes longitudinales comme transversales dans le bois. Les dents en carbure de tungstène, affûtées avec grande précision, se caractérisent par une longévité exemplaire. Pour un débit net et précis de panneaux en aggloméré, de bois stratifié ou contreplaqué, de panneaux d'ameublement, de bois tendres ou durs.



Référence	Ø	Ø Alésage	Bag. réduc.	Nb. dents	Ang. croch.	Ep	Vitesse	Forme	Qté	EAN	Prix HT
B-08137	140 mm	15 mm		18	20 °	1,5/1 mm	10910 tr/min	ATB	1	0088381336123	31,40 € A
B-08296	160 mm	20 mm	15,88 mm	24	20 °	2,4/1,5 mm	9540 tr/min	ATB	1	0088381336284	40,90 € A
B-08420	160 mm	20 mm	15,88 mm	40	20 °	2,4/1,5 mm	9540 tr/min	ATB	1	0088381336413	34,40 € A
B-08159	165 mm	20 mm		10	20 °	2/1,4 mm	9250 tr/min	FTG	1	0088381336147	26,90 € A
B-08224	190 mm	30 mm	20/15.88	12	20 °	2/1,4 mm	8040 tr/min	FTG	1	0088381336215	34,40 € A
B-08355	190 mm	30 mm	20/15.88	24	20 °	2,2/1,4 mm	8040 tr/min	ATB	1	0088381336345	43,90 € A
B-08486	190 mm	30 mm	20/15.88	40	20 °	2,2/1,4 mm	8040 tr/min	ATB	1	0088381336475	49,90 € A
B-08230	210 mm	30 mm		16	20 °	2,4/1,6 mm	7300 tr/min	ATB	1	0088381336222	37,40 € A
B-08377	210 mm	30 mm		24	20 °	2,4/1,6 mm	7300 tr/min	ATB	1	0088381336369	46,90 € A
B-08501	210 mm	30 mm		40	20 °	2,4/1,6 mm	7300 tr/min	ATB	1	0088381336499	52,90 € A
B-08399	235 mm	30 mm		20	20 °	2,3/1,6 mm	6500 tr/min	ATB	1	0088381336383	43,90 € A
B-08523	235 mm	30 mm		40	20 °	2,6/1,6 mm	6500 tr/min	ATB	1	0088381336512	55,90 € A
B-08589	235 mm	30 mm		60	15 °	2,8/1,8 mm	6500 tr/min	ATB	1	0088381336574	68,90 € A
B-08268	270 mm	30 mm	20 mm	24	20 °	2,6/1,8 mm	5650 tr/min	ATB	1	0088381336253	49,90 € A
B-08539	270 mm	30 mm		40	20 °	2,6/1,6 mm	5650 tr/min	ATB	1	0088381336529	68,90 € A
B-08573	270 mm	30 mm		60	15 °	2,8/1,8 mm	5650 tr/min	ATB	1	0088381336567	84,00 € A
B-08274	355 mm	30 mm		24	20 °	3/2,2 mm	4300 tr/min	ATB	1	0088381336260	73,40 € A
B-08414	355 mm	30 mm		40	20 °	3/2,2 mm	4300 tr/min	ATB	1	0088381336406	84,00 € A
B-08545	355 mm	30 mm		60	20 °	3/2,2 mm	4300 tr/min	ATB	1	0088381336536	99,00 € A

CONSOMMABLES

Sans Fil  
Défoncer / Affleurer  
Clouer / Agrater (Gaz, Pneumatique, Haute Pression)  
Tronçonneuse  
Poncer / Découpeur - Ponceur Multifonctions  
Tailleur  
Sécurité / Entretien Makita collection  
Défoncer / Affleurer  
Clouer / Agrater (Gaz, Pneumatique, Haute Pression)  
Tronçonneuse  
Couper / Débroussailler Outils Multi-Fonctions  
Tailleur  
Sécurité / Entretien Makita collection



# SPECIALIZED

Des lames de précision pour toutes les applications, pour tous les matériaux.

## Lames spécialisées pour les machines

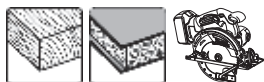

### Pour scies circulaires à batterie (FOR CORDLESS SAWS)

Lames spécifiques pour les scies circulaires sans fil. Ces lames sont très fines et parfaitement planes pour limiter les frottements et préserver l'autonomie des scies circulaires sans fil. Un assemblage précis des lames, associé à une conception de haute qualité garantissent la qualité des coupes et une durée de vie importante.



### Pour scies plongantes (FOR PLUNGE SAWS)

Ces lames ont des caractéristiques similaires à la gamme MAKEBLADE PLUS :

- Lames de précision avec revêtement polymère anti-frottement,
- Système de réduction des vibrations et pointes intégrées pour des coupes lisses et propres,
- Usinage précis du corps de lame assurant une

grande planéité pour des coupes nettes et précises,

- Disponible pour le bois et pour la coupe de l'aluminium.

Ces caractéristiques sont particulièrement adaptées aux scies plongantes garantissant confort et sécurité à l'utilisateur.

## Lames spécialisées pour les matériaux

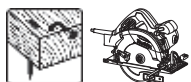

### Pointes intégrées pour coupe de bois avec clous (TIP EMBEDDED KNOT AND NAIL CUTTING)

Conception spéciale des lames avec les pointes intégrées assurant solidité et sécurité. Cette technologie se révèle très utile pour la coupe de bois dur même avec des clous.

- Coupe du bois nouveau avec présence de clous
- Pour les travaux durs et exigeants
- Plus de productivité



### Pour l'aluminium (FOR ALUMINIUM CUTTING)

Gamme de lames pour scies circulaires, scies radiales et scies à onglets avec une excellente qualité de coupe dans l'aluminium, le cuivre, le laiton, le bronze, et autres matériaux non ferreux.

Ces lames sont également appropriées pour l'usinage de matières plastiques et de bois stratifiés.

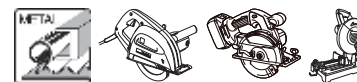

### Pour le métal (FOR METAL CUTTING)

Lames dédiées au métal pour des coupes rapides et nettes.

La composition des dents en carbure de tungstène, combinée à l'étude minutieuse de leur conception, permet un travail de coupes prolongé de l'acier, de profilés, de tubes, de tuyaux et de tiges.

Ces lames spécialement conçues pour ce matériau permettent des coupes plus rapides qu'avec des disques abrasifs..

- Faible production d'étincelles et de très faibles quantités de poussière,
- Couper du métal avec une production de chaleur extrêmement réduite.

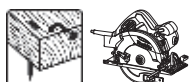

### Construction (FOR CONSTRUCTION)

Les lames construction sont spécialement conçues pour les coupes difficiles de nombreux matériaux. Elles sont suffisamment solides pour couper le bois de construction avec clous, coffrages avec clous ou résidus de béton ainsi que les panneaux de particules.

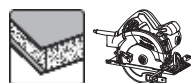

### Pour Panneaux Sandwich (FOR SANDWICH PANEL)

Une gamme de lames spécialement conçue pour la coupe de Panneaux sandwichs, matériau isolant pris entre deux fines épaisseurs de métal. Permet la découpe froide des épaisseurs de métal tout en laissant le matériau isolant en bon état.



### Pour le métal et l'acier inoxydable (FOR METAL CUTTING, STAINLESS CUTTING)

Lames carbure conçues pour la coupe du métal et de l'acier inoxydable. La forme particulière des dents leur procure une grande résistance aux chocs favorisant une durée de vie importante même lors de la découpe d'acier inoxydable.

Les coupes sont rapides et propres. Elles permettent d'effectuer 30 fois plus de coupes qu'avec un disque abrasif standard.

- Peu d'étincelles et peu de production de poussières,
- Coupes froides pour prévenir les traces de brûlure,
- Gain de productivité.



### Pour fibro-ciment (FOR FIBER CEMENT BOARD)

Lames de scie circulaire spécialement conçues pour couper les plaques de fibro-ciment ainsi que le béton compressé.

Le fibro-ciment est l'un des matériaux respectueux de l'environnement le plus utilisé en construction. Les lames spécialisées pour la coupe de ce matériau ont de meilleurs résultats par rapport à une lame TCT ou un disque Diamant à jante continue.



### Pour les panneaux stratifiés (FOR LAMINATE CUTTING)

Une gamme de lames TCT pour scies circulaires à batterie et pour scies radiales à onglets. Spécialisée pour la coupe de panneaux de bois stratifiés.



- Revêtement anti-adhésif, protégeant la lame de la corrosion et permettant de limiter les frottements pour moins de production de chaleur,
- Système d'amortissement des vibrations pour des coupes plus lisses et plus silencieuses,
- Durée de vie importante,
- Forme des dents spécialement étudiée pour éviter les éclats et garantir des coupes propres et nettes.

CONSOMMABLES

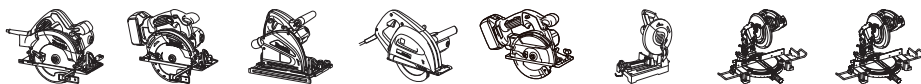
Sans Fil  
 Perceur / Visser / Fixer  
 Carotter  
 Perforer / Buriner  
 Univers diamant / Découpe matériaux  
 Cisaille / Grignoter  
 Meuler / Polir / Tronçonner  
 Ponceur / Découpeur- / Ponceur Multifonctions  
 Affûteur / Défoncer  
 Agrater / Clouer (Gaz, Pneumatique, Haute Pression)  
 Tronçonner  
 Couper / Débroussailler / Outils Multi-Fonctions  
 Tailler  
 Entretien / Sécurité Makita collection



Lames spécialisées pour les machines

			✓ p. 520						
<b>Pour scies plongeantes</b> FOR PLUNGE SAWS									
		✓ p. 517							
<b>FOR CORDLESS SAWS</b> <b>Pour scie circulaire à batterie</b>									

Lames spécialisées pour les matériaux

	✓ p. 516								
<b>TIP EMBEDDED KNOT AND NAIL CUTTING</b> <b>Pointes intégrées pour coupe de bois avec clous</b>									
	✓ p. 516								
<b>FOR CONSTRUCTION</b> <b>Construction</b>									
	✓ p. 516								
<b>FOR FIBER CEMENT BOARD</b> <b>Pour fibro-ciment</b>									
	✓ p. 516		✓ p. 520				✓ p. 520	✓ p. 520	
<b>FOR ALUMINIUM CUTTING</b> <b>Pour l'aluminium</b>									
	✓ p. 516								
<b>FOR SANDWICH PANEL</b> <b>Pour Panneaux Sandwich</b>									
		✓ p. 517					✓ p. 520	✓ p. 520	
<b>FOR LAMINATE CUTTING</b> <b>Pour les panneaux stratifiés</b>									
				✓ p. 517	✓ p. 518	✓ p. 519			
<b>FOR METAL CUTTING</b> <b>Pour le métal</b>									
				✓ p. 517	✓ p. 518	✓ p. 519			
<b>FOR METAL CUTTING STAINLESS CUTTING</b> <b>Pour le métal et l'acier inoxydable</b>									

CONSOMMABLES

Sans Fil  
Défoncer / Affleurer  
Clouer / Agrater (Gaz, Pneumatique, Haute Pression)  
Tronçonner  
Poncer / Découpeur-Ponceur Multifonctions  
Tailler  
Sécurité / Entretien Makita collection  
Défoncer / Affleurer  
Clouer / Agrater (Gaz, Pneumatique, Haute Pression)  
Tronçonner  
Couper / Débroussailler Outils Multi-Fonctions  
Tailler  
Sécurité / Entretien Makita collection

Gamme de lames **SPECIALISÉES**

- pour de multiples matériaux exigeants : coupe des métaux, de l'inox, des panneaux sandwich, des bois stratifiés, des bois de construction avec clous, etc.
- pour renforcer l'efficacité de machines spécifiques : scies circulaires à batterie, scies plongeantes.

Lames "Specialized" pour scies circulaires



Scie circulaire



Lames carbures "Specialized" Bois avec clous, pour scies circulaires

Longévité accrue. Dents intégrées :

- Conception robuste et résistant à l'usure
- Coupe facile et sans casse du bois avec clous et des bois nouveaux.

Référence	Ø lame	Ø Alésage	Nb. dents	Ang. croch.	Ep	Vitesse max	Forme	Qté	EAN	Prix HT
B-09329	165 mm	20 mm	16	23 °	2/1,25 mm	9250 tr/min	ATB	1	0088381337366	34,40 € A
B-09391	165 mm	20 mm	24	23 °	2/1,25 mm	9250 tr/min	ATB	1	0088381337434	40,90 € A
B-09472	165 mm	20 mm	40	18 °	2/1,25 mm	9250 tr/min	ATB	1	0088381337519	49,90 € A
B-09341	185 mm	30 mm	16	25 °	2/1,25 mm	8250 tr/min	ATB	1	0088381337380	34,40 € A
B-09416	185 mm	30 mm	20	25 °	2/1,25 mm	8250 tr/min	ATB	1	0088381337458	40,90 € A
B-09494	185 mm	30 mm	40	25 °	2/1,25 mm	8250 tr/min	ATB	1	0088381337533	49,90 € A
B-09363	210 mm	30 mm	18	25 °	1,9/1,4 mm	7300 tr/min	ATB	1	0088381337403	40,90 € A
B-09438	210 mm	30 mm	24	23 °	1,9/1,4 mm	7300 tr/min	ATB	1	0088381337472	49,90 € A
B-09379	235 mm	30 mm	20	25 °	2,3/1,6 mm	6500 tr/min	ATB	1	0088381337410	68,90 € A
B-09519	235 mm	30 mm	48	18 °	2,3/1,6 mm	6500 tr/min	ATB	1	0088381337557	73,40 € A
B-09525	270 mm	30 mm	40	18 °	2,6/1,8 mm	5650 tr/min	ATB	1	0088381337564	84,00 € A
B-09531	270 mm	30 mm	60	18 °	2,6/1,8 mm	5650 tr/min	ATB	1	0088381337571	89,00 € A
B-09385	355 mm	30 mm	24	23 °	3/2,2 mm	4300 tr/min	ATB	1	0088381337427	73,40 € A

Lames carbures "Specialized" Construction, pour scies circulaires

Coupe de démolition. Dents et corps de lame très épais.

Idéales sur bois de charpente, pour la coupe de sections profondes.

Référence	Ø lame	Ø Alésage	Nb. dents	Ang. croch.	Ep	Vitesse max	Forme	Qté	EAN	Prix HT
B-13683	190 mm	30 mm	12	20 °	2,6/1,6 mm	8040 tr/min	FTG	1	0088381359795	24,90 € A
B-27246	210 mm	30 mm	14	20 °	2,8/1,8 mm	7300 tr/min	FTG	1	0088381411172	31,40 € A
B-13699	235 mm	30 mm	16	20 °	2,6/1,8 mm	6500 tr/min	FTG	1	0088381359801	37,40 € A

Lot de lames carbures "Specialized" Construction, pour scies circulaires

Coupe de démolition. Dents et corps de lame très épais.

Idéales sur bois de charpente, pour la coupe de sections profondes.

Lot de 2 x B-13699.

Référence	Ø lame	Ø Alésage	Nb. dents	Ang. croch.	Epaisseur	Vitesse max	Forme	Qté	EAN	Prix HT
B-49258	235 mm	30 mm	16	20 °	2,6/1,8 mm	6500 tr/min	FTG	1	0088381457637	73,40 € A

Lames carbures "Specialized" Fibro-ciment, pour scies circulaires

Référence	Ø lame	Ø Alésage	Nb. dents	Ang. croch.	Ep	Vitesse max	Forme	Qté	EAN	Prix HT
B-22997	165 mm	20 mm	4	12 °	2,3/1,6 mm	9250 tr/min	FTG	1	0088381403757	94,00 € A
B-23008	190 mm	30 mm	4	12 °	2,3/1,6 mm	8040 tr/min	FTG	1	0088381403764	99,00 € A

Lames carbures "Specialized" Aluminium, pour scies circulaires

Lame tensionnée pour coupe propre. Permet également la coupe de :

- Cuivre, Laiton, Bronze, Métaux non ferreux, PVC et de bois stratifié.

Référence	Ø lame	Ø Alésage	Bag. réduc.	Nb. dents	Ang. croch.	Ep	Vitesse	Forme	Qté	EAN	Prix HT
B-09597	190 mm	30 mm	20/15.88	60	0 °	2,4/1,8 mm	8040 tr/min	TCG	1	0088381337632	89,00 € A
B-12435	210 mm	30 mm		60	0 °	2,4/1,8 mm	7300 tr/min	TCG	1	0088381354752	94,00 € A
B-09606	235 mm	30 mm		80	0 °	2,4/1,8 mm	6500 tr/min	TCG	1	0088381337649	99,00 € A

Lames carbures "Specialized" Panneaux sandwichs, pour scies circulaires

Référence	Ø lame	Ø Alésage	Nb. dents	Ang. croch.	Ep	Vitesse max	Forme	Qté	EAN	Prix HT
B-17675	235 mm	30 mm	50	0 °	2,2/1,8 mm	6500 tr/min	SMTCG	1	0088381369343	119,00 € A
B-17681	270 mm	30 mm	60	0 °	2,4/2 mm	5650 tr/min	SMTCG	1	0088381369350	149,00 € A
B-17697	355 mm	30 mm	80	0 °	2,6/2,2 mm	4300 tr/min	SMTCG	1	0088381369367	169,00 € A

CONSOMMABLES

- Sans Fil
- Perceur / Visser / Fixer
- Perforer / Buriner / Carotter
- Univers diamant / Découpe matériaux
- Grignoter / Cisaille
- Tronçonneuse / Meuler / Polir
- Ponceur / Découpeur- / Ponceur Multifonctions
- H
- Défoncer / Affûteur
- Cloquer / Agrater (gaz, pneumatique, haute pression)
- Tronçonneuse
- Couper / Débroussailler / Outils Multi-Fonctions
- Tailler
- Sécurité / Entretien / Makita collection



**Lames "Specialized" pour scies circulaires à batterie**



Scie circulaire à batterie



**Lames carbure "Specialized" Bois, pour scies circulaires à batterie**

Lames développées pour préserver l'autonomie des machines à batterie et réduire les contraintes transmises aux machines. Elles sont conçues pour des coupes fines longitudinales comme transversales.

Référence	Ø lame	Ø Alésage	Nb. dents	Ang. croch.	Ep	Vitesse max	Forme	Qté	EAN	Prix HT
B-09167	165 mm	20 mm	24	20 °	1,5/1 mm	4770 tr/min	ATAF	1	0088381337205	34,40 € A
B-09232	165 mm	20 mm	40	18 °	1,6/1 mm	4770 tr/min	ATAF	1	0088381337274	37,40 € A
B-09195	190 mm	30 mm	24	20 °	2/1,4 mm	3000 tr/min	ATAF	1	0088381337236	43,90 € A

**Lames carbure "Specialized" Bois, pour scies circulaires sans fil (pour BSS610)**

Compatible avec scie circulaire dont la lame est située à gauche. Lames développées pour préserver l'autonomie des machines à batterie et réduire les contraintes transmises aux machines. Elles sont conçues pour des coupes fines longitudinales comme transversales.

Référence	Ø lame	Ø Alésage	Nb. dents	Ang. croch.	Ep	Vitesse max	Forme	Qté	EAN	Prix HT
B-10643	136 mm	20 mm	16	20 °	1,5/1 mm	4500 tr/min		1	0088381347815	29,40 € A
B-09173	165 mm	20 mm	24	20 °	1,5/1 mm	4770 tr/min	ATAF	1	0088381337212	34,40 € A

**Lames carbure bois, "Specialized" scies circulaires à batterie**

Lame spécialement conçue pour l'utilisation de scie circulaire à batterie. La forme des dents réduit la résistance à la coupe et augmente le nombre de coupe sur une charge de batterie.

Référence	Ø lame	Alésage	Nb. dents	Ep Pointe/Lame	Ang. croch.	Forme	Qté	EAN	Prix HT
B-54433	190 mm	30	44	1,45/1 mm	23 °	MATAFR	1	0088381477581	49,90 € A

**Lames carbure "Specialized" Bois stratifié, pour scies circulaires à batteries**

Référence	Ø lame	Ø Alésage	Nb. dents	Ang. croch.	Ep	Vitesse max	Forme	Qté	EAN	Prix HT
B-29446	136 mm	20 mm	48	10 °	1,4/1 mm	4500 tr/min	ATAF	1	0088381416597	49,90 € A

**Lames "Specialized" pour scies circulaires à métaux**



Scie circulaire à métaux



Applications ✓ Excellent ✓ Adapté	Tôle		Profilé C		Cornière		Profilé		Barre	Tube			Tôle ondulée	
	ép. 1,5 mm	ép. 3,0 mm	50 x 100 ép. 1,6 mm	45 x 90 ép. 3,2 mm	50 x 50 ép. 4 mm	50 x 50 ép. 8 mm	ép. 0,56 mm	ép. 1,6 mm	Ø 20 mm	Profilé carré 50 x 100 ép. 3,2 mm	Tube canalisation Ø 25 ép. 1,2 mm	Tube acier Ø 60 ép. 3,8 mm	ép. 0 à 0,9 mm	ép. 1 à 2 mm
Ø 185 x 360 B-09743		✓		✓	✓	✓			✓	✓		✓		
Ø 185 x 180 B-09787	✓	✓	✓	✓		✓		✓		✓	✓			
Ø 185 x 580 B-23363	✓	✓	✓		✓		✓	✓			✓			✓
Ø 185 x 700 B-09771	✓						✓						✓	

**Lames carbures "Specialized" Métal, pour scies circulaires à métaux**

Livrées sans bague de réduction.

Référence	Ø lame	Ø Alésage	Nb. dents	Ang. croch.	Ep	Vitesse max	Forme	Qté	EAN	Prix HT
B-09743	185 mm	30 mm	36	0 °	1,9/1,5 mm	5800 tr/min	ATB	1	0088381337786	68,90 € A

**Lot de 3 lames carbures "Specialized" Métal, pour scies circulaires à métaux**

Lot composé de 3 x B-09743.

Référence	Ø lame	Ø Alésage	Nb. dents	Ang. croch.	Ep	Vitesse max	Forme	Qté	EAN	Prix HT
B-34768	185 mm	30 mm	36	0 °	1,9/1,5 mm	5800 tr/min	ATB	1	0088381424479	199,00 € A

**Lames carbures "Specialized" Tôles minces, pour scies circulaires à métaux**

Référence	Ø lame	Ø Alésage	Nb. dents	Ang. croch.	Ep	Vitesse max	Forme	Qté	EAN	Prix HT
B-09787	185 mm	30 mm	48	0 °	2/1,6 mm	5800 tr/min	MTCG	1	0088381337823	59,90 € A



Sans Fil  
Perceur / Visser / Fixer  
Perforer / Buriner / Carotter  
Univers diamant / Découpe matériaux  
Grignoter / Cisaille  
Tronçonneuse / Meuler / Polir  
Poncer / Découpeur- / Ponceur Multifonctions  
H  
Défoncer / Affûteur  
Clouer / Agrafier (gaz, Pneumatique, Haute Pression)  
Tronçonneuse  
Couper / Débroussailler / Outils Multi-Fonctions  
Tailler  
Sécurité / Entretien / Makita collection

CONSOMMABLES



**Lames "Specialized" pour scies circulaires à métaux**

**Lames carbures "Specialized" Tôles minces (longue durée de vie), pour scies circulaires à métaux**

Référence	Ø lame	Ø Alésage	Nb. dents	Ang. croch.	Ep	Vitesse max	Forme	Qté	EAN	Prix HT
B-23363	185 mm	30 mm	56	0 °	1,8/1,5 mm	5800 tr/min	SMTCG	1	0088381407540	99,00 € A

**Lames carbures "Specialized" Plaque de tôles ondulée, pour scies circulaires à métaux**

Référence	Ø lame	Ø Alésage	Nb. dents	Ang. croch.	Ep	Vitesse max	Forme	Qté	EAN	Prix HT
B-09771	185 mm	30 mm	70	-10 °	1,7/1,3 mm	5800 tr/min	FTG	1	0088381337816	68,90 € A

**Lames carbures "Specialized" Inox et Métal, pour scies circulaires à métaux**

Référence	Ø lame	Ø Alésage	Nb. dents	Ang. croch.	Ep	Vitesse max	Forme	Qté	EAN	Prix HT
B-31669	185 mm	30 mm	64	0 °	1,6/1,3 mm	5800 tr/min	SMTCG	1	0088381420068	129,00 € A

**Lot de 3 lames carbures "Specialized" Inox et Métal, pour scies circulaires à métaux**

Référence	Ø lame	Ø Alésage	Nb. dents	Ang. croch.	Ep	Vitesse max	Forme	Qté	EAN	Prix HT
B-34774	185 mm	30 mm	64	0 °	1,6/1,3 mm	5800 tr/min	SMTCG	1	0088381424486	264,00 € A

**Lames "Specialized" pour scies circulaires à métaux à batterie**



Scie circulaire à métaux à batterie

**Lames carbures "Specialized" Tôles minces, pour scies circulaires à métaux à batterie**

Référence	Ø lame	Ø Alésage	Nb. dents	Ang. croch.	Ep	Vitesse max	Forme	Qté	EAN	Prix HT
B-21973	136 mm	20 mm	50	-15 °	1,4/1,1 mm	4500 tr/min	ATB	1	0088381401715	55,90 € A
B-47167	150 mm	20 mm	52	-15 °	1,4/1,1 mm		ATB	1	0088381454254	49,90 € A

**Lames carbures "Specialized" Métal, pour scies circulaires à métaux à batterie**

Référence	Ø lame	Ø Alésage	Nb. dents	Ang. croch.	Ep	Vitesse max	Forme	Qté	EAN	Prix HT
B-10615	136 mm	20 mm	30	0 °	1,4/1,1 mm	4500 tr/min	MTCG	1	0088381346689	59,90 € A
B-47151	150 mm	20 mm	32	0 °	1,5/1,2 mm		MTCG	1	0088381454247	31,40 € A

**Lames carbures "Specialized" Aluminium, pour scies circulaires à métaux à batterie**

Référence	Ø lame	Ø Alésage	Nb. dents	Ang. croch.	Ep. Pointes	Vitesse max	Forme	Qté	EAN	Prix HT
B-47189	150 mm	20 mm	52	0 °	1,6 mm			1	0088381454278	49,90 € A

**Lames carbures "Specialized" Inox et Métal, pour scies circulaires à métaux à batterie**

Référence	Ø lame	Ø Alésage	Nb. dents	Ang. croch.	Ep	Vitesse max	Forme	Qté	EAN	Prix HT
B-23086	136 mm	20 mm	56	0 °	1,1/1 mm	4500 tr/min	SMTCG	1	0088381406239	84,00 € A
B-47173	150 mm	20 mm	52	0 °	1,1/0,95 mm		SMTCG	1	0088381454261	55,90 € A

Lames "Specialized" pour Tronçonneuse à métaux à lame



Tronçonneuse à métaux



Applications  
 ✓ Excellent  
 ✓ Adapté

Taille	Épaisseur	Référence	Cornière		Profilés carré		Profilé		Tube	INOX	
			6 mm	4 mm	3 mm	4,5 mm	2,3 mm	3,2 mm		Cornière 4 mm	Profilé carré 1,5 mm
Ø 305 x 600	2,1 mm	B-09765	✓✓	✓✓✓	✓				✓✓		
Ø 305 x 600	2,4 mm	A-86723	✓✓	✓✓	✓✓	✓		✓✓	✓✓		
Ø 305 x 760	2,3 mm	B-09793					✓				
Ø 305 x 760	1,95 mm	A-87579	✓	✓			✓✓		✓✓	✓	✓
Ø 305 x 1000	1,95 mm	B-23123					✓			✓✓	✓✓



Lames carbures "Specialized" Métal, pour tronçonneuse à métaux à lame

Référence	Ø Lame	Ø Alésage	Nb. dents	Ang. croch.	Ep	Vitesse max	Forme	Qté	EAN	Prix HT
B-09765	305 mm	25,4 mm	60	0 °	2,1/1,7 mm	2000 tr/min	TCG	1	0088381337809	149,00 € A



Lot de 3 lames carbures "Specialized" Métal, pour tronçonneuse à métaux à lame

Lot composé de 3 lames références B-09765.

Référence	Ø Lame	Ø Alésage	Nb. dents	Ang. croch.	Ep	Vitesse max	Forme	Qté	EAN	Prix HT
B-34780	305 mm	25,4 mm	60	0 °	2,1/1,7 mm	2000 tr/min	TCG	1	0088381424493	769,00 € A



Lames carbures "Specialized" Tôles minces, pour tronçonneuse à métaux à lame

Référence	Ø Lame	Ø Alésage	Nb. dents	Ang. croch.	Ep	Vitesse max	Forme	Qté	EAN	Prix HT
B-09793	305 mm	25,4 mm	78	-5 °	2,3/2 mm	2000 tr/min	MTCG	1	0088381337830	199,00 € A



Lames carbure "Specialized" Inox et Métal, pour tronçonneuse à métaux à lame

Référence	Ø Lame	Ø Alésage	Nb. dents	Ang. croch.	Ep	Vitesse max	Forme	Qté	EAN	Prix HT
B-23123	305 mm	25,4 mm	100	-3 °	1,95/1,65 mm	2000 tr/min	SMTCG	1	0088381406277	328,40 € A

Lames standards pour Tronçonneuse à métaux à lame

Lame carbure Inox et métal, pour tronçonneuse à métaux à lame

Pour :

Cornière acier épaisseur 6 mm max. Profilé acier 2,3 mm max. Tube acier 3,8 mm max. Cornière Inox 4 mm max. Profilé carré Inox 1,5 mm max.

Référence	Ø Lame	Ø Alésage	Ep. Pointes	Nb. dents	Ang. croch.	Ep	Vitesse	Forme	Qté	EAN	Prix HT
A-87579	305 mm	25,4 mm	1,95 mm	76	-6 °	1,95/1,7 mm	1500 tr/min	TCG	1	0088381160445	328,40 € A

Lame carbure silencieuse Métal, pour tronçonneuse à métaux à lame

Pour :

Cornière acier épaisseur 6 mm max. Profilé carré acier 4,5 mm max. Profilé acier 3,2 mm max. Tube acier 3,8 mm max.

Référence	Ø Lame	Ø Alésage	Nb. dents	Ang. croch.	Ep	Vitesse max	Forme	Qté	EAN	Prix HT
A-86723	305 mm	25,4 mm	60	0 °	2,4/2 mm	2000 tr/min	TCG	1	0088381151146	199,00 € A



CONSOMMABLES

Sans Fil  
 Défoncer / Affleurer  
 Clouer / Agrater (Gaz, Pneumatique, Haute Pression)  
 Tronçonner  
 Poncer / Découper - Ponceur Multifonctions  
 Tailler  
 Sécurité / Entretien Makita collection  
 Défoncer / Affleurer  
 Clouer / Agrater (Gaz, Pneumatique, Haute Pression)  
 Tronçonner  
 Couper / Débroussailler Outils Multi-Fonctions  
 Tailler  
 Sécurité / Entretien Makita collection



Sans Fil  
Perçeur / Visser / Fixer  
Perforer / Buriner / Carotter  
Univers diamant / Découpe matériaux  
Grignoter / Cisaille  
Tronçonner / Meuler / Polir  
Poncer / Découpeur- / Ponceur Multifonctions  
Défonçer / Affûteur  
Clouer / Agrater (Gaz, Pneumatique, Haute Pression)  
Tronçonner  
Couper / Débroussailler / Outils Multi-Fonctions  
Tailler  
Sécurité / Entretien / Makita collection

CONSOMMABLES

**NOUVEAU**

**Lames "Specialized" pour scies plongeantes**

**Lame carbure pour scies plongeantes à batterie**

Lames fines spécialement conçues pour augmenter l'autonomie des scies plongeantes à batterie.



Référence	Pour	Ø	Alésage	Nb. de dents	Qté	EAN	Prix HT
B-56714	Aluminium	165 mm	20 mm	56	1	0088381495950	84,00 € A
B-56699	Bois	165 mm	20 mm	28	1	0088381495943	52,90 € A
B-56708	Bois	165 mm	20 mm	48	1	0088381490375	59,90 € A
B-56720	MDF	165 mm	20 mm	60	1	0088381495967	68,90 € A
B-57320	Multi-Bois	165 mm	20 mm	20	1	0088381518413	59,90 € A



**Lame carbure forme ATB spécialisée bois, pour scies plongeantes**

Conçues pour des coupes propres longitudinales et transversales dans le bois.

Référence	Ø Lame	Ø Alésage	Ep Pointe/Lame	Nb. dents	Ang. croch.	Qté	EAN	Prix HT
B-09298	165 mm	20 mm	2,2/1,6 mm	48	8 °	1	0088381337335	68,90 € A



**Lame carbure forme Hi-ATB spécialisée MDF, pour scies plongeantes**

Denture Hi-ATB offrant une géométrie des dents plus acérée qu'une ATB standard permettant une coupe parfaitement nette dans le MDF.

Référence	Ø Lame	Ø Alésage	Nb. dents	Ang. croch.	Ep	Vitesse max	Forme	Qté	EAN	Prix HT
B-45428	165 mm	20 mm	60	5 °	1,6/2,2 mm	9250 tr/min	ATB	1	0088381448963	68,90 € A



**Lame carbure forme TCG spécialisée aluminium, pour scies plongeantes**

Référence	Ø Lame	Ø Alésage	Ep Pointe/Lame	Nb. dents	Ang. croch.	Qté	EAN	Prix HT
B-09307	165 mm	20 mm	2,4/1,7 mm	56	-3 °	1	0088381337342	84,00 € A



**Lame carbure forme TCG spécialisée CORIAN, pour scies plongeantes**

Coupe silencieuse.

Référence	Ø Lame	Ø Alésage	Ep Pointe/Lame	Nb. dents	Ang. croch.	Qté	EAN	Prix HT
B-10344	165 mm	20 mm	2,4/1,7 mm	48	5 °	1	0088381342100	68,90 € A

**Lames "Specialized" pour scies radiales, à onglets**

**Lames carbure "Specialized" pour bois, pour scies à onglet à batterie**



Référence	Pour	Ø	Alésage	Nb. de dents	Qté	EAN	Prix HT
B-56530	Aluminium	165 mm	20 mm	60	1	0088381490535	52,90 € A
B-56487	Bois	165 mm	20 mm	64	1	0088381490528	49,90 € A



**Lames carbure "Specialized" pour bois stratifié, pour scies radiales et à onglets**

Coupe propre et silencieuse.

Référence	Ø Lame	Ø Alésage	Nb. dents	Ang. croch.	Ep	Forme	Vitesse max	Qté	EAN	Prix HT
B-29468	190 mm	30 mm	60	5 °	2/1,4 mm	TCG	8040 tr/min	1	0088381416610	84,00 € A
B-29480	250 mm	30 mm	84	5 °	2,5/1,8 mm	TCG	6110 tr/min	1	0088381416634	149,00 € A
B-29496	260 mm	30 mm	84	5 °	2,5/1,8 mm	TCG	5870 tr/min	1	0088381416641	149,00 € A
B-29505	305 mm	30 mm	96	5 °	2,5/1,8 mm	TCG	5000 tr/min	1	0088381416658	169,00 € A



**Lames carbure "Specialized" pour aluminium, pour scies radiale et à onglets**

Lame tensionnée pour coupe propre. Permet également la coupe de :

-Cuivre, Laiton, Bronze, Métaux non ferreux, PVC et de bois stratifié.

Référence	Ø Lame	Ø Alésage	Nb. dents	Ang. croch.	Ep	Forme	Vitesse max	Qté	EAN	Prix HT
B-09628	216 mm	30 mm	64	-5 °	2,2/1,6 mm	TCG	7070 tr/min	1	0088381337663	68,90 € A
B-09656	260 mm	30 mm	80	-5 °	2,4/1,8 mm	TCG	5870 tr/min	1	0088381337694	99,00 € A
B-09662	260 mm	30 mm	100	-5 °	2,4/1,8 mm	TCG	5870 tr/min	1	0088381337700	119,00 € A
B-09678	305 mm	30 mm	80	-5 °	2,4/1,8 mm	TCG	5000 tr/min	1	0088381337717	119,00 € A
B-09684	305 mm	30 mm	100	-5 °	2,4/1,8 mm	TCG	5000 tr/min	1	0088381337724	149,00 € A

**Lames "Makblade plus" pour scies radiales et à onglets**



**Gamme conçue pour réduire au maximum les vibrations afin de garantir le confort de l'utilisateur.**

Moins de vibration c'est aussi plus de précision et une coupe plus nette. L'usinage précis et l'utilisation de carbure de Tungstène assurent une très bonne durée de vie aux lames. Le revêtement antiadhésif permet une coupe plus rapide et protège les lames de la corrosion.



**Lames carbure "Makblade Plus" Bois, pour scies radiales et à onglets**

Lame de précision pour scies radiales et à onglets. Munies d'un revêtement antiadhésif et d'un système de réduction du bruit et des vibrations. Elles vous apporteront un confort d'utilisation unique et réduiront les contraintes transmises à votre machine. (Livrées sans bague de réduction).

Référence	Ø Lame	Ø Alésage	Nb. dents	Ang. croch.	Ep	Vitesse max	Forme	Qté	EAN	Prix HT
B-08632	216 mm	30 mm	32	5°	2,4/1,6 mm	7070 tr/min	ATAF	1	0088381336928	59,90 € A
B-08741	355 mm	30 mm	80	5°	3/2,2 mm	4300 tr/min	ATAF	1	0088381336734	119,00 € A

**Lames "Makblade" pour scies radiales, à onglets et sur table**



**Un large éventail de dimensions, de 190 à 305 mm de diamètre.**

Un nombre de dents variant de 24 à 100 pour des coupes allant du dégrossissage jusqu'aux plus précises.



**Lames carbure "Makblade" Bois, pour scies radiales et à onglets**

Dents en carbure de tungstène, affûtées avec grande précision et réaffûtées, se caractérisant par une longévité exemplaire.

Référence	Ø Lame	Ø Alésage	Nb. dents	Ang. croch.	Ep	Vitesse max	Forme	Qté	EAN	Prix HT
B-08894	190 mm	20 mm	24	5°	2,2/1,6 mm	8040 tr/min	ATB	1	0088381336932	26,90 € A
B-08953	190 mm	20 mm	48	5°	2,2/1,6 mm	8040 tr/min	ATB	1	0088381336994	37,40 € A
B-09042	190 mm	20 mm	60	5°	2/1,4 mm	8040 tr/min	ATB	1	0088381337083	49,90 € A
B-08903	216 mm	30 mm	24	5°	2,4/1,6 mm	7070 tr/min	ATB	1	0088381336949	40,90 € A
B-08872	216 mm	30 mm	40	10°	2,1/1,6 mm	7070 tr/min	ATB	1	0088381336918	59,90 € A
B-09058	216 mm	30 mm	60	5°	2/1,4 mm	7070 tr/min	ATB	1	0088381337090	52,90 € A
B-08981	260 mm	30 mm	40	5°	2,3/1,8 mm	5870 tr/min	ATB	1	0088381337021	40,90 € A
B-09020	260 mm	30 mm	60	5°	2,3/1,8 mm	5870 tr/min	ATB	1	0088381337069	49,90 € A
B-09070	260 mm	30 mm	80	5°	2,3/1,8 mm	5870 tr/min	ATB	1	0088381337113	59,90 € A
B-09117	260 mm	30 mm	100	5°	2,3/1,8 mm	5870 tr/min	ATB	1	0088381337151	73,40 € A
B-08997	305 mm	30 mm	40	5°	2,3/1,8 mm	5000 tr/min	ATB	1	0088381337038	49,90 € A
B-09036	305 mm	30 mm	60	5°	2,3/1,8 mm	5000 tr/min	ATB	1	0088381337076	59,90 € A
B-09086	305 mm	30 mm	80	5°	2,3/1,8 mm	5000 tr/min	ATB	1	0088381337120	73,40 € A
B-09123	305 mm	30 mm	100	5°	2,3/1,8 mm	5000 tr/min	ATB	1	0088381337168	89,00 € A

**Lames carbure "Makblade" Bois, pour scies sur table**

Référence	Ø Lame	Ø Alésage	Nb. dents	Ang. croch.	Ep	Vitesse max	Forme	Qté	EAN	Prix HT
B-21989	260 mm	30 mm	24	20°	2,3/1,6 mm	5870 tr/min	ATB	1	0088381401722	34,40 € A

**Lames standards pour scies radiales, à onglets et sur table**

**Lame carbure aluminium, pour scie radiale et à onglet**

Référence	Ø Lame	Ø Alésage	Bag. réduc.	Nb. dents	Ang. croch.	Ep	Vitesse	Forme	Qté	EAN	Prix HT
A-86767	190 mm	20 mm		60	5°	2/1,4 mm	8040 tr/min	ATB	1	0088381151450	68,90 € A
B-12522	355 mm	30 mm	25,4 mm	120	-5°	3/2,2 mm	4360 tr/min	TCG	1	0088381355018	328,40 € A

**Lame carbure aluminium, pour scie radiale, à onglet et sur table**

Référence	Ø Lame	Ø Alésage	Bag. réduc.	Nb. dents	Ep	Ang. croch.	Vitesse	Forme	Qté	EAN	Prix HT
A-82579	355 mm	25,4 mm	25 mm	80	3/2,6 mm	0°	4300 tr/min	ATB	1	0088381144063	224,00 € A

**Lame carbure bois, pour scie sur table 2712**

Référence	Ø Lame	Ø Alésage	Nb. dents	Ep	Ang. croch.	Vitesse max	Forme	Qté	EAN	Prix HT	
JM27170001	315 mm	30 mm	40		2,8/1,8 mm	16°	4850 tr/min	ATAF	1	3240890913364	34,40 € A



CONSOMMABLES

Sans Fil  
Défoncer / Affleurer  
Clouer / Agrater (Gaz, Pneumatique, Haute Pression)  
Tronçonneuse  
Poncer / Découpeur - Ponceur Multifonctions  
Tailler  
Sécurité Entretien Makita collection  
Défoncer / Affleurer  
Clouer / Agrater (Gaz, Pneumatique, Haute Pression)  
Tronçonneuse  
Couper / Débroussailler Outils Multi-Fonctions  
Tailler  
Sécurité Entretien Makita collection

Sans Fil

Perceur / Visser / Fixer

Perforer / Buriner  
Carotter

Univers diamant  
Découpe matériaux

Grignoter / Cisaille

Tronçonner  
Meuler / Polir

Poncer / Découpeur-  
Ponceur Multifonctions

**H**

Défoncer / Affûteur

Clouer / Agrater  
(gaz, pneumatique, haute pression)

Tronçonner

Couper / Débroussailler  
Outils Multi-Fonctions

Tailler

Sécurité / Entretien  
Makita collection

CONSOMMABLES





# Lames de scie sauteuse et récipro

La performance d'une lame de scie sauteuse et récipro est liée à 3 éléments :

## La matière première pour la fabrication d'une lame

- 1 Acier d'outillage (au carbone) pour la coupe de matériaux plutôt tendres comme le bois, panneaux à placage et matières synthétiques,
- 2 L'acier à outils trempé HS pour les matériaux plus dur comme les métaux, l'aluminium et les matières synthétiques durs,
- 3 Le bimétal, une combinaison flexible et aussi très résistante des deux matières précédentes,
- 4 Le carbure en diverses qualités pour des matériaux variés allant du béton cellulaire aux carrelages.

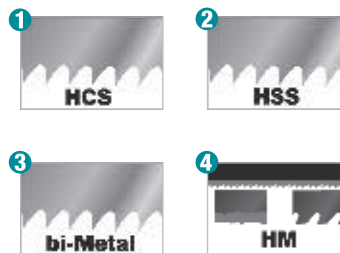

## La denture d'une lame

- A** Une denture avoyée pour une coupe grossière.
- B** Une denture ondulée pour une coupe fine et propre.
- C** Une denture avoyée, dépouillée et affûtée pour une coupe rapide et grossière.
- D** Une denture dépouillée, affûtée; corps de la lame conique pour une coupe précise et propre.
- E** Une denture fraisée et plate pour les matériaux spécifiques.

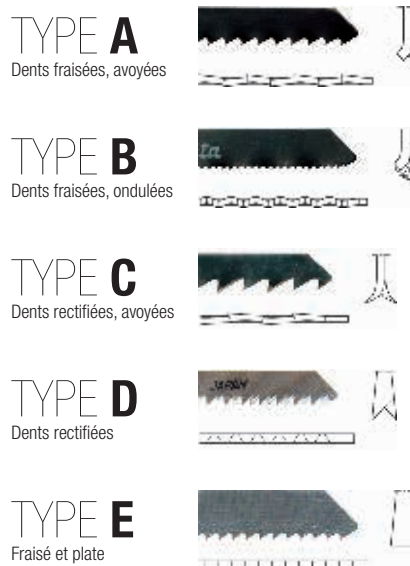

## La géométrie d'une lame

La géométrie de la dent détermine le comportement du copeau et l'avance de coupe dans la matière. L'écart des pointes des dents est également un élément déterminant.



## Les lames «Super Express»



Les lames **Super Express** de Makita permettent une coupe ultra rapide dans les matériaux les plus divers.

Le pas de denture progressif de ces lames engendre une progression de coupe jusqu'à 30% supérieure, aussi bien dans les matériaux fins qu'épais.

Les dents plus fines quittant le dessus du matériau garantissent une coupe nette et évitent les coups de retour dans les pièces minces.

Les dents plus grosses coupant en dessous permettent une coupe rapide dans les matériaux épais.

Des lames **Super Express** sont disponibles pour le sciage des métaux, pour le bois et pour usage universel (métaux, bois, bois criblé de clous, matières synthétiques...)

**Lames de scies réciproques pour Bois**

Réf.	Visuels	Type	Pictogrammes	Désignation	N° de lame	Longueur Utile	Longueur Totale
B-05153		C		Lames S-EXPRESS pour tous types de Bois	—	180 mm	203 mm
P-05088		A		Lame Bi-Métal à coupe rapide et droite pour Bois, PVC, plastiques (Longue durée de vie)	—	130 mm	150 mm
P-47036		A		Lame Bi-Métal épaisse à coupe droite pour Bois, >100 / 190 mm (Démontage et secours)	—	130 mm	150 mm
P-47042		A		Lame Bi-Métal épaisse à coupe droite pour Bois, >100 / 190 mm (Démontage et secours)	—	205 mm	225 mm
P-47058		A		Lame Bi-Métal épaisse à coupe droite pour Bois, >100 / 190 mm (Démontage et secours)	—	280 mm	300 mm
P-47086		D		Lame à coupe rapide et droite pour Bois, PVC, plastiques 6 à 100 mm, forme C	—	130 mm	150 mm
P-47092		A		Lame à coupe rapide et droite pour Bois, PVC, plastiques 6 à 100 mm, forme A	—	205 mm	225 mm
P-05016		A		Lame à coupe rapide et droite pour Bois, PVC, plastiques 6 à 100 mm, forme A	—	280 mm	300 mm
P-47101		C		Lame coupe propre pour Bois, plastique et plexiglas < 100 mm	—	130 mm	150 mm
P-05000		A		Lame à fine denture pour Bois 3 à 60 mm	—	130 mm	150 mm
792148-9		D		Lame pour Bois < 90 mm	—	140 mm	165 mm
792707-9		D		Lame pour Bois < 90 mm	—	125 mm	150 mm
P-04999		A		Lame pour Bois < 100 mm	—	130 mm	150 mm
P-05022		D		Lame pour chantournage pour Bois, matériel d'isolation < 100 mm	—	130 mm	150 mm
P-47123		D		Lame pour coupe agressive et rapide dans Bois humide > 190 mm	—	220 mm	240 mm
P-47117		D		Lame spéciale pour Bois vert < 190 mm	—	220 mm	240 mm
P-05072		A		Lame spéciale pour Bois vert < 230 mm	—	260 mm	300 mm
792543-3		D		Lame Bois et contre-plaqué 3 à 50 mm pour 4390D	78	100 mm	120 mm

**Lames de scies réciproques pour Bois et métaux**

Réf.	Visuels	Type	Pictogrammes	Désignation	N° de lame	Longueur Utile	Longueur Totale
B-05044		A		Lame S-EXPRESS Bi-Métal pour Bois, Métal, métaux non ferreux et plastique	—	130 mm	152 mm
P-46969		B		Lame Bi-Métal épaisse pour coupe droite acier et Bois avec reste Métal (Démontage et secours)	—	130 mm	150 mm
P-46975		B		Lame Bi-Métal épaisse pour coupe droite acier et Bois avec reste Métal (Démontage et secours)	—	205 mm	225 mm
P-46981		B		Lame Bi-Métal épaisse pour coupe droite acier et Bois avec reste Métal (Démontage et secours)	—	280 mm	300 mm
P-47070		A		Lame Bi-Métal pour toutes sortes de Bois avec restes de Métal, acier < 3 mm (palettes)	—	205 mm	225 mm
P-67658		A		Lame Bi-Métal pour toutes sortes de Bois avec restes de Métal, acier < 2,5 mm (palettes)	—	205 mm	225 mm
P-47189		A		Lame Bi-Métal pour toutes sortes de Bois avec restes de Métal, acier < 2,5 mm (palettes)	—	130 mm	150 mm
P-47195		A		Lame Bi-Métal pour toutes sortes de Bois avec restes de Métal, acier < 2,5 mm (palettes)	—	205 mm	300 mm
P-47064		A		Lame Bi-Métal pour toutes sortes de Bois avec restes de Métal, acier < 2,5 mm (fenêtres)	—	130 mm	150 mm
B-20454		A		Lame Bi-Métal pour Métal 3 à 12 mm et Bois 10 à 50 mm	—	75 mm	100 mm
B-20426		A		Lame Bi-Métal pour Métal 3 à 12 mm et Bois 10 à 50 mm	—	75 mm	100 mm
B-20432		A		Lame Bi-Métal pour Bois avec clous 10 à 50 mm	—	80 mm	100 mm

**Lames de scies réciproques pour métaux**

Réf.	Visuels	Type	Pictogrammes	Désignation	N° de lame	Longueur Utile	Longueur Totale
B-05038		A		Lames S-EXPRESS Bi-Métal pour Métal	—	130 mm	152 mm
P-04955		B		Lame Bi-Métal flexible pour tôles fines acier et Inox < 1,2 mm	—	130 mm	150 mm
P-04896		B		Lame Bi-Métal flexible pour tôles acier et Inox > 1,2 mm	—	80 mm	100 mm
P-04905		B		Lame Bi-Métal flexible pour tôles acier et Inox > 1,2 mm	—	130 mm	150 mm
D-51649		B		Lame Bi-Métal flexible pour tôles acier et Inox > 1,2 mm	—	—	152 mm
P-04949		B		Lame Bi-Métal flexible pour tôles acier et Inox > 1,2 mm	—	180 mm	200 mm
D-51677		B		Lame Bi-Métal flexible pour tôles acier et Inox > 1,2 mm	—	—	225 mm

H CONSOMMABLES

Sécurité/Entretien  
Makita collection

Épaisseur de lame	Nombre de dents par pouce	Type de traitement	Quantité	EAN	Prix HT	Commentaires	Réf.
—	6,4 / 10,6	HCS	5	0088381200943	18,40€ A	Rendement supérieur aux lames classiques, 3 x plus rapide et 50% de durée de vie supplémentaire. Les 3 tailles de dents asymétriques apportent une meilleure pénétration dans le matériau et une meilleure évacuation des copeaux.	B-05153
1,27 mm	6	Bi-Métal	5	0088381914314	22,90€ A		P-05088
1,57 mm	6	Bi-Métal	3	0088381977463	13,40€ A	Lame d'intervention pour pompiers	P-47036
1,57 mm	6	Bi-Métal	3	0088381977470	18,40€ A	Lame d'intervention pour pompiers	P-47042
1,57 mm	6	Bi-Métal	5	0088381977487	13,40€ A	Lame d'intervention pour pompiers	P-47058
1,27 mm	6	HCS / CV	5	0088381977517	13,40€ A		P-47086
1,27 mm	6	HCS / CV	5	0088381977524	14,40€ A		P-47092
1,27 mm	6	HCS / CV	5	0088381914161	26,90€ A		P-05016
1,8 mm	6	HCS / CV	5	0088381977531	21,40€ A	Denture triple dépouillée et affûtée	P-47101
1,05 mm	10	HCS / CV	5	0088381914154	12,40€ A		P-05000
1 mm	9	HCS / CV	5	0088381100939	18,40€ A		792148-9
1,2 mm	6	HCS / CV	5	0088381118026	18,40€ A		792707-9
1,05 mm	4	HCS / CV	5	0088381914147	12,40€ A		P-04999
1,27 mm	6	HCS / CV	5	0088381914178	13,40€ A		P-05022
1,27 mm	3	HCS / CV	5	0088381977555	18,40€ A		P-47123
1,27 mm	4/5	HCS / CV	5	0088381977548	18,40€ A		P-47117
—	5 / 6,5	HCS / CV	5	0088381914222	29,40€ A		P-05072
—	9	HCS / CV	5	0088381100960	12,40€ A		792543-3

Épaisseur de lame	Nombre de dents par pouce	Type de traitement	Quantité	EAN	Prix HT	Commentaires	Réf.
—	6 / 11	Bi-Métal	5	0088381200608	18,40€ A	Rendement supérieur aux lames classiques, 3 x plus rapide et 50% de durée de vie supplémentaire. Les 3 tailles de dents asymétriques apportent une meilleure pénétration dans le matériau et une meilleure évacuation des copeaux.	B-05044
1,57 mm	10	Bi-Métal	3	0088381977395	13,40€ A	Lame d'intervention pour pompiers	P-46969
1,57 mm	10	Bi-Métal	3	0088381977401	15,40€ A	Lame d'intervention pour pompiers	P-46975
1,57 mm	10	Bi-Métal	3	0088381977418	21,40€ A	Lame d'intervention pour pompiers	P-46981
0,9 mm	8/10	Bi-Métal	5	0088381977500	22,90€ A		P-47070
0,9 mm	10/14	Bi-Métal	1	4019379010257	7,30€ A		P-67658
1,27 mm	10/14	Bi-Métal	5	0088381977616	18,40€ A		P-47189
1,27 mm	10/14	Bi-Métal	5	0088381977623	22,90€ A		P-47195
1,27 mm	8/10	Bi-Métal	5	0088381977494	21,40€ A		P-47064
0,9 mm	14 / 18	Bi-Métal	5	3240890909220	9,40€ A		B-20454
0,9 mm	10	Bi-Métal	5	0088381376013	8,40€ A		B-20426
0,9 mm	6	Bi-Métal	5	0088381376020	9,40€ A		B-20432

Épaisseur de lame	Nombre de dents par pouce	Type de traitement	Quantité	EAN	Prix HT	Commentaires	Réf.
—	7 / 18	Bi-Métal	5	0088381200592	18,40€ A	Rendement supérieur aux lames classiques, 3 x plus rapide et 50% de durée de vie supplémentaire. Les 3 tailles de dents asymétriques apportent une meilleure pénétration dans le matériau et une meilleure évacuation des copeaux.	B-05038
0,9 mm	32	Bi-Métal	5	0088381914109	15,40€ A		P-04955
0,9 mm	24	Bi-Métal	5	0088381914048	14,40€ A		P-04896
0,9 mm	24	Bi-Métal	5	0088381914055	15,40€ A		P-04905
0,9 mm	24	Bi-Métal	2	0088381442961	4,70€ A		D-51649
0,9 mm	24	Bi-Métal	5	0088381914093	21,40€ A		P-04949
0,9 mm	24	Bi-Métal	2	0088381442992	6,30€ A		D-51677

**CONSOMMABLES**
**H**



**Lames de scies réciproques pour métaux (suite)**

Réf.	Visuels	Type	Pictogrammes	Désignation	N° de lame	Longueur Utile	Longueur Totale
P-04977		B		Lame Bi-Métal pour chantournage pour tous types de métaux	—	70 mm	90 mm
P-04874		B		Lame Bi-Métal flexible pour acier et Inox 1,5 à 2,5 mm	—	80 mm	100 mm
D-51633		B		Lame Bi-Métal flexible pour acier et Inox 1,5 à 2,5 mm	—	80 mm	100 mm
P-04880		B		Lame Bi-Métal flexible pour acier et Inox 1,5 à 2,5 mm	—	130 mm	150 mm
D-51661		B		Lame Bi-Métal flexible pour acier et Inox 1,5 à 2,5 mm	—	—	175 mm
P-04933		B		Lame Bi-Métal flexible pour acier et Inox 1,5 à 2,5 mm	—	180 mm	200 mm
P-04911		B		Lame Bi-Métal flexible pour acier et Inox 2,5 à 3,5 mm et métaux non ferreux	—	130 mm	150 mm
D-51627		B		Lame Bi-Métal flexible pour acier et Inox 2,5 à 3,5 mm et métaux non ferreux	—	130 mm	152 mm
P-04927		B		Lame Bi-Métal flexible pour acier et Inox 2,5 à 3,5 mm et métaux non ferreux	—	180 mm	200 mm
D-51655		B		Lame Bi-Métal flexible pour acier et Inox 2,5 à 3,5 mm et métaux non ferreux	—	—	225 mm
P-46997		A		Lame Bi-Métal flexible pour acier et Inox 3,5 à 5 mm	—	130 mm	150 mm
P-47008		A		Lame Bi-Métal flexible pour acier et Inox 3,5 à 5 mm	—	180 mm	200 mm
P-04983		A		Lame Bi-Métal flexible pour acier et Inox 3,5 à 5 mm	—	260 mm	280 mm
792146-3		—		Lame Métal	—	104 mm	120 mm
792147-1		—		Lame Métal	—	143 mm	165 mm
792149-7		—		Lame Métal	—	143 mm	165 mm
B-07250		E		Lame pour acier inoxydable et époxy	—	125 mm	152 mm
B-20410		B		Lame Bi-Métal flexible pour tôles minces 0,7 à 3 mm	—	75 mm	100 mm
B-20404		B		Lame Bi-Métal flexible pour tôles minces 0,7 à 3 mm	—	75 mm	100 mm
B-20395		B		Lame Bi-Métal flexible pour tôles minces 0,7 à 3 mm	—	75 mm	100 mm

**Lames de scies réciproques pour applications spéciales**

Réf.	Visuels	Type	Pictogrammes	Désignation	N° de lame	Longueur Utile	Longueur Totale
B-10394		—		Lame pour briques	—	250 mm	305 mm
B-10403		—		Lame pour briques	—	400 mm	455 mm
P-45266		—		Lame pour matériaux tendres (brique, béton cellulaire)	—	265 mm	300 mm
P-45250		—		Lame à chantourner pour matériaux tendres (brique, béton cellulaire)	—	265 mm	300 mm
P-47173		—		Lame pour fonte, brique rouge, céramique et matière plastique renforcée de fibre de verre (PRV)	—	180 mm	200 mm
B-55566		—		Lame pour métaux durs	—	—	100 mm
B-55572		—		Lame pour métaux durs	—	—	152 mm
B-55588		—		Lame pour métaux durs	—	—	228 mm
B-55594		—		Lame pour métaux durs	—	—	305 mm
P-04070		—		Lame pour chantournage pour matériaux tendres (Brique, mortier, béton cellulaire)	—	265 mm	300 mm
P-04086		—		Lame pour chantournage pour matériaux tendres (Brique, mortier, béton cellulaire)	—	360 mm	400 mm
B-07250		E		Lame pour acier inoxydable et époxy	—	125 mm	152 mm
B-20448		A		Lames Bi-Métal pour plaques de plâtre 5 à 50 mm	—	75 mm	100 mm
P-80438		—		Lames pour matériaux isolant ( Laine de verre, polystyrène, carton/papier, caoutchouc, cuir )	—	205 mm	225 mm
P-80444		—		Lames pour matériaux isolant ( Laine de verre, polystyrène, carton/papier, caoutchouc, cuir )	—	280 mm	300 mm
B-10609		—		Lame Inox pour produits alimentaires congelés	—	—	305 mm

**PACKS de Lames de scies réciproques**

B-44448		—					
---------	--	---	--	--	--	--	--

H  
 CONSOMMABLES  
 Sans Fil  
 Percer / Visser / Fixer  
 Perforer / Buriner / Carotter  
 Univers diamant / Découpe matériaux  
 Grignoter / Cisaille  
 Tronçonner / Meuler / Polir  
 Ponceur / Découpeur- / Ponceur Multifonctions  
 Clouer / Agrafier (Gaz, Pneumatique, Haute Pression)  
 Tronçonner  
 Couper / Débroussailler / Outils Multi-Fonctions  
 Tailler  
 Sécurité / Entretien / Makita collection

Épaisseur de lame	Nombre de dents par pouce	Type de traitement	Quantité	EAN	Prix HT	Commentaires	Réf.
0,9 mm	18	Bi-Métal	5	0088381914123	18,40€ A		P-04977
0,9 mm	18	Bi-Métal	5	0088381914024	14,40€ A		P-04874
0,9 mm	18	Bi-Métal	2	0088381442954	4,70€ A		D-51633
0,9 mm	18	Bi-Métal	5	0088381914031	15,40€ A		P-04880
0,9 mm	18	Bi-Métal	2	0088381442985	6,30€ A		D-51661
0,9 mm	18	Bi-Métal	5	0088381914086	21,40€ A		P-04933
0,9 mm	14	Bi-Métal	5	0088381914062	15,40€ A		P-04911
0,9 mm	14	Bi-Métal	2	0088381442947	4,70€ A		D-51627
0,9 mm	14	Bi-Métal	5	0088381914079	21,40€ A		P-04927
0,9 mm	14	Bi-Métal	2	0088381442978	6,30€ A		D-51655
0,9 mm	10	Bi-Métal	5	0088381977425	15,40€ A		P-46997
0,9 mm	10	Bi-Métal	5	0088381977432	21,40€ A		P-47008
0,9 mm	10	Bi-Métal	5	0088381914130	22,90€ A		P-04983
—	24	HSS	5	0088381100915	29,40€ A	792146-3 et 792149-7 pour épaisseur Métal 1,5 à 3 mm.792147-1 pour épaisseur Métal 3 à 5 mm.	792146-3
—	18	HSS	5	0088381100922	37,40€ A	792146-3 et 792149-7 pour épaisseur Métal 1,5 à 3 mm.792147-1 pour épaisseur Métal 3 à 5 mm.	792147-1
—	24	HSS	5	0088381100946	37,40€ A	792146-3 et 792149-7 pour épaisseur Métal 1,5 à 3 mm.792147-1 pour épaisseur Métal 3 à 5 mm.	792149-7
—	18	HM / TC	2	0088381310734	31,40€ A	Tôles Inox : 2 à 4 mm, Profilés Inox : Ø < 100 mm, Plastiques renforcés de fibre de verre / époxy : < 100 mm	B-07250
—	14	Bi-Métal	5	3240890909206	8,40€ A	B-20395 pour épaisseur tôle 0,7 à 3 mm.B-20404 pour épaisseur tôle 1,5 à 4 mm.B-20410 pour épaisseur tôle 3 à 8 mm.	B-20410
—	18	Bi-Métal	5	0088381375993	8,40€ A	B-20395 pour épaisseur tôle 0,7 à 3 mm.B-20404 pour épaisseur tôle 1,5 à 4 mm.B-20410 pour épaisseur tôle 3 à 8 mm.	B-20404
—	24	Bi-Métal	5	0088381375986	8,40€ A	B-20395 pour épaisseur tôle 0,7 à 3 mm.B-20404 pour épaisseur tôle 1,5 à 4 mm.B-20410 pour épaisseur tôle 3 à 8 mm.	B-20395
—	2	TC/HM	1	0088381342650	55,90€ A	B-10394 pour épaisseur briques 215 mm max.B-10403 pour épaisseur briques 365 mm max.	B-10394
—	2	TC/HM	1	0088381342667	84,00€ A	B-10394 pour épaisseur briques 215 mm max.B-10403 pour épaisseur briques 365 mm max.	B-10403
—	2	TC/HM	1	0088381975377	37,40€ A	Dents en carbure	P-45266
—	2	TC/HM	1	0088381975360	31,40€ A	Dents en carbure	P-45250
—	—	HM	2	0088381977609	26,90€ A	Carbure revêtée, gros grains.	P-47173
1,25 mm	8	TC/HM	1	0088381483568	11,40 € A	Pointes aux Carbures de Tungstène	B-55566
1,25 mm	8	TC/HM	1	0088381483575	14,40 € A	Pointes aux Carbures de Tungstène	B-55572
1,25 mm	8	TC/HM	1	0088381483582	19,90 € A	Pointes aux Carbures de Tungstène	B-55588
1,25 mm	8	TC/HM	1	0088381483599	24,90 € A	Pointes aux Carbures de Tungstène	B-55594
—	3	TC/HM	1	0088381922012	26,90€ A	Dents en carbure	P-04070
—	3	TC/HM	1	0088381922029	37,40€ A	Dents en carbure	P-04086
—	18	TC/HM	2	0088381310734	31,40€ A	Tôles Inox : 2 à 4 mm, Profilés Inox : Ø < 100 mm, Plastiques renforcés de fibre de verre / époxy : < 100 mm	B-07250
0,9 mm	6	Bi-Métal	5	3240890909244	9,40€ A	Utilisation possible pour la découpe de plaques Fermacell® (5 à 50 mm)	B-20448
1,3 mm	—	HCS / CV	3	0088381430982	19,90€ A		P-80438
1,3 mm	—	HCS / CV	3	0088381430999	26,90€ A		P-80444
—	3	Inox	1	0088381346641	18,40€ A	Pour produits alimentaires congelés 10 à 250 mm.	B-10609
				0088381445504	22,90€ A	Packaging comprenant les 6 lames : Dont 2x S-express B-05044 2, 2x Lames flexible 228 mm pour métal (3 à 8 mm), 2x Lames flexible 228 mm pour métal (1,5 à 4 mm).	B-44448

### Lames de scies sauteuses pour Bois

N° lame	Réf.	Visuels	Type	Pictogrammes	Désignation
B-50	B-06460		C		Lame S-EXPRESS pour Bois, contre-plaqué et PVC 5 à 50 mm
B-10	A-85628		C		Lame coupe rapide et propre pour Bois, contre-plaqué et PVC 3 à 65 mm
B-8	A-85232		D		Lame coupe rapide pour Bois, contre-plaqué et PVC 4 à 65 mm
N°58	A-86577		D		Lame coupe rapide pour Bois, contre-plaqué et PVC 4 à 65 mm
B-16	A-85684		D		Lame coupe rapide pour Bois, contre-plaqué et PVC 5 à 65 mm
BR-13	A-85793		A		Lame coupe rapide pour finitions Bois et contre-plaqué 5 à 65 mm
L-2	A-86309		D		Lame coupe rapide pour Bois, contre-plaqué et PVC 5 à 90 mm
B-28	A-80391		C		Lame coupe propre pour Bois, contre-plaqué et PVC 2 à 50 mm
B-11	A-85634		C		Lame coupe propre pour Bois, contre-plaqué et PVC 3 à 60 mm
N°59	A-86583		C		Lame coupe propre pour Bois, contre-plaqué et PVC 4 à 65 mm
B-12	A-85640		C		Lame coupe propre pour Bois, contre-plaqué et PVC 5 à 65 mm
L-1	A-86290		C		Lame coupe propre pour Bois, contre-plaqué et PVC 5 à 90 mm
B-14	A-85662		B		Lame pour Bois, contre-plaqué et PVC 2 à 35 mm
B-15	A-85678		B		Lame pour Bois, contre-plaqué et PVC 3 à 35 mm
B-13	A-85656		A		Lame pour Bois, contre-plaqué et PVC 4 à 65 mm
L-10	A-86315		D		Lame pour Bois, contre-plaqué et PVC 5 à 135 mm
B-17	A-85690		D		Lame à chantourner coupe rapide pour Bois, contre-plaqué et PVC 5 à 60 mm
B-29	A-80400		C		Lame à chantourner coupe propre pour Bois, contre-plaqué et PVC 2 à 35 mm
B-18	A-85709		A		Lame à chantourner pour Bois, contre-plaqué et PVC 2 à 35 mm

### Lames de scies sauteuses pour Bois et métaux

N° lame	Réf.	Visuels	Type	Pictogrammes	Désignation
B-52	B-06482		A		Lame S-EXPRESS Bois 5 à 50 mm, Métal 3 à 8 mm et Alu. 3 à 35 mm
—	P-49622		A		Lame Bi-Métal longue durée de vie pour coupe Métal et Bois avec clous
B-23	A-85743		A		Lame pour Métal et Alu. 2 à 6 mm, Bois, contre-plaqué et PVC 3 à 35 mm
B-25	A-85765		A		Lame pour Métal et Alu. 3 à 6 mm, Bois, contre-plaqué et PVC 3 à 60 mm
B-26	A-85771		A		Lame à chantourner, Métal et Alu. 3 à 10 mm; Bois, contre-plaqué et PVC 3 à 60 mm
B-19	A-85715		C		Lame denture inversée, matériaux sandwichs, PVC, Bois et contre-plaqué 3 à 50 mm

### Lames de scies sauteuses pour métaux

N° lame	Réf.	Visuels	Type	Pictogrammes	Désignation
—	P-47232		B		Lame longue durée de vie pour Métal, Alu. et métaux non ferreux
B-51	B-06476		B		Lame S-EXPRESS pour Métal 1 à 8 mm et Inox 1 à 3 mm
—	P-49644		B		Lame Bi-Métal longue durée de vie pour coupe Métal, matériaux sandwichs et matériaux non ferreux
—	P-47204		B		Lame Bi-Métal pour Métal et panneaux sandwichs
—	P-47226		B		Lame Bi-Métal longue durée de vie pour Métal 1,5 à 4 mm, Inox 1,5 à 2 mm
B-24	A-85759		B		Lame pour Métal 0,5 à 2 mm, Inox 0,5 à 2 mm, Alu. 1 à 2 mm et PVC 1 à 3 mm
B-22	A-85737		B		Lame pour Métal 1 à 3 mm, Inox 1 à 3 mm, Alu. 1 à 3 mm et PVC 1 à 6 mm
N° 51	A-86561		B		Lame pour Métal 1 à 3 mm, Inox 1 à 3 mm, Alu. 1,5 à 6 mm et PVC 1,5 à 6 mm
—	P-05929		—		Lame pour Métal 1 à 5 mm, métaux non ferreux 1,5 à 3 mm et Inox 1 à 2,5 mm
B-21	A-85721		E		Lame pour coupe Alu. 1 à 10 mm et PVC 3 à 60 mm
B-27	A-85787		B		Lame à chantourner, Métal 1 à 3 mm, Inox 1 à 3 mm, Alu. 1 à 3 mm et PVC 1 à 6 mm

CONSOMMABLES

H

Sans Fil

Perceur / Visser / Fixer

Perforer / Buriner / Carotter

Univers diamant / Découpe matériaux

Grignoter / Cisaille

Tronçonneuse / Meuler / Polir

Poncer / Découper / Ponceur Multifonctions

Clouer / Agrafier (Gaz, Pneumatique - Haute Pression)

Défoncer / Affûteur

Clouer / Agrafier

Tronçonneuse

Couper / Débroussailler / Outils Multi-Fonctions

Tailler

Sécurité / Entretien / Makita collection



Longueur utile	Longueur totale	Nombre de dents par pouce	Type de traitement	Quantité par packaging	EAN	Prix HT	Commentaires	Réf.
73 mm	100 mm	8,5 / 10,6	HCS / CV	5	0088381276702	8,40€ A	Rendement supérieur aux lames classiques, trois fois plus rapide et 50% de durée de vie supplémentaire. La denture progressive apporte une meilleure pénétration dans le matériau et une meilleure évacuation des copeaux.	B-06460
76 mm	105 mm	9	HCS	5	0088381149716	6,80€ A		A-85628
75 mm	105 mm	8	HCS	5	0088381147897	7,30€ A		A-85232
75 mm	105 mm	8	HCS	5	0088381150927	9,40€ A		A-86577
75 mm	105 mm	6	HCS	1	0088381149686	4,20€ A		A-85684
70 mm	105 mm	9	HCS	5	0088381149679	4,20€ A	Dents de coupe inversée en fin de lame assurant une excellente finition.	A-85793
101 mm	132 mm	6	HCS	5	0088381150279	9,40€ A		A-86309
63 mm	90 mm	16	HSS	5	0088381136938	9,40€ A		A-80391
73 mm	100 mm	9	HCS	5	0088381149549	6,30€ A		A-85634
75 mm	105 mm	8	HCS	5	0088381150934	12,40€ A		A-86583
74 mm	105 mm	6	HCS	5	0088381149556	6,30€ A		A-85640
101 mm	132 mm	6	HCS	5	0088381150262	13,40€ A		A-86290
51 mm	76 mm	18	HCS	1	0088381149648	3,70€ A		A-85662
50 mm	76 mm	12	HCS / CV	5	0088381149655	3,70€ A		A-85678
70 mm	105 mm	8	HCS	1	0088381149563	3,70€ A		A-85656
151 mm	180 mm	6	HCS / CV	5	0088381150286	10,40€ A		A-86315
71 mm	mm	6	—	5	0088381149693	4,20€ A		A-85690
42 mm	77 mm	16	HCS	5	0088381136945	9,40€ A		A-80400
44 mm	77 mm	14	HCS	1	0088381149662	4,20€ A		A-85709

Longueur utile	Longueur totale	Nombre de dents par pouce	Type de traitement	Quantité par packaging	EAN	Prix HT	Commentaires	Réf.
73 mm	100 mm	5,5 / 9,8	HSS	5	0088381276726	9,40€ A	Rendement supérieur aux lames classiques, trois fois plus rapide et 50% de durée de vie supplémentaire. La denture progressive apporte une meilleure pénétration dans le matériau et une meilleure évacuation des copeaux.	B-06482
75 mm	100 mm	—	Bi-Métal	5	0088381980074	14,40€ A		P-49622
51 mm	76 mm	14	HSS	5	0088381149587	4,70€ A		A-85743
74 mm	100 mm	9	HSS	5	0088381149600	5,20€ A		A-85765
71 mm	100 mm	9	HSS	5	0088381149617	5,20€ A		A-85771
63 mm	90 mm	12	HCS	5	0088381149709	6,30€ A		A-85715

Longueur utile	Longueur totale	Nombre de dents par pouce	Type de traitement	Quantité par packaging	EAN	Prix HT	Commentaires	Réf.
55 mm	80 mm	—	Bi-Métal	5	0088381977661	6,80€ A		P-47232
73 mm	100 mm	9,8 / 18,1	HSS	5	0088381276719	9,40€ A	Rendement supérieur aux lames classiques, trois fois plus rapide et 50% de durée de vie supplémentaire. La denture progressive apporte une meilleure pénétration dans le matériau.	B-06476
155 mm	180 mm	—	Bi-Métal	5	0088381980098	15,40€ A		P-49644
105 mm	130 mm	25	Bi-Métal	5	0088381977630	9,40€ A		P-47204
55 mm	80 mm	—	Bi-Métal	5	0088381977654	6,80€ A		P-47226
50 mm	—	32	HSS	5	0088381149594	4,70€ A		A-85759
52 mm	76 mm	24	HSS	5	0088381149570	4,70€ A		A-85737
66 mm	90 mm	24	HSS	5	0088381150910	9,40€ A		A-86561
50 mm	mm	23	HM	5	0088381944441	21,40€ A	Denture affûtée en Métal dur.	P-05929
73 mm	100 mm	12	HSS	5	0088381149624	9,40€ A		A-85721
52 mm	76 mm	24	HSS	5	0088381149631	4,70€ A		A-85787

**Lames de scies sauteuses pour applications spéciales**

N° lame	Réf.	Visuels	Type	Pictogrammes	Désignation
—	P-38788		—		Lames pour fibre de verre 1 à 15 mm et céramique
—	P-38766		A		Lames coupe rapide pour contre-plaqué 6 à 80 mm et fibre de verre
B-60	B-06890		A		Lames pour epoxy 5 à 20 mm, plaque de plâtre 5 à 50 mm, fibrociment 5 à 50 mm et MDF 5 à 50 mm
B-61	B-06909		A		Lames pour epoxy 5 à 50 mm, plaque de plâtre 5 à 80 mm, fibrociment 5 à 80 mm et MDF 5 à 80 mm

**Pack de lames de scies sauteuses**

N° lame	Réf.	Visuels	Type	Pictogrammes	Désignation
—	B-06292		—		Pack 3 lames S-Express
—	B-48527		—		Pack 5 lames S-Express
—	B-44426		—		Pack 10 lames S-Express
—	A-86898		—		Pack 5 lames

**Lames de scie sauteuse à emmanchement Makita**

N° lame	Réf.	Visuels	Type	Pictogrammes	Désignation
N°10	A-85818		C		Lame coupe rapide et propre, Bois, contre-plaqué et plastique 4 à 50 mm
N°8	A-85911		D		Lame coupe rapide pour Bois, contre-plaqué et PVC 4 à 50 mm
N°3	A-85868		A		Lame Bois, contre-plaqué et PVC (3 à 50 mm)
N°6	792152-8		A		Lame Bois forme A
BR-3	A-85933		A		Lame coupe propre pour Bois et contre-plaqué 4 à 50 mm
N°16	A-85830		A		Lame à chantourner pour Bois, contre-plaqué et PVC 3 à 50 mm
N°42	A-85896		C		Lame coupe propre, panneaux sandwichs, PVC, Bois et contre-plaqué 3 à 50 mm
N°41	A-85880		C		Lame à denture inversée coupe propre, panneaux sandwichs, PVC, Bois et contre-plaqué 3 à 50 mm
N°2	A-85852		A		Lame Métal et Alu. 2 à 6 mm, Bois, contre-plaqué et PVC 3 à 50 mm
N°4	A-85874		A		Lame Métal et Alu. 3 à 6 mm, Bois, contre-plaqué et PVC 3 à 50 mm
N°17	A-85846		A		Lame à chantourner, Métal et Alu. 2 à 6 mm, Bois, contre-plaqué et PVC 2 à 50 mm
N°1	A-85802		B		Lame Métal 1 à 3 mm, Inox 0,5 à 3 mm, Alu. 1 à 3 mm et PVC 1 à 6 mm
N°5	A-85905		B		Lame Métal 1 à 3 mm, Inox 1 à 3 mm, Alu. 1 à 3 mm et PVC 1 à 6 mm

CONSOMMABLES  
 Sans Fil  
 Percer / Visser / Fixer  
 Perforer / Buriner / Carotter  
 Univers diamant / Découpe matériaux  
 Grignoter / Cisaille  
 Tronçonner / Meuler / Polir  
 Ponceur / Découpeur- / Ponceur Multifonctions  
 Défoncer / Affleurer  
 Clouer / Agrater (gaz, Pneumatique - Haute Pression)  
 Tronçonner  
 Couper / Débroussailler / Outils Multi-Fonctions  
 Tailler  
 Sécurité / Entretien / Makita collection

Longueur utile	Longueur totale	Nombre de dents par pouce	Type de traitement	Quantité par packaging	EAN	Prix HT	Commentaires	Réf.
54 mm	79 mm	—	HM	3	0088381966696	26,90€ A	Carbure revêtée, gros grains.	P-38788
75 mm	mm	6	—	3	0088381966672	15,40€ A		P-38766
75 mm	100 mm	—	HM / TC	3	0088381289177	22,90€ A		B-06890
105 mm	130 mm	—	—	3	0088381289184	31,40€ A		B-06909

Longueur utile	Longueur totale	Nombre de dents par pouce	Type de traitement	Quantité par packaging	EAN	Prix HT	Commentaires	Réf.
<b>Cf. caractéristiques des références citées en commentaires</b>					0088381249713	7,30€ A	Packaging comprenant les 3 lames suivantes : B-50 + B-51 + B-52	B-06292

<b>Cf. caractéristiques des références citées en commentaires</b>					0088381455473	8,40€ A	Packaging comprenant les 5 lames suivantes : 2 x B-50 + B-51 + B-52 + B-53	B-48527
---	--	--	--	--	---------------	---------	--	---------

<b>Cf. caractéristiques des références citées en commentaires</b>					0088381445481	15,40€ A	Packaging comprenant les 10 lames suivantes : 4 x B-50 + 2 x B-51 + 2 x B-52 + 2 x B-53	B-44426
---	--	--	--	--	---------------	----------	---	---------

<b>Cf. caractéristiques des références citées en commentaires</b>					0088381151740	6,30€ A	Packaging comprenant les 5 lames suivantes : B-22 + B-23 + B-13 + B-16 + B-10S	A-86898
---	--	--	--	--	---------------	---------	--	---------

Longueur utile	Longueur totale	Nombre de dents par pouce	Type de traitement	Quantité par packaging	EAN	Prix HT	Commentaires	Réf.
60 mm	82 mm	9	HCS	5	0088381149488	7,30€ A		A-85818
60 mm	82 mm	8	HCS	5	0088381149723	5,20€ A		A-85911
59 mm	80 mm	9	HCS	5	0088381149457	4,70€ A		A-85868
60 mm	80 mm	—	—	5	0088381100212	6,80€ A		792152-8
58 mm	85 mm	9	HCS	5	0088381149747	4,70€ A	Dents de coupe inversée en fin de lame assurant une excellente finition.	A-85933
61 mm	82 mm	9	HCS	5	0088381149501	6,30€ A		A-85830
61 mm	82 mm	15	HCS	5	0088381149532	6,30€ A		A-85896
61 mm	82 mm	12	HCS / CV	5	0088381149525	6,80€ A		A-85880
60 mm	80 mm	14	HSS	5	0088381149440	5,20€ A		A-85852
59 mm	80 mm	9	HSS	5	0088381149464	5,20€ A		A-85874
63 mm	82 mm	14	HSS	5	0088381149518	6,80€ A		A-85846
61 mm	80 mm	24	HSS	5	0088381149433	5,20€ A		A-85802
40 mm	60 mm	24	HSS	5	0088381149471	6,80€ A		A-85905



**Lames de scies à ruban**

**Lames pour PVC, métal non-ferreux, acier et fonte pour scie à ruban portable DPB181**

B-40543 pour épaisseur de matériau 3 à 6 mm , B-40559 pour épaisseur de matériau 2 à 3 mm

Référence	Long.	Largeur	Ep. Lame	Dent/pouce	Qté	EAN	Prix HT
B-40543	835 mm	13 mm	0,5 mm	14	5	0088381438377	46,90 € A
B-40559	835 mm	13 mm	0,5 mm	18	5	0088381438384	46,90 € A

**Lames pour bois pour scie à ruban portable BPB180 et 2107F**

Référence	Long.	Largeur	Ep. Lame	Dent/pouce	Qté	EAN	Prix HT
792567-9	1140 mm	13 mm	0,5 mm	6	3	0088381117579	49,90 € A

**Lames pour métaux et PVC pour scie à ruban portable BPB180 et 2107F**

Fonte, acier doux, métaux non ferreux, PVC.  
 792558-0 pour épaisseur matériaux < 4 mm.  
 792559-8 pour épaisseur matériaux entre 4 et 5 mm.  
 792560-3 pour épaisseur matériaux > 5 mm.

Référence	Long.	Largeur	Ep. Lame	Dent/pouce	Qté	EAN	Prix HT
792558-0	1140 mm	13 mm	0,5 mm	24	3	0088381117531	49,90 € A
792559-8	1140 mm	13 mm	0,5 mm	18	3	0088381117524	49,90 € A
792560-3	1140 mm	13 mm	0,5 mm	14	3	0088381117517	49,90 € A

**Lames pour bois pour scie à ruban LB1200F**

Référence	Long.	Largeur	Ep. Lame	Dent/pouce	Qté	EAN	Prix HT
JM21080296	2240 mm	16 mm	0,5 mm	4	1	3240890904096	24,90 € A
JM21080295	2240 mm	13 mm	0,5 mm	4	1	3240890903358	24,90 € A
JM21080294	2240 mm	6 mm	0,5 mm	6	1	3240890903372	24,90 € A

**Lames pour métaux non ferreux pour scie à ruban LB1200F**

Référence	Long.	Largeur	Ep. Lame	Dent/pouce	Qté	EAN	Prix HT
JM21080297	2240 mm	16 mm	0,5 mm	14	1	3240890903297	24,90 € A

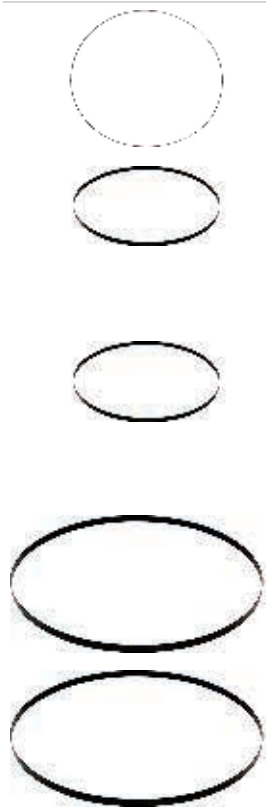

**DPB181**

CONSOMMABLES

- Sans Fil
- Perçer / Visser / Fixer
- Parfrotter / Buriner / Carotter
- Univers diamant / Découpe matériaux
- Grignoter / Cisaille
- Tronçonner / Meuler / Polir
- Poncer / Découper / Ponceur Multifonctions
- H
- Défoncer / Affûteur
- Clouer / Agrater (gaz, pneumatique, haute pression)
- Tronçonner
- Couper / Débroussailler / Outils Multi-Fonctions
- Tailler
- Sécurité / Entretien / Makita collection





Fraises . . . . .	534
Ensembles de fraises . . . . .	540
Coffrets de fraises . . . . .	540

CONSOMMABLES

Sans Fil
Perçer   Visser   Fixer
Perforer   Buriner   Carotter
Univers diamant Découpe matériaux
Grignoter   Cisaille
Tronçonner Meuler   Polir
Poncer   Découpeur- Ponceur Multifonctions
Scier
Clouer   Agrafier (Gaz, Pneumatique, Haute Pression)
Tronçonner
Couper   Débroussailler Outils Multi-Fonctions
Tailler
Sécurité   Entretien Makita collection

## Fraises au carbure de tungstène

Toutes les fraises Makita ont des plaquettes au carbure, *sauf les fraises pour plâtre*. Les fraises au carbure se caractérisent par leur longévité exemplaire. Elles se prêtent au travail du bois tendre et dur, des matériaux dérivés comme les panneaux MDF et des matières plastiques.

### Précautions d'utilisation

N'utilisez jamais des fraises abîmées, gauchies ou émoussées. L'emploi de fraises abîmées pose des risques importants à cause de la vitesse de rotation élevée. Faites bien attention au sens d'usinage afin de diminuer le risque de rejet. Ne tentez pas d'enlever une quantité excessive de matériau en une seule passe mais travaillez en plusieurs passes. Vous éviterez non seulement d'endommager la surface du matériau et de surcharger votre machine, vous diminuerez aussi les risques de rupture d'outil.

### Tableau indicatif des vitesses de rotation

Il s'agit de valeurs approximatives basées sur les bois et matériaux dérivés les plus courants. Les matériaux et circonstances étant soumis à d'importantes variations, il est conseillé de faire une essai d'usinage. Une vitesse de coupe trop basse peut engendrer de fortes vibrations ainsi qu'un contrôle insuffisant de la machine; une vitesse trop élevée cause des traces de brûlure sur le bois ainsi qu'une usure prématurée de la fraise.

## Diamètres défonceuses Makita

X : Ø du porte outil  
O : Pince fournie

Référence Machine MAKITA	Ø 6 mm	Ø 8 mm	Ø 12 mm
3620	0	X	
RP0910		X	
RP1110C		X	
3612	0	0	X
3612C	0	0	X
RP0900X	0	X	
RP1800FX	0	0	X
RP2300FCX	0	0	X

### Légende

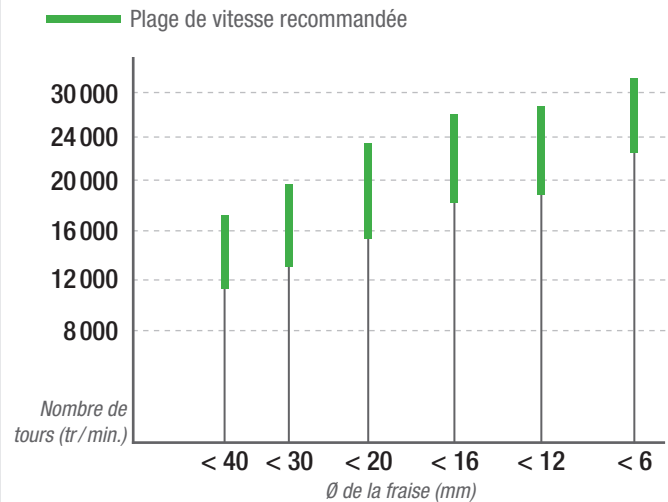

## Fraises

### Fraises à chanfreiner et affleurer à Roulement

Référence	A	B	C	Angle (s)	Qté	EAN	Prix HT
D-10590	14,5 mm	9,5 mm	8 mm	7 °	1	0088381165631	22,90 € A
D-10609	17,2 mm	9,5 mm	8 mm	15 °	1	0088381165648	22,90 € A
D-10615	19,9 mm	9,5 mm	8 mm	22 °	1	0088381165655	22,90 € A
D-10621	21 mm	9,5 mm	8 mm	25 °	1	0088381165662	22,90 € A
D-10637	23 mm	9,5 mm	8 mm	30 °	1	0088381165679	22,90 € A

### Fraises à chanfreiner et affleurer 2 taillants

Référence	A	B	C	Angle (s)	Qté	EAN	Prix HT
D-10643	12,7 mm	12,7 mm	8 mm	22 °	1	0088381165686	15,40 € A
D-10659	12,7 mm	12,7 mm	8 mm	30 °	1	0088381165693	15,40 € A
D-10665	12,7 mm	12,7 mm	8 mm	45 °	1	0088381165709	15,40 € A
D-10671	12,7 mm	12,7 mm	8 mm	60 °	1	0088381165716	15,40 € A

### Fraises à chanfreiner à roulement 2 taillants

Référence	A	B	C	Angle (s)	Qté	EAN	Prix HT
D-48692	34,9 mm	16 mm	8 mm	45 °	1	0088381428514	19,90 € A
D-48701	41,3 mm	20 mm	8 mm	45 °	1	0088381428521	43,90 € A

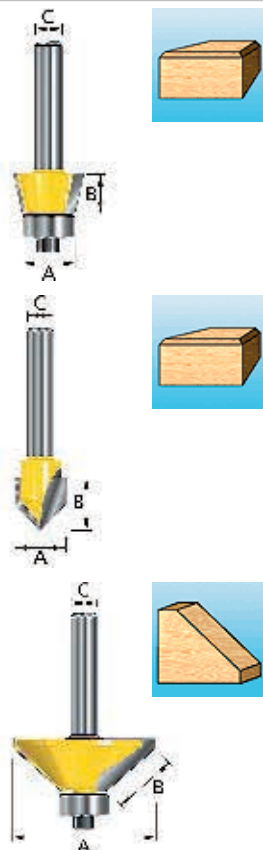

CONSOMMABLES

Sans Fil  
Perçer / Visser / Fixer  
Perforer / Buriner / Carotter  
Univers diamant / Découpe matériaux  
Grignoter / Cisaille  
Tronçonner / Meuler / Polir  
Poncer / Découper / Ponceur Multifonctions  
Soler  
Clouer / Agrafier (Gaz, Pneumatique, Haute Pression)  
Tronçonner  
Couper / Débroussailler / Outils Multi-Fonctions  
Tailler  
Sécurité / Entretien / Makita collection



**Fraises**

**Fraises droites 1 taillant**

Référence	A	B	C	Qté	EAN	Prix HT
D-10023	5 mm	12,7 mm	8 mm	1	0088381165068	10,40 € A



**Fraises droites 2 taillants**

Référence	A	B	C	Qté	EAN	Prix HT
D-09210	3 mm	9,5 mm	6 mm	1	0088381181969	14,40 € A
D-09226	4 mm	10 mm	6 mm	1	0088381181976	21,40 € A
P-07886	8 mm	20 mm	8 mm	1	0088381107969	14,40 € A
D-10316	15 mm	20 mm	8 mm	1	0088381165358	26,90 € A
D-10372	25 mm	20 mm	8 mm	1	0088381165419	37,40 € A
D-10176	8 mm	30 mm	12 mm	1	0088381165211	15,40 € A
D-47628	10 mm	25,4 mm	12 mm	1	0088381427449	26,90 € A
D-10403	14 mm	35 mm	12 mm	1	0088381165440	34,40 € A
D-10419	15 mm	35 mm	12 mm	1	0088381165457	37,40 € A
D-47662	18 mm	32 mm	12 mm	1	0088381427487	40,90 € A
D-10447	20 mm	35 mm	12 mm	1	0088381165488	43,90 € A
D-10453	22 mm	35 mm	12 mm	1	0088381165495	43,90 € A
D-10469	24 mm	35 mm	12 mm	1	0088381165501	43,90 € A



**Fraises à affleurer**

Référence	A	B	C	Qté	EAN	Prix HT
D-47709	12,7 mm	13 mm	6 mm	1	0088381427524	12,40 € A
D-47715	12,7 mm	26 mm	6 mm	1	0088381427531	12,40 € A
D-47721	9,5 mm	26 mm	8 mm	1	0088381427548	12,40 € A
D-10481	12,7 mm	25,4 mm	8 mm	1	0088381165525	22,90 € A
D-10497	12,7 mm	38,1 mm	12 mm	1	0088381165532	26,90 € A
D-10506	12,7 mm	50,8 mm	12 mm	1	0088381165549	40,90 € A

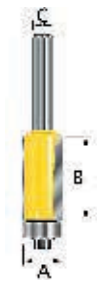

**Fraises à affleurer à roulement**

Référence	A	B	C	D	Qté	EAN	Prix HT
D-10534	12 mm	25 mm	8 mm	32 mm	1	0088381165570	26,90 € A
D-10540	16 mm	19 mm	8 mm	32 mm	1	0088381165587	26,90 € A
D-10556	19 mm	25 mm	8 mm	32 mm	1	0088381165594	34,40 € A
D-10562	22 mm	25,4 mm	8 mm	32 mm	1	0088381165600	34,40 € A



**Fraises à copier ou d'ajourage 2 taillants**

Référence	A	B	C	Qté	EAN	Prix HT
D-09335	6 mm	19 mm	6 mm	1	0088381182096	13,40 € A
D-10584	12 mm	25,4 mm	12 mm	1	0088381165624	21,40 € A



CONSOMMABLES

Sans Fil  
Perçoir / Visser / Fixer  
Perforer / Burnir / Carotter  
Univers diamant / Découpe matériaux  
Grignoter / Cisaille  
Tronçonner / Meuler / Polir  
Poncer / Découpeur- / Ponceur Multifonctions  
Sciier  
Clouer / Agrater (Gaz, Pneumatique, Haute Pression)  
Tronçonner  
Couper / Débroussailler / Outils Multi- Fonctions  
Tailler  
Sécurité / Entretien / Makita collection

## Fraises

### Fraises à gorge

Référence	A	B	C	R	Qté	EAN	Prix HT
D-11128	12 mm	12 mm	8 mm	6 mm	1	0088381166164	26,90 € A
D-11134	12 mm	16 mm	8 mm	6 mm	1	0088381166171	26,90 € A
D-11140	25,4 mm	31,8 mm	12 mm	12,7 mm	1	0088381166188	55,90 € A

### Fraises à gorge rayonnée 2 taillants

Référence	A	B	C	R	Qté	EAN	Prix HT
D-10774	6 mm	6 mm	8 mm	3 mm	1	0088381165815	18,40 € A
D-47983	7,9 mm	8 mm	8 mm	4 mm	1	0088381427807	19,90 € A
D-10805	12 mm	9,5 mm	8 mm	6 mm	1	0088381165846	21,40 € A
D-10811	12,7 mm	9,5 mm	8 mm	6,5 mm	1	0088381165853	21,40 € A
D-10827	16 mm	12 mm	8 mm	8 mm	1	0088381165860	22,90 € A
D-10855	25,4 mm	19 mm	12 mm	12,7 mm	1	0088381165891	37,40 € A

### Fraises à mouler à arrondir 1/4 rond 2 taillants à roulements A

Référence	A	B	C	R	Qté	EAN	Prix HT
D-11433	15,5 mm	9,5 mm	8 mm	3 mm	1	0088381166478	26,90 € A
D-11449	17,5 mm	9,5 mm	8 mm	4 mm	1	0088381166485	26,90 € A
D-11455	19,5 mm	9,5 mm	8 mm	5 mm	1	0088381166492	26,90 € A
D-11461	22,22 mm	12,7 mm	8 mm	6,35 mm	1	0088381166508	31,40 € A
D-11477	28,6 mm	12,7 mm	8 mm	9,52 mm	1	0088381166515	34,40 € A
D-11483	34,9 mm	15,9 mm	8 mm	12,7 mm	1	0088381166522	43,90 € A

### Fraises à mouler à arrondir 1/4 rond 2 taillants sans roulements

Référence	A	B	C	R	Qté	EAN	Prix HT
D-09400	20 mm	8 mm	6 mm	4 mm	1	0088381182164	26,90 € A
D-09416	25 mm	13 mm	6 mm	8 mm	1	0088381182171	26,90 € A

### Fraises à mouler à arrondir 1/4 rond 2 taillants à roulements B

Référence	A	B	C	R	Qté	EAN	Prix HT
D-09503	17 mm	7,5 mm	6 mm	2 mm	1	0088381182263	21,40 € A
D-11330	25,4 mm	12,7 mm	8 mm	6,35 mm	1	0088381166379	31,40 € A
D-11346	28,6 mm	12,7 mm	8 mm	8 mm	1	0088381166386	31,40 € A
D-11352	31,8 mm	15,9 mm	8 mm	9,52 mm	1	0088381166393	37,40 € A
D-48561	50,8 mm	25,4 mm	12 mm	74,5 mm	1	0088381428385	68,90 € A
D-11380	63,5 mm	31,8 mm	12 mm	25,4 mm	1	0088381166423	89,00 € A
D-11396	76,2 mm	38,1 mm	12 mm	31,75 mm	1	0088381166430	119,00 € A

### Fraises à mouler 2 taillants

Référence	A	B	C	R	Qté	EAN	Prix HT
D-10970	19 mm	11 mm	8 mm	4 mm	1	0088381166010	26,90 € A
D-10986	21 mm	12 mm	8 mm	5 mm	1	0088381166027	26,90 € A
D-10992	23 mm	13 mm	8 mm	6 mm	1	0088381166034	26,90 € A
D-11003	27 mm	15 mm	8 mm	8 mm	1	0088381166041	31,40 € A
D-11019	31,8 mm	16,7 mm	8 mm	9,5 mm	1	0088381166058	34,40 € A
D-11025	38,1 mm	19,9 mm	8 mm	12,7 mm	1	0088381166065	43,90 € A



CONSOMMABLES

Sans Fil  
Perçer / Visser / Fixer  
Perforer / Buriner / Carotter  
Univers diamant / Découpe matériaux  
Grignoter / Cisaille  
Tronçonner / Meuler / Polir  
Poncer / Découpeur- / Ponceur Multifonctions  
Scier  
Couper / Agrafier (Gaz, Pneumatique, Haute Pression)  
Tronçonner  
Couper / Débroussailler / Outils Multi-Fonctions  
Tailler  
Sécurité / Entretien / Makita collection

**Fraises**

**Fraises à mouler (petit rayon) 2 taillants**

Référence	A	B	C	R	Qté	EAN	Prix HT
D-11031	12,7 mm	9,5 mm	8 mm	1,98 mm	1	0088381166072	22,90 € A
D-11047	19,05 mm	11,11 mm	8 mm	3,18 mm	1	0088381166089	29,40 € A
D-11053	31,8 mm	12,7 mm	8 mm	4,76 mm	1	0088381166096	43,90 € A

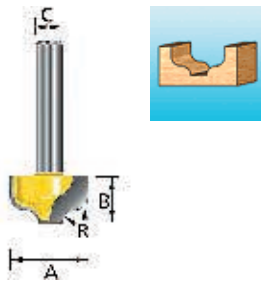

**Fraises à mouler 2 taillants à roulement A**

Référence	A	B	C	R	Qté	EAN	Prix HT
D-11564	31,8 mm	12,7 mm	8 mm	4,76 mm	1	0088381166607	43,90 € A
D-11570	38,1 mm	17,46 mm	8 mm	6,35 mm	1	0088381166614	55,90 € A

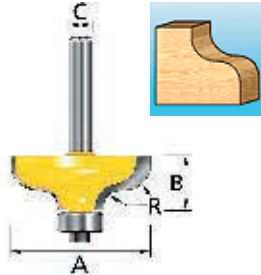

**Fraises à mouler 2 taillants MULTIPROFILS A**

Référence	A	B	C	R	Qté	EAN	Prix HT
D-11069	12,7 mm	9,5 mm	8 mm	2,38 mm	1	0088381166102	26,90 € A
D-11075	19,05 mm	12,7 mm	8 mm	3,97 mm	1	0088381166119	34,40 € A
D-11081	25,4 mm	15,9 mm	12 mm	5,56 mm	1	0088381166126	40,90 € A
D-11097	38,1 mm	22,2 mm	12 mm	8,73 mm	1	0088381166133	55,90 € A

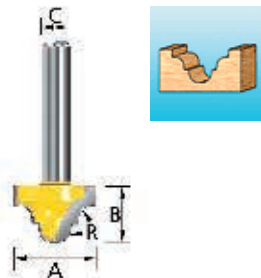

**Fraises à mouler 2 taillants à roulement B**

Référence	A	B	C	R	Qté	EAN	Prix HT
D-11639	25,4 mm	12,7 mm	8 mm	3,18 mm	1	0088381166676	43,90 € A
D-11645	31,8 mm	15,9 mm	8 mm	4,76 mm	1	0088381166683	55,90 € A
D-11651	38,1 mm	19 mm	8 mm	6,35 mm	1	0088381166690	59,90 € A

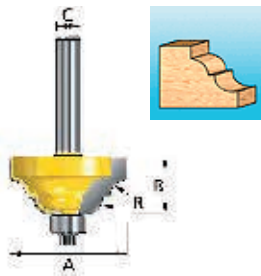

**Fraises à mouler 2 taillants MULTIPROFILS B**

Référence	A	B	C	R	Qté	EAN	Prix HT
D-11106	12,7 mm	9,5 mm	8 mm	1,98 mm	1	0088381166140	26,90 € A
D-11112	19,05 mm	11,11 mm	8 mm	3,18 mm	1	0088381166157	29,40 € A

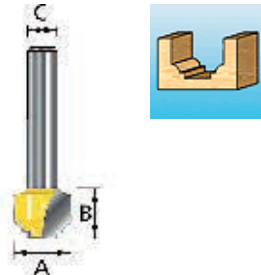

**Fraises à mouler 1/4 Rond 2 taillants sans roulements**

Référence	A	B	C	R	Qté	EAN	Prix HT
D-09357	16 mm	9 mm	6 mm	4 mm	1	0088381182119	22,90 € A
D-09363	25 mm	13 mm	6 mm	8 mm	1	0088381182126	29,40 € A
793070-3	20 mm	10 mm	12 mm	6 mm	1	0088381108386	84,00 € A
793071-1	30 mm	20 mm	12 mm	4 mm	1	0088381108263	129,00 € A

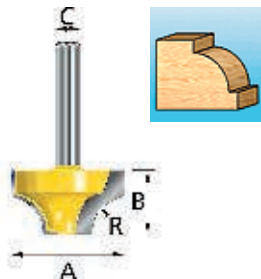

CONSOMMABLES

Sans Fil  
Percer | Visser | Fixer  
Perforer | Buriner  
Carotter  
Univers diamant  
Découpe matériaux  
Grignoter | Cisaille  
Tronçonner  
Meuler | Polir  
Poncer | Découper-  
Ponceur Multifonctions  
Scier  
Clouer | Agrater  
(gaz, Pneumatique, Haute Pression)  
Tronçonner  
Couper | Débroussailler  
Outils Multi-Fonctions  
Tailler  
Sécurité | Entretien  
Makita collection



Sans Fil  
Perçer / Visser / Fixer  
Perforer / Buriner / Carotter  
Univers diamant / Découpe matériau  
Grignoter / Cisaille  
Tronçonner / Meuler / Polir  
Poncer / Découper- / Ponceur Multifonctions  
Scier  
Clouer / Agrafier (Gaz, Pneumatique, Haute Pression)  
Tronçonner  
Couper / Débroussailler / Outils Multi-Fonctions  
Tailler  
Sécurité / Entretien / Makita collection

CONSOMMABLES

## Fraises

### Fraises à mouler 2 taillants à roulement Multiprofiles

Référence	A	B	C	R	Qté	EAN	Prix HT
D-11156	22 mm	9,9 mm	8 mm	3,18 mm	1	0088381166195	49,90 € A
D-11162	35 mm	14,3 mm	12 mm	5,56 mm	1	0088381166201	68,90 € A

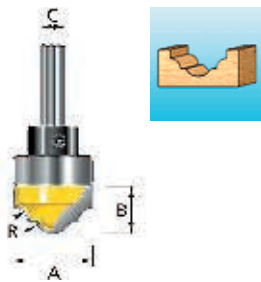

### Fraises à mouler 2 taillants à roulement A

Référence	A	B	C	R1	R2	Qté	EAN	Prix HT
D-09575	23,5 mm	10 mm	6 mm	2,5 mm	4,5 mm	1	0088381182331	26,90 € A
D-09581	27,5 mm	12 mm	6 mm	3 mm	6 mm	1	0088381182348	29,40 € A
D-11542	27 mm	11,9 mm	8 mm	3,97 mm	_ mm	1	0088381166584	34,40 € A
D-11558	34,9 mm	16,6 mm	8 mm	6,35 mm	_ mm	1	0088381166591	40,90 € A

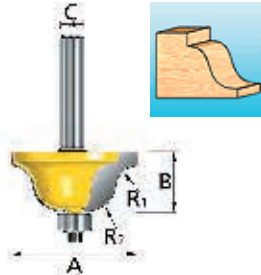

### Fraises à mouler 2 taillants à roulement B

Référence	A	B	C	R1	R2	Qté	EAN	Prix HT
D-11178	22 mm	12,7 mm	8 mm	3,97 mm	5,55 mm	1	0088381166218	43,90 € A

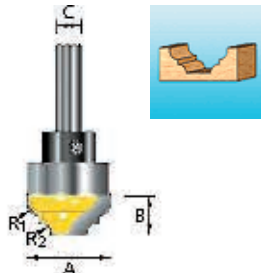

### Fraises à mouler 2 taillants à roulement C

Référence	A	B	C	R	Qté	EAN	Prix HT
D-11601	25,4 mm	12,7 mm	8 mm	3,18 mm	1	0088381166645	40,90 € A
D-11617	31,8 mm	14,28 mm	8 mm	4,76 mm	1	0088381166652	49,90 € A
D-11623	38,1 mm	17,46 mm	8 mm	6,35 mm	1	0088381166669	55,90 € A

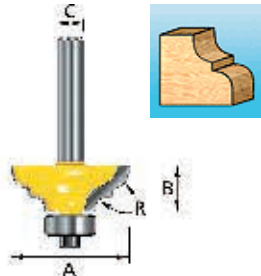

### Fraises à mouler 2 taillants à roulement D

Référence	A	B	C	R1	R2	Qté	EAN	Prix HT
D-11704	38,1 mm	15,9 mm	8 mm	3,18 mm	9,5 mm	1	0088381166744	55,90 € A

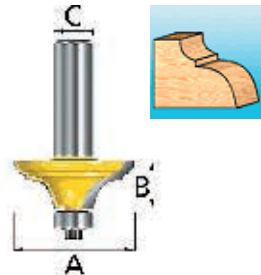

### Fraises à mouler 2 taillants à roulement E

Référence	A	B	C	R	Qté	EAN	Prix HT
D-11405	28,6 mm	12,7 mm	8 mm	3,97 mm	1	0088381166447	40,90 € A
D-11411	31,8 mm	14,28 mm	8 mm	4,76 mm	1	0088381166454	43,90 € A
D-11427	38,1 mm	17,46 mm	8 mm	6,35 mm	1	0088381166461	59,90 € A

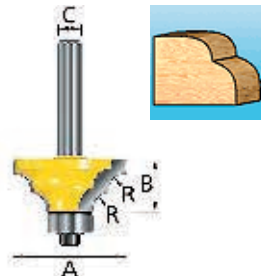

**Fraises**

**Fraises à moulurer 2 taillants à roulement F**

Référence	A	B	C	R	Qté	EAN	Prix HT
D-11586	34,9 mm	14,28 mm	8 mm	4,76 mm	1	0088381166621	49,90 € A
D-11592	41,28 mm	17,46 mm	8 mm	6,35 mm	1	0088381166638	55,90 € A

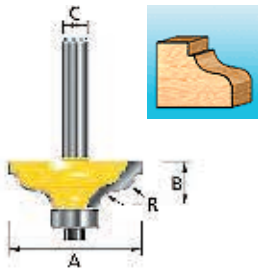

**Fraises à moulurer 2 taillants à roulement G**

Référence	A	B	C	R	Qté	EAN	Prix HT
D-09553	22 mm	10 mm	6 mm	3 mm	1	0088381182317	31,40 € A
D-09569	26 mm	12 mm	6 mm	5 mm	1	0088381182324	34,40 € A
D-11667	25,4 mm	12,7 mm	8 mm	4,76 mm	1	0088381166706	43,90 € A
D-11673	28,6 mm	14,28 mm	8 mm	6,35 mm	1	0088381166713	49,90 € A
D-11689	31,8 mm	15,9 mm	8 mm	7,94 mm	1	0088381166720	55,90 € A

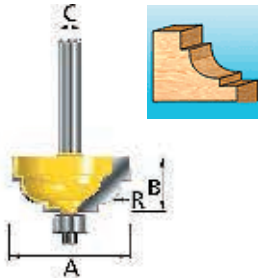

**Fraise à moulurer à rainurer**

Référence	A	B	C	Angle (s)	Qté	EAN	Prix HT
D-47868	12,7 mm	12,7 mm	6 mm	90 °	1	0088381427685	26,90 € A
D-09391	19 mm	20 mm	6 mm	60 °	1	0088381182157	26,90 € A
D-09379	20 mm	15 mm	6 mm	30 °	1	0088381182133	26,90 € A
D-09385	20 mm	15 mm	6 mm	45 °	1	0088381182140	26,90 € A
D-10693	15,9 mm	12,7 mm	8 mm	90 °	1	0088381165730	26,90 € A
D-10724	19,05 mm	15,9 mm	8 mm	90 °	1	0088381165761	29,40 € A
D-10768	19,05 mm	20,6 mm	8 mm	60 °	1	0088381165808	31,40 € A
D-10702	12,7 mm	12,7 mm	12 mm	90 °	1	0088381165747	22,90 € A
D-10718	15,9 mm	12,7 mm	12 mm	90 °	1	0088381165754	26,90 € A

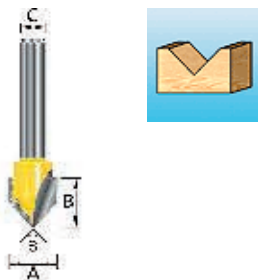

**Fraises à queue d'aronde 2 taillants**

Référence	A	B	C	Angle (s)	Qté	EAN	Prix HT
D-10861	14,3 mm	13 mm	8 mm	12,5 °	1	0088381165907	21,40 € A

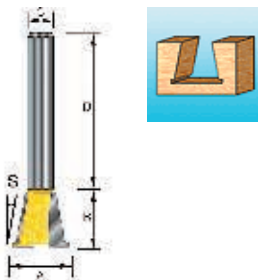

**Fraises à queue d'aronde 2 taillants**

Référence	A	B	C	Angle (s)	Qté	EAN	Prix HT
D-10899	12,7 mm	12,7 mm	8 mm	14 °	1	0088381165938	13,40 € A

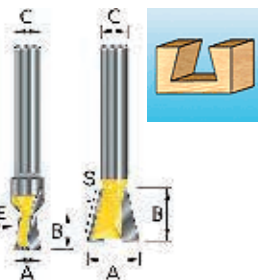

**Fraise à feuillurer à roulement 2 taillants**

Référence	A	B	C	Qté	EAN	Prix HT
D-11520	31,8 mm	12,7 mm	8 mm	1	0088381166560	31,40 € A
D-11536	31,8 mm	12,7 mm	12 mm	1	0088381166577	31,40 € A

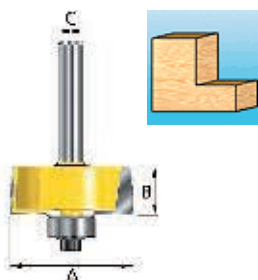

CONSOMMABLES

Sans Fil  
Perçoir / Visser / Fixer  
Perforer / Burner / Carotter  
Univers diamant / Découpe matériaux  
Grignoter / Cisaille  
Tronçonneuse / Meuler / Polir  
Ponceur / Découpeur- / Ponceur Multifonctions  
Scier  
Clouer / Agrafier (gaz, Pneumatique, Haute Pression)  
Tronçonneuse  
Couper / Débroussailler / Outils Multi-Fonctions  
Tailler  
Sécurité / Entretien / Makita collection

### Fraises

#### Fraise combinaison double

Référence	D	A	L1	L2	L3	L4	Qté	EAN	Prix HT
D-09341	6 mm	6 mm	_ mm	_ mm	20 mm	16 mm	1	0088381182102	31,40 € A
793091-5	6 mm	6 mm	70 mm	40 mm	12 mm	14 mm	1	0088381108249	31,40 € A

#### Fraise de plongée aluminium

Référence	D	A1	L1	L2	Qté	EAN	Prix HT
D-16988	6 mm	6 mm	65 mm	18 mm	1	0088381194761	31,40 € A

### Ensembles de fraises

#### Ensemble de fraises en queue de 6 mm

1 fraise à gorge diam 12 x 32 x 9,5 mm 1 fraise à affleurer diam 12,7 x 32 x 13 mm 1 fraise droite diam 6 x 32 x 19,05 mm

Référence	Qté	EAN	Prix HT
D-30209	1	0088381352772	18,40 € A

### Coffret de 12 Fraises

**NOUVEAU**

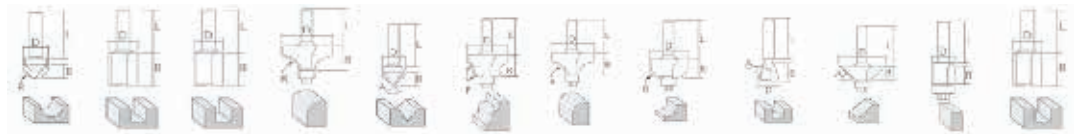

Réf.	Ø	EAN	Prix HT	# 1	# 2	# 3	# 4	# 5	# 6	# 7	# 8	# 9	# 10	# 11	# 12
A-87921	6 mm	0088381161008	104,00 € A	D : 12,7 R : 6,35 B : 8,8 L : 29,0	D : 16,0 B : 20,0 L : 28,0	D : 6,0 B : 20,0 L : 25,0	D : 28,6 R : 9,5 B : 17,0 L : 25,5	D : 12,7 B : 9,1 A : 90° L : 29,0	D : 25,0 R : 4,0 B : 16,0 L : 26,5	D : 22,2 R : 6,3 B : 13,5 L : 25,0	D : 22,0 R : 6,3 B : 12,7 L : 26,5	D : 12,7 B : 12,2 A : 14° L : 29,0	D : 32,0 B : 12,2 A : 45° L : 30,0	D : 12,7 B : 13,0 L : 29,0	D : 12,0 B : 20,0 L : 28,0

**NOUVEAU**

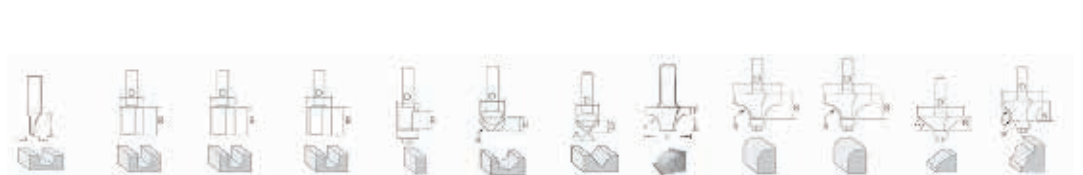

Réf.	Ø	EAN	Prix HT	# 1	# 2	# 3	# 4	# 5	# 6	# 7	# 8	# 9	# 10	# 11	# 12
D-57065	6 mm	0088381459693	77,00 € A	D : 6 B : 19	D : 6 B : 16	D : 12 B : 32	D : 14 B : 19	D : 12,7 B : 13	D : 6,35 R : 3,2 B : 12,7	D : 12,7 B : 12,7 A : 90°	D : 19 R : 3,2 B : 9,5	D : 25,4 R : 6,35 B : 13,5	D : 28,5 R : 7,9 B : 14,5	D : 31,5 B : A : 45°	D : 25,3 R : 3,2 B : 9,5

**NOUVEAU**



Réf.	Ø	EAN	Prix HT	# 1	# 2	# 3	# 4	# 5	# 6	# 7	# 8	# 9	# 10	# 11	# 12
D-53556	8 mm	0088381449922	82,00 € A	D : 6 B : 16	D : 12 B : 19	D : 16 B : 19	D : 12,7 B : 13	D : 12,7 B : 13 A : 14°	D : 12,7 B : 12,7 A : 90°	D : 12,7 R : 6,35 B : 10	D : 25,4 R : 6,35 B : 13,5	D : 31,8 R : 9,5 B : 16,7	D : 31,8 R : 9,5 B : 14	D : 31,5 B : 13,5 A : 45°	D : 28,6 R : 4 B : 13

### Coffret de 6 Fraises

**NOUVEAU**



Réf.	Ø	EAN	Prix HT	# 1	# 2	# 3	# 4	# 5	# 6
D-53540	8 mm	0088381449915	43,00 € A	D : 6 B : 16	D : 10 B : 19	D : 12 B : 19	D : 12,7 R : 6,35 B : 10	D : 31,8 R : 9,5 B : 16,7	D : 28,6 R : 4 B : 13

### Coffret de 4 Fraises

**NOUVEAU**



Réf.	Ø	EAN	Prix HT	# 1	# 2	# 3	# 4
D-53534	8 mm	0088381449908	46,00 € A	D : 19 R : 3,2 B : 9,5	D : 25,4 R : 6,35 B : 13,5	D : 31,8 R : 9,5 B : 16,7	D : 38,1 R : 12,7 B : 19

CONSOMMABLES

Sans Fil  
 Percer / Visser / Fixer  
 Perforer / Buriner / Carotter  
 Univers diamant / Découpe matériaux  
 Grignoter / Cisaille  
 Tronçonner / Meuler / Polir  
 Ponceur / Découpeur- / Ponceur Multifonctions  
 Scier  
 Clouer / Agrafier (Gaz, Pneumatique, Haute Pression)  
 Tronçonner  
 Couper / Débroussailler / Outils Multi-Fonctions  
 Tailler  
 Sécurité / Entretien / Makita collection





CLOUER | AGRAFER (GAZ PNEUMATIQUE | HAUTE PRESSION)



Agrafes	542
Finettes, mini Brads, Brads	542
Clous 34°	543
Clous en rouleau	544
Pointes à béton	545
Cartouches de gaz	545

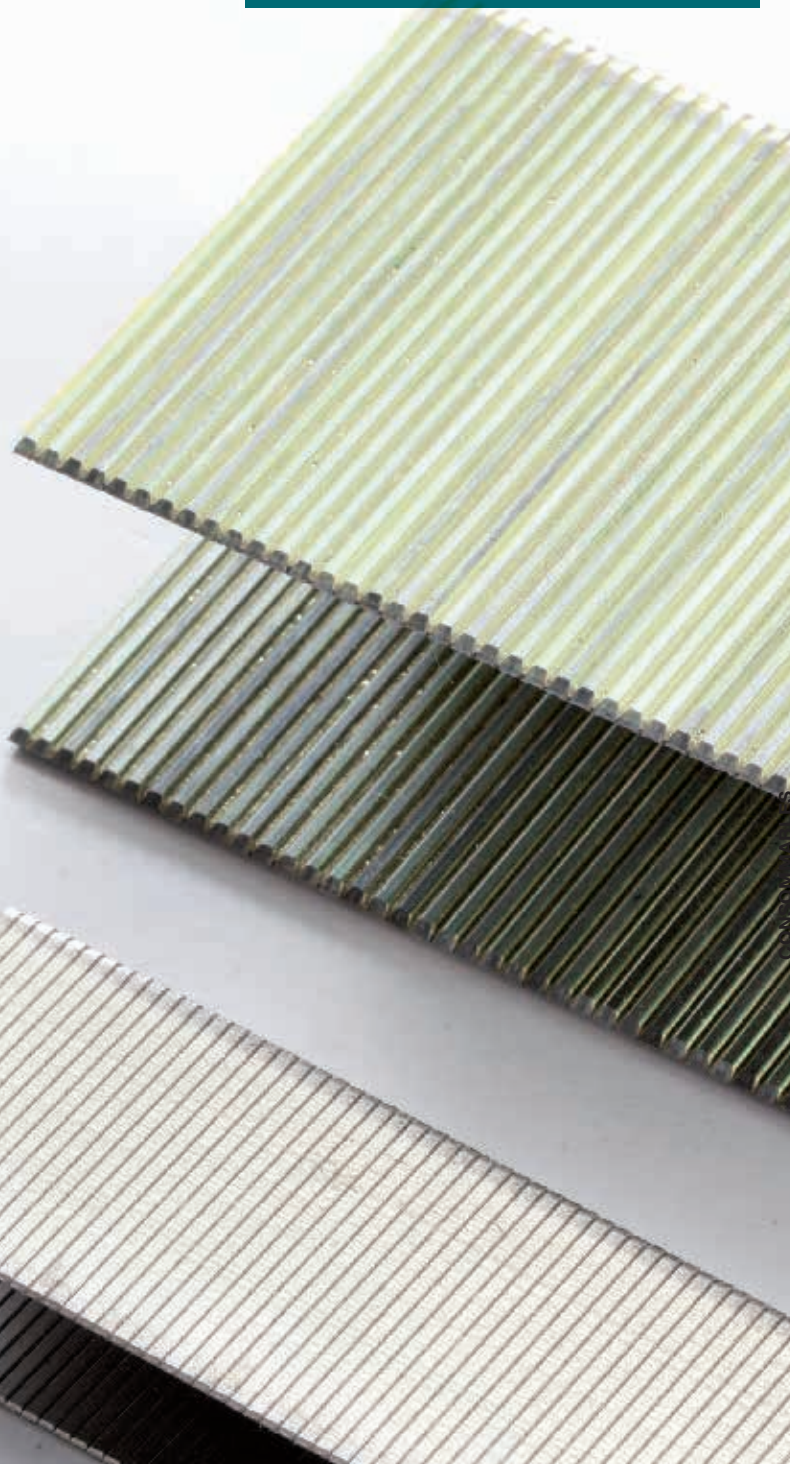

Sans Fil  
 Percer | Visser | Fixer  
 Perforer | Buriner  
 Carotter  
 Univers diamant  
 Découpe matériaux  
 Grignoter | Cisaille  
 Tronçonner  
 Meuler | Polir  
 Ponceur | Découpeur-  
 Ponceur Multifonctions  
 Scier  
 Défoncer | Affleurer  
**J**  
 Tronçonner  
 Couper | Débroussailler  
 Outils Multi-Fonctions  
 Tailler  
 Sécurité | Entretien  
 Makita collection

## Agrafes

### Agrafes pour agrafeuses à batterie

Pour la fixation de revêtements plastiques, matériaux d'isolation, moquettes, sur tous types de bois.

Référence	A	B	C	Compatible Modèle	Qté	EAN	Prix HT
F-81518	10,6 mm	7 mm	0,5 x 0,7 mm	BST110, DST110,	2500	0088381342308	9,40 € A
F-81521	10,6 mm	10 mm	0,5 x 0,7 mm	BST110, DST110,	2500	0088381342339	10,40 € A
P-08931	10,6 mm	6 mm	0,5 x 1,25 mm		5000	0088381921077	13,40 € A
F-32647	10,6 mm	10 mm	0,5 x 1,25 mm	T221D, BST220, BST221	5040	0088381293204	18,40 € A
F-32650	10,6 mm	13 mm	0,5 x 1,25 mm	T221D, BST220, BST221	5040	0088381293211	21,40 € A
F-32663	10,6 mm	16 mm	0,5 x 1,25 mm	T221D, BST220, BST221	5040	0088381293228	22,90 € A
F-32676	10,6 mm	19 mm	0,5 x 1,25 mm	T221D, BST220, BST221	5040	0088381293235	26,90 € A
F-32689	10,6 mm	22 mm	0,5 x 1,25 mm	T221D, BST220, BST221	5040	0088381293242	29,40 € A

### Agrafes 18 Ga pour agrafeuses pneumatiques

Fixation de plaques de plâtre, lambris, lattes, profilés, industrie du meuble.

Référence	A	B	C	Compatible Modèle	Qté	EAN	Prix HT
F-32557	5,66 mm	16 mm	Ø 1,2 mm	AT638	5000	0088381293112	13,40 € A
F-32560	5,66 mm	19 mm	Ø 1,2 mm	AT638	5000	0088381293129	14,40 € A
F-32573	5,66 mm	22 mm	Ø 1,2 mm	AT638	5000	0088381293136	15,40 € A
F-32586	5,66 mm	25 mm	Ø 1,2 mm	AT638, AT450H	5000	0088381293143	21,40 € A
F-32599	5,66 mm	28 mm	Ø 1,2 mm	AT638, AT450H	5000	0088381293150	22,90 € A
F-32605	5,66 mm	30 mm	Ø 1,2 mm	AT638, AT450H	5000	0088381293167	26,90 € A
F-32618	5,66 mm	32 mm	Ø 1,2 mm	AT638, AT450H	5000	0088381293174	26,90 € A
F-33652	5,66 mm	40 mm	Ø 1,2 mm	AT450H	5056	0088381294218	29,40 € A

## Finettes, mini Brads, Brads

### Finettes 23 Ga pour cloueurs pneumatiques et à batterie

Applications : Meuble, agencement, petite menuiserie, parclose, moulure, décoration, encadrement, modélisme.

Référence	Ø	Long.	Compatible Modèle	Qté	EAN	Prix HT
F-31825	0,6	18 mm	BPT350, AF500HP	10000	0088381292382	12,40 € A
F-31838	0,6	25 mm	BPT350, AF500HP	10000	0088381292399	13,40 € A
F-31841	0,6	30 mm	BPT350, AF500HP	10000	0088381292405	14,40 € A
F-31854	0,6	35 mm	BPT350, AF500HP	10000	0088381292412	15,40 € A
F-32920	0,6	45 mm	AF500HP	10000	0088381293488	18,40 € A
F-32933	0,6	50 mm	AF500HP	10000	0088381293495	19,90 € A

### Clous tête homme mini brads 18 Ga galvanisés, pour cloueurs pneumatiques

Applications : Travaux de finition, petit assemblage, moulure, baguette, tiroir, décoration, parclose, encadrement.

Référence	Ø	Long.	Compatible Modèle	Qté	EAN	Prix HT
F-31867	1,2 mm	15 mm	AF505, AF550H, DBN500	5000	0088381292429	12,40 € A
F-31870	1,2 mm	20 mm	AF505, AF550H, DBN500	5000	0088381292436	13,40 € A
F-31883	1,2 mm	25 mm	AF505, AF550H, DBN500	5000	0088381292443	14,40 € A
F-31896	1,2 mm	30 mm	AF505, AF550H, DBN500	5000	0088381292450	15,40 € A
F-31915	1,2 mm	35 mm	AF505, AF550H, DBN500	5000	0088381292474	16,40 € A
F-31931	1,2 mm	40 mm	AF505, AF550H, DBN500	5000	0088381292498	18,40 € A
F-31944	1,2 mm	45 mm	AF505, AF550H, DBN500	5000	0088381292504	19,90 € A
F-31957	1,2 mm	50 mm	AF505, AF550H, DBN500	5000	0088381292511	21,40 € A
F-32946	1,2 mm	55 mm	AF550H	5000	0088381293501	22,90 € A

### Packs : Clous brads T 16 Ga galvanisés + cartouches de gaz, pour GF600

Applications : Parquets, petites caisses, tonneaux.

Référence	Ø	Long.	Qté cart. gaz	Compatible Modèle	Qté	EAN	Prix HT
195667-8	1,6	15 mm	2	GF600	2000	0088381399555	26,90 € A
195668-6	1,6	19 mm	2	GF600	2000	0088381399562	26,90 € A
195669-4	1,6	22 mm	2	GF600	2000	0088381399579	26,90 € A
195670-9	1,6	25 mm	2	GF600	2000	0088381399586	26,90 € A
195671-7	1,6	30 mm	2	GF600	2000	0088381399593	26,90 € A
195672-5	1,6	32 mm	2	GF600	2000	0088381399609	29,40 € A
195673-3	1,6	35 mm	2	GF600	2000	0088381399616	29,40 € A
195674-1	1,6	38 mm	2	GF600	2000	0088381399623	29,40 € A
195675-9	1,6	40 mm	2	GF600	2000	0088381399630	29,40 € A
195676-7	1,6	45 mm	2	GF600	2000	0088381399647	31,40 € A
195677-5	1,6	50 mm	2	GF600	2000	0088381399654	31,40 € A
195678-3	1,6	57 mm	2	GF600	2000	0088381399661	34,40 € A
195679-1	1,6	60 mm	2	GF600	2000	0088381399678	34,40 € A
195680-6	1,6	64 mm	2	GF600	2000	0088381399685	34,40 € A

CONSOMMABLES

Sans Fil | Perçoir / Visser / Fixer | Perforer / Buriner / Carotter | Univers diamant / Découpe matériaux | Grignoter / Cisaille | Tronçonner / Meuler / Polir | Ponceur / Découpeur- / Ponceur Multifonctions | Scier | Défoncer / Affleurer | Tronçonner | Couper / Débroussailler / Outils Multi-Fonctions | Tailler | Sécurité / Entretien / Makita collection

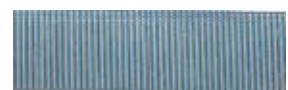



### Finettes, mini Brads, Brads

#### Packs : Clous brads T 16 Ga inox + cartouches de gaz, pour GF600

Applications : Parquets, petites caisses, tonneaux.

Référence	Ø	Long.	Qté cart. gaz	Compatible Modèle	Qté	EAN	Prix HT
195681-4	1,6 mm	25 mm	2	GF600	2000	0088381399692	43,90 € A
195682-2	1,6 mm	38 mm	2	GF600	2000	0088381399708	55,90 € A
195683-0	1,6 mm	50 mm	2	GF600	2000	0088381399715	68,90 € A
195684-8	1,6 mm	64 mm	2	GF600	2000	0088381399722	84,00 € A

#### Clous brads T 16 Ga galvanisés, pour GF600

Applications : Parquets, petites caisses, tonneaux.

Référence	Long.	Compatible Modèle	Qté	EAN	Prix HT
F-33890	15 mm	GF600	2000	0088381294454	12,40 € A
F-33906	19 mm	GF600	2000	0088381294461	12,40 € A
F-33919	22 mm	GF600	2000	0088381294478	12,40 € A
F-33922	25 mm	GF600	2000	0088381294485	12,40 € A
F-33935	30 mm	GF600	2000	0088381294492	12,40 € A
F-33948	32 mm	GF600	2000	0088381294508	12,40 € A
F-33951	35 mm	GF600	2000	0088381294515	12,40 € A
F-33964	38 mm	GF600	2000	0088381294522	12,40 € A
F-33977	40 mm	GF600	2000	0088381294539	12,40 € A
F-33980	45 mm	GF600	2000	0088381294546	12,40 € A
F-33993	50 mm	GF600	2000	0088381294553	12,40 € A
F-34001	57 mm	GF600	2000	0088381294560	12,40 € A
F-34014	60 mm	GF600	2000	0088381294577	12,40 € A
F-34027	64 mm	GF600	2000	0088381294584	12,40 € A

#### Clous brads T 16 Ga inox , pour GF600

Applications : Parquets, petites caisses, tonneaux.

Référence	Long.	Compatible Modèle	Qté	EAN	Prix HT
F-34030	25 mm	GF600	2000	0088381294591	12,40 € A
F-34043	38 mm	GF600	2000	0088381294607	12,40 € A
F-34056	50 mm	GF600	2000	0088381294614	12,40 € A
F-34069	64 mm	GF600	2000	0088381294621	12,40 € A

### Clous 34°

#### Packs : Clous 34° tête D lisses en bandes collées + cartouches de gaz, pour GN900

Applications : Ossature bois, charpente, bâtiment en général, réparation de palettes, palissades, caisses, emballage bois.

Ø Tête de clous : 7,2 mm.

Référence	Ø	Long.	Compatible Modèle	Qté cart. gaz	Qté	EAN	Prix HT
194776-0	3,1 mm	90 mm	GN900	2	2200	0088381351621	99,00 € A

#### Packs : Clous 34° tête D lisses galvanisés à chaud en bandes collées + cartouches de gaz, pour GN900

Applications : Ossature bois, charpente, bâtiment en général, réparation de palettes, palissades, caisses, emballage bois.

Ø Tête de clous : 7,2 mm.

Référence	Ø	Long.	Compatible Modèle	Qté cart. gaz	Qté	EAN	Prix HT
194797-2	3,1 mm	90 mm	GN900	1	1100	0088381351836	89,00 € A

#### Packs : Clous 34° tête D crantés galvanisés à chaud en bandes collées + cartouches de gaz, pour GN900

Applications : Ossature bois, charpente, bâtiment en général, réparation de palettes, palissades, caisses, emballage bois.

Ø Tête de clous : 7,2 mm.

Référence	Ø	Long.	Compatible Modèle	Qté cart. gaz	Qté	EAN	Prix HT
194794-8	3,1 mm	83 mm	GN900	1	1100	0088381351805	84,00 € A

#### Clous 34° tête D lisses en bandes collées, pour cloueurs pneumatiques et à gaz

Applications : Ossature bois, charpente, bâtiment en général, réparation de palettes, palissades, caisses, emballage bois.

Référence	Ø	Long.	Compatible Modèle	Qté	EAN	Prix HT
F-30566	2,9 mm	60 mm	AN943, GN900	3000	0088381291125	43,90 € A
F-30579	3,1 mm	75 mm	AN943, GN900	3000	0088381291132	55,90 € A
F-30601	3,1 mm	83 mm	AN943, GN900	3000	0088381291163	59,90 € A
P-77160	3,1 mm	90 mm	AN943, GN900	2000	0088381707916	59,90 € A
F-30656	3,3 mm	90 mm	AN943, GN900	3000	0088381291217	68,90 € A

#### Clous 34° tête D crantés en bandes collées, pour cloueurs pneumatiques et à gaz

Applications : Ossature bois, charpente, bâtiment en général, réparation de palettes, palissades, caisses, emballage bois.

Ø Tête de clous : 7,2 mm.

Référence	Ø	Long.	Compatible Modèle	Qté	EAN	Prix HT
P-77045	2,9 mm	51 mm	AN943, GN900	4000	0088381707794	73,40 € A
P-77132	3,1 mm	76 mm	AN943, GN900	2000	0088381707886	55,90 € A

Sans Fil  
Perceur / Visser / Fixer  
Perforer / Burner  
Carotter  
Univers diamant  
Découpe matériaux  
Grignoter / Cisaille  
Tronçonneuse  
Meuler / Polir  
Ponceur / Découpeur-  
Ponceur Multifonctions  
Scier  
Défoncer / Affleurer  
Tronçonneuse  
Couper / Débroussailler  
Outils Multi- Fonctions  
Tailleur  
Sécurité / Entretien  
Makita collection

CONSOMMABLES



### Clous 34°

#### Clous 34° tête D lisses galvanisés en bandes collées, pour cloueurs pneumatiques et à gaz

Applications : Ossature bois, charpente, bâtiment en général, réparation de palettes, palissades, caisses, emballage bois.

Référence	Ø	Long.	Compatible Modèle	Qté	EAN	Prix HT
F-30582	3,1 mm	75 mm	AN943, GN900	3000	0088381291149	73,40 € A
F-30643	3,3 mm	83 mm	AN943, GN900	3000	0088381291200	84,00 € A
F-31645	3,3 mm	90 mm	AN943, GN900	3000	0088381292207	89,00 € A

#### Clous 34° tête D crantés galvanisés en bandes collées, pour cloueurs pneumatiques et à gaz

Applications : Ossature bois, charpente, bâtiment en général, réparation de palettes, palissades, caisses, emballage bois.

Ø Tête de clous : 7,2 mm.

Référence	Ø	Long.	Compatible Modèle	Qté	EAN	Prix HT
P-77051	2,9 mm	50 mm	AN943, GN900	4000	0088381707800	89,00 € A
P-77067	2,9 mm	65 mm	AN943, GN900	4000	0088381707817	114,00 € A
P-77089	3,1 mm	65 mm	AN943, GN900	3000	0088381707831	89,00 € A
P-77110	2,9 mm	76 mm	AN943, GN900	2000	0088381707862	59,90 € A

#### Clous 34° tête D lisses galvanisés à chaud en bandes collées, pour cloueurs pneumatiques et à gaz

Applications : Ossature bois, charpente, bâtiment en général, réparation de palettes, palissades, caisses, emballage bois.

Ø Tête de clous : 7,2 mm.

Référence	Ø Alésage	Long.	Compatible Modèle	Qté	EAN	Prix HT
P-77182	3,1 mm	90 mm	AN943, GN900	2000	0088381707930	99,00 € A

#### Clous 34° tête D crantés galvanisés à chaud en bandes collées, pour cloueurs pneumatiques et à gaz

Applications : Ossature bois, charpente, bâtiment en général, réparation de palettes, palissades, caisses, emballage bois.

Ø Tête de clous : 7,2 mm.

Référence	Ø	Long.	Compatible Modèle	Qté	EAN	Prix HT
P-77073	2,9 mm	65 mm	AN943, GN900	4000	0088381707824	129,00 € A
P-77095	3,1 mm	63 mm	AN943, GN900	4000	0088381707848	114,00 € A

### Clous en rouleau

#### Clous en rouleau lisses galvanisés pour AN450H

Référence	Ø	Long.	Compatible Modèle	Qté	EAN	Prix HT
F-30762	3,1 mm	22 mm	AN450H	7200	0088381291323	31,40 € A
F-30775	3,1 mm	25 mm	AN450H	7200	0088381291330	34,40 € A
F-30788	3,1 mm	32 mm	AN450H	7200	0088381291347	37,40 € A
F-30791	3,1 mm	38 mm	AN450H	7200	0088381291354	40,90 € A
F-30807	3,1 mm	45 mm	AN450H	7200	0088381291361	43,90 € A

#### Clous en rouleau (forme conique) pour AN610H

Chalets, bardages, maisons préfabriquées, caisses.

Reliés par fil métallique.

Référence	Ø	Long.	Compatible Modèle	Qté	EAN	Prix HT
F-32801	2,1 mm	38 mm	AN610H	18000	0088381293365	119,00 € A
F-32814	2,1 mm	45 mm	AN610H	18000	0088381293372	129,00 € A
F-32827	2,1 mm	50 mm	AN610H	14400	0088381293389	149,00 € A

#### Clous en rouleau (bande plastique) pour cloueurs pneumatiques haute-pression

Référence	Ø	Long.	Type	Compatible	Qté clous	Qté	EAN	Prix HT
F-33755	1,6 mm	25 mm	Cranté (galvanisé)	AN510H		8000	0088381294317	55,90 € A
F-33768	1,8 mm	32 mm	Cranté (galvanisé)	AN510H		8000	0088381294324	59,90 € A
F-33713	2,5 mm	32 mm	Torsadé	AN610H, AN620H	Rouleau de 200	4000	0088381294270	37,40 € A
F-33726	2,5 mm	38 mm	Torsadé	AN610H, AN620H	Rouleau de 200	4000	0088381294287	40,90 € A
F-33739	2,5 mm	45 mm	Torsadé	AN610H, AN620H	Rouleau de 200	4000	0088381294294	43,90 € A

#### Clous en rouleau (bande acier) pour cloueurs pneumatiques haute-pression

Chalets, bardages, maisons préfabriquées, caisses.

Reliés par fil métallique ou bande plastique.

Référence	Ø	Long.	Type	Qté	Compatible Modèle	EAN	Prix HT
F-30865	2,5 mm	50 mm	Cranté	10800	AN610H, AN620H,	0088381291422	99,00 € A
F-30878	2,5 mm	57 mm	Cranté	8100	AN610H, AN620H,	0088381291439	84,00 € A
F-31269	2,5 mm	65 mm	Cranté	8100	AN610H, AN620H,	0088381291828	99,00 € A
F-31285	2,9 mm	71 mm	Cranté	6750	AN711H, AN911H,	0088381291842	84,00 € A
F-31320	3,1 mm	75 mm	Cranté	4050	AN711H, AN911H,	0088381291880	68,90 € A
F-31333	3,1 mm	85 mm	Cranté	4050	AN911H, AN960, AN961	0088381291897	73,40 € A
F-31346	3,1 mm	90 mm	Cranté	4050	AN911H, AN960, AN961	0088381291903	84,00 € A

CONSOMMABLES

Sans Fil  
 Percer / Visser / Fixer  
 Perforer / Buriner / Carotter  
 Univers diamant / Découpe matériaux  
 Grignoter / Cisaille  
 Tronçonner / Meuler / Polir  
 Ponceur / Découpeur- / Ponceur Multifonctions  
 Scier  
 Défoncer / Affleurer  
 Tronçonner  
 Couper / Débroussailler / Outils Multi-Fonctions  
 Tailler  
 Sécurité / Entretien / Makita collection

**Pointes à béton**

**Pointes à béton en rouleau pour AN250HC**

pour clouer du métal et du bois sur du béton.

Référence	Ø	Long.	Compatible Modèle	Qté	EAN	Prix HT
F-33562	2,5 mm	19 mm	AN250HC	1000	0088381294126	114,00 € A
F-33575	2,5 mm	22 mm	AN250HC	1000	0088381294133	119,00 € A
F-33588	2,5 mm	25 mm	AN250HC	1000	0088381294140	129,00 € A

**Packs : Clous HC6 haute performance + cartouche de gaz, pour cloueur à béton GN420C**

Pour matériaux durs.

Référence	Ø	Long.	Compatible Modèle	Qté cart. gaz	Qté	EAN	Prix HT
196287-1	3,1 mm	22 mm	GN420C	1	1	0088381422956	89,00 € A

**Packs : Clous C6 + cartouche de gaz, pour cloueur à béton GN420C**

Pour matériaux tendres et creux.

Référence	Ø	Long.	Compatible Modèle	Qté cart. gaz	Qté	EAN	Prix HT
196290-2	2,6 mm	20 mm	GN420C	1	1000	3240890909626	84,00 € A
196291-0	2,6 mm	25 mm	GN420C	1	1000	3240890909633	84,00 € A
196292-8	2,6 mm	30 mm	GN420C	1	1000	3240890909640	84,00 € A
196293-6	2,6 mm	35 mm	GN420C	1	1000	0088381423014	84,00 € A
196294-4	2,6 mm	40 mm	GN420C	1	1000	0088381423021	84,00 € A

**Cartouches de gaz**

**Cartouche de gaz pour cloueur GN420 et GN900**

Contenance 40 grammes.

Référence	Qté	EAN	Prix HT
242094-1	1	0088381415712	9,40 € A

**Cartouche de gaz pour cloueur GF600**

Référence	Contenance	Qté	EAN	Prix HT
242088-6	30 ml	1	0088381401968	9,40 € A



CONSOMMABLES

Sans Fil  
Percer / Visser / Fixer  
Perforer / Burner / Carotter  
Univers diamant / Découpe matériaux  
Grignoter / Cisaille  
Tronçonneuse / Meuler / Polir  
Poncer / Découpeur- / Ponceur Multifonctions  
Scier  
Défoncer / Affleurer  
Tronçonneuse  
Couper / Débroussailler / Outils Multi-Fonctions  
Tailler  
Sécurité / Entretien / Makita collection



# **ACCESSOIRES**

## **JARDINS, PARCS et FORÊTS**







Guides	548
Chaînes	551
Compatibilité guides et chaînes	554
Rouleaux de chaînes	556
Maillons de chaînes	556
Protèges chaînes	557
Equipements d'intervention	557
Outils d'affûtage de chaînes	557
Maintenance	558
Coffrets	558

CONSOMMABLES

Sécurité/Entretien Makita collection	Tailler	Couper/Débroussailler Outils Multi-Fonctions	<b>K</b>	Clouer/Agrater (Gaz, Pneumatique, Haute Pression)	Défoncer/Affleurer	Scier	Poncer/Découpeur- Ponceur Multifonctions	Tronçonner Meuler/Polir	Grignoter/Cisaille	Univers diamant Découpe matériaux	Perforer/Buriner Carotter	Percer/Visser/Fixer	Sans Fil
---	---------	---	----------	--	--------------------	-------	---	----------------------------	--------------------	--------------------------------------	------------------------------	---------------------	----------

## Guide Carving Sculptor™

Recommandée pour Élagueuses Thermiques et à Batterie

1/4"

.050" (1,3 mm)



- Nez de guide très fin pour la précision
- Acier de grande qualité
- Nez en alliage de chrome-cobalt soudé au gaz pour plus de performances et de longévité



(1) Pour nombre de maillons



(1) Pour nombre de maillons

Référence	Lg (1)	Empreinte	EAN	Tarif HT	Référence	Lg (1)	Empreinte	EAN	Tarif HT
168395-8	25 60	A041	0088381200097	68,90€ A	168407-7	25 60	A041	3240890901255	68,90€ A

> Compatibilité voir page 554

## Guide Étoile à trait de coupe réduit pour utilisation occasionnelle

Double Guard® MLE

Recommandée pour Tronçonneuses Électriques 1800 W

3/8" LP (Low Profile)

.043" (1,1 mm)



Trait de coupe réduit



- Trait de coupe réduit : nécessite moins de puissance, diminution du poids du guide-chaîne de 15%
- Rayon du nez étroit réduisant les phénomènes de rebonds
- Construction légère et robuste assurant une bonne maniabilité et une grande longévité



(1) Pour nombre de maillons



(1) Pour nombre de maillons

Référence	Lg (1)	Empreinte	EAN	Prix HT	Référence	Lg (1)	Empreinte	EAN	Tarif HT
958 400 001	30 46	A041	4002829422113	22,90€ A	958 030 611	30 46	A041	4002829491560	22,90€ A
958 400 002	35 52	A041	4002829422120	26,90€ A	958 035 611	35 52	A041	4002829491584	26,90€ A
958 400 003	40 56	A041	4002829422137	26,90€ A	958 040 611	40 56	A041	4002829491607	26,90€ A

Guide pour élagueuse à perche (sans marquage)

360 308 940	25 39	A318	4002829711255	73,40€ A
-------------	-------	------	---------------	----------

> Compatibilité voir page 554

## Guide Étoile pour utilisation occasionnelle

Double Guard® SDE

Recommandée pour Tronçonneuses Électriques 2000 W et Thermiques 32 et 35 cm<sup>3</sup>

3/8"

.050" (1,3 mm)



- Rayon du nez étroit réduisant les phénomènes de rebonds
- Construction légère et robuste assurant une bonne maniabilité et une grande longévité



(1) Pour nombre de maillons



(1) Pour nombre de maillons

Référence	Lg (1)	Empreinte	EAN	Tarif HT	Référence	Lg (1)	Empreinte	EAN	Tarif HT
412 025 661	25 40	A041	4002829504932	22,90€ A	442 025 661	25 40	A041	4002829512302	22,90€ A
MR00288413	12" 45	A041	3240890909886	55,90€ A	MR00288412	12" 45	A041	3240890839923	55,90€ A
958 500 003	30 46	A041	4002829000779	22,90€ A	958 030 661	30 46	A041	4002829491553	22,90€ A
958 500 002	35 52	A041	4002829000809	26,90€ A	958 035 661	35 52	A041	4002829491577	26,90€ A
958 500 051	40 56	A041	4002829000816	26,90€ A	958 040 661	40 56	A041	4002829491591	26,90€ A
412 045 661	45 62	A041	4002829515785	22,90€ A					

> Compatibilité voir page 554

Sans Fil  
Perçer / Visser / Fixer  
Perforer / Buriner / Carotter  
Univers diamant / Découpe matériaux  
Grignoter / Cisaille  
Tronçonner / Meuler / Polir  
Poncer / Découper- / Ponceur Multifonctions  
Scier  
Défoncer / Affileur  
Clouer / Agrafier (gaz, pneumatique - Haut Pression)  
Couper / Débroussailler / Outils Multi-Fonctions  
Tailler  
Sécurité / Entretien / Makita collection

CONSOMMABLES

## Guide Étoile «Quickset» pour utilisation occasionnelle

Double Guard® SDE INTENZ

Recommandée pour Tronçonneuses Électriques 2000 W et Thermiques 32 et 35 cm<sup>3</sup>



Quickset est un dispositif permettant de régler la tension de la chaîne directement sur le guide.



(1) Pour nombre de maillons

Référence	Lg (1)	Empreinte	EAN	Tarif HT
412 030 061	30 46	T041	4002829427927	22,90€ A
412 035 061	35 52	T041	4002829427934	29,40€ A
412 040 061	40 56	T041	4002829427941	29,40€ A

**3/8"**  
**.050"** (1,3 mm)

- **QUICKSET** : Dispositif permettant de régler la tension de la chaîne directement sur le guide
- Rayon du nez étroit réduisant les phénomènes de rebonds
- Construction légère et robuste assurant une bonne maniabilité et une grande longévité

> Compatibilité voir page 554

## Guide Étoile Fin Semi-Pro pour ébranchage

PRO-AM® MLB

Recommandée pour Tronçonneuses Thermiques jusqu'à 50 cm<sup>3</sup>



Trait de coupe réduit



(1) Pour nombre de maillons

Référence	Lg (1)	Empreinte	EAN	Tarif HT
958 033 141	33 56	A041	4002829807507	21,40€ A
958 038 141	38 64	A041	4002829807514	22,90€ A
958 045 141	45 72	A041	4002829807521	26,90€ A



(1) Pour nombre de maillons

Référence	Lg (1)	Empreinte	EAN	Tarif HT
444 033 141	33 56	A041	- NC -	26,90€ A
444 038 141	38 64	A041	4002829428092	26,90€ A
444 045 141	45 72	A041	4002829508626	31,40€ A

**.325"** (Low Profile)  
**.050"** (1,3 mm)

- **Design professionnel du guide** permettant des coupes d'ébranchages
- Trait de coupe réduit : nécessite moins de puissance, diminution du poids du guide-chaîne de 15%

> Compatibilité voir page 554

## Guide Étoile Pro pour ébranchage

Pro-Lite® SLB

Recommandée pour Tronçonneuses Thermiques jusqu'à 52 cm<sup>3</sup>



(1) Pour nombre de maillons

Référence	Lg (1)	Empreinte	EAN	Tarif HT
958 033 631	33 56	K095	4002829807538	29,40€ A
958 038 631	38 64	K095	4002829807545	49,90€ A
415 040 631	40 66	K095	4002829436905	68,90€ A
958 045 631	45 72	K095	4002829807552	40,90€ A



(1) Pour nombre de maillons

Référence	Lg (1)	Empreinte	EAN	Tarif HT
445 033 631	33 56	K095	4002829428245	31,40€ A
445 038 631	38 64	K095	4002829428252	40,90€ A
445 040 631	40 66	K095	- NC -	73,40€ A
445 045 631	45 72	K095	4002829428269	40,90€ A

**.325"**  
**.058"** (1,5 mm)

- **Le pignon d'embout breveté** augmente sa durée de vie de 150% à 300%
- Guide en acier chrome-molybdène laminé robuste, résistant à l'usure et au frottement
- Lubrification efficace de la chaîne et du guide-chaîne

> Compatibilité voir page 554



## Guide Étoile Pro pour abattage

Pro-Lite® SLH

Recommandée pour Tronçonneuses Thermiques jusqu'à 35 à 79 cm<sup>3</sup>



(1) Pour nombre de maillons



(1) Pour nombre de maillons

Référence	Lg (1)	Empreinte	EAN	Tarif HT
411 907 650	38 56	K153	4002829084274	31,40€ A
958 038 655	38 60	D009	4002829807569	34,40€ A
411 909 650	45 64	K153	4002829084359	34,40€ A
958 045 655	45 68	D009	4002829807576	55,90€ A
958 050 655	50 72	D009	4002829807583	59,90€ A
411 910 650	53 72	K153	4002829084458	40,90€ A
415 060 652	60 80	D033	4002829460337	68,90€ A

Référence	Lg (1)	Empreinte	EAN	Tarif HT
958 038 651	38 60	D009	4002829491614	31,40€ A
443 045 651	45 64	K153	4002829242292	37,40€ A
958 045 651	45 68	D009	4002829491621	37,40€ A
445 050 655	50 72	D009	4002829476659	59,90€ A
443 053 651	53 72	K153	4002829243213	40,90€ A

3/8"

.058" (1,5 mm)

- Guide en acier chrome-molybdène laminé robuste, résistant à l'usure et au frottement
- Le pignon d'embout breveté augmente sa durée de vie de 150% à 300%
- Lubrification efficace de la chaîne et du guide-chaîne

> Compatibilité voir page 554

## Guide Blindé Pro pour abattage

Armor Tip

Recommandée pour Tronçonneuses Thermiques jusqu'à 35 à 79 cm<sup>3</sup>



(1) Pour nombre de maillons



(1) Pour nombre de maillons

Référence	Lg (1)	Empreinte	EAN	Tarif HT
415 045 451	45 64	K153	4002829458952	59,90€ A
415 045 455	45 68	D009	4002829452486	73,40€ A
415 050 455	50 72	D009	4002829476666	73,40€ A
415 053 451	53 72	K153	4002829458976	73,40€ A
415 060 451	60 84	K153	4002829458990	68,90€ A
415 060 455	60 84	D009	4002829452523	89,00€ A
958 070 455	70 94	D009	4002829807590	99,00€ A
415 074 452	74 96	D033	4002829459058	89,00€ A
415 084 422*	84 100	D033	4002829458914	169,00€ A

Référence	Lg (1)	Empreinte	EAN	Tarif HT
445 050 455	50 72	D009	3240890913104	73,40€ A
443 053 451	53 72	K153	4002829242209	99,00€ A
445 060 455	60 84	D009	4002829452530	89,00€ A
443 060 451	60 84	K153	4002829242223	84,00€ A
445 070 455	70 94	D009	3240890913203	99,00€ A
445 074 452	74 96	D033	4002829459065	89,00€ A

\* .404" .063" (1,6 mm)

3/8"

.058" (1,5 mm)

- Nez du guide très robuste protégé par un blindage en stellite
- Guide en acier chrome-molybdène laminé robuste, résistant à l'usure et au frottement
- Lubrification efficace de la chaîne et du guide-chaîne

> Compatibilité voir page 554

## Guide Blindé à «Nez interchangeable» Pro pour abattage

Power Match®



(1) Pour nombre de maillons



(1) Pour nombre de maillons

Référence	Lg (1)	Empreinte	EAN	Tarif HT
415 060 555	60 84	D009	3240890905758	68,90€ A

Référence	Lg (1)	Empreinte	EAN	Tarif HT
445 060 555	60 84	D009	3240890905956	84,00€ A

3/8"

.058" (1,5 mm)

- Nez du guide très robuste protégé par un blindage en stellite
- Guide en acier chrome-molybdène laminé robuste, résistant à l'usure et au frottement
- Lubrification efficace de la chaîne et du guide-chaîne

> Compatibilité voir page 554

**TYPE 466** Chaîne d'élagage

Oregon 25AP

Recommandée pour les Élagueuses Thermiques



DOLMAR		(1) Nombre de maillons		(2) Tarif HT			
Référence	Lg (1)	EAN	(2)	Référence	Lg (1)	EAN	(2)
791285-6	11,5	42	3240890906700	15,40€ A			
512466760	25	60	3240890909695	22,90€ A			
512466776	35	76	4002829782606	24,90€ A			

Makita		(1) Nombre de maillons		(2) Tarif HT			
Référence	Lg (1)	EAN	(2)	Référence	Lg (1)	EAN	(2)
791284-8	11,5	42	0088381141741	18,40€ A			
194098-8	25	60	0088381197656	26,90€ A			

1/4"  
0,050"  
(1,3 mm)

Type de gouge

Gouges gauche

Gouges droite

Profil

Éléments de Sécurité

- Gouge demi-ronde : coupe rapide, robustesse, facilité d'affûtage
- Alliage d'acier : plus résistant
- Maillons entraîneurs anti-rebond

Compatibilité

PS222TH / PS310TH / PS3410TH

**TYPE 291** Chaîne à trait de coupe réduit pour utilisation occasionnelle

Oregon 90PX

Recommandée pour les Tronçonneuses Electriques 1800 W



DOLMAR		(1) Nombre de maillons		(2) Tarif HT			
Référence	Lg (1)	EAN	(2)	Référence	Lg (1)	EAN	(2)
511291739	25	39	4002829845219	16,40€ A			
958291046	30	46	4002829839973	12,40€ A			
958291052	35	52	4002829839980	14,40€ A			
958291056	40	56	4002829839997	14,40€ A			

Makita		(1) Nombre de maillons		(2) Tarif HT			
Référence	Lg (1)	EAN	(2)	Référence	Lg (1)	EAN	(2)
958291646	30	46	4002829840061	18,40€ A			
958291652	35	52	4002829840078	21,40€ A			
958291656	40	56	4002829840092	22,90€ A			

3/8" LP  
0,043"  
(1,1 mm)

Type de gouge

Gouges gauche

Gouges droite

Profil

Éléments de Sécurité

- Trait de coupe réduit : nécessite moins de puissance, diminution du poids guide-chaîne de 15 %
- Gouge à angle d'attaque biseauté : anti-vibration, coupe rapide, robustesse, facilité d'affûtage
- Repère d'affûtage : affûtage rapide et précis
- Encoche de maintien d'huile : permet la lubrification optimale de la chaîne
- Orifice de lubrification : permet de répartir l'huile sur l'ensemble du guide
- Amortisseurs de vibrations : réduit de 25 % le niveau de vibrations
- Maillons entraîneurs anti-rebond

Compatibilité

ES39 / ES34 / ES43

**TYPE 492** Chaîne pour utilisation occasionnelle

Oregon 91PX

Recommandée pour les Tronçonneuses Électriques 2000 W et Thermiques 32 et 35 cm<sup>3</sup>



DOLMAR		(1) Nombre de maillons		(2) Tarif HT			
Référence	Lg (1)	EAN	(2)	Référence	Lg (1)	EAN	(2)
511492740	25	40	4002829806609	12,40€ A			
958492046	30	46	4002829806784	18,40€ A			
958492052	35	52	4002829806944	14,40€ A			
958492056	40	56	4002829807156	15,40€ A			

Makita		(1) Nombre de maillons		(2) Tarif HT			
Référence	Lg (1)	EAN	(2)	Référence	Lg (1)	EAN	(2)
531492640	25	40	4002829806555	14,40€ A			
196519-6	30	45	3240890861849	21,40€ A			
958492646	30	46	4002829806807	18,40€ A			
958492652	35	52	4002829806975	21,40€ A			
958492656	40	56	4002829807217	22,90€ A			

3/8" LP  
0,050"  
(1,3 mm)

Type de gouge

Gouges gauche

Gouges droite

Profil

Éléments de Sécurité

- Gouge à angle d'attaque biseauté : anti-vibration, coupe rapide, robustesse, facilité d'affûtage
- Alliage d'acier : plus résistant
- Encoche de maintien d'huile : permet la lubrification optimale de la chaîne
- Amortisseurs de vibrations : réduit de 25 % le niveau de vibrations
- Maillons entraîneurs anti-rebond

Compatibilité

ES2136 / ES2141 / PS32C / PS35



Sans Fil

Percer / Visser / Fixer

Perforer / Burner / Carotter

Univers diamant / Découpe matériaux

Grignoter / Cisaille

Tronçonner / Meuler / Polir

Poncer / Découper / Ponceur Multifonctions

Scier

Défoncer / Affleurer

Clouer / Agrater (Gaz, Pneumatique, Haute Pression)

CONSOMMABLES

K

Couper / Débruisseiller / Outils Multi-Fonctions

Tailler

Sécurité / Entraînement / Makita collection

## TYPE 484 Chaîne à trait de coupe réduit pour l'ébranchage

Oregon 95VP



**Recommandée pour les Tronçonneuses Thermiques jusqu'à 50 cm<sup>3</sup>**



**.325"**  
**0,050"**  
(1,3 mm)

- **Trait de coupe réduit : nécessite moins de puissance, diminution du poids guide-chaîne de 15 %**
- Repère d'affûtage : affûtage rapide et précis
- Alliage d'acier : plus résistant
- Gouge demi-ronde : coupe rapide, robuste, facile à affûter
- Encoche de maintien d'huile : permet la lubrification optimale de la chaîne
- Orifice de lubrification : permet de répartir l'huile sur l'ensemble du guide
- Amortisseurs de vibrations : réduit de 25 % le niveau de vibrations
- Maillons entraîneurs anti-rebond



Type de gouge 

Gouges gauche 

Gouges droite 

Profil 

Éléments de Sécurité 

									
(1) Nombre de maillons		(2) Tarif HT		(1) Nombre de maillons		(2) Tarif HT			
Référence	Lg (1)	EAN	(2)	Référence	Lg (1)	EAN	(2)		
512 484 756	33	56	4002829782613	14,40€ A	532 484 056	33	56	4002829440926	18,40€ A
958 484 064	38	64	4002829684047	15,40€ A	958 484 664	38	64	4002829491522	21,40€ A
512 484 766	40	66	4002829782637	18,40€ A	958 484 672	45	72	4002829840139	22,90€ A
958 484 072	45	72	4002829684054	18,40€ A	958 484 072	45	72	4002829684054	18,40€ A

### Compatibilité

PS350 / PS420 / PS460 / PS500 / 115

## TYPE 086 Chaîne pour ébranchage

Oregon 21BP



**Recommandée pour les Tronçonneuses Thermiques jusqu'à 52 cm<sup>3</sup>**



**.325"**  
**0,058"**  
(1,5 mm)

- **Amortisseurs de vibrations : réduit de 25 % le niveau de vibrations**
- Gouge demi-ronde : coupe rapide, robustesse, facile à affûter
- Alliage d'acier : plus résistant
- Repère d'affûtage : affûtage rapide et précis
- Encoche de maintien d'huile : permet la lubrification optimale de la chaîne
- Maillons entraîneurs anti-rebond



Type de gouge 

Gouges gauche 

Gouges droite 

Profil 

Éléments de Sécurité 

									
(1) Nombre de maillons		(2) Tarif HT		(1) Nombre de maillons		(2) Tarif HT			
Référence	Lg (1)	EAN	(2)	Référence	Lg (1)	EAN	(2)		
528 086 056	33	56	4002829304617	21,40€ A	528 086 656	33	56	4002829351239	21,40€ A
958 086 064	38	64	4002829840030	15,40€ A	958 086 664	38	64	4002829491508	29,40€ A
528 086 772	45	72	4002829783375	21,40€ A	528 086 666	40	66	4002829440919	31,40€ A
					958 086 672	45	72	4002829491515	31,40€ A

### Compatibilité

PS350 / PS420 / PS460 / PS500 / 115 / PS4605 / PS5105

## TYPE 686 Chaîne à coupe rapide pour ébranchage

Oregon 21LP



**Recommandée pour les Tronçonneuses Thermiques jusqu'à 52 cm<sup>3</sup>**



**.325"**  
**0,058"**  
(1,5 mm)

- **Gouge carré Pro : coupe très rapide, pour les bois durs**
- Encoche de maintien d'huile : permet la lubrification optimale de la chaîne
- Alliage d'acier : plus résistant
- Repère d'affûtage : affûtage rapide et précis
- Amortisseurs de vibrations : réduit de 25 % le niveau de vibrations
- Maillons entraîneurs anti-rebond.



Type de gouge 

Gouges gauche 

Gouges droite 

Profil 

Éléments de Sécurité 

									
(1) Nombre de maillons		(2) Tarif HT		(1) Nombre de maillons		(2) Tarif HT			
Référence	Lg (1)	EAN	(2)	Référence	Lg (1)	EAN	(2)		
514686756	33	56	4002829782729	15,40€ A	534 686 056	33	56	4002829519073	26,90€ A
514686764	38	64	4002829782750	21,40€ A	534 686 064	38	64	4002829519080	26,90€ A
514686772	45	72	4002829782798	22,90€ A	534 686 072	45	72	4002829519103	31,40€ A

### Compatibilité

PS4605 / PS5105

Sans Fil  
Perçoir / Visser / Fixer  
Parforer / Buriner / Carotter  
Univers diamant / Découpe matériaux  
Grignoter / Cisaille  
Tronçonner / Meuler / Polir  
Poncer / Découper / Ponceur Multifonctions  
Sciier  
Défoncer / Affûteur  
Clouer / Agrafier (gaz, pneumatique - Haut Pression)  
Couper / Débroussailler / Outils Multi-Fonctions  
Tailler  
Sécurité / Entretien / Makita collection

CONSOMMABLES



## TYPE 093 Chaîne d'abattage

Oregon 73DP

Recommandée pour les Tronçonneuses Thermiques de 35 à 79 cm<sup>3</sup>



DOLMAR				Makita					
Référence	Lg (1)	EAN	(2)	Référence	Lg (1)	EAN	(2)		
523 093 756	38	56	4002829783009	16,40€ A	523 093 656	38	56	4002829266298	22,90€ A
523 093 764	45	64	4002829783030	31,40€ A	523 093 664	45	64	4002829266304	26,90€ A
523 093 772	53	72	4002829783054	26,90€ A	523 093 672	53	72	4002829266311	22,90€ A



3/8"  
0,058"  
(1,5 mm)

- Gouge demi-ronde Pro : coupe rapide, facile à affûter, pour tous types de bois
- Alliage d'acier : plus résistant
- Encoche de maintien d'huile : permet la lubrification optimale de la chaîne
- Amortisseurs de vibrations : réduit de 25 % le niveau de vibrations
- Maillons entraîneurs anti-rebond

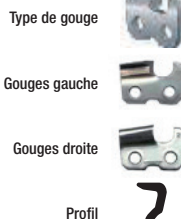

Éléments de Sécurité

### Compatibilité

PS350 / PS420 / PS460 / PS500 / 115 / PS4605 / PS5105 / PS6100 / PS7310 / PS7910

## TYPE 099 Chaîne à coupe rapide d'abattage

Oregon 73LP

Recommandée pour les Tronçonneuses Thermiques de 35 à 79 cm<sup>3</sup>



DOLMAR				Makita					
Référence	Lg (1)	EAN	(2)	Référence	Lg (1)	EAN	(2)		
958 099 056	38	56	4002829000748	15,40€ A	958 099 656	38	56	4002829491430	26,90€ A
958 099 064	45	64	4002829000137	21,40€ A	528 099 660	38	60	4002829485187	29,40€ A
528 099 768	45	68	4002829783290	21,40€ A	528 099 760	38	60	3240890842657	24,90€ A
528 099 772	50	72	4002829783313	22,90€ A	958 099 664	45	64	4002829491447	26,90€ A
528 099 780	60	80	4002829783320	34,40€ A	528 099 668	45	68	4002829485194	34,40€ A
528 099 083	60	83	4002829471302	40,90€ A	528 099 672	50	72	4002829351284	31,40€ A
528 099 784	60	84	4002829783344	29,40€ A	528 099 680	60	80	4002829359761	34,40€ A
528 099 794	70	94	3240890842664	29,40€ A	528 099 684	60	84	4002829490365	40,90€ A
528 099 796	74	96	4002829783368	40,90€ A	528 099 694	70	94	4002829485217	49,90€ A
					528 099 696	74	96	4002829375037	37,40€ A



3/8"  
0,058"  
(1,5 mm)

- Gouge carré Pro : coupe très rapide, pour les bois durs
- Alliage d'acier : plus résistant
- Repère d'affûtage : affûtage rapide et précis
- Encoche de maintien d'huile : permet la lubrification optimale de la chaîne
- Amortisseurs de vibrations : réduit de 25 % le niveau de vibrations
- Maillons entraîneurs anti-rebond

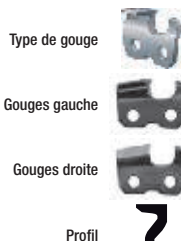

Éléments de Sécurité

### Compatibilité

PS350 / PS420 / PS460 / PS500 / 115 / PS4605 / PS5105 / PS6100 / PS7310 / PS7910

## TYPE 796 Chaîne à coupe rapide d'abattage conditions abrasives

Oregon 75LP

Recommandée pour les Tronçonneuses Thermiques à partir de 80 cm<sup>3</sup>



DOLMAR				
Référence	Lg (1)	EAN	(2)	
574 796 066	45	66	4002829455814	37,40€ A
574 796 072	50	72	4002829455821	40,90€ A



3/8"  
0,063"  
(1,6 mm)

- Revêtement chromé : pour usage intensif et conditions de travail abrasives (traverse de chemin de fer, vieilles charpentes, bois gelé...)
- Gouge carré Pro : coupe très rapide, pour les bois durs
- Repère d'affûtage : affûtage rapide et précis
- Encoche de maintien d'huile : permet la lubrification optimale de la chaîne
- Amortisseurs de vibrations : réduit de 25 % le niveau de vibrations
- Maillons entraîneurs anti-rebond

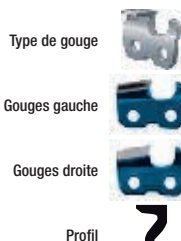

Éléments de Sécurité

### Compatibilité

PS9010

Référence	Marque machine	Montage	Guides							Chaînes					Pignons	Fourreaux
			Référence	Type	Lg (cm)	Pas	Gauge	Empreinte	Nbre de maillons	Chaîne 1	Type	Chaîne 2	Type			
<b>Tronçonneuses à batterie Li-Ion</b>																
AS1812LG3	<b>DOLMAR</b>	Série	158479-0	Blindé	11,5	1/4"	.050"	—	42	791285-6	466			221527-9	450297-5	
AS3626	<b>DOLMAR</b>	Série	412025661	Étoile	25	3/8"	.050"	A041	40	511492740	492			165405-2	320418845	
AS3626LGE AS3726		Option	168395-8	Carving	25	1/4"	.050"	A041	60	512466760	466			221528-7	320418845	
DUC122RME DUC122Z	<b>MAKITA</b>	Série	158476-6	Blindé	11,5	1/4"	.050"	—	42	791284-8	466			221527-9	416311-7	
DUC252PM4 DUC252RM2 DUC252Z	<b>MAKITA</b>	Série	168408-5	Étoile	25	3/8"	.050"	A041	40	511492740	492			221526-1	455284-9	
		Option	168407-7	Carving	25	1/4"	.050"	A041	60	194098-8	466			221528-7	455284-9	
DUC302Z	<b>MAKITA</b>	Série	165245-8	Low Profile	30	3/8"LP	.043"	A041	46	958291046	291			221526-1	419288-5	
<b>Tronçonneuses Électriques</b>																
ES34TLC	<b>DOLMAR</b>	Série (ES34TLC)	958400001	Low Profile	30	3/8"LP	.043"	A041	46	958291046	291			221526-1	419289-3	
ES39TLC		Série (ES39TLC)	958400002	Low Profile	35	3/8"LP	.043"	A041	52	958291052	291			221526-1	952010140	
ES43TLC		Série (ES43TLC)	958400003	Low Profile	40	3/8"LP	.043"	A041	56	958291056	291			221526-1	419270-4	
		Option	958500003	Étoile	30	3/8"	.050"	A041	46	958492046	492			125331-7	952010130	
ES2136TLC	<b>DOLMAR</b>	Série (ES2136TLC)	958500002	Étoile	35	3/8"	.050"	A041	52	958492052	492			125331-7	952010140	
ES2141KTLC		Série (ES2141KTLC)	958500051	Étoile	40	3/8"	.050"	A041	56	958492056	492			125331-7	952010140	
		Option	412045661	Étoile	45	3/8"	.050"	A041	62	511492762	492			125331-7	952020140	
		Option	958030611	Low Profile	30	3/8"LP	.043"	A041	46	958291646	291			221526-1	419288-5	
UC3541A UC3551A UC4051AK	<b>MAKITA</b>	Série (UC3541A / UC3551A)	958035611	Low Profile	35	3/8"LP	.043"	A041	52	958291652	291			221526-1	419288-5	
		Série (UC4051AK)	958040611	Low Profile	40	3/8"LP	.043"	A041	56	958291656	291			221526-1	419288-5	
<b>Tronçonneuses d'élagage Thermiques</b>																
PS222TH PS222THC	<b>DOLMAR</b>	Série (PS222THC)	168395-8	Carving	25	1/4"	.050"	A041	60	512466760	466			165393-3	320418845	
		Série (PS222TH)	412025661	Étoile	25	3/8"	.050"	A041	40	511492740	492			165405-2	320418845	
		Option	412025661	Étoile	25	3/8"	.050"	A041	40	511492740	492			MR00286238	320418845	
PS311TH30	<b>DOLMAR</b>	Série	MR00288413	Étoile	30	3/8"	.050"	A041	46	511492746	492			MR00286238	320418845	
		Option	958500003	Étoile	30	3/8"	.050"	A041	46	958492046	492			MR00286238	952010130	
DCS232T	<b>MAKITA</b>	Option	168407-7	Carving	25	1/4"	.050"	A041	60	194098-8	466			221422-3	418845-6	
		Série	442025661	Étoile	25	3/8"	.050"	A041	40	531492640	492					
<b>Tronçonneuses Thermiques HOBBY</b>																
		Option	958400001	Low Profile	30	3/8"LP	.043"	A041	46	958291046	291			140980-9	419289-3	
		Option	958400002	Low Profile	35	3/8"LP	.043"	A041	52	958291052	291			140980-9	952010140	
		Option	958400003	Low Profile	40	3/8"LP	.043"	A041	56	958291056	291			140980-9	419270-4	
		Option	958500003	Étoile	30	3/8"	.050"	A041	46	958492046	492			140980-9	952010130	
PS32C35	<b>DOLMAR</b>	Série	958500002	Étoile	35	3/8"	.050"	A041	52	958492052	492			140980-9	952010140	
		Option	958500051	Étoile	40	3/8"	.050"	A041	56	958492056	492			140980-9	952010140	
		Option	412030061	Étoile Quickset	30	3/8"	.050"	T041	46	958492046	492			140980-9	952010130	
		Option	412035061	Étoile Quickset	35	3/8"	.050"	T041	52	958492052	492			140980-9	952010140	
		Option	412040061	Étoile Quickset	40	3/8"	.050"	T041	56	958492056	492			140980-9	952010140	
		Option	958500003	Étoile	30	3/8"	.050"	A041	46	958492046	492			170223111	952010130	
		Série	958500002	Étoile	35	3/8"	.050"	A041	52	958492052	492			170223111	952010140	
PS35C35 PS35CTLC35	<b>DOLMAR</b>	Option	958500051	Étoile	40	3/8"	.050"	A041	56	958492056	492			170223111	952010140	
		Option	412030061	Étoile Quickset	30	3/8"	.050"	T041	46	958492046	492			170223111	952010130	
		Option	412035061	Étoile Quickset	35	3/8"	.050"	T041	52	958492052	492			170223111	952010140	
		Option	412040061	Étoile Quickset	40	3/8"	.050"	T041	56	958492056	492			170223111	952010140	
		Option	958030611	Low Profile	30	3/8"LP	.043"	A041	46	958291646	291			140980-9	419559-0	
		Option	958035611	Low Profile	35	3/8"LP	.043"	A041	52	958291652	291			140980-9	419559-0	
EA3200S35B EA3201S35B	<b>MAKITA</b>	Option	958040611	Low Profile	40	3/8"LP	.043"	A041	56	958291656	291			140980-9	419560-5	
		Option	958030661	Étoile	30	3/8"	.050"	A041	46	958492646	492			140980-9	419559-0	
		Série	958035661	Étoile	35	3/8"	.050"	A041	52	958492652	492			140980-9	419559-0	
		Option	958040661	Étoile	40	3/8"	.050"	A041	56	958492656	492			140980-9	419560-5	
EA3500F35B EA3501S35B	<b>MAKITA</b>	Option	958030661	Étoile	30	3/8"	.050"	A041	46	958492646	492			140980-9	419559-0	
		Série	958035661	Étoile	35	3/8"	.050"	A041	52	958492652	492			140980-9	419559-0	
		Option	958040661	Étoile	40	3/8"	.050"	A041	56	958492656	492			140980-9	419560-5	

K  
CONSOMMABLES

Référence	Marque machine	Montage	Guides						Chaînes					Pignons	Fourreaux
			Référence	Type	Lg (cm)	Pas	Gauge	Empreinte	Nbre de maillons	Chaîne 1	Type	Chaîne 2	Type		
<b>Tronçonneuses Thermiques COMPACT</b>															
PS350SC35 PS420SC38 PS420SCKIT38 PS420SC40	DOLMAR	Option	958500003	Étoile	30	3/8"	.050"	A041	46	958492046	492			195223312	952010130
		Série (PS350SC35)	958500002	Étoile	35	3/8"	.050"	A041	52	958492052	492			195223312	952010140
		Série (PS420SC40)	958500051	Étoile	40	3/8"	.050"	A041	56	958492056	492			195223312	952010140
		Option	958033141	Étoile	33	.325"	.050"	A041	56	512484756	484			181223311	952020140
		Série (PS420SC38 / PS420SCKIT38)	958038141	Étoile	38	.325"	.050"	A041	64	958484064	484			181223311	952020140
EA4300F40B	MAKITA	Option	444033141	Étoile	33	.325"	.050"	A041	56	532484056	484			181223311	952010630
		Option	444038141	Étoile	38	.325"	.050"	A041	64	958484664	484			181223311	952010640
		Série	958500051	Étoile	40	3/8"	.050"	A041	56	958492056	492			195223311	952010140
		Option	444045141	Étoile	45	.325"	.050"	A041	72	958484672	484	958484072	484	181223311	952020640
<b>Tronçonneuses Thermiques FARMER</b>															
115S45 PS460-45 PS500C45	DOLMAR	Option	958033631	Étoile	33	.325"	.058"	K095	56	528086056	086	514686756	686	020224070	952010130
		Option	958038631	Étoile	38	.325"	.058"	K095	64	958086064	086	514686764	686	020224070	952020140
		Option	415040631	Étoile	40	.325"	.058"	K095	66	958086066	086			020224070	952010140
		Option	958045631	Étoile	45	.325"	.058"	K095	72	528086772	086	514686772	686	020224070	952020140
		Option	411907650	Étoile	38	3/8"	.058"	K153	56	523093756	093	958099056	099	026224010	952020140
		Série (PS460-45 / PS500C45)	411909650	Étoile	45	3/8"	.058"	K153	64	523093764	093	528099768	099	026224010	952020150
Série (115S45)	411910650	Étoile	53	3/8"	.058"	K153	72	523093772	093			026224010	952020150		
<b>Tronçonneuses Thermiques PRO</b>															
PS4605-45 PS5105C4 PS5105CKIT45	DOLMAR	Option	958033631	Étoile	33	.325"	.058"	K095	56	528086056	086	514686756	686	181224040	952010130
		Option	958038631	Étoile	38	.325"	.058"	K095	64	958086064	086	514686764	686	181224040	952020140
		Option	415040631	Étoile	40	.325"	.058"	K095	66	958086066	086			181224040	952010140
		Option	958045631	Étoile	45	.325"	.058"	K095	72	528086772	086	514686772	686	181224040	952020140
		Option	411907650	Étoile	38	3/8"	.058"	K153	56	523093756	093	958099056	099	026224010	952020140
		Série	411909650	Étoile	45	3/8"	.058"	K153	64	523093764	093	528099768	099	026224010	952020150
PS6100-45 PS6100-53	DOLMAR	Option	411910650	Étoile	53	3/8"	.058"	K153	72	523093772	093			026224010	952020150
		Option	958038631	Étoile	38	.325"	.058"	K095	64	958086064	086	514686764	686	181224040	952020140
		Option	415040631	Étoile	40	.325"	.058"	K095	66	958086066	086			181224040	952010140
		Option	958045631	Étoile	45	.325"	.058"	K095	72	528086772	086	514686772	686	181224040	952020140
		Option	411907650	Étoile	38	3/8"	.058"	K153	56	523093756	093	958099056	099	026224010	952020140
		Série (PS6100-45)	411909650	Étoile	45	3/8"	.058"	K153	64	523093764	093	528099768	099	026224010	952020150
		Série (PS6100-53)	411910650	Étoile	53	3/8"	.058"	K153	72	523093772	093			026224010	952020150
		Option	415045451	Blindé	45	3/8"	.058"	K153	64	523093764	093	528099768	099	026224010	952020150
PS7310-50 PS7910-50 S7910-60PM	DOLMAR	Option	415053451	Blindé	53	3/8"	.058"	K153	72	523093772	093			026224010	952020160
		Option	415060451	Blindé	60	3/8"	.058"	K153	80	528099780	099	528099784	099	026224010	952020160
		Option	958038655	Étoile	38	3/8"	.058"	D009	56	523093756	093	958099056	099	119224070	952020150
		Option	958045655	Étoile	45	3/8"	.058"	D009	64	523093764	093	528099768	099	119224070	952020150
		Série (PS7310-50 / PS7910-50)	958050655	Étoile	50	3/8"	.058"	D009	72	528099772	099			119224070	952020150
		Option	415045455	Blindé	45	3/8"	.058"	D009	64	523093764	093	528099768	099	119224070	952020150
		Option	415050455	Blindé	50	3/8"	.058"	D009	72	528099772	099			119224070	952020150
		Série (PS7910-60PM)	415060455	Blindé	60	3/8"	.058"	D009	80	528099780	099	528099784	099	119224070	952020160
Option	958070455	Blindé	70	3/8"	.058"	D009	94	528099794	099			119224070	952030180		
Option	415060555	Blindé	60	3/8"	.058"	D009	80	528099780	099	528099784	099	119224070	952020160		

Les montages de série sont représentés en **jaune**  
**Exemple** : La tronçonneuse Thermique PRO réf. PS7910-60PM est montée de série avec le guide blindé (415060455), et la chaîne (528099780).



## Rouleaux de chaînes

### Rouleau de chaînes de 100 pieds (30,5 mètres) avec kit de commercialisation

Livré avec :  
Environ 30 maillons attache et 30 maillons attache avec rivets.  
25 blisters cartonnés avec étiquettes pour commercialisation.

Référence	Pas de chaîne	Gauge	Type	Pour	Qté	EAN	Prix HT
957099801	3/8" "	1,5 mm	099	Abattage	1	4002829676974	454,00 € A

### Rouleau de chaînes de 100 pieds (30,5 mètres)

Livré de série avec environ 40 maillons attache et 40 maillons attache avec rivets.

Référence	Pas de chaîne	Gauge	Type	Pour	Qté	EAN	Prix HT
511492801	3/8" "	1,3 mm	092	Elagage/bois de chauffe	1	4002829806265	569,00 € A
528086801	.325" "	1,5 mm	086	Elagage et abattage	1	4002829142356	569,00 € A

## Maillons de chaînes

### Maillon attache anti-rebond

Référence	Pas de chaîne	Gauge	Qté	EAN	Prix HT
558466000	1/4" "	1,3 mm	1	4002829601839	0,80 € P
510090030	3/8" "	1,1 mm	1	4002829424889	0,80 € P
558092000	3/8" "	1,3 mm	1	3240890745026	1,00 € P

### Maillon attache avec rivets

Référence	Pas de chaîne	Gauge	Qté	EAN	Prix HT
558466010	1/4" "	1,3 mm	1	4002829601846	0,80 € P
510090010	3/8" "	1,1 mm	1	4002829424872	0,80 € P
558092010	3/8" "	1,3 mm	1	3240890745033	1,50 € P
558093010	3/8" "	1,5 mm	1	4002829087909	1,00 € A
510084020	0,325" "	1,3 mm	1	4002829428399	1,00 € A
558083010	0,325" "	1,5 mm	1	4002829087831	1,00 € A

### Maillon attache

Référence	Pas de chaîne	Gauge	Qté	EAN	Prix HT
558092000	3/8" "	1,3 mm	1	3240890745026	1,00 € P
510084040	0,325" "	1,3 mm	1	4002829428405	0,80 € A
558083000	0,325" "	1,5 mm	1	4002829087824	0,80 € A
558093000	0,325" "	1,5 mm	1	4002829087893	0,80 € A

Sans Fil

Perçer / Visser / Fixer

Perforer / Buriner / Carotter

Univers diamant / Découpe matériaux

Grignoter / Cisaille

Tronçonner / Meuler / Polir

Poncer / Découper- / Ponceur Multifonctions

Scier

Défoncer / Affleurer

Clouer / Agrafier (Gaz, Pneumatique, Haut Pression)

Couper / Débroussailler / Outils Multi-Fonctions

Tailler

Sécurité / Entretien / Makita collection

K

CONSOMMABLES

## Protèges chaînes

### Fourreau de protection

Référence	Long. Guide	Pas de chaîne	Qté	EAN	Prix HT
419289-3	30 à 35 cm	3/8 "	1	3240891022935	2,90 € A
419270-4	40 cm	3/8 "	1	3240891022942	3,30 € A
952010140	30 à 40 cm	1/4", 3/8" et .325 "	1	4002829615430	6,80 € A
952020140	38 à 45 cm	3/8" et .325 "	1	3240890806260	3,30 € A
952020150	33 à 53 cm	3/8" et .325 "	1	4002829615478	6,80 € A
952020160	53 à 60 cm	3/8" et .325 "	1	4002829615485	5,20 € A
952030180	70 cm	3/8 "	1	4002829615546	6,80 € A

## Equipements d'intervention

### Chaîne d'intervention

Les chaînes d'intervention " type Pompier " coupent ce que régulièrement les autres chaînes ne peuvent pas couper : poutres en bois avec des clous et des vis, toiture en goudron et en enduit de sable, tôle trapézoïdale et matériaux sandwich avec isolation, carrosseries de véhicules automobiles, sections de rails de train, acier, aluminium, cuivre et tôle d'alliage jusqu'à 1,5 mm d'épaisseur, matériaux de construction légers et les joints de maçonnerie, plaques de carbure. Pour accéder aux incendies, couper à travers les tuiles de la toiture ou encore en cas d'accidents.

Ne convient pas à la découpe de béton.

Référence	Pas	Gauge	Long.	Nb. maillons	Type	Qté	EAN	Prix HT
957696056	3/8 "	1,5 mm	38 cm	56	696	1	4002829513361	234,00 € A
957696064	3/8 "	1,5 mm	45 cm	64	696	1	4002829513378	364,00 € A

### Guide d'intervention

Référence	Pas de chaîne	Gauge	Long.	Nb. maillons	Qté	EAN	Prix HT
415038751	3/8 "	1,5 mm	38 cm	56	1	3240890909176	49,90 € A
465043755	3/8 "	1,5 mm	43 cm	64	1	4002829490563	59,90 € A
415045751	3/8 "	1,5 mm	45 cm	64	1	4002829478561	55,90 € A

### Limiteur de profondeur

Compatible uniquement avec les guides d'intervention " type pompier ". Le limiteur de profondeur peut être monté très rapidement. Il permet à la tronçonneuse de ne pas pénétrer trop profondément dans le matériau (exemple : en coupant des toitures).

Référence	Qté	EAN	Prix HT
957250100	1	4002829478608	129,00 € A

## Outils d'affûtage de chaînes

### Lime ronde emmanchée

Référence	Type	Ø lime	Qté	EAN	Prix HT
744003-1	062, 466, 092, 25AP, 91VG, 91PX	4 mm	1	0088381114639	8,40 € A

### Lime et porte-lime

Référence	Type	Ø lime	Qté	EAN	Prix HT
953030010	062, 466, 092, 492	4 mm	1	5400182038672	14,40 € A
953030020	290, 084, 291	4,5 mm	1	5400182045274	13,40 € A
953030030	086, 484, 686	4,8 mm	1	5400182048251	12,40 € A
953009000	093, 099, 103	5,5 mm	1	5400182033714	13,40 € A

### Lot de 3 limes rondes

Référence	Type	Ø lime	Qté	EAN	Prix HT
958003600	290, 291, 084	4,5 mm	3	4002829491645	4,70 € A
958003640	093, 099, 103	5,5 mm	3	4002829491669	6,30 € A

### Manche de lime

Référence	Qté	EAN	Prix HT
953004010	1	4002829111727	1,50 € A

### Lime plate

Référence	Long. utile	Largeur	Epaisseur	Long. totale	Qté	EAN	Prix HT
953003060	130 mm	1,5 cm	2 mm	190 mm	1	4002829111659	3,70 € A

### Jauge de profondeur

Référence	Qté	EAN	Prix HT
953100090	1	4002829111956	4,20 € A



**Maintenance**

**Huile de chaîne Biotop**

Biodégradable. Viscosité : 113 mm<sup>2</sup>/s DIN51562. Huile de chaîne Biotop de qualité écologique selon RAL-UZ 48. Durée de vie de 2 ans.

Référence	Vol.	Qté	EAN	Prix HT
980008210	1 l	1	4002829155028	6,80 € A
980008211	5 l	1	4002829155035	18,40 € A

**Huile multi-usage**

Lubrifie, nettoie et protège de la corrosion.

Référence	Vol.	Qté	EAN	Prix HT
980008301	0,3 l	1	4002829486047	8,40 € A

**Dégraissant / nettoyant pour lames et chaînes de tronçonneuses**

Pour enlever et nettoyer les résidus d'huile biologique ainsi que pour nettoyer les carters.

Référence	Vol.	Qté	EAN	Prix HT
980008125	0,5 l	1	4002829441343	12,40 € A
980008126	5 l	1	4002829483428	37,40 € A

**Coffrets**

**Coffret en métal**

Permet de protéger efficacement vos machines pendant le transport et de ranger vos accessoires.

Référence	Long.	Largeur	Hauteur	Couleur	Qté	EAN	Prix HT
9888959226	58 cm	27,5 cm	22,5 cm	DOLMAR	1	3240890911506	49,90 € A
957211610	47 cm	27,5 cm	30 cm	DOLMAR	1	3240890904133	49,90 € A

**Coffret en plastique**

Référence	Long.	Largeur	Hauteur	Qté	EAN	Prix HT
141495-9	54 cm	25 cm	34 cm	1	3240890907790	84,00 € A

**Coffret multi-box**

Permet le transport de machines et/ou de vêtements.

Référence	Long.	Largeur	Hauteur	Qté	EAN	Prix HT
9888959394	68 cm	34 cm	24 cm	1	4002829636886	49,90 € A



Sans Fil  
Perçer / Visser / Fixer  
Perforer / Buriner / Carotter  
Univers diamant / Découpe matériaux  
Grignoter / Cisaille  
Tronçonner / Meuler / Polir  
Poncer / Découpeur- / Ponceur Multifonctions  
Scier  
Défoncer / Affleurer  
Clouer / Agrafier (Gaz, Pneumatique, Haute Pression)  
Couper / Débroussailler / Outils Multi-Fonctions  
Tailler  
Sécurité / Entretien / Makita collection

**K**

CONSOMMABLES





Compatibilités des lames	560
Lames	561
Compatibilités des têtes à fil	562
Têtes à fil	563
Recharges fil	564
Harnais et sangles pour débroussailleuses	565
Accessoires pour outils multifonctions	565

CONSOMMABLES

- Sans Fil
- Perçer | Visser | Fixer
- Perforer | Burner | Carotter
- Univers diamant | Découpe matériaux
- Grignoter | Cisaille
- Tronçonner | Meuler | Polir
- Poncer | Découpeur- | Ponceur Multifonctions
- Scier
- Défoncer | Affleurer
- Clouer | Agrater (gaz, Pneumatique, Haute Pression)
- Tronçonner
- Tailler
- Sécurité | Entrétrein Makita collection



# Coupe-Herbes et Débroussailluses (Compatibilités)

## Lames (Compatibilités)

Références	Ø (mm)	Alésage (mm)	Épaisseur (mm)	Type	AT3624 / BBC231	AT3631 / BBC300	BC-AC AC3610 / UX361D	BC-CS CS246-4C	MS246-4CE	MS246-4UE	MS335-4C	MS335-4U	MS352-4R	MS4200E	MS4510KIT	MS4520B	MS4520U / BBC4500	MS5700B	MS5700U / BBC5700
195298-3	230	25,4	3	3 dents					✓	✓		✓							
385224350	255	20	1,8	3 dents											✓				
385224130	300	20	3	3 dents											✓				
372224140	200	20	—	4 dents															
362224140	230	25,4	1,8	4 dents	✓		✓	✓	✓	✓	✓	✓	✓	✓		✓	✓	✓	✓
B-14118	230	25,4	1,8	4 dents	✓														
385224140	255	20	1,8	4 dents											✓				
6418501400	255	25,4	2	4 dents									✓			✓	✓	✓	✓
363224140	255	25,4	1,8	4 dents					✓	✓		✓	✓	✓		✓	✓	✓	✓
B-14124	255	25,4	2	4 dents								✓	✓	✓			✓	✓	✓
380224180	200	20	1,4	8 dents											✓				
B-14130	230	25,4	1,8	8 dents								✓	✓			✓	✓	✓	✓
362224180	230	25,4	1,8	8 dents	✓		✓	✓	✓	✓	✓	✓	✓			✓	✓	✓	✓
385224180	255	20	1,8	8 dents												✓	✓	✓	✓
B-14146	255	25,4	1,8	8 dents								✓	✓			✓	✓	✓	✓
385224171	200	20	1,4	Scie				✓	✓	✓					✓				
385224161	225	20	1,8	Scie											✓				
B-14152	230	25,4	1,8	Scie	✓	✓			✓		✓	✓	✓	✓		✓	✓	✓	✓
B-14168	255	25,4	2	Scie								✓				✓	✓	✓	✓



### MS245-4U

CONSOMMABLES

Sécurité Entretien Makita collection  
Tailleur  
Tronçonneuse  
Clouer / Agrater (à gaz, pneumatique, Italie Pressioni)  
Défoncer / Affleurer  
Sciage  
Poncer / Découpeur- Ponceur Multifonctions  
Tronçonneuse / Meulière / Polir  
Grignoter / Cisaille  
Univers diamant / Découpe matériaux  
Perforer / Buriner / Carotier  
Perceur / Visser / Fixer  
Sans Fil



**Lames**

**Lame 3 dents**

Référence	Ø	Ø Alésage	Ep. Lame	Qté	EAN	Prix HT
195298-3	230 mm	25,4 mm	3 mm	1	0088381364928	24,90 € A
385224350	255 mm	20 mm	1,8 mm	1	4002829395479	24,90 € A
385224130	300 mm	20 mm	3 mm	1	4002829403495	31,40 € A
385224150	300 mm	25,4 mm		1	3240891007321	24,90 € A

**Lame 4 dents**

Référence	Ø	Ø Alésage	Ep. Lame	Qté	EAN	Prix HT
372224140	200 mm	20 mm		1	4002829414507	18,40 € A
362224140	230 mm	25,4 mm	1,8 mm	1	4002829402252	18,40 € A
385224140	255 mm	20 mm	1,8 mm	1	4002829401545	18,40 € A

**Lame 8 dents**

Référence	Ø	Ø Alésage	Ep. Lame	Qté	EAN	Prix HT
380224180	200 mm	20 mm	1,4 mm	1	4002829401569	15,40 € A
362224180	230 mm	25,4 mm	1,8 mm	1	4002829402245	18,40 € A
385224180	255 mm	20 mm	1,8 mm	1	4002829401552	18,40 € A
B-14146	255 mm	25,4 mm	1,8 mm	1	0883813610952	21,40 € A

**Lame de scie**

Référence	Ø	Ø Alésage	Ep. Lame	Qté	EAN	Prix HT
385224171	200 mm	20 mm	1,4 mm	1	4002829705520	37,40 € A
385224161	225 mm	20 mm	1,8 mm	1	4002829705513	34,40 € A
B-14152	230 mm	25,4 mm	1,8 mm	1	0883813611010	21,40 € A
B-14168	255 mm	25,4 mm	2 mm	1	0883813611188	22,90 € A

**Tête 3 couteaux synthétiques**

Référence du couteau 197189-4

Référence	Qté	EAN	Prix HT
197188-6	1	0088381458214	22,90 € A

**Protection de lames**

Référence	Lame	Qté	EAN	Prix HT
6418027000	200 mm, 230 mm, 300 mm	1	3240890906359	4,20 € A

**Protection de lames**

Référence	Lame	Qté	EAN	Prix HT
370341450	200 mm, 230 mm, 300 mm	1	4002829173183	6,20 € A

**Lame pour dresse-bordure**

Référence	Ø Lame	Ep. Lame	Qté	EAN	Prix HT
196784-7	203 mm	2,5 mm	1	0088381439398	12,40 € A



Sans Fil  
Perceur / Visser / Fixer  
Perforer / Burner / Carotter  
Univers diamant / Découpe matériaux  
Grignoter / Cisaille  
Tronçonneuse / Meuler / Polir  
Ponceur / Découpeur- / Ponceur Multifonctions  
Sciage  
Défoncer / Affleurer  
Clouer / Agrater (gaz, Pneumatique, Haute Pression)  
Tronçonneuse  
Tailleur  
Sécurité / Entretien / Makita collection

CONSOMMABLES

**AT3624**



# Coupe-Herbes et Débroussailleuses (Compatibilités)

## Têtes à fil (Compatibilités)

Référence	Gamme	Nbre fil	Type fil	Ø fil (mm)	Pas	AT1831C / DUR182L	AT1831U / DUR182U	AT1826H / BUR181	AT1827LGH / DUR181	AT3724U / DUR361U	AT3731C / DUR362L	AT3623 / BBC231U	AT3630 / BBC300L	AL3630 / BUR360	AC3610 / BUX360	TÊTE DÉBROUSSAILLEUSE CS	TÊTE COUPE-HERBE CS	ET40	ET71C	ET101C	LT245-4	MS27U	MS27C	MS34U	MS246-4CE	MS246-4UE	MS335-4C	MS335-4UT	MS352-4R	MS4300-4R	MS4215	MS430-4U	MS430-4C	MS4300-4U		
387224501	Manuelle	2	Carré torsadé	2	M10 x 1,25 G	✓	✓					✓	✓		✓									✓	✓	✓	✓									
195859-9	Tap&Go	1	Rond	1,5	Clips			✓	✓																											
DA00000001	Tap&Go	2	Rond	1,5	Clips													✓																		
A-90124	Tap&Go B&F 4L	2	Rond	2,4	M8 x 1,25 D								✓			✓		✓	✓	✓																
A-89121	Tap&Go B&F 4L	2	Rond	2,4	M8 x 1,25 G					✓	✓										✓	✓														
A-89143	Tap&Go B&F Z5	2	Rond	2,4	M8 x 1,25 G					✓	✓										✓	✓														
958501614	Tap&Go	2	Carré torsadé	1,5	M10 x 1,25 G	✓	✓					✓	✓		✓	✓							✓	✓	✓	✓	✓	✓								
122931-4	Tap&Go B&F Z5	2	Rond	2,4	M10 x 1,25 G	✓	✓					✓	✓		✓	✓							✓	✓	✓	✓	✓	✓	✓	✓	✓	✓	✓	✓	✓	✓
680224200	Tap&Go Comfort trim	2	Carré torsadé	2	M8 x 1,25 D								✓			✓		✓	✓	✓																
381224240	Tap&Go Comfort trim	2	Carré torsadé	2	M10 x 1,25 G	✓	✓					✓	✓		✓	✓							✓	✓	✓	✓	✓	✓								
382224300	Tap&Go Comfort trim	2	Carré torsadé	2,4	M10 x 1,25 G	✓	✓					✓	✓		✓	✓							✓	✓	✓	✓	✓	✓	✓	✓	✓	✓	✓	✓	✓	✓
6168005001	Auto+Tap&Go Ultra Auto 4	2	Rond	2,4	M8 x 1,25 D								✓			✓		✓	✓	✓																
381224263	Auto+Tap&Go Ultra Auto 4	2	Carré torsadé	2	M8 x 1,25 G M10 x 1,25 G	✓	✓			✓	✓	✓	✓		✓	✓					✓	✓	✓	✓	✓	✓	✓									
B-02945	Auto+Tap&Go Ultra Auto 4	2	Rond	2,4	M8 x 1,25 G M10 x 1,25 G	✓	✓			✓	✓	✓	✓		✓	✓					✓	✓	✓	✓	✓	✓	✓									
A-81658	Auto+Tap&Go Ultra Auto 6	2	Rond	3	M10 x 1 G M10 x 1,25 G	✓	✓					✓	✓		✓	✓							✓	✓	✓	✓	✓	✓	✓	✓	✓	✓	✓	✓	✓	✓
384224503	Auto+Tap&Go	2	Carré torsadé	2,4	M12 x 1,5 G M10 x 1,25 G	✓	✓					✓	✓		✓	✓							✓	✓	✓	✓	✓	✓								
B-01959	Automatique Super Auto	2	Rond	2,4	M10 x 1,25 G	✓	✓					✓	✓		✓	✓							✓	✓	✓	✓	✓	✓								

CONSOMMABLES

**Têtes à fil**

**Têtes à fil manuelles**

Référence	Nombre fils	Type fil	Ø fil	Filetage	Qté	EAN	Prix HT
387224501	2	Carré torsadé	2 mm	M10 x 1,25 G	1	4002829721711	34,40 € A
385224541	4	Carré torsadé	2,4 mm	M12 x 1,5 G	1	4002829459874	40,90 € A

**Têtes à fil Tap & Go (Fixation Clips)**

Référence	Nombre fils	Type fil	Ø fil	Pour	Qté	EAN	Prix HT
195859-9	1	Rond	1,5 mm	AT1826H/AT1827H	1	3240890840622	6,20 € P
DA00000001	2	Rond	1,5 mm	ET40	1	0088381374026	8,40 € A

**Têtes à fil Tap & Go**

Référence	Nombre fils	Type fil	Ø fil	Filetage	Qté	EAN	Prix HT
A-90124	2	Rond	2,4 mm	M8 x 1,25 D	1	0088381151795	26,90 € A
123291-7	2	Rond torsadé	2 mm	M8 x 1,25 D	1	3240891010703	15,40 € A
A-89121	2	Rond	2,4 mm	M8 x 1,25 G	1	0088381181679	26,90 € A
DA00000500	2	Rond	2,4 mm	M8 x 1,25 G	1	3240890913340	19,90 € A
123235-7	2	Rond	2 mm	M8 x 1,25 G	1	3240891006119	15,40 € A
A-89143	2	Rond	2,4 mm	M8 x 1,25 G	1	0088381181655	31,40 € A
365224010	2	Carré torsadé	2 mm	M10 x 1 G	1	4002829554272	37,40 € A
366224010	2	Carré torsadé	2,4 mm	M10 x 1 G	1	4002829554319	40,90 € A
958501614	2	Carré torsadé	1,5 mm	M10 x 1,25 G	1	4002829491744	21,40 € A
122931-4	2	Rond	2,4 mm	M10 x 1,25 G	1	3240890855879	31,40 € A
957385030	2	Carré torsadé	2,4 mm	M12 x 1,5 G	1	4002829572535	43,90 € A

**Têtes à fil Tap & Go (avec renfort)**

Référence	Nombre fils	Type fil	Ø fil	Filetage	Qté	EAN	Prix HT
197031-9	2	Rond	3 mm	M10 x 1,25 G	1	0088381446501	68,90 € A

**Tête à fil Tap & Go Comfort Trim "small"**

Ø fil max de forme ronde : 2 mm., Longueur max de fil 3,5 m.

Référence	Nombre fils	Type fil	Ø fil	Filetage	Qté	EAN	Prix HT
680224200	2	Carré torsadé	2 mm	M8 x 1,25 D	1	4002829757703	15,40 € A

**Tête à fil Tap & Go Comfort Trim "large"**

Ø max du fil de forme ronde : 2,4 à 3 mm., Ø max du fil de forme carré : 2,4 à 2,7 mm., Longueur max fil 4,5 m.

Référence	Nombre fils	Type fil	Ø fil	Filetage	Qté	EAN	Prix HT
382224300	2	Carré torsadé	2,4 mm	M10 x 1,25 G	1	4002829757727	26,90 € A

**Têtes à fil Automatiques et Tap & Go**

Référence	Nombre fils	Type fil	Ø fil	Filetage	Qté	EAN	Prix HT
6168005001	2	Rond	2,4 mm	M8x1,25D	1	3240890749482	22,90 € P
B-02945	2	Rond	2,4 mm	M8x1,25G / M10x1,25G	1	0088381128896	29,40 € A
A-81658	2	Rond	3 mm	M10x1G / M10x1,25G	1	3240890912619	31,40 € A
384224503	2	Carré torsadé	2,4 mm	M12x1,5G / M10x1,25G	1	4002829523926	37,40 € A

**Têtes à fil Automatiques**

Référence	Nombre fils	Type fil	Ø fil	Filetage	Qté	EAN	Prix HT
B-01965	2	Rond	2,4 mm	M10 x 1 G	1	0088381120487	37,40 € A
B-01959	2	Rond	2,4 mm	M10 x 1,25 G	1	0088381120470	37,40 € A

**Oeillet pour tête à fil**

Référence	Pour	Qté	EAN	Prix HT
366224040	366224010	1	4002829578087	2,50 € P
372224150	957224030	1	4002829509968	2,50 € P
351502015	351502030	1	3240890690852	1,50 € P
385224560	385224541	1	3240890699992	2,90 € P
369224010	680224200,369224101	1	3240890697981	2,90 € P
378224020	385224502,381224240,387224500,369224201,680224069	1	3240890698971	2,50 € P
380224613	382224300	1	3240890890467	0,80 € P



Sans Fil  
Perçer / Visser / Fixer  
Perforer / Burner / Carotter  
Univers diamant / Découpe matériaux  
Grignoter / Cisaille  
Tronçonneuse / Meuler / Polir  
Ponceur / Découpeur- / Ponceur Multifonctions  
Scier  
Défoncer / Affleurer  
Clouer / Agrater (gaz, pneumatique, Haute Pression)  
Tronçonneuse  
Tailler  
Sécurité / Entretien / Makita collection

CONSOMMABLES

**Recharges fil**

**Bobine de fil nylon pour tête à fil pour débroussailluse à batterie**

Référence	Ø	Long.	Qté	EAN	Prix HT
197472-9	2 mm	15 m	1	0088381459716	11,40 € P
197473-7	2 mm	30 m	1	0088381459723	22,90 € P

**Bobine de fil rond "Round Trim"**

Idéal pour les petits travaux de jardinage. Haute résistance à la rupture.

Référence	Ø fil	Long.	Forme	Couleur	Qté	EAN	Prix HT
369224808	1,6 mm	15 m	rond	bleu	1	3240890886477	3,70 € A
369224790	2,0 mm	15 m	rond	vert	1	4002829756614	2,90 € A

**Bobine de fil carré Plus "Square Trim"**

Idéal pour les travaux courants du jardinage. Haute résistance à la rupture et à l'effilochage.

Référence	Ø fil	Long.	Forme	Couleur	Qté	EAN	Prix HT
369224795	2,4 mm	15 m	carré	orange	1	4002829756751	3,70 € A
369224796	2,4 mm	69 m	carré	orange	1	3240890886491	12,40 € A

**Bobine de fil carré PRO "Square Trim"**

Idéal pour les professionnels. Haute résistance à la rupture et à l'effilochage. Excellente résistance à l'abrasion.

Référence	Ø fil	Long.	Forme	Couleur	Qté	EAN	Prix HT
369224802	3 mm	15 m	carré	rouge	1	3240890886507	6,30 € A
369224803	3 mm	44 m	carré	rouge	1	3240890886514	14,40 € A
369224804	3 mm	132 m	carré	rouge	1	3240890886521	40,90 € A
369224805	3 mm	219 m	carré	rouge	1	3240890886538	59,90 € A

**Bobine de fil nylon carré silencieux**

Réduit le niveau de bruit db(A) de 15%

Référence	Ø fil	Long.	Forme	Couleur	Qté	EAN	Prix HT
369224060	2 mm	15 m	Carré torsadé	bleu	1	4002829434314	4,70 € A
369224062	2 mm	120 m	Carré torsadé	bleu	1	3240890886545	12,40 € A
369224070	2,4 mm	15 m	Carré torsadé	bleu	1	4002829434321	6,80 € A
369224072	2,4 mm	120 m	Carré torsadé	bleu	1	4002829446096	26,90 € A
369224673	2,7 mm	15 m	Carré torsadé	bleu	1	3240890886552	4,20 € A
369224063	2,7 mm	90 m	Carré torsadé	bleu	1	3240890886569	14,40 € A
369224674	3 mm	15 m	Carré torsadé	bleu	1	4002829552841	5,20 € A
369224073	3 mm	70 m	Carré torsadé	bleu	1	4002829454343	24,90 € A

**Recharge fils nylon pour ET40**

Référence	Ø fil	Forme	Qté	EAN	Prix HT
DA00000004	1,65 mm mm	Rond	1	3240890904393	4,20 € A

**Bobine de fil nylon rond**

Référence	Ø fil	Long.	Forme	Couleur	Qté	EAN	Prix HT
195865-4	1,65 mm	15 m	rond	transparent	1	0088381400220	4,20 € A
B-01971	2,4 mm	5 m	rond	transparent	1	0088381120494	5,20 € A
B-07375	3 mm	4 m	rond	transparent	1	3240890901637	4,20 € A



CONSOMMABLES

Sans Fil  
Perçer / Visser / Fixer  
Perforer / Buriner / Carotter  
Univers diamant / Découpe matériaux  
Grignoter / Cisaille  
Tronçonner / Meuler / Polir  
Poncer / Découper / Ponçeur Multifonctions  
Scier  
Défoncer / Affleurer  
Clouer / Agrater (à gaz, pneumatique, haute pression)  
Tronçonner  
Tailler  
Sécurité Entretien Makita collection



**Harnais et sangles pour débroussaileuses**

**Harnais standard**

Attache pectorale à libération rapide.  
Sangle pectorale avec protection plastique souple et confortable.  
Bretelles avec tour de cou matelassées et amovible.  
Large plaque dorsale en plastique très confortable.  
Plaque fémorale en plastique rigide.  
Crochet référence : 140400-3

Référence	Qté	EAN	Prix HT
122907-1	1	3240890555182	37,40 € A



**Harnais double XX**

Libération rapide au niveau du crochet de suspension.  
Bretelles en tissu et matelassées.  
Maintien pectorale et plaque dorsale matelassés.  
Plaque fémorale en cuir souple.

Référence	Qté	EAN	Prix HT
988048324	1	4002829567555	40,90 € A



**Crochet**

Référence	Qté	EAN	Prix HT
140400-3	1	3240890904997	4,70 € A



**Crochet pour MS335, MS352 et MS4211**

Référence	Qté	EAN	Prix HT
168578-0	1	0088381365529	2,90 € A

**Harnais PRO CONFORT**

Attache pectorale à libération rapide.  
Sangle pectorale et bretelles matelassées généreusement.  
Très grande plaque dorsale rembourrée confortable descendant jusqu'à la base du dos.  
Ceinture lombaire maintient le dos et limite les mouvements traumatiques.  
Plaque fémorale en plastique rigide avec rembourrage mousse.  
Référence crochet 140400-3.

Référence	Qté	EAN	Prix HT
196335-6	1	3240890858580	89,00 € A



**Sangle standard**

Référence	Qté	EAN	Prix HT
125516-5	1	3240890904959	3,70 € A

**Sangle pour ET40**

Référence	Qté	EAN	Prix HT
DA00000037	1	3240890904416	3,30 € A

**Accessoires pour outils multifonctions**

**Outil faucheuse au sol**

Référence	Long.	Lame	Poids net	Qté	Pour machine(s)	EAN	Prix HT
198068-9	132,4 cm	25 cm	_ kg	1	UX361D AC3611	0088381473620	364,00 € A



**Outil taille-haies à perche**

Référence	Long.	Lame	Poids net	Type	Qté	Pour machine(s)	EAN	Prix HT
197750-7	110,4 cm	53	1,8 kg	HT-CS2	1	CS246-4C, UX361D AC3611	0088381469258	209,00 € A



**Outil taille-haies à perche orientable**

Référence	Long.	Lame	Angle (s)	Poids net	Type	Qté	Pour machine(s)	EAN	Prix HT
196345-3	150 cm	53,5 cm	haut 90°/bas	2,4 kg	HT-CS	1	CS246-4C, AC3610 AC3611	0088381424905	328,40 € A



Sans Fil  
Perçer / Visser / Fixer  
Perforer / Buriner / Carotter  
Univers diamant / Découpe matériaux  
Grignoter / Cisaille  
Tronçonner / Meuler / Polir  
Poncer / Découpeur- / Ponceur Multifonctions  
Sciier  
Défoncer / Affûter  
Clouer / Agrater (gaz, Pneumatique, Haute Pression)  
Tronçonner  
Tailler  
Sécurité / Entretien / Makita collection

CONSOMMABLES

**Accessoires pour outils multifonctions**

**Outil élagueuse à perche**



Référence	Long.	Long. Guide	Pas	Gauge	Poids net	Type	Qté	Pour machine(s)	EAN	Prix HT
196105-3	116,6	25 cm	3/8 "	1,1 mm	1,1 kg	PS-CS1	1	CS246-4C, AC3610 AC3611	0088381407830	309,00 € A



**Outil débroussailluse**



Référence	Long.	Ø coupe	Filetage	Poids	Type	Alésage	Qté	Pour machine(s)	EAN	Prix HT
195663-6	87,6 cm	300 mm	M10 x	1 kg	BC-CS	25,4	1	CS246-4C	0088381376853	179,00 € A
195893-9	90,7 cm	420 mm	M10 x	1 kg	BC-AC		1	AC3610, CS246-4C AC3611	3240890907677	179,00 € A



**Outil coupe-herbe**



Référence	Long.	Filetage	Type	Poids net	Qté	Pour machine(s)	EAN	Prix HT
195566-4	70,3 cm	M8 x 1,25 RH	LT-CS	0,5 kg	1	CS246-4C, AC3610 AC3611	0088381397650	105,00 € A



**Outil motobineuse**



Référence	Long.	Larg. outil	Poids net	Type	Qté	Pour machine(s)	EAN	Prix HT
195717-9	96,5 cm	160 mm	2,9 kg	MC-CS	1	AC3610, CS246-4C AC3611	0088381398060	309,00 € A



**Rallonge**

Pour outils à perche et taille-haie

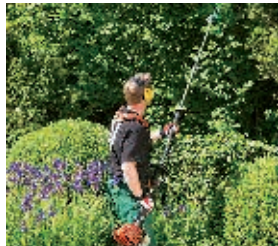

Référence	Long.	Poids net	Type	Qté	Pour machine(s)	EAN	Prix HT
196035-8	108 cm	1,1 kg	SE-CS	1	AC3610, CS246-4C AC3611	0088381413121	129,00 € A



**Sac à outils**



Référence	Qté	Pour machine(s)	EAN	Prix HT
195639-3	1	CS246-4C, AC3610 AC3611	3240890833839	68,90 € A



CONSOMMABLES

Sans Fil  
Perçer / Visser / Fixer  
Perforer / Buriner  
Carotter  
Univers diamant  
Découpe matériaux  
Grignoter / Cisaille  
Tronçonner  
Meuler / Polir  
Poncer / Découpeur-  
Ponceur Multifonctions  
Sciér  
Défoncer / Affleurer  
Clouer / Agrater  
(à gaz, Pneumatique, Haute Pression)  
Tronçonner  
Tailler  
Sécurité Entretien  
Makita collection



Lames . . . . .	568
Défecteurs . . . . .	568
Protèges lames . . . . .	568
Attache câbles . . . . .	568

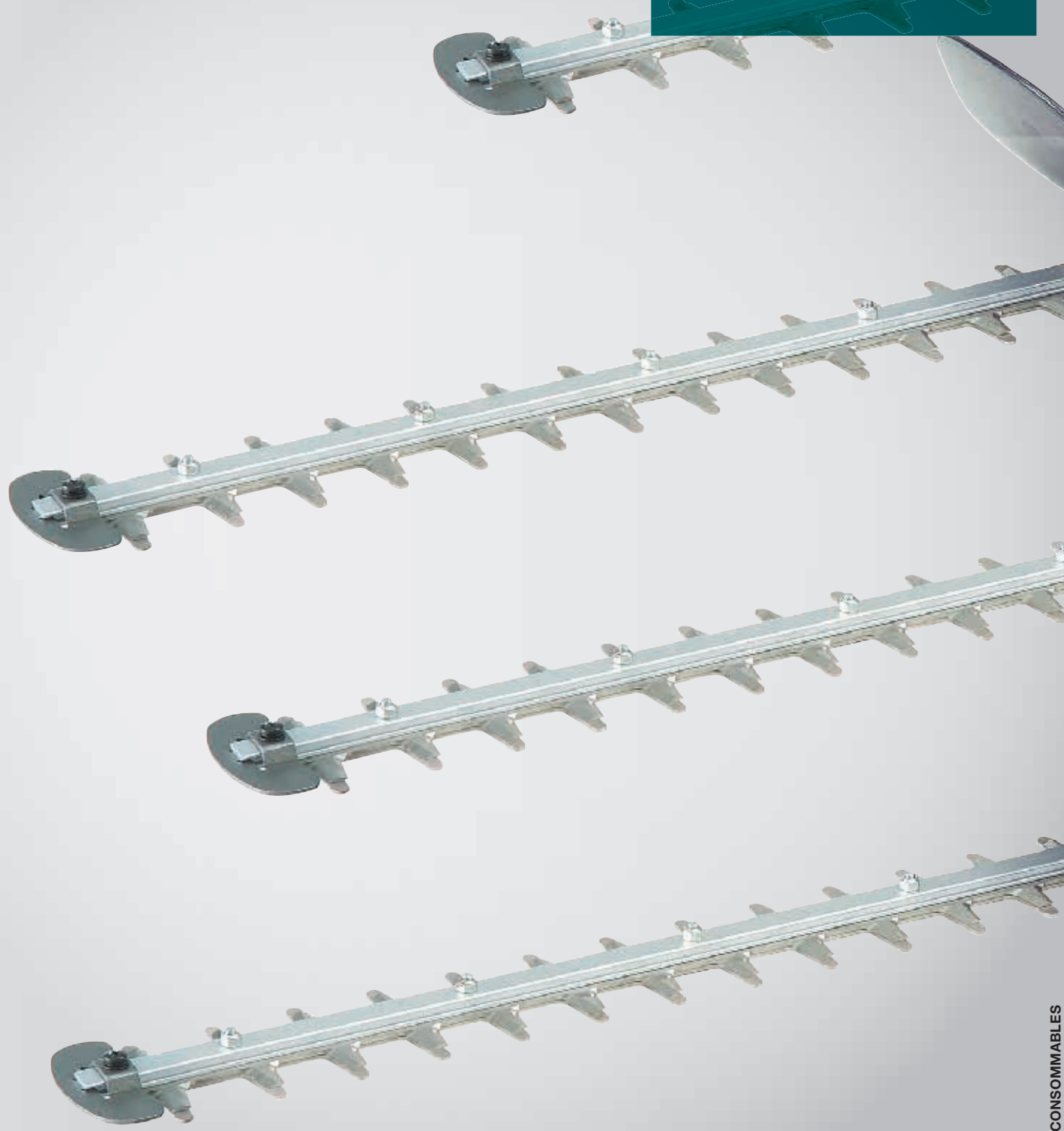

Sans Fil  
 Percer | Visser | Fixer  
 Perforer | Buriner  
 Carotter  
 Univers diamant  
 Découpe matériaux  
 Grignoter | Cisaille  
 Tronçonner  
 Meuler | Polir  
 Ponceur | Découpeur-  
 Ponceur Multifonctions  
 Scier  
 Défoncer | Affreuer  
 Clouer | Agrater  
 (gaz, Pneumatique, Haute Pression)  
 Tronçonner  
 Couper | Débroussailler  
 Outils Multi-Fonctions

CONSOMMABLES

M  
Sécurité | Entretien  
Makita collection



Sans Fil  
Perçer / Visser / Fixer  
Parforer / Buriner / Carotter  
Univers diamant / Découpe matériaux  
Grignoter / Cisaille  
Tronçonner / Meuler / Polir  
Poncer / Découper- / Ponceur Multifonctions  
Scier  
Défoncer / Affleurer  
Clouer / Agrafier (Gaz, Pneumatique, Haute Pression)  
Tronçonner  
Couper / Débroussailler / Outils Multi-Fonctions  
Sécurité / Entretien / Makita collection

## Lames



### Lame complète pour Taille-haies à batterie

Référence	Long.	Qté	Pour machine(s)	EAN	Prix HT
195243-8	20 cm	1	AH1020, AX1820H, AT1016LG	3240890589675	29,40 € A
195772-1	52 cm	1	AH1852H, AH1853	0088381398411	59,90 € P



### Lame complète pour Taille-herbes à batterie

Référence	Largeur	Qté	Pour machine(s)	EAN	Prix HT
195242-0	16 cm	1	AT1016LG, AH1020, AX1820H	3240890840431	73,40 € P

### Lame à l'unité



Référence	Type	Qté	Pour machine(s)	EAN	Prix HT
725169-6	Sup / Inf	1	HT2350D	3240890858078	59,90 € P
725170-1	Sup / Inf	1	HT2360D	3240890845085	68,90 € P
725171-9	Sup / Inf	1	HT2375D	3240890794123	84,00 € P
725164-6	Inférieure	1	HT2475	3240890794116	73,40 € P
725163-8	Supérieure	1	HT2475	3240890794109	68,90 € P
725187-4	Sup / Inf	1	AE3649	3240891002951	24,90 € P

### Lame complète



Référence	Qté	Pour machine(s)	EAN	Prix HT
140826-9	1	HT43	3240890560599	40,90 € P
140830-8	1	HT49	3240890560636	40,90 € P
140827-7	1	HT53	3240890560605	49,90 € P
194661-7	1	HT345	3240891065307	55,90 € P
194664-1	1	HT355	3240890858122	55,90 € P
194667-5	1	HT365	3240890858115	68,90 € P
194672-2	1	HT5510, AH3656, AH3655, AH3756, DUH551	3240890588531	89,00 € P
194674-8	1	AH3666, HT6510, AH3766, DUH651	3240890588555	99,00 € P
194676-4	1	HT7510	4002829717660	114,00 € P
196798-6	1	HT2360D	3240890878441	129,00 € P
196803-9	1	HT2460	3240890879059	129,00 € P

## Défecteurs

### Défecteur en plastique



Référence	Qté	Pour machine(s)	EAN	Prix HT
194681-1	1	HT6510, HT7510, HT345, HT355, HT365, HT5510, AH3655, AH3656, AH3665, AH3666, BUH550, BUH650	0088381354349	21,40 € A
452165-8	1	HT2460	3240890909961	4,20 € A

### Défecteur pour Taille-haies



Référence	Qté	Pour machine(s)	EAN	Prix HT
195280-2	1	AY1821, AH1020	0088381362467	4,20 € A
195050-9	1	UH4261, UH4861, UH5261, HT49, HT43, HT53, AH1853, AH1852H, DUH523	0088381358064	31,40 € P

## Protèges lames

### Fourreaux de protection pour AH1020LGEX



Fourreau pour outil de coupe Taille-haie (réf 451816-0) + Fourreau pour outil de coupe Sculpte-haie (réf 452055-5)

Référence	Qté	Pour machine(s)	EAN	Prix HT
195276-3	1	AX1820H, AH1020, AT1016LG	0088381362450	4,20 € A

### Fourreau de protection



Référence	Qté	Pour machine(s)	EAN	Prix HT
452684-4	1	HT49, HT43	3240890909923	4,20 € A
452685-2	1	HT53, AH1852H	3240890909930	4,70 € A
450492-7	1	HT7510, HT6510, HT345, HT355, AH3665, HT365, HT5510, AH3655, AH3666, AH3656	3240890905970	4,20 € A
452623-4	1	HT2360D	3240890909947	6,80 € A
452624-2	1	HT2375D	3240891082960	6,80 € P
451868-1	1	HT2475	3240890730442	4,20 € P

## Attache câbles

### Attache complète



En cas d'utilisation d'un cordon prolongateur, fixez-le au cordon de l'outil à l'aide de l'attache. Fixez l'attache environ 100 à 200 mm du connecteur du cordon prolongateur. Ceci empêchera une déconnexion accidentelle.

Référence	Qté	EAN	Prix HT
158024-1	1	0088381122955	4,20 € A

CONSOMMABLES

M



Casques de protection	570
Casques anti-bruit	570
Lunettes	570
Gants	570
Bottes	570
Kits	570
Huiles d'entretien	571
Huiles moteur 4 temps	571
Huiles moteur 2 temps	572
Bougies	572
Systèmes de remplissage et kits de maintenance	572
Outils	573
Holsters	574
Porte-récipients isothermes	575
Sacoches	575
Sacs	577
Mallettes	577
Ceintures et bretelles	578
Genouillères	578
Vestes	578

Sans Fil  
Perceur / Visser / Fixer  
Perforer / Buriner / Carotter  
Univers diamant / Découpe matériaux  
Grignoter / Cisaille  
Tronçonneuse / Meuler / Polir  
Ponceur / Découpeur- / Ponceur Multifonctions  
Scier  
Défoncer / Affreuer  
Clouer / Agrater (gaz, Pneumatique - Haute Pression)  
Tronçonneuse  
Couper / Débroussailler / Outils Multi-Fonctions  
Tailler

CONSOMMABLES

N

### Casques de protection



#### Casque anti-bruit avec grille de protection polyamide

Casque de protection : Conforme à la norme EN397. Taille 2.  
Grille de protection en polyamide : Conforme à la norme EN1731. Réduction lumière 45%.

Casque protège-oreilles : Conforme EN352. SNR : 26 dB.

Référence	Taille	Qté	EAN	Prix HT
988000009	Unique	1	4002829457627	68,90 € A



#### Casque anti-bruit avec grille de protection inox

Pour le professionnel.

Casque de protection : Conforme à la norme EN397:1995. Taille 54-62 cm. Bandeau de confort anti-transpiration en cuir.

Grille de protection en acier inoxydable : Conforme à la norme EN1731:1995. Réduction lumière 25%.

Casque protège-oreilles : Conforme EN352. SNR : 26 dB.

Jeu d'attaches : 988000056.

Visière Inox : 988000055.

Référence	Taille	Qté	EAN	Prix HT
988000012	Unique	1	5015415104477	84,00 € A

#### Jeu d'attaches pour visières

Référence	Qté	EAN	Prix HT
988000056	1	4002829457740	10,40 € A

### Casques anti-bruit



#### Casque anti-bruit

Casque protège-oreilles : Conforme EN352. SNR : 27 dB.

Référence	Taille	Qté	EAN	Prix HT
988000040	Unique	1	4046719387908	31,40 € A

### Lunettes



#### Paire de lunettes de protection

Protection contre les projections de particules ou d'objets. Conforme à la norme EN166:2002.

Référence	Qté	EAN	Prix HT
195246-2	1	3240890902436	2,50 € A

### Gants



#### Gants de travail pour tronçonneuses

Conforme à la norme EN381-7 classe 1.

Vitesse de chaîne 20 m/s.

Gants en cuir avec protections anti-coupure du dessus de la main (Droite et Gauche). Bord-côte évitant aux saletés de s'introduire dans le gant. Taille unique.

Référence	Qté	EAN	Prix HT
988000103	1	4002829645567	49,90 € A



#### Gants de protection pour le jardinage

Référence	Taille	Qté	EAN	Prix HT
988048334	XL	1	3240890907226	31,40 € A

### Bottes



#### Paire de bottes en caoutchouc pour le travail à la tronçonneuse

Anti-coupures.

Bottes Classe 3 coquées et imperméables.

Conforme à la norme EN 344-5.

Référence	Taille	Qté	EAN	Prix HT
988047040	40	1	4002829392607	119,00 € A
988047041	41	1	3240890908056	119,00 € A
988047042	42	1	4002829392621	119,00 € A
988047043	43	1	4002829392638	119,00 € A
988047044	44	1	4002829392645	119,00 € A
988047045	45	1	4002829392652	119,00 € A
988047046	46	1	4002829392669	119,00 € A
988047047	47	1	4002829392676	119,00 € A
988047048	48	1	4002829403488	119,00 € A

### Kits



#### Kit de sécurité

Salopette anti-coupures :

EN381/8 classe 1. Vitesse de chaîne 20 m/s. Bretelles élastiques et réglables. 1 poche sur bavette. 1 poche arrière. 60% coton - 40% polyamide.

Gants de travail "entrecroisés" : Enveloppe 100% acrylique haute qualité. Permet de conserver un excellent contrôle. Garde les mains au chaud.

Casque de protection (EN397) avec visière métallique et protège-oreilles (EN352-3, SNR : 25,9 dB).

Référence	Taille	Qté	EAN	Prix HT
988001010	50/52 (M)	1	4002829640562	169,00 € A
988001011	54/56 (L)	1	4002829640579	179,00 € A
988001013	58/60 (XL)	1	4002829676042	199,00 € A

Sans Fil  
Perçer / Visser / Fixer  
Perforer / Buriner / Carotter  
Univers diamant / Découpe matériaux  
Grignoter / Cisaille  
Tronçonner / Meuler / Polir  
Poncer / Découper- / Ponceur Multifonctions  
Sciér  
Défoncer / Affleurer  
Clouer / Agrater (gaz, pneumatique, Haute Pression)  
Tronçonner  
Couper / Débroussailler / Outils Multi-Fonctions  
Tailler

CONSOMMABLES



**Huiles d'entretien**



**Dégraissant / nettoyant pour lames et chaînes de tronçonneuses**

Pour enlever et nettoyer les résidus d'huile biologique ainsi que pour nettoyer les carters.

Référence	Vol.	Qté	EAN	Prix HT
980008125	0,5 l	1	4002829441343	12,40 € A
980008126	5 l	1	4002829483428	37,40 € A



**Huile multi-usage**

Lubrifie, nettoie et protège de la corrosion.

Référence	Vol.	Qté	EAN	Prix HT
980008301	0,3 l	1	4002829486047	8,40 € A



**Huile anti-corrosion**

Pour le nettoyage et la lubrification des dispositifs de coupe, des couteaux de taille-haies et des tronçonneuses. Spécialement conçu pour enlever la résine.

Référence	Vol.	Qté	EAN	Prix HT
980008302	0,25 l	1	4002829540992	2,90 € A



**Huile pour filtre**

Référence	Vol.	Qté	EAN	Prix HT
980008628	1 l	1	4002829629352	31,40 € A



**Solvant de nettoyage pour filtre**

Référence	Vol.	Qté	EAN	Prix HT
980008627	0,5 l	1	4002829629345	40,90 € A



**Kit solvant de nettoyage + huile pour filtre**

Kit composé des références 980008627 et 980008628.

Référence	Qté	EAN	Prix HT
980008629	1	4002829629383	37,40 € A

**Huiles moteur 4 temps**



**Huile moteur 4 temps SL 10W30**

Huile de moteur multigrade, moderne, à viscosité basse et de nouvelle génération. Remplit les exigences des moteurs spécialement en hiver.

Conforme aux normes API SL; ACEA A1/B1.

Référence	Vol.	Qté	EAN	Prix HT
195615-7	0,220 l	1	3240891018235	7,30 € A



**Huile moteur 4 temps SJ 10W30**

Huile de moteur multigrade, moderne, à viscosité basse et de nouvelle génération. Remplit les exigences des moteurs spécialement en hiver. Conforme aux normes API SL; ACEA A1/B1.

Référence	Vol.	Qté	EAN	Prix HT
980008123	0,08 l	1	4002829765678	3,70 € A



**Huile moteur 4 temps SL 10W40**

Huile de moteur multigrade, moderne, à viscosité basse et de nouvelle génération. Remplit les exigences des moteurs spécialement en hiver.

Conforme aux normes API SL; ACEA A1/B1.

Référence	Vol.	Qté	EAN	Prix HT
195502-0	0,08 l	1	3240890834393	4,20 € A
195503-8	0,1 l	1	3240890863119	5,20 € A



**Huile moteur 4 temps SAE 30 HD**

Huile moteur monograde spécialement développé pour les tondeuses à gazon et autres machines équipées de moteurs 4 temps. Lubrification optimale. Protège contre la corrosion due à sa grande résistance au vieillissement.

Référence	Vol.	Qté	EAN	Prix HT
980008120	0,6 l	1	4002829441336	4,70 € A



**Huile moteur 4 temps SM 10W30**

Conforme aux normes API SL; ACEA A1/B1.

Référence	Vol.	Qté	EAN	Prix HT
197010-7	0,1 l	1	0088381452731	5,80 € A



**Huile moteur 4 temps SAE 5W30**

Huile moteur à faible viscosité qui convient aux tondeuses et auto-portés. Utilisables en toutes saisons. Conforme API SL; ACEA A1-04/B1-04.

Référence	Vol.	Qté	EAN	Prix HT
980008121	1 l	1	4002829760475	10,40 € A

Sans Fil  
Perçoir / Visser / Fixer  
Perforer / Buriner / Carotter  
Univers diamant / Découpe matériaux  
Grignoter / Cisaille  
Tronçonneuse / Meuler / Polir  
Ponceur / Découpeur- / Ponceur Multifonctions  
Scier  
Défoncer / Affleurer  
Clouer / Agrater (gaz, Pneumatique, Haute Pression)  
Tronçonneuse  
Couper / Débroussailler / Outils Multi-Fonctions  
Tailler

CONSOMMABLES

N

### Huiles moteur 2 temps

#### Huile moteur 2 temps 50:1 haute performance

Auto-mélangeante. Anti-corrosive. Grande qualité de lubrification., 100 ml pour 5 litres de carburant., Conforme aux normes API TC, JASO FD, ISO-L-EGD, GLOBAL GD.

Référence	Vol.	Qté	EAN	Prix HT
980008106	0,1 l	1	4002829239551	1,90 € A
980008107	1 l	1	4002829000274	9,20 € A
980008118	5 l	1	4002829486030	37,40 € A



#### Huile moteur 2 temps 50:1 (1 litre + dosette 10 cl)

Auto-mélangeante. Anti-corrosive. Grande qualité de lubrification.

100 ml pour 5 litres de carburant., Conforme aux normes API TC, JASO FD, ISO-L-EGD, GLOBAL GD.

Référence	Vol.	Qté	EAN	Prix HT
980008112	1 l	1	4002829414477	12,40 € A

### Bougies

#### Bougies

Référence	Type	Modèle	Qté	EAN	Prix HT
965603018	BM6F	NGK	1	3240891093829	4,20 € P
0650140380	BMR4A	NGK "R"	1	3240890549624	7,30 € A
168662-1	BMR7A	NGK "R"	1	3240890853608	14,40 € P
0650149721	BMR7A	NGK "R"	1	3240890549693	9,20 € A
958603618	BPMR6F	NGK	1	3240890807700	4,20 € P
MR00262483	BPMR6Y	NGK "R"	1	3240890837271	21,40 € P
168648-5	BPMR7A	NGK "R"	1	3240890853585	14,40 € P
958603621	BPMR7A	NGK "R"	1	4002829491683	4,20 € P
0650149661	BPMR7A	NGK "R"	1	3240890549679	9,20 € A
351410110	BPMR8Y	NGK "R"	1	3240890690760	3,70 € P
0650140420	BPR6HS	NGK "R"	1	3240890549631	8,40 € A
0650140150	BR6HS	NGK "R"	1	3240890549600	8,40 € A
168534-0	CMR4A	NGK	1	3240890577863	5,80 € P
168401-9	CMR6A	NGK	1	3240890577535	4,20 € P
168652-4	CMR6H	NGK	1	3240890849724	5,80 € P
965603040	CMR7A-5	NGK	1	3240890836816	4,20 € P
BB451060	RCJ4	CHAMPION	1	3240890505040	4,20 € P
TN00001950	RCJ8	CHAMPION	1	3240890530738	15,40 € P
RJ19LM	RJ19LM	CHAMPION	1	3240890527561	12,40 € P
965603027	RJ19LM	CHAMPION	1	3240890811752	4,20 € P



### Systèmes de remplissage et kits de maintenance

#### Système de remplissage de carburant

Référence	Qté	EAN	Prix HT
949100036	1	4002829764725	16,40 € P

#### Système de remplissage d'huile de chaîne

Référence	Qté	EAN	Prix HT
949100035	1	4002829764718	16,40 € P

#### Kits de maintenance pour MS245-4 et LT245-4

Inclus dans ce kit : La bougie, la crépine, l'ensemble filtre à air, et une fiole d'huile moteur 4 80 ml.

Référence	Pour	Qté	EAN	Prix HT
196714-8	LT245-4	1	0088381434997	16,40 € A



Sans Fil  
Perçer / Visser / Fixer  
Perforer / Buriner / Carotter  
Univers diamant / Découpe matériaux  
Grignoter / Cisaille  
Tronçonner / Meuler / Polir  
Poncer / Découpeur- / Ponceur Multifonctions  
Scier  
Défoncer / Affleurer  
Clouer / Agrater (gaz, Pneumatique, Haute Pression)  
Tronçonner  
Couper / Débroussailler / Outils Multi-Fonctions  
Tailler

<b>Outillage</b>					
<b>Clé à ergots 20 mm</b>					
Référence	Qté		EAN	Prix HT	
782401-1	1		0088381101240	6,30 € A	
<b>Clé à ergots 28mm</b>					
Référence	Qté		EAN	Prix HT	
782412-6	1		0088381102629	6,80 € A	
<b>Clé à ergots 35 mm (courte)</b>					
Référence	Qté		EAN	Prix HT	
782426-5	1		3240890794765	1,90 € A	
<b>Clé à ergots 35 mm (longue)</b>					
Référence	Qté		EAN	Prix HT	
782407-9	1		0088381102612	6,80 € A	
<b>Clés plates pour meuleuses droites</b>					
Référence	Qté		EAN	Prix HT	
781206-6	1		0088381124072	6,80 € A	
781039-9	1		3240890900425	1,50 € A	
<b>Clé à douille 10 mm pour scies radiales</b>					
Référence	Qté		EAN	Prix HT	
782223-9	1		0088381137461	5,20 € A	
<b>Douille à ergots</b>					
Desserrez les écrous bloqués de vos meuleuses à l'aide d'une boulonneuse 1/2".					
Référence	Emm. Machine	Qté	EAN	Prix HT	
194305-9	1/2"	1	3240890902146	49,90 € A	
<b>Tournevis de réglage carburateurs</b>					
Référence	Type	Qté	EAN	Prix HT	
944340001	Plat	1	4002829249413	3,30 € A	
<b>Clés combinées</b>					
Référence	Type	Taille	Qté	EAN	Prix HT
958501633	Livré avec 2 écrous	13 / 19 mm	1	4002829491690	4,70 € A
941713160		13 / 16 mm	1	3240890850430	2,50 € P
782023-7		13 / 16 mm	1	0088381197595	2,90 € A
<b>Clés hexagonales</b>					
Référence	Taille	Qté	EAN	Prix HT	
0717049990	4	1	3240890900715	2,50 € A	
0717059990	5	1	3240890900722	2,50 € A	
<b>Clé BTR 5</b>					
Référence	Qté		EAN	Prix HT	
783203-8	1		0088381102674	4,70 € A	
<b>Tournevis coudé T27</b>					
Référence	Qté		EAN	Prix HT	
940827000	1		4002829229569	4,20 € A	
<b>Nettoyeur d'ailettes de cylindre</b>					
Référence	Qté		EAN	Prix HT	
944500795	1		4002829638231	1,50 € A	



Sans Fil  
Perceur / Visser / Fixer  
Perforer / Buriner / Carotter  
Univers diamant / Découpe matériaux  
Grignoter / Cisaille  
Tronçonneuse / Meuler / Polir  
Ponceur / Découpeur- / Ponceur Multifonctions  
Scier  
Défoncer / Affleurer  
Clouer / Agrater (gaz, pneumatique, Haute Pression)  
Tronçonneuse  
Couper / Débroussailler / Outils Multi-Fonctions  
Tailler

CONSOMMABLES

N



## Holsters

### Holster Visseuse avec poche

Compatible perceuse à batterie ou filaire, réversible, le holster peut être porté sur le coté droit ou sur le coté gauche (adapté aux droitiers et aux gauchers).

Référence	Dimensions	Poids net	Vol.	Qté	EAN	Prix HT
P-71722	280 x 160 x 255 mm	0,58 kg	1,5 l	1	0088381702317	59,90 € A

### Holster pour perceuse

Boucle élastique pour maintenir la machine, 5 emplacements pour ranger les embouts, et un porte-embout, 2 emplacements pour ranger les forets, réversible, le holster peut être porté sur le coté droit ou sur le coté gauche (adapté aux droitiers et aux gauchers).

Référence	Dimensions	Poids net	Qté	EAN	Prix HT
P-71794	290 x 85 x 170 mm	0,26 kg	1	0088381702386	31,40 € A

### Holster Visseuse à choc sans fil

Réversible, le holster peut être porté sur le coté droit ou sur le coté gauche (adapté aux droitiers et aux gauchers), spécial visseuse à chocs à batterie, 5 emplacements pour ranger les embouts, et un porte-embout.

Référence	Dimensions	Poids net	Qté	EAN	Prix HT
P-71940	235 x 75 x 155 mm	0,13 kg	1	0088381702539	22,90 € A

### Porte marteau

Fixation rotative pour un placement optimal du marteau, porte pince ou marteau.

Référence	Dimensions	Poids net	Qté	EAN	Prix HT
P-71869	160 x 70 x 105 mm	0,12 kg	1	0088381702454	14,40 € A

### Porte marteau à attache rapide

Référence	Dimensions	Poids net	Qté	EAN	Prix HT
P-71875	160 x 75 x 105 mm	0,14 kg	1	0088381702461	15,40 € A

### Porte hache

Système à attache rapide pour un rangement facilité, fixation rotative pour un placement optimal de la hache.

Référence	Dimensions	Poids net	Qté	EAN	Prix HT
P-72126	170 x 65 x 120 mm	0,12 kg	1	0088381702713	15,40 € A

### Porte mètre

Rabat de sécurité pour protéger le mètre lors de déplacements, utilisation possible du mètre sans le sortir de sa poche, peut contenir des mètres de 3 à 10m.

Référence	Dimensions	Poids net	Qté	EAN	Prix HT
P-71831	165 x 75 x 120 mm	0,1 kg	1	0088381702423	12,40 € A

### Porte outils electricien

5 emplacements porte-outils en cuir, 2 emplacements latéraux pour les outils volumineux, 1 porte mètre, 1 chaîne porte rouleaux adhésifs.

Référence	Dimensions	Poids net	Qté	EAN	Prix HT
P-71881	160 x 50 x 155 mm	0,26 kg	1	0088381702478	26,90 € A

### Range outils adaptable sur seau

Taille unique, équipé avec 2 lanières ajustables sur les cotés, grande ouverture pour insérer rapidement les outils, 18 poches pour outils et accessoires.

Référence	Dimensions	Poids net	Vol.	Qté	EAN	Prix HT
P-72095	470 x 320 mm	0,38 kg	2,6 l	1	0088381702683	22,90 € A

### Housse pour téléphone et appareil photo

Renforts de protection, 1 mousqueton, 1 porte-stylo.

Référence	Dimensions	Dimensions int.	Poids net	Vol.	Qté	EAN	Prix HT
P-71853	125 x 45 x 75 mm	110x70x20 mm	0,07 kg	0,12 l	1	0088381702447	15,40 € A
P-71847	115 x 40 x 70 mm	100x65x20 mm	0,06 kg	0,09 l	1	0088381702430	15,40 € A

### Holster pour téléphone portable

Référence	Qté	EAN	Prix HT
P-39827	1	0088381967693	14,40 € A



Sans Fil

Perçer / Visser / Fixer

Perforer / Buriner / Carotter

Univers diamant / Découpe matériaux

Grignoter / Cisaille

Tronçonner / Meuler / Polir

Poncer / Découpeur- / Ponceur Multifonctions

Scier

Défoncer / Affleurer

Clouer / Agrater (gaz, pneumatique, haute pression)

Tronçonner

Couper / Débroussailler / Outils Multi-Fonctions

Tailler

N

CONSOMMABLES

## Porte-récipients isothermes

### Porte-tasse isotherme

Livré avec la tasse 40 cl, tasse en acier inoxydable isolant.

Référence	Dimensions	Poids net	Vol.	Qté	EAN	Prix HT
P-72198	170 x 95 x 125 mm	0,21 kg	0,40 l	1	0088381702782	15,40 € A

### Sacoche thermos

Livrée avec le thermos 35 cl, le thermos maintient les boissons au chaud ou au froid pendant plusieurs heures, structure ronde pour la stabilité de la sacoche.

Référence	Dimensions	Poids net	Vol.	Qté	EAN	Prix HT
P-72148	215 x 105 x 105 mm	0,42 kg	0,35 l	1	0088381702737	31,40 € A

## Sacoches

### Sacoche pour sécateur

Dessinée à la fois pour les sécateurs et pour les scies pliables, bordures en cuir extra résistantes.

Référence	Dimensions	Poids net	Vol.	Qté	EAN	Prix HT
P-72104	270 x 55 x 130 mm	0,10 kg	0,20 l	1	0088381702690	12,40 € A

### Sacoche à cisaille

Boucle ceinture réversible, bride en caoutchouc pour fixer la sacoche à la jambe, 1 emplacement porte-outils.

Référence	Dimensions	Poids net	Vol.	Qté	EAN	Prix HT
P-72182	370 x 95 x 160 mm	0,37 kg	0,6 l	1	0088381702775	40,90 € A

### Sacoche porte outils et marteau

1 mousqueton, 1 porte marteau, 4 emplacements porte-outils en cuir, 2 emplacements latéraux pour les outils volumineux.

Référence	Dimensions	Poids net	Qté	EAN	Prix HT
P-71934	165 x 110 x 145 mm	0,24 kg	1	0088381702522	26,90 € A

### Sacoche porte couteau

2 emplacements porte-outils en cuir, forme spéciale pour intégrer un couteau ou un cutter.

Référence	Dimensions	Poids net	Qté	EAN	Prix HT
P-71928	210 x 55 x 125 mm	0,14 kg	1	0088381702515	18,40 € A

### Sacoche électricien

2 poches porte-outils, peut être portée à la ceinture ou à la poche, 3 emplacements porte-outil en cuir, 1 porte mètre, 1 chaîne porte rouleaux adhésifs.

Référence	Dimensions	Poids net	Vol.	Qté	EAN	Prix HT
P-71738	315 x 140 x 315 mm	0,5 kg	1,65 l	1	0088381702324	40,90 € A

### Sacoche couvreur

2 larges poches pour un accès facilité, renforts en cuir, 1 porte mètre, 1 porte marteau à attache rapide, 3 emplacements porte-outil en cuir.

Référence	Dimensions	Poids net	Vol.	Qté	EAN	Prix HT
P-71788	265 x 155 x 270 mm	0,65 kg	2,9 l	1	0088381702379	68,90 € A

### Sacoche charpentier

1 large poche, structure rectangulaire pour une poche stable, 1 porte marteau, 2 emplacements porte-outils en cuir.

Référence	Dimensions	Poids net	Vol.	Qté	EAN	Prix HT
P-71906	210 x 110 x 180 mm	0,28 kg	1,1 l	1	0088381702492	26,90 € A

### Sacoche charpentier complète

2 larges poches pour un accès facilité, 1 poignée de transport en caoutchouc, renforts en cuir, 1 porte mètre, 1 porte marteau à attache rapide, 2 emplacements porte-outil en cuir.

Référence	Dimensions	Poids net	Vol.	Qté	EAN	Prix HT
P-71744	350 x 170 x 320 mm	0,72 kg	3,15 l	1	0088381702331	59,90 € A



Sans Fil

Percer / Visser / Fixer

Perforer / Buriner / Carotter

Univers diamant / Découpe matériaux

Grignoter / Cisaille

Tronçonneuse / Meuler / Polir

Ponceur / Découpeur- / Ponceur Multifonctions

Scier

Défoncer / Affleurer

Clouer / Agrafier (gaz, pneumatique, Haute Pression)

Tronçonneuse

Couper / Débroussailler / Outils Multi-Fonctions

Tailler

**CONSOMMABLES**
**N**

Sans Fil  
Perçer / Visser / Fixer  
Perforer / Buriner / Carotter  
Univers diamant / Découpe matériaux  
Grignoter / Cisaille  
Tronçonner / Meuler / Polir  
Poncer / Découper- / Ponceur Multifonctions  
Scier  
Défoncer / Affleurer  
Clouer / Agrater (gaz, pneumatique, haute pression)  
Tronçonner  
Couper / Débroussailler / Outils Multi-Fonctions  
Tailler

CONSOMMABLES



## Sacoches

### Sacoche bucheron

Bandes élastiques pour le maintien des outils en position verticale, fixation rotative pour un placement optimal de la hache, 4 emplacements porte-outils, système à attache rapide pour un rangement facilité.

Référence	Dimensions	Poids net	Vol.	Qté	EAN	Prix HT
P-72132	280 x 70 x 115 mm	0,25 kg	0,25 l	1	0088381702720	22,90 € A

### Sacoche pour outils de jardinage

Accès facilité aux outils, 4 emplacements porte-outils.

Référence	Dimensions	Poids net	Vol.	Qté	EAN	Prix HT
P-72110	245 x 80 x 190 mm	0,20 kg	0,60 l	1	0088381702706	22,90 € A

### Sacoche multi-usage pour forêts et jardins

1 porte hache à attache rapide, 3 emplacements porte-outils en cuir, 1 large poche, renforts en cuir.

Référence	Dimensions	Poids net	Vol.	Qté	EAN	Prix HT
P-72154	275 x 105 x 225 mm	0,49 kg	1,3 l	1	0088381702744	55,90 € A

### Sacoche pour outils forestier

3 emplacements porte-outils en cuir, poche pour kit premier secours (kit non inclus), poches pour 2 pitons, 2 anneaux attache-décamètre.

Référence	Dimensions	Poids net	Vol.	Qté	EAN	Prix HT
P-72160	340 x 90 x 240 mm	0,40 kg	0,35 l	1	0088381702751	40,90 € A

### Sacoche multi-usages double

2 poches rigides, renforts en cuir, 4 porte-outils latéraux en cuir, rivets renforcés pour plus de solidité.

Référence	Dimensions	Poids net	Vol.	Qté	EAN	Prix HT
P-71750	260 x 135 x 265 mm	0,53 kg	2,6 l	1	0088381702348	40,90 € A

### Sacoche 3 poches

1 poignée de transport en caoutchouc, possibilité de l'attacher à la ceinture, renforts en cuir, 1 porte mètre, 1 emplacement porte-outils en cuir.

Référence	Dimensions	Poids net	Vol.	Qté	EAN	Prix HT
P-71766	315 x 175 x 325 mm	0,76 kg	3,9 l	1	0088381702355	55,90 € A

### Sacoche porte outils

1 mousqueton, 4 emplacements porte-outils en cuir, 2 emplacements latéraux pour les outils volumineux.

Référence	Dimensions	Poids net	Qté	EAN	Prix HT
P-71912	235 x 70 x 175 mm	0,22 kg	1	0088381702508	29,40 € A

### Sacoche à serrage cordon

Système de fermeture à cordon ultra résistant, 2 emplacements porte-outils en cuir, forme spécialement étudiée pour que la sacoche reste verticale.

Référence	Dimensions	Poids net	Vol.	Qté	EAN	Prix HT
P-71956	140 x 150 x 200 mm	0,29 kg	1,4 l	1	0088381702546	26,90 € A

### Sacoche à fermeture Eclair

Rabat sécurité avec fermeture Éclair, double structure rigide pour le confort, forme spécialement étudiée pour que la sacoche reste verticale.

Référence	Vol.	Dimensions	Poids net	Qté	EAN	Prix HT
P-71962	1,30 l	180 x 115 x 185 mm	0,23 kg	1	0088381702553	26,90 € A

### Sacoche pour rail de guidage

Sacoche pour rails de guidage 1400 mm (194368-5)

Référence	Ø	Qté	EAN	Prix HT
P-70188	1400 mm	1	0088381700740	55,90 € A

### Sacoche Ordinateur portable avec range outils

Idéale pour les techniciens, nombreuses poches range-outils, pochette range-documents, coussinets de protection.

Référence	Dimensions	Poids net	Vol.	Qté	EAN	Prix HT
P-72067	410 x 225 x 340 mm	1,73 kg	21 l	1	0088381702652	114,00 € A



**Sacs**

**Sac de transport**

Large ouverture, nombreuses poches range-outils à l'intérieur, fond renforcé, poignées confortables en cuir.

Référence	Dimensions	Poids net	Vol.	Qté	EAN	Prix HT
P-71990	520 x 250 x 290 mm	1,82 kg	25 l	1	0088381702584	68,90 € A



**Sac à dos avec range vis**

Sac à dos renforcé 19,60 litre, emplacement spécifique pour range-vis (fourni), nombreuses poches range-outils à l'intérieur, ergonomique, pochette range-documents.

Référence	Dimensions	Poids net	Vol.	Qté	EAN	Prix HT
P-72017	295 x 240 x 410 mm	1,73 kg	19,6 l	1	0088381702607	114,00 € A



**Sac multiusage**

Design ergonomique adapté aux formes du corps, lanière ajustable, 1 porte-mètre, 1 chaîne porte rouleaux adhésifs, nombreuses poches range-outils.

Référence	Dimensions	Poids net	Vol.	Qté	EAN	Prix HT
P-72045	290 x 185 x 220 mm	0,95 kg	6,1 l	1	0088381702638	49,90 € A



**Boîte à outils**

Accès facile aux outils et accessoires, protection maximale contre les intempéries, grand nombre de poches internes, deux poches extérieures latérales en caoutchouc.

Référence	Dimensions	Poids net	Vol.	Qté	EAN	Prix HT
P-80949	865mm x 340 mm	2,44 kg	20,7 l	1	0088381441896	84,00 € A



**Sac outillage à roulette**

Référence	Qté	EAN	Prix HT
831279-0	1	3240890818331	73,40 € A



**Mallettes**

**Boîte à outils**

Fond en plastique imperméable, nombreuses poches range-outils, poignée en acier ergonomique avec prise en main en mousse, design ouvert pour un accès facilité.

Référence	Dimensions	Poids net	Vol.	Qté	EAN	Prix HT
P-72001	450 x 285 x 535 mm	2,3 kg	26,2 l	1	0088381702591	84,00 € A



**Mallette à outils dépliant**

Pliable en 3 volets, facile à ouvrir, bandes élastiques pour protéger les outils, nombreuses poches range-outils.

Référence	Dimensions	Poids net	Volume	Qté	EAN	Prix HT
P-72039	350 x 195 x 85 mm	0,78 kg	2200 ml	1	0088381702621	37,40 € A



**Mallette plombier**

Idéale pour ranger les longs outils comme les clés et les trépan, semi-rigide, ultra résistante, fermetures par sangle en cuir réglable.

Référence	Dimensions	Poids net	Vol.	Qté	EAN	Prix HT
P-72051	515 x 170 x 185 mm	1,51 kg	11,30 l	1	0088381702645	68,90 € A



**Mallette**

Renforts latéraux en aluminium, semi rigide, légère, pochette range-documents, fermeture avec clef.

Référence	Dimensions	Poids net	Vol.	Qté	EAN	Prix HT
P-72073	265 x 505 x 295 mm	3,9 kg	32,9 l	1	0088381702669	99,00 € A



Sans Fil  
Perceur / Visser / Fixer  
Perforeur / Burner / Carotter  
Univers diamant / Découpe matériaux  
Grignoter / Cisaille  
Tronçonneuse / Meuler / Polir  
Ponceur / Découpeur- / Ponceur Multifonctions  
Scier  
Défoncer / Affleurer  
Clouer / Agrater (gaz, pneumatique, Haute Pression)  
Tronçonneuse  
Couper / Débroussailler / Outils Multi-Fonctions  
Tailler

CONSOMMABLES

N

## Ceintures et bretelles

### Ceinture complète

Ceinture confortable en nylon avec fermeture clip attache rapide, 2 sacoches avec 2 poches chacune, 1 porte mètre, 1 porte marteau, 3 emplacements range-outils en cuir, 2 emplacements latéraux pour les outils volumineux.

Référence	Dimensions	Poids net	Vol.	Qté	EAN	Prix HT
P-71772	640 x 170 x 290 mm	1,4 kg	6 l	1	0088381702362	119,00 € A

### Ceinture complète renforcée

Ceinture en cuir de première qualité, large surface de maintien pour un confort optimal même avec les sacoches pleines, 3 anneaux attache-bretelles, 1 holster pour visseuse, 1 sacoches multi-usage double, 1 housse portable verticale, 1 porte-marteau.

Référence	Dimensions	Poids net	Vol.	Qté	EAN	Prix HT
P-71897	340 x 865 mm	1,58 kg	2,7 l	1	0088381702485	149,00 € A

### Ceinture porte holsters

Ceinture en cuir de première qualité, large surface de maintien pour un confort optimal même avec les sacoches pleines, 3 anneaux attache-bretelles.

Référence	Dimensions	Poids net	Qté	EAN	Prix HT
P-71819	140 x 865 mm	0,62 kg	1	0088381702409	49,90 € A

### Ceinture attache rapide

Fabriquée à partir de 5 matériaux différents pour bénéficier d'un maximum de qualité, confort et résistance, clip attache rapide ultra-résistant, réglage facile de la taille de la ceinture grâce au VELCRO, renforts en polyéthylène.

Référence	Long.	Hauteur	Poids net	Modèle	Qté	EAN	Prix HT
P-71825	1340 mm	50 mm	0,23 kg	makita	1	0088381702416	15,40 € A

### Ceinture Cuir

Ceinture en cuir de première qualité, métal résistant, boucle double broche pour une super résistance.

Référence	Long.	Hauteur	Poids net	Couleur	Modèle	Qté	EAN	Prix HT
P-71803	1380 mm	48 mm	0,29 kg	noir	makita	1	0088381702393	29,40 € A

### Ceinture cuir noir

Référence	Long.	Hauteur	Poids net	Couleur	Taille	Qté	EAN	Prix HT
P-72207	1130 mm	38 mm	0,20 kg	noir	M	1	0088381702799	31,40 € A
P-72213	1330 mm	38 mm	0,23 kg	noir	L	1	0088381702805	31,40 € A

### Ceinture cuir marron

Référence	Long.	Hauteur	Poids net	Couleur	Taille	Qté	EAN	Prix HT
P-72229	1130 mm	38 mm	0,20 kg	marron	M	1	0088381702812	31,40 € A
P-72235	1330 mm	38 mm	0,23 kg	marron	L	1	0088381702829	31,40 € A

### Bretelles à clips

Dessinée pour transférer le poids de la taille aux épaules, larges bretelles de 50 mm, taille universelle avec des clips en métal ajustables facilement.

Référence	Qté	EAN	Prix HT
P-72176	1	0088381702768	22,90 € A

## Genouillères

### Genouillères avec amorti gel

Design spécial en U avec une zone confort, confort maximal grâce à l'amorti gel 100 % pur silicone, protection plastique pour un usage longue durée, ergonomiques, taille unique.

Référence	Dimensions	Poids net	Qté	EAN	Prix HT
P-71978	210 x 90 x 165 mm	0,49 kg	1	0088381702560	40,90 € A

### Genouillères

Confortable grâce à l'utilisation de matériaux technique, souples et résistantes, taille unique.

Référence	Dimensions	Poids net	Qté	EAN	Prix HT
P-71984	210 x 50 x 175 mm	0,18 kg	1	0088381702577	34,40 € A

## Vestes

### Veste range outils









De nombreuses poches pour outillage, téléphone ou stylo, taille unique avec 4 sangles ajustable sur les cotés, confortable grâce à l'utilisation de matériaux respirant (3D Mesh), aérations pour éviter la sudation.

Référence	Dimensions	Poids net	Qté	EAN	Prix HT
P-72089	640 x 500 mm	0,74 kg	1	0088381702676	73,40 € A





Sans Fil  
Perçer / Visser / Fixer  
Perforer / Buriner / Carotter  
Univers diamant / Découpe matériaux  
Grignoter / Cisaille  
Tronçonner / Meuler / Polir  
Poncer / Découper- / Ponceur Multifonctions  
Scier  
Défoncer / Affleurer  
Clouer / Agrater (gaz, pneumatique, Haute Pression)  
Tronçonner  
Couper / Débroussailler / Outils Multi-Fonctions  
Tailler

**Accessoires pour outils sans fil**









**Percer / Fixer**

- Perceuse-visseuse, perceuse à percussion
- Embout de vissage
  - P. 433, 437 
- Forets à emmanchement Hex 1/4"
  - P. 446, 447 
- Forets à métaux
  - P. 444 
- Mandrins
  - P. 439 
- Meules, brosses et roues à lamelles
  - P. 493 
- Scies trépan carbure et scies cloches
  - P. 451 
- Peau de mouton + Plateau en caoutchouc
  - P. 492 
- Éponge à polir
  - P. 492 
- Forets béton
  - p. 445 







- Visseuse à choc, visseuse plaque de plâtre, perceuse visseuse 4 fonctions
- Embout de vissage
  - P. 433, 437 
- Forets à emmanchement Hex. 1/4"
  - P. 446, 447 
- Foret + mandrin complet
  - P. 444  P. 138 
- Foret pour maçonnerie à emmanchement Hex. 1/4"
  - P. 446 





- Visseuse d'angle à chocs
- Embout de vissage
  - P. 433, 437  P. 118 
  - P. 118  → P. 118 
- Douilles et carré
  - P. 118, 441  → P. 118 
- Douilles et carré
  - P. 118, 441  →  → 





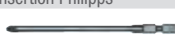

- Boulonneuse à chocs
- Douille
  - P. 441 
- Douille
  - P. 441  → Rallonge P.442 
  - Cardan P. 442 



- Visseuse automatique
- Porte-embout magnétique
  - P. 434, 436, 437 
- Embout Phillips et embout d'insertion Phillips
  - P. 138 
- Rallonge poignée
  - P. 139 
- Vis en bande
  - P. 438 





**Perforer / Buriner**

- Perceuse-visseuse, Perforateur burineur
- Foret SDS-Plus
  - P. 457 
- Outil pour SDS-Plus (burinage) modèle 3 modes seulement
  - P. 459 
- Mandrin Auto / SDS
  - P. 161 
- Scie à trépan, scie cloche
  - P. 451 



**Découper**



- Scie à diamant
- Disque Diamant
  - P. 479 
- Cisailles et grignoteuses
- Jeu de couteaux et couteaux centraux
  - P. 484 





- Scie réciproc
- Lame scie réciproc
  - P. 524 



**Meuler / Polir**



- Meuleuses d'angle
- Disques à tronçonner, Meules à ébarber
  - P. 486 
- Disque Diamant
  - P. 479 



- Meuleuse droite
- Meule droite
  - P. 493 
- Multi-fonctions
- Accessoires pour multifonctions
  - P. 498 



**Scier**

- Scie circulaire, scie radiale
- Lames de scie
  - P. 512 
- Scie sauteuse, Scie réciproc
- Lames de scie sauteuse et autres accessoires
  - P. 528 



**Raboter / Défoncer**

- Rabot
- Fers de rabot
  - P. 256 



**Jardins, parcs et forêts**

P. 547

**Système d'extraction des poussières**

P. 299

**Batteries, autres**

P. 110



**Accessoires Percer / visser / fixer**

**Perceuse visseuse**

Foret

P. 445 

P. 445 

P. 444 

P. 444 

Scies trépan carbure et Scies cloches

P. 450 

Mandrin à clef et auto-serrant

P. 440 





**Boulonneuse à chocs**



Douille

P. 441 

Douille

Rallonge P. 442   
 Cardan porte-douille P. 442   
 P. 441 

Douille

Embout P. 433   
 Embout douille P. 441   
 Adaptateur embout tournevis 



**Boulonneuse HRC**

Table des douilles pour boulonneuse HRC

P. 140 



**Perceuse Magnétique**

Fraises

P. 454 



**Visseuse à chocs**

Embout

P. 433 

Embout douille

P. 435 

Foret emmanchement 1/4" hex.

P. 446, 447 



**Malaxeur**

Hélices de malaxage

P. 443 



**Visseuses bardages et plaques de plâtre**

Embout

P. 433 

Douille à queue

P. 435 

Porte embout et kit positionneur

P. 437 



**Visseuse à bande automatique**

Vis en bande

P. 438 

Embout Phillips

P. 138 

Rallonge pour visseuse à bande

P. 139 



**Accessoires Perforer / buriner / carotter**

**Perceuse à percussion, carotteuse**

Foret

**P. 445** 

Scie trépan carbure, Scie cloche (option perceuse)

**P. 450** 

Trépan à sec (pour modèle 8406, 8406C)

**P. 471** Foret de centrage    Trépan    Porte trépan



Perceuse à percussion

Carotteuse

**Perforateur et perfo-burineur SDS-Plus**

Foret TCT

**P. 457** 

Mandrin et kit poussière

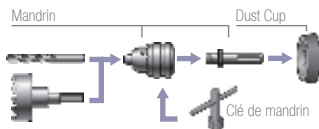

**P. 161**

Mandrin Auto / SDS

**P. 161** 

Trépan Diamant (à sec)

**P. 471** Foret de centrage    Trépan    Porte trépan

Pointe **P. 459**

Burin plat **P. 459**

Gouge **P. 460**

Burin large **P. 459**

Décapeur complet **P. 460**



Perforateur-burineur (3 modes)

Perforateur (2 modes)



HK1820  
Piqueur SDS-Plus

**Perfo burineur et Burineur SDS-Max**

Mandrin

**P. 161**

Forets

**P. 463** 

Pointe **P. 464**

Burin plat **P. 464**

Burin large **P. 464**

Pelle **P. 464**

Plateau de damage **P. 464**



Perfo burineur SDS-Max



Burineur SDS-Max

**Hexagonal 17 mm**

Foret hexagonal

**P. 465** 

Pointe **P. 465**

Burin plat **P. 465**

Gouge **P. 465**

Burin large **P. 465**

Pelle **P. 465**

Plateau de damage **P. 465**



Perfo-burineur cannelure



Burineur cannelure

**Hexagonal 19 mm**

Pointe **P. 466**

Burin plat **P. 466**

Burin large **P. 466**

Pelle **P. 466**

Plateau de damage **P. 466**

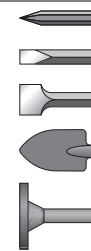

Burineur cannelure

**Hexagonal 21 mm**

Pointe **P. 466**

Burin plat **P. 466**

Gouge **P. 466**

Burin large **P. 466**

Pelle **P. 466**

Boucharde complète **P. 466**

Plateau de damage **P. 466**

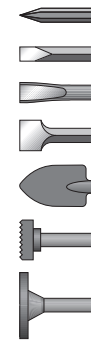

Perfo-burineur cannelure

**Marteau-piqueur hexagonal 28 et 30 mm**

**28 mm**

Pointe **P. 466**

Burin plat **P. 467**

Burin large **P. 467**

Pelle **P. 467**

Plateau de damage **P. 467**

**30 mm**

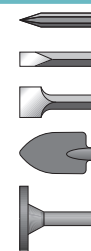

Marteau-piqueur hexagonal 30 mm

**Kits de maintenance  
voir page 165**

**Accessoires Découper / rainurer**

**Tronçonneuse matériaux, Scie diamant**

Disque diamant

P. 479



**Découpeuse thermique**

Disque diamant

P. 479



**Accessoires Grignoter / cisailer / coupe des métaux**

**Scie à coupe d'onglet métal, Scie à métaux**

Lames pour scies circulaires à métaux

P. 519



**Scie à ruban portable**

Lames

P. 532



**Tronçonneuse à métaux**

Disque à tronçonner

P. 487



**Cisaille**

Couteaux centraux

P. 484



Couteaux

P. 484



**Grignoteuse**

Poinçons

P. 484



Jauge d'épaisseur

P. 484



Matrices

P. 484



Jeu de couteaux

P. 484



**Fraiseuses pour plaques aluminium**

Fraise à rainurer en V

P. 186, P. 484



**Accessoires Poncer / découpeur-ponceur multifonctions**

**Découpeur-ponceur**

Accessoires pour découpeur-ponceur

P. 498



**Ponceuse vibrante / Ponceuse excentrique**

Feuille rectangulaire abrasive

P. 505



**Ponceuse à bande**

Bande abrasive

P. 504



Disque abrasif

P. 503



**Décapeur à rouleau**

Brosses

P. 508

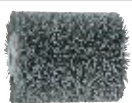



**Accessoires Meuler / polir / surfer**

**Meuleuse angulaire**

Poignée, poignée en boucle **P. 205**



Capot d'ébarbage **P. 204**



Carter de tronçonnage **P. 204**



Raccord d'aspiration pour meuleuse **P. 206**



Meule **P. 488**



Disque à tronçonner **P. 486**



Plateau caoutchouc **P. 208**



Disque abrasif **P. 491**



Écrou de serrage pour plateau caoutchouc **P. 208**



Brosse métallique **P. 493**



Plateau à lamelles **P. 490**



Plateau de ponçage diamant **P. 482**



Disque diamant **P. 479**



Flasque interne, écrou de serrage **P. 206**



**Polisseuse**

Plateau caoutchouc **P. 208**



Disque abrasif **P. 491**



Écrou de serrage pour plateaux caoutchouc **P. 208**



Plateau caoutchouc **P. 208**



Écrou de serrage pour plateaux caoutchouc **P. 208**



Peau de mouton **P. 491, P. 492**



Plateau auto-agrippant pour peaux de mouton et éponge à polir **P. 491**



Peau de mouton **P. 491**



Éponge à polir **P. 492**



**Meuleuse droite**

Meule sur tige



**P. 493**

Pince de serrage



**P. 207**



**Meuleuse droite**

Meule



**P. 493**



**Surfaceuse à béton**

Plateau de ponçage diamant



**P. 481**



**Accessoires Scier**

**Scie à coupe d'onglets, scie radiale laser, scie sur table, scies circulaires**

Lames

pour Scie radiale ou à coupe d'onglets



**P. 520**

pour Scie sur table



**P. 521**

pour Scie circulaire



**P. 516**

pour Scie plongeante



**P. 520**



**Scie sauteuse**

Lames de scie sauteuse

**P. 528**



**Scie à ruban**

Lames de scie à ruban

**P. 532**



**Scie récipro**

Lames scie récipro

**P. 524**



**Accessoires Raboter / défoncer /affleurer / lameller**

**Rabot, raboteuse automatique**

Fers



P. 256



**Affleureuse, défonceuse, affleureuse-défonceuse multifonction**

Fraises



P. 534



**Lamelleuse**

Lames



P. 261

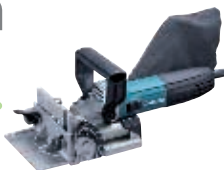

**Mortaiseuse à chaîne**

Chaîne



P. 262



**Accessoires Clouer / agraffer - gaz/ pneumatique / haute pression**

**Agrafeuse HAUTE PRESSION**

Agrafes



P. 542



**Visseuse automatique HAUTE PRESSION**

Vis en bande



P. 438



**Cloueur autonome À GAZ**

Clous et accessoires



P. 542, P. 545



**Cloueur HAUTE PRESSION**



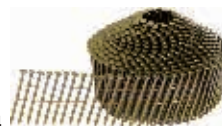









Clous















P. 542, P. 543, P. 544



**Accessoires Aspirer**















<p><b>A</b> </p> <p>Avec tuyau Ø 28 mm</p> <p>Modèles VC3211H VC3211M VC2211M VC3210L</p> <p>Raccords de série Voir P. 305</p>  <p>38 24 22</p>	<p><b>B</b> </p> <p>Avec tuyau Ø 28 mm</p> <p>Modèles VC2510L VC1310L</p> <p>Raccords de série Voir P. 305</p>  <p>38 24 22</p>	<p><b>C</b> </p> <p>Avec tuyau Ø 28 mm</p> <p>Modèles DVC350</p> <p>Raccords de série Voir P. 305</p>  <p>38 24 22</p>	<p><b>D</b> </p> <p>Avec tuyau Ø 38 mm</p> <p>Modèles DVC860L</p> <p>Raccords de série 22-38 Voir P. 305</p> 	<p><b>E</b> </p> <p>Avec tuyau Ø 27 mm</p> <p>Modèles 446L 447L 447M</p> <p>Raccords de série</p>  <p>P-81745</p>	<p><b>F</b> </p> <p>Avec tuyau Ø 32 mm</p> <p>Modèles VC2012L VC2512L VC3011L</p> <p>Raccords de série</p>  <p>P-81745</p>
---	---	--	---	---	--

Pour modèles	Solutions d'aspiration et références d'articles
<p><b>Perfo-burineur, Burineurs, SDS-MAX</b></p> <p>Burinage uniquement : Pointes de plus de 280 mm Burins de plus de 280 mm</p> <p>Burins larges Bouchardes</p>  <p>HR4001C/02/10C/11C, HR4501C/10C/11C, HR3541FC, HM0870C/71C, HM1101C/11C, HM1203C/13C, HM1214C HR4501C/10C/11C</p>	<p><b>Kit d'aspiration burinage SDS-Max</b></p>  <p>(En mode burinage uniquement)</p> <p>196571-4 voir P. 305 (avec tuyau)</p> <p>le tuyau, Ø 28 mm peut être directement connecté</p>
<p><b>Marteaux piqueurs</b></p>   <p>HM1304/B, HM1317C/CB, HM1400, HM1810, HM1812</p>	<p><b>Kit d'aspiration</b></p>  <p>197148-8 voir P. 161 (avec tuyau)</p> <p>le tuyau, Ø 28 mm peut être directement connecté.</p>

Pour modèles	Solutions d'aspiration et références d'articles
<p><b>Perfo-burineurs, Burineurs</b></p> <p>DHR243, HR2300, HR2310T, HR2600, HR2320T, HR2630T, HR2631</p>  <p>HR2611FT, HR2610/T → HR2811FT →</p>	<p><b>Système d'aspiration de poussière DUST CUP</b></p> <p>122915-2 voir P. 305</p>  <p>122879-0 voir P. 305 194580-7 voir P. 305</p>
<p><b>Perfo-burineurs</b></p>  <p>BHR200, HR2000, HR2010, HR2220, HR2400, HR2510.</p>	<p><b>Raccord d'aspiration</b></p>  <p>192176-8 voir P. 305</p>
<p><b>Perfo-burineurs, Burineurs</b></p>  <p>DHR162, DHR165, DHR202, BHR261/T, BHR262/T, DHR264, HR2450 series, HR2470 series, HR2800 series.</p>	<p><b>Raccord d'aspiration</b></p>  <p>193472-7 voir P. 305</p>
<p><b>Perfo-burineurs</b></p>  <p>HR4011C, HR4010C, HR4001C, HR4511C, HR4510C, HR4501C, HR4002 → HR4013C, HR4003C → HR5212C, HR5202C →</p>	<p><b>Kit d'aspiration</b></p>  <p>Ø max. du foret 40 mm</p> <p>196074-8 voir P. 305 196536-6 voir P. 305 196858-4 voir P. 305</p>











**Accessoires Aspirer**

Pour modèles	Solutions d'aspiration et références d'articles
<b>Tronçonneuses à matériaux</b>  4112HS, 4114S	<b>Raccord d'aspiration coudé 32</b>  192613-2 voir P. 309
<b>Scie à matériaux</b>  4105KB	<b>Raccord d'aspiration coudé 32</b>  192613-2 voir p. 309
<b>Fraiseuse pour plaque aluminium</b>  CA5000	<b>Adaptateur d'aspiration 24</b>  195546-0 voir P. 305
<b>Rainureuse à double disque</b>  SG1251, SG1250	
<b>Surfameuse à béton</b>  PC5001C	
<b>Meuleuse d'angle</b>  Pour les modèles, Ø 115 mm et Ø 125 mm → Pour les modèles, Ø 180 mm et Ø 230 mm →	<b>Capot de protection avec raccord d'aspiration</b>  Adapté pour plateau de ponçage diamant 195239-9 voir P. 306 195384-0 voir P. 306
<b>Meuleuse d'angle Ø 125 mm</b> 	<b>Capot de protection avec raccord d'aspiration</b>  196845-3 voir P. 306
<b>Meuleuse d'angle</b>  Pour les modèles, Ø 115 mm et Ø 125 mm → Pour les modèles, Ø 230 mm →	<b>Capot de protection avec raccord d'aspiration</b>  193794-5 (version ÉCO) voir P. 306 194044-1 voir P. 306











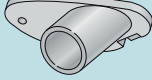





\*\*P-70421 s'adapte directement aux tuyaux de Ø 36 mm

**Accessoires Aspirer**

Pour modèles	Solutions d'aspiration et références d'articles
<b>Scie circulaire à batterie</b>  DHS630 → DSS610 → DSS501 → HS300D →	<b>Raccords d'aspiration</b>  194314-8 voir P. 306 419283-5 voir P. 306 194415-2 voir P. 306 452237-9 voir P. 306
<b>Scie circulaire</b> DHS710, HS7601 → HS6601, HS7101 → DHS680 →  Raccord d'aspiration 24  195546-0 voir P. 305	<b>Raccords d'aspiration</b> 196520-1 voir P. 306 453289-3 voir P. 307 196961-1 voir P. 306 + Raccord d'aspiration 24  195546-0 voir P. 305
<b>Scie circulaire plongeante</b>  SP6000	<b>Raccord d'aspiration 24</b>  195546-0 voir P. 305
<b>Scies sauteuses à batterie</b>  DJV181, DJV182	<b>Raccord d'aspiration</b> 126331-0 voir P. 307 + <b>Raccord d'aspiration 24</b>  195546-0 voir P. 305

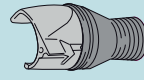
\*\*P-70421 s'adapte directement aux tuyaux de Ø 36 mm

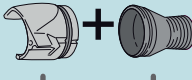
Pour modèles	Solutions d'aspiration et références d'articles
<b>Scies circulaires</b> 5603R, 5704R, 5705R → 5143R → 5008MG → 5103R, 5903R → 5104S → N5900B → 	<b>Raccords d'aspiration</b> 192420-3 voir P. 306 192490-2 voir P. 306 450079-5 voir P. 307 192419-8 voir P. 307 450316-7 voir P. 307 193068-4 voir P. 307 
<b>Scie circulaire</b>  5604R	<b>Raccords d'aspiration</b>  Raccord 38  Raccord 38  Raccord 38  Raccord 38
<b>Rabots</b>  1050D, 1051D, KP0810/C	<b>Raccords d'aspiration</b>  Raccord 38  Raccord 38  Raccord 38
<b>Rabots</b>  DKP180, DKP140 KP0800	<b>Buse</b> 451329-1 voir P. 307 
<b>Robot</b>  1911B	<b>Buse</b> 192082-7 voir P. 307 
<b>Rabots</b>  1806B, KP312S, N1923B, KP0800	<b>Buse</b> 

**C** \* : DVC350 Ne peut pas être utilisé avec les rabots



























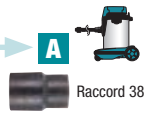

Buse		Raccord	
Référence Machine	Référence Accessoire	Référence Machine	Référence Accessoire
N1923B	181572-5	N1923B	JPA122275
KP0800, BKP180, BKP140	451329-1	KP0800	*416368-8
1806B	122397-8	1806B, KP312S	181575-9
KP312S	193733-5		

\* Coude



**Accessoires Aspirer**

Pour modèles	Solutions d'aspiration et références d'articles
<p><b>Lamelleuse</b></p>  <p>PJ7000, 3901, BPJ180</p>	<p><b>A</b> </p> <p>Raccord 22</p>
<p><b>Affleureuse plaque de plâtre</b></p>  <p>3706</p>	<p><b>B</b> </p> <p>Raccord 22</p>
<p><b>Affleureuse plaque de plâtre à batterie</b></p>  <p>DC0180</p>	<p><b>C</b>  *</p> <p>Raccord 22</p>
<p><b>Affleureuse plaque de plâtre à batterie</b></p>  <p>DC0180</p>	<p><b>D</b> </p> <p>Raccord 22-38 194548-6</p>
<p><b>Affleureuse plaque de plâtre à batterie</b></p>  <p>DC0180</p>	<p><b>E</b> </p> <p>Raccord 25-50 192349-3</p>
<p><b>Défonceuses</b></p>  <p>RP0910, RP1110C</p>	<p><b>F</b> </p> <p>Raccord *P-81745 + Raccord 25-50 192349-3</p> <p><b>C</b> * : DVC350 Ne peut pas être utilisé avec les défonceuses</p>

Pour modèles	Solutions d'aspiration et références d'articles
<p><b>Défonceuses</b></p>  <p>RP1800/ F, RP2300FC</p>	<p><b>Raccord d'aspiration</b> 122850-4 voir P. 308</p>  <p><b>A</b> </p> <p>Raccord 38</p>
<p><b>Défonceuses</b></p>  <p>RP0900 ***RT0700C</p>	<p><b>Raccord d'aspiration</b> 194733-8 voir P. 308</p>  <p><b>B</b> </p> <p>Raccord 38</p>
<p><b>Défonceuses</b></p>  <p>RP0900 ***RT0700C</p>	<p><b>C</b>  <del>X</del></p>
<p><b>Défonceuses</b></p>  <p>RP0900 ***RT0700C</p>	<p><b>D</b> </p>
<p><b>Affleureuse-défonceuse multifonction</b></p>  <p>RT0700C</p>	<p><b>E</b> </p> <p>Raccord P-70421</p>
<p><b>Affleureuse-défonceuse multifonction</b></p>  <p>RT0700C</p>	<p><b>F</b> </p> <p>Raccord *P-81745 + Raccord P-70421</p>

\*\*P-70421 s'adapte directement aux tuyaux de Ø 36 mm















**Makita vous recommande d'utiliser un flexible de 38 mm, quand vous utilisez une défonceuse ou un robot.**









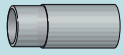













\*\*\* à utiliser avec une base plongeante de défonçage





**Accessoires Aspirer**

Pour modèles	Solutions d'aspiration et références d'articles
<p><b>Ponceuse à bande</b></p>  <p>9924DB</p>	<p><b>Raccord d'aspiration</b> 192518-6 voir P. 308</p>    Raccord 38   Raccord 38   Raccord 38   Raccord P-70421   Raccord *P-81745 + Raccord P-70421
<p><b>Ponceuses à bande</b></p>  <p>9403, 9404, 9911, 9920</p>	
<p><b>Décapeur à rouleau</b></p>  <p>9741</p>	<p><b>Raccord d'aspiration</b> 410899-9 voir P. 308</p> 













Pour modèles	Solutions d'aspiration et références d'articles
<p><b>Scies sauteuses</b></p>  <p>JV100D, JV183D 4329, JV0600</p>	
<p><b>Scies sauteuses</b></p>  <p>BJV140, DJV180 4350CT/FCT, 4351CT/FCT</p>	<p><b>Raccord d'aspiration</b> 417853-4 voir P. 307</p> 
<p><b>Ponceuse à bande</b></p>  <p>9032</p>	<p><b>Raccord d'aspiration</b> 122652-8 voir P. 308</p>    Raccord 22   Raccord 22   Raccord 22-38 194548-6   Raccord 25-50 192349-3   Raccord *P-81745 + Raccord 25-50 192349-3
<p><b>Ponceuse à bande</b></p>  <p>9031</p>	
<p><b>Ponceuses vibrantes</b></p>  <p>9046, B03700, B03711 B04900V, B04901, B04555, B04565, B04557</p>	
<p><b>Ponceuses polisseuses excentriques</b></p>  <p>B05030, B05031, B05041 B06030, B06040 DB0180</p>	
<p><b>Ponceuse polisseuse excentrique</b></p>  <p>B06050</p>	<p><b>Raccord d'aspiration 24</b> 195546-0 voir P. 305</p> 
<p><b>Découpeurs-ponceurs multifonctions</b></p>  <p>DTM50 TM3000C TM3010C DTM51</p>	<p><b>Raccords d'aspiration</b></p>  <p>195965-0 voir P. 309 196022-7 voir P. 309 196550-2 voir P. 309 196765-1 voir P. 309</p>







\*\*P-70421 s'adapte directement aux tuyaux de Ø 36 mm



**BO6050**

**Accessoires Aspirer**

Pour modèles	Solutions d'aspiration et références d'articles
<b>Scies radiales à batterie</b>  DLS713, DLS714 LS0815F/FL	      Raccord 38 Raccord 38 Raccord 38 Raccord 38 Raccord P-70421 Raccord *P-81745 + Raccord P-70421
<b>Scies à onglets radiales</b>  LS0714FL, LS1016FL, LS1018L, LS1216FL	
<b>Scies à onglets</b>  LS1440	
<b>Scies à onglets</b>  LS1040	
<b>Scie sur table à coupe d'onglets, réversible Ø 260 mm</b>  LF1000	
<b>Scie à coupe d'onglet et à délignage</b>  LH1040, LH1201FL	

Pour modèles	Solutions d'aspiration et références d'articles
<b>Scie sur table</b>  2704	<b>Raccord d'aspiration</b> JM27000090 voir P. 309 
<b>Scie sur table</b>  2702	<b>Raccord d'aspiration de 55</b> 192799-2 voir P. 309 
<b>Scie sur table</b>  MLT100 2712	<b>Raccord d'aspiration</b> JM27000090 voir P. 309 
<b>Scie à ruban</b>  LB1200F	

**\*\*P-70421 s'adapte directement aux tuyaux de Ø 36 mm**



## Accessoires Tronçonner

### Tronçonneuses

#### Chaînes



P. 551, P. 556

#### Guides



P. 548, P. 557

#### Fourreaux pour tronçonneuses



P. 557

#### Huiles de chaînes



P. 558



## Accessoires Couper / débroussailler / multifonctions

### Débroussailluses thermique

#### Lames



P. 561

#### Têtes à fil



P. 563



### Accessoires pour Multifonctions

#### Lames



P. 566

#### Têtes à fil



P. 563



## Accessoires Tailler

### Taille-haie

#### Lames



P. 568



#### Déflecteurs



P. 568

# HYBRIDE

## DVC860LZ

### Aspirateur à batterie et filaire

Eau et poussière - Classe L



**65 min. d'autonomie max\***

\*en mode «Low» avec 2 batteries 5 Ah



## Mode filaire

**Dépression max. de 24 kPa**



## Coffrets de transport et moulages

Référence Machines	Référence Coffrets	Désignations	TPUHT*	Référence Machines	Référence Coffrets	Désignations	TPUHT*	Référence Machines	Référence Coffrets	Désignations	TPUHT*
1100	181790-5	Coffret métal	68,90 €	DDF453	837863-9	Moulage MAKPAC	0,80 €	DHR165	821551-8	Coffret 3 MAKPAC	40,90 €
2107F	824728-4	Coffret synthétique	43,90 €	DDF453	141856-3	Coffret synthétique	22,90 €	DHR165	838109-6	Moulage MAKPAC	6,30 €
3710	821550-0	Coffret 2 MAKPAC	34,40 €	DDF453	158777-2	Coffret synthétique	31,40 €	DHR202	821551-8	Coffret 3 MAKPAC	40,90 €
3710	837674-2	Moulage MAKPAC	7,30 €	DDF453	821550-0	Coffret 2 MAKPAC	34,40 €	DHR202	837634-4	Moulage MAKPAC	6,80 €
4329	824572-9	Coffret synthétique	13,40 €	DDF456	141856-3	Coffret synthétique	22,90 €	DHR243	821552-6	Coffret 4 MAKPAC	43,90 €
4329	837803-7	Moulage MAKPAC	2,90 €	DDF458	821550-0	Coffret 2 MAKPAC	34,40 €	DHR243	837677-6	Moulage MAKPAC	6,30 €
4329	821549-5	Coffret 1 MAKPAC	29,40 €	DDF458	837679-2	Moulage MAKPAC	6,80 €	DHR264	821551-8	Coffret 3 MAKPAC	40,90 €
4350FCT	837803-7	Moulage MAKPAC	2,90 €	DDF459	821550-0	Coffret 2 MAKPAC	34,40 €	DHR264	821552-6	Coffret 4 MAKPAC	43,90 €
4350FCT	821549-5	Coffret 1 MAKPAC	29,40 €	DDF459	837679-2	Moulage MAKPAC	6,80 €	DHR264	837988-9	Moulage MAKPAC	6,30 €
4351FCT	837803-7	Moulage MAKPAC	2,90 €	DDF480	821550-0	Coffret 2 MAKPAC	34,40 €	DHS630	821551-8	Coffret 3 MAKPAC	40,90 €
4351FCT	821549-5	Coffret 1 MAKPAC	29,40 €	DDF480	837679-2	Moulage MAKPAC	6,80 €	DHS630	837635-2	Moulage MAKPAC	8,40 €
5008MG	821552-6	Coffret 4 MAKPAC	43,90 €	DDF481	821524-1	Coffret synthétique	29,40 €	DHS680	821551-8	Coffret 3 MAKPAC	40,90 €
5705R	824554-1	Coffret synthétique	55,90 €	DDF481	821550-0	Coffret 2 MAKPAC	34,40 €	DHS680	838182-6	Moulage MAKPAC	5,80 €
5903R	193196-5	Coffret synthétique	55,90 €	DDF481	837916-4	Moulage MAKPAC	6,80 €	DHS710	837861-3	Moulage MAKPAC	16,40 €
6843	824808-6	Coffret synthétique	37,40 €	DDF482	821550-0	Coffret 2 MAKPAC	34,40 €	DHS710	821551-8	Coffret 3 MAKPAC	40,90 €
6844	824808-6	Coffret synthétique	37,40 €	DDF483	821550-0	Coffret 2 MAKPAC	34,40 €	DHS710	821552-6	Coffret 4 MAKPAC	43,90 €
6906	182604-1	Coffret métal	114,00 €	DDF484	821550-0	Coffret 2 MAKPAC	34,40 €	DJN161	821550-0	Coffret 2 MAKPAC	34,40 €
6922NB	823276-0	Coffret métal	99,00 €	DDF484	837916-4	Moulage MAKPAC	6,80 €	DJN161	837678-4	Moulage MAKPAC	9,40 €
6924N	823286-7	Coffret métal	73,40 €	DF010D	824842-6	Coffret synthétique	14,40 €	DJR183	821550-0	Coffret 2 MAKPAC	34,40 €
6935FD	824635-1	Coffret synthétique	29,40 €	DF330D	824842-6	Coffret synthétique	14,40 €	DJR183	837897-2	Moulage MAKPAC	6,80 €
6952	824630-1	Coffret synthétique	14,40 €	DF331D	821550-0	Coffret 2 MAKPAC	34,40 €	DJR186	821620-5	Coffret synthétique	31,40 €
6953	824630-1	Coffret synthétique	14,40 €	DF332D	821549-5	Coffret 1 MAKPAC	29,40 €	DJR187	821620-5	Coffret synthétique	31,40 €
9403	821552-6	Coffret 4 MAKPAC	43,90 €	DF347	122973-8	Coffret Aluminium	34,40 €	DJS161	837636-0	Moulage MAKPAC	10,40 €
9403	837652-2	Moulage MAKPAC	6,80 €	DFR540	821550-0	Coffret 2 MAKPAC	34,40 €	DJS161	821550-0	Coffret 2 MAKPAC	34,40 €
9404	821551-8	Coffret 3 MAKPAC	40,90 €	DFR550	821551-8	Coffret 3 MAKPAC	40,90 €	DJV180	821550-0	Coffret 2 MAKPAC	34,40 €
9558PB	188627-7	Coffret métal	40,90 €	DFR550	837631-0	Moulage MAKPAC	7,30 €	DJV180	837639-4	Moulage MAKPAC	6,80 €
AF505N	HY00000090	Coffret synthétique	26,90 €	DFS250	821550-0	Coffret 2 MAKPAC	34,40 €	DJV181	821550-0	Coffret 2 MAKPAC	34,40 €
AN250HC	824792-5	Coffret synthétique	26,90 €	DFS250	837805-3	Moulage MAKPAC	6,80 €	DJV181	837789-5	Moulage MAKPAC	7,30 €
AN450H	824792-5	Coffret synthétique	26,90 €	DFS251	821550-0	Coffret 2 MAKPAC	34,40 €	DJV182	821550-0	Coffret 2 MAKPAC	34,40 €
AN711H	824792-5	Coffret synthétique	26,90 €	DFS251	837805-3	Moulage MAKPAC	6,80 €	DJV182	837639-4	Moulage MAKPAC	6,80 €
BHP448	821550-0	Coffret 2 MAKPAC	34,40 €	DFS441	821550-0	Coffret 2 MAKPAC	34,40 €	DKP180	821551-8	Coffret 3 MAKPAC	40,90 €
BHP448	837679-2	Moulage MAKPAC	6,80 €	DFS441	837805-3	Moulage MAKPAC	6,80 €	DKP180	837808-7	Moulage MAKPAC	6,80 €
BJS130	824756-9	Coffret synthétique	26,90 €	DFS451	821550-0	Coffret 2 MAKPAC	34,40 €	DP4011	821550-0	Coffret 2 MAKPAC	34,40 €
B04900	821550-0	Coffret 2 MAKPAC	34,40 €	DFS451	837805-3	Moulage MAKPAC	6,80 €	DPB180	824766-6	Coffret synthétique	99,00 €
B04900	837675-0	Moulage MAKPAC	6,80 €	DFS452	821550-0	Coffret 2 MAKPAC	34,40 €	DPT351	821550-0	Coffret 2 MAKPAC	34,40 €
B05031	821550-0	Coffret 2 MAKPAC	34,40 €	DFS452	837805-3	Moulage MAKPAC	6,80 €	DPT351	837640-9	Moulage MAKPAC	6,80 €
B05031	837804-5	Moulage MAKPAC	6,80 €	DGA452	821551-8	Coffret 3 MAKPAC	40,90 €	DSS501	821551-8	Coffret 3 MAKPAC	40,90 €
B05041	821550-0	Coffret 2 MAKPAC	34,40 €	DGA452	837632-8	Moulage MAKPAC	6,80 €	DSS501	837628-9	Moulage MAKPAC	6,80 €
B06030	821551-8	Coffret 3 MAKPAC	40,90 €	DGA506	821551-8	Coffret 3 MAKPAC	40,90 €	DSS610	821551-8	Coffret 3 MAKPAC	40,90 €
B06030	837654-8	Moulage MAKPAC	6,80 €	DGA506	838175-3	Moulage MAKPAC	9,40 €	DSS610	837642-5	Moulage MAKPAC	8,40 €
B06050	821551-8	Coffret 3 MAKPAC	40,90 €	DGA508	821551-8	Coffret 3 MAKPAC	40,90 €	DST112	821550-0	Coffret 2 MAKPAC	34,40 €
CA5000	821551-8	Coffret 3 MAKPAC	40,90 €	DGA508	838175-3	Moulage MAKPAC	9,40 €	DST221	821550-0	Coffret 2 MAKPAC	34,40 €
DA330D	821549-5	Coffret 1 MAKPAC	29,40 €	DGD800	821550-0	Coffret 2 MAKPAC	34,40 €	DST221	837640-9	Moulage MAKPAC	6,80 €
DA330D	837695-4	Moulage MAKPAC	9,40 €	DGD800	837806-1	Moulage MAKPAC	6,80 €	DTD129	821550-0	Coffret 2 MAKPAC	34,40 €
DA331D	821549-5	Coffret 1 MAKPAC	29,40 €	DHP343	837863-9	Moulage MAKPAC	0,80 €	DTD129	837670-0	Moulage MAKPAC	6,30 €
DA331D	837695-4	Moulage MAKPAC	9,40 €	DHP343	821549-5	Coffret 1 MAKPAC	29,40 €	DTD134	821550-0	Coffret 2 MAKPAC	34,40 €
DBM130	P-45141	Coffret métal	55,90 €	DHP446	821550-0	Coffret 2 MAKPAC	34,40 €	DTD148	821550-0	Coffret 2 MAKPAC	34,40 €
DBM131	P-45141	Coffret métal	55,90 €	DHP446	837679-2	Moulage MAKPAC	6,80 €	DTD148	837670-0	Moulage MAKPAC	6,30 €
DBN500	821551-8	Coffret 3 MAKPAC	40,90 €	DHP451	821550-0	Coffret 2 MAKPAC	34,40 €	DTD152	821550-0	Coffret 2 MAKPAC	34,40 €
DBN500	838023-6	Moulage MAKPAC	6,30 €	DHP451	837679-2	Moulage MAKPAC	6,80 €	DTD152	837670-0	Moulage MAKPAC	6,30 €
DBO180	821550-0	Coffret 2 MAKPAC	34,40 €	DHP453	824862-0	Coffret synthétique	31,40 €	DTD153	821550-0	Coffret 2 MAKPAC	34,40 €
DBO180	837809-5	Moulage MAKPAC	6,80 €	DHP453	821550-0	Coffret 2 MAKPAC	34,40 €	DTD153	837670-0	Moulage MAKPAC	6,30 €
DCG180	821568-1	Coffret synthétique	68,90 €	DHP453	837679-2	Moulage MAKPAC	6,80 €	DTD154	821550-0	Coffret 2 MAKPAC	34,40 €
DCS550	821551-8	Coffret 3 MAKPAC	40,90 €	DHP456	821550-0	Coffret 2 MAKPAC	34,40 €	DTD154	837670-0	Moulage MAKPAC	6,30 €
DCS550	837628-9	Moulage MAKPAC	6,80 €	DHP456	837679-2	Moulage MAKPAC	6,80 €	DTD170	821550-0	Coffret 2 MAKPAC	34,40 €
DCS551	821551-8	Coffret 3 MAKPAC	40,90 €	DHP458	821550-0	Coffret 2 MAKPAC	34,40 €	DTD170	837670-0	Moulage MAKPAC	6,30 €
DCS551	837628-9	Moulage MAKPAC	6,80 €	DHP458	837679-2	Moulage MAKPAC	6,80 €	DTL061	821550-0	Coffret 2 MAKPAC	34,40 €
DDA350	821550-0	Coffret 2 MAKPAC	34,40 €	DHP459	821550-0	Coffret 2 MAKPAC	34,40 €	DTM51	821551-8	Coffret 3 MAKPAC	40,90 €
DDA351	821550-0	Coffret 2 MAKPAC	34,40 €	DHP459	837679-2	Moulage MAKPAC	6,80 €	DTM51	837671-8	Moulage MAKPAC	6,80 €
DDF083	821550-0	Coffret 2 MAKPAC	34,40 €	DHP480	821550-0	Coffret 2 MAKPAC	34,40 €	DTP141	821550-0	Coffret 2 MAKPAC	34,40 €
DDF083	837670-0	Moulage MAKPAC	6,30 €	DHP480	837679-2	Moulage MAKPAC	6,80 €	DTP141	837670-0	Moulage MAKPAC	6,30 €
DDF343	821550-0	Coffret 2 MAKPAC	34,40 €	DHP481	821524-1	Coffret synthétique	29,40 €	DTS130	821550-0	Coffret 2 MAKPAC	34,40 €
DDF343	837679-2	Moulage MAKPAC	6,80 €	DHP481	821550-0	Coffret 2 MAKPAC	34,40 €	DTS130	837670-0	Moulage MAKPAC	6,30 €
DDF446	821550-0	Coffret 2 MAKPAC	34,40 €	DHP481	837916-4	Moulage MAKPAC	6,80 €	DTW1001	821551-8	Coffret 3 MAKPAC	40,90 €
DDF446	837679-2	Moulage MAKPAC	6,80 €	DHP482	821550-0	Coffret 2 MAKPAC	34,40 €	DTW1001	837645-9	Moulage MAKPAC	7,30 €
DDF448	821550-0	Coffret 2 MAKPAC	34,40 €	DHP482	837916-4	Moulage MAKPAC	6,80 €	DTW1002	821551-8	Coffret 3 MAKPAC	40,90 €
DDF448	837679-2	Moulage MAKPAC	6,80 €	DHP484	821550-0	Coffret 2 MAKPAC	34,40 €	DTW1002	837645-9	Moulage MAKPAC	7,30 €

## Coffrets de transport et moulages

Référence Machines	Référence Coffrets	Désignations	TPUHT*	Référence Machines	Référence Coffrets	Désignations	TPUHT*	Référence Machines	Référence Coffrets	Désignations	TPUHT*
DTW190	141856-3	Coffret synthétique	22,90 €	HP2071F	837656-4	Moulage MAKPAC	6,80 €	KP0800	837659-8	Moulage MAKPAC	6,80 €
DTW251	821550-0	Coffret 2 MAKPAC	34,40 €	HP330D	821549-5	Coffret 1 MAKPAC	29,40 €	KP0810	821551-8	Coffret 3 MAKPAC	40,90 €
DTW251	837670-0	Moulage MAKPAC	6,30 €	HP330D	837663-7	Moulage MAKPAC	6,80 €	KP0810	837659-8	Moulage MAKPAC	6,80 €
DTW281	821550-0	Coffret 2 MAKPAC	34,40 €	HP331D	821550-0	Coffret 2 MAKPAC	34,40 €	KP0810C	821551-8	Coffret 3 MAKPAC	40,90 €
DTW281	837670-0	Moulage MAKPAC	6,30 €	HP332D	821549-5	Coffret 1 MAKPAC	29,40 €	KP0810C	837659-8	Moulage MAKPAC	6,80 €
DTW285	821550-0	Coffret 2 MAKPAC	34,40 €	HR1830	824695-3	Coffret synthétique	21,40 €	LOT	824736-5	Coffret synthétique	14,40 €
DTW285	837670-0	Moulage MAKPAC	6,30 €	HR2300	824914-7	Coffret synthétique	26,90 €	LOT	824984-6	Coffret synthétique	37,40 €
DTW450	821551-8	Coffret 3 MAKPAC	40,90 €	HR2320T	823312-2	Coffret aluminium	31,40 €	MT690	821553-4	Coffret synthétique	21,40 €
DTW450	837645-9	Moulage MAKPAC	7,30 €	HR2470	824799-1	Coffret synthétique	26,90 €	MT691	821553-4	Coffret synthétique	21,40 €
DUC122	824820-6	Coffret synthétique	55,90 €	HR2630	824914-7	Coffret synthétique	26,90 €	MT870	824997-7	Coffret synthétique	14,40 €
DVR350	824768-2	Coffret synthétique	40,90 €	HR2630T	823312-2	Coffret aluminium	31,40 €	PC5001C	181789-0	Coffret métal	73,40 €
DVR450	824768-2	Coffret synthétique	40,90 €	HR2811FT	824789-4	Coffret synthétique	26,90 €	PJ7000	821551-8	Coffret 3 MAKPAC	40,90 €
ES2141TLC	823332-6	Coffret métal	49,90 €	HR3210FCT	824825-6	Coffret synthétique	55,90 €	PJ7000	837661-1	Moulage MAKPAC	8,40 €
FS2300	824890-5	Coffret synthétique	16,40 €	HR3541FCX	824825-6	Coffret synthétique	55,90 €	PS420SC	988959034	Coffret métal	49,90 €
FS2500	824890-5	Coffret synthétique	16,40 €	HR4001C	154678-2	Coffret synthétique	68,90 €	RP0900	821550-0	Coffret 2 MAKPAC	34,40 €
FS2700	824890-5	Coffret synthétique	16,40 €	HR4002	824798-3	Coffret synthétique	55,90 €	RP0910	821550-0	Coffret 2 MAKPAC	34,40 €
FS2701	824890-5	Coffret synthétique	16,40 €	HR4003C	196278-2	Coffret Plastique	169,00 €	RP1110	821550-0	Coffret 2 MAKPAC	34,40 €
FS4000	824890-5	Coffret synthétique	16,40 €	HR4010C	154677-4	Coffret synthétique	68,90 €	RP1110	837660-3	Moulage MAKPAC	6,80 €
FS6300R	821550-0	Coffret 2 MAKPAC	34,40 €	HR4501C	158275-6	Coffret synthétique	89,00 €	RP1800F	821552-6	Coffret 4 MAKPAC	43,90 €
GA9020	824958-7	Coffret synthétique	29,40 €	HR4510C	158275-6	Coffret synthétique	89,00 €	RP1800F	837647-5	Moulage MAKPAC	6,80 €
GA9030	824958-7	Coffret synthétique	29,40 €	HR4511C	158273-0	Coffret synthétique	89,00 €	RP2300FC	821552-6	Coffret 4 MAKPAC	43,90 €
GA9030S	824958-7	Coffret synthétique	29,40 €	HR5000	150589-9	Coffret synthétique	68,90 €	RP2300FC	837647-5	Moulage MAKPAC	6,80 €
GA9040	824958-7	Coffret synthétique	29,40 €	HS301D	821550-0	Coffret 2 MAKPAC	34,40 €	RT0700C	821552-6	Coffret 4 MAKPAC	43,90 €
GA9040S	824958-7	Coffret synthétique	29,40 €	HS6101	821551-8	Coffret 3 MAKPAC	40,90 €	RT0700C	837247-1	Moulage MAKPAC	6,80 €
GF600	824990-1	Coffret synthétique	43,90 €	HS6101	837807-9	Moulage MAKPAC	6,80 €	SA5040C	821550-0	Coffret 2 MAKPAC	34,40 €
GN420C	821512-8	Coffret synthétique	43,90 €	HS6601	824555-9	Coffret synthétique	55,90 €	SA5040C	837672-6	Moulage MAKPAC	7,30 €
GN900	824875-1	Coffret synthétique	55,90 €	HS7101	821552-6	Coffret 4 MAKPAC	43,90 €	SG1251	821552-6	Coffret 4 MAKPAC	43,90 €
HK0500	824523-2	Coffret synthétique	49,90 €	HS7101	837307-9	Moulage MAKPAC	6,30 €	SG150	B50856	Coffret métal	55,90 €
HK1820	824789-4	Coffret synthétique	26,90 €	JN3201	821550-0	Coffret 2 MAKPAC	34,40 €	SP6000	821552-6	Coffret 4 MAKPAC	43,90 €
HM0870C	824708-0	Coffret synthétique	49,90 €	JN3201	837630-2	Moulage MAKPAC	6,80 €	SP6000	837804-5	Moulage MAKPAC	6,80 €
HM0871C	824904-0	Coffret synthétique	99,00 €	JR100D	821549-5	Coffret 1 MAKPAC	29,40 €	TD111D	821549-5	Coffret 1 MAKPAC	29,40 €
HM1111C	140561-9	Coffret synthétique	129,00 €	JR100D	837664-5	Moulage MAKPAC	7,30 €	TD111D	838312-9	Moulage MAKPAC	4,70 €
HM1203C	824908-2	Coffret synthétique	129,00 €	JR103D	821549-5	Coffret 1 MAKPAC	29,40 €	TM3010C	821550-0	Coffret 2 MAKPAC	34,40 €
HM1213C	824908-2	Coffret synthétique	129,00 €	JR103D	837664-5	Moulage MAKPAC	7,30 €	TW0200	824703-0	Coffret synthétique	21,40 €
HM1214C	824882-4	Coffret synthétique	179,00 €	JR3050T	824734-9	Coffret synthétique	26,90 €	TW0350	824702-2	Coffret synthétique	26,90 €
HM1317C	824897-1	Coffret synthétique	199,00 €	JR3060T	824734-9	Coffret synthétique	26,90 €	TW1000	824737-3	Coffret synthétique	49,90 €
HM1317CB	824897-1	Coffret synthétique	199,00 €	JR3070CTH	824734-9	Coffret synthétique	26,90 €	TW100D	821549-5	Coffret 1 MAKPAC	29,40 €
HP1641	824811-7	Coffret synthétique	22,90 €	JV0600	837803-7	Moulage MAKPAC	2,90 €	TW100D	837663-7	Moulage MAKPAC	6,80 €
HP2051FH	821549-5	Coffret 1 MAKPAC	29,40 €	JV0600	821549-5	Coffret 1 MAKPAC	29,40 €	UC4051A	823320-3	Coffret métal	40,90 €
HP2051FH	837656-4	Moulage MAKPAC	6,80 €	JV101D	821549-5	Coffret 1 MAKPAC	29,40 €				
HP2071F	821549-5	Coffret 1 MAKPAC	29,40 €	KP0800	821551-8	Coffret 3 MAKPAC	40,90 €				

Profitez d'une solution compatible aux standards et idéale pour le transport et le travail sur chantier.

# MAKPAC





Équivalence des charbons

Type	Référence	Type	Référence	Type	Référence	Type	Référence	Type	Référence	Type	Référence	Type	Référence
CB-50	181021-2	CB-71	191914-5	CB-113	191904-8	CB-155	181048-2	CB-207	191953-5	CB-350	194160-9	CB-423	191965-8
CB-51	181021-2	CB-72	191628-6	CB-114	181030-1	CB-157	181047-4	CB-211	191953-5	CB-401	191950-1	CB-424	191966-6
CB-52	191628-6	CB-73	191914-5	CB-115	191972-1	CB-160	191915-3	CB-212	191957-7	CB-402	191950-1	CB-429	194435-6
CB-53	191628-6	CB-76	181021-2	CB-116	191904-8	CB-161	181048-2	CB-218	197129-2	CB-403	191928-4	CB-430	191971-3
CB-54	181026-2	CB-83	181026-2	CB-117	181410-1	CB-162	191915-3	CB-250	194547-5	CB-406	191962-4	CB-431	193466-2
CB-55	181026-2	CB-84	191627-8	CB-118	191904-8	CB-163	181048-2	CB-251	194547-5	CB-407	191962-4	CB-432	194435-6
CB-56	191627-8	CB-85	191998-3	CB-119	191911-1	CB-164	191936-5	CB-253	194547-5	CB-408	191940-4	CB-433	191971-3
CB-57	191627-8	CB-100	181030-1	CB-121	191972-1	CB-165	191936-5	CB-302	191959-3	CB-409	191955-1	CB-434	193466-2
CB-58	191627-8	CB-101	181030-1	CB-122	191911-1	CB-166	191936-5	CB-303	191963-2	CB-410	191940-4	CB-436	194427-5
CB-59	191628-6	CB-102	181030-1	CB-123	191911-1	CB-167	181048-2	CB-304	194285-9	CB-411	191940-4	CB-438	191971-3
CB-60	181021-2	CB-103	181030-1	CB-124	181030-1	CB-171	194412-8	CB-308	191963-2	CB-413	191950-1	CB-440	194427-5
CB-61	191628-6	CB-104	181410-1	CB-126	181030-1	CB-174	196018-8	CB-309	191978-9	CB-414	191949-6	CB-441	194435-6
CB-62	181026-2	CB-105	181038-5	CB-127	181038-5	CB-175	195844-2	CB-310	191978-9	CB-415	191950-1	CB-442	194928-3
CB-63	191627-8	CB-106	181410-1	CB-131	181410-1	CB-200	191953-5	CB-314	191978-9	CB-416	191955-1	CB-448	196854-2
CB-64	191627-8	CB-107	181410-1	CB-132	191972-1	CB-201	191957-7	CB-315	191978-9	CB-417	191955-1	CB-451	191940-4
CB-65	191628-6	CB-108	181030-1	CB-150	181044-0	CB-202	191957-7	CB-320	191963-2	CB-418	191962-4	CB-453	191940-4
CB-66	191627-8	CB-109	191904-8	CB-151	181044-0	CB-203	191953-5	CB-321	191963-2	CB-419	191962-4	CB-454	191940-4
CB-68	181021-2	CB-110	191904-8	CB-152	181044-0	CB-204	191957-7	CB-322	191963-2	CB-420	191971-3	CB-456	191940-4
CB-69	191914-5	CB-111	181410-1	CB-153	181044-0	CB-205	191953-5	CB-325	194074-2	CB-421	191940-4	CB-458	194722-3
CB-70	191914-5	CB-112	181038-5	CB-154	181047-4	CB-206	191957-7	CB-326	194074-2	CB-422	191940-4	CB-459	194722-3

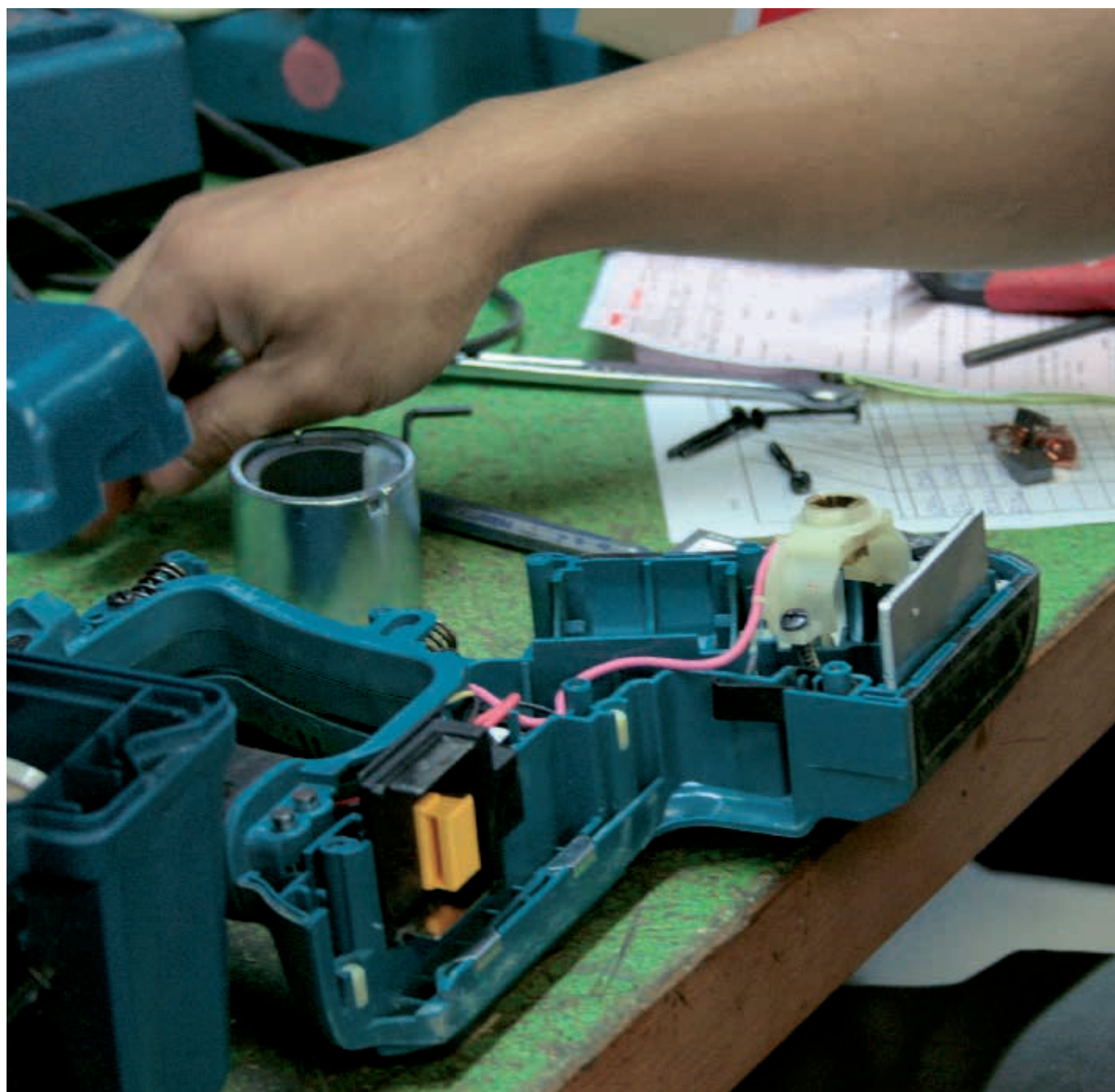



## Types de charbon par machine

Modèles	Charbons	Modèles	Charbons	Modèles	Charbons	Modèles	Charbons	Modèles	Charbons	Modèles	Charbons
1100	181030-1	9565CV	191978-9	BO4900	191962-4	DTW450	194435-6	HR2600	194074-2	M4501	191963-2
1806B	181044-0	9565CVL	191978-9	BO4900V	191962-4	DTW451	194435-6	HR2610T	194074-2	M5802	191963-2
1911B	181410-1	9565CVR	191978-9	BO5021	191627-8	DUB361	191971-3	HR2611FT	194074-2	M6600	191963-2
1923H	191972-1	9565H	191978-9	BO5030	191962-4	DUC122	191971-3	HR262TD	194928-3	M8101	191998-3
2012NB	181044-0	9565HZ1	194074-2	BO5031	191962-4	DUC302	194928-3	HR2630	194074-2	M9503	191940-4
2107F	191963-2	9565PCV	191978-9	BO5041	191627-8	ES2135A	181044-0	HR2630T	194074-2	MLS100	JM23000123
2414ENE	191953-5	9566CV	191978-9	BO6030	191962-4	ES2140A	181044-0	HR2810T	194074-2	MLT100	JM23000123
2414NB	191953-5	9566CVR	191978-9	BO6040	191978-9	ES33A	191972-1	HR2811FT	194074-2	MT111	191963-2
2704	181044-0	9741	181030-1	BSS501	191971-3	ES38A	191972-1	HR3200C	194160-9	MT191	191940-4
3612C	191953-5	9911	191940-4	BSS610	194435-6	ES42A	191972-1	HR3210FCT	194160-9	MT240	191953-5
3708FC	191940-4	9920	191963-2	BDT061	193466-2	ET100C	680000703	HR3520B	181038-5	MT242	191953-5
3710	191940-4	AG3629	191971-3	BDT130F	194427-5	ET101C	YA00000489	HR3541FCX	194160-9	MT361	181410-1
3901	191940-4	AG3729	191971-3	BDT134	194427-5	ET70C	680000703	HR3850B	181048-2	MT372	191940-4
4101RH	194547-5	AH3655	194928-3	BDT140	194427-5	ET71C	YA00000489	HR4001C	194160-9	MT401	191998-3
4112HS	191957-7	AH3656	194928-3	BDT146	194427-5	EV3213	652023960	HR4003C	194160-9	MT431	191627-8
4114S	191957-7	AH3665	194928-3	BTP130	194427-5	EV3618	652024748	HR4010C	194160-9	MT582	191963-2
4131	191963-2	AH3666	194928-3	BTP140	194427-5	FS2300	191962-4	HR4011C	194160-9	MT607	191998-3
4329	191627-8	AH3756	194928-3	BTS130	194427-5	FS2500	191962-4	HR4013C	194160-9	MT622	191963-2
4350CT	191962-4	AH3766	194928-3	BTW250	194427-5	FS2700	191962-4	HR4501C	195845-0	MT815	191998-3
4350FCT	191962-4	AST1812	191971-3	BTW251	194427-5	FS2701	191962-4	HR4510C	195845-0	MT870	194722-3
4351CT	191962-4	AS3626	194928-3	BTW450	194435-6	FS4000	191962-4	HR4511C	195845-0	MT903	191957-7
4351FCT	191962-4	AS3726	194928-3	BUC122	191971-3	FS6300R	191962-4	HR5000	181048-2	MT923	191627-8
440	80051B5X	BCS550	191971-3	BUC250	194928-3	GA4530	194722-3	HR5201C	195845-0	MT924	191962-4
445X	80050B0X	BDA340	194427-5	CA5000	191963-2	GA5021C	194547-5	HR5202C	195844-2	MT941	181044-0
447M	W49625	BDA341	194427-5	DA3010F	191962-4	GA5030	194722-3	HR5210C	195845-0	MT963	191940-4
5008MG	181044-0	BDA350	194427-5	DA3011F	191962-4	GA5030R	194722-3	HR5211C	195845-0	N1923B	181021-2
5103R	191953-5	BDA351	194427-5	DBM130	EE80700019	GA5034	194722-3	HS6101	196018-8	N5900B	181044-0
5104S	191953-5	BDF441	194427-5	DBM131	EE80700019	GA5040	194074-2	HS6601	191963-2	PC1100	181030-1
5143R	191953-5	BDF442	194427-5	DBM230	EE80700019	GA5040C	191978-9	HS7101	196018-8	PC5001C	194547-5
5603R	191963-2	BDF444	194427-5	DBM230M	EE80700019	GA5040JD	191978-9	HS7601	191963-2	PJ7000	194722-3
5604R	191963-2	BDF446	194427-5	DBN500	194427-5	GA6040C	191978-9	HT345	191962-4	PO6000C	191978-9
5704R	191963-2	BDF448	194427-5	DCS550	191971-3	GA9010C	191957-7	HT355	191962-4	PV7000C	191963-2
5705R	191963-2	BDF451	194427-5	DDA350	194427-5	GA9020	191957-7	HT365	191962-4	RP0900	181410-1
5903R	191953-5	BDF452	194427-5	DDA351	194427-5	GA9020S	191957-7	HT42	191962-4	RP0900X	181410-1
6013BR	181021-2	BDF454	194427-5	DDF446	194427-5	GA9030	191957-7	HT48	191962-4	RP0910	191963-2
6317D	191971-3	BDF456	194427-5	DDF448	194427-5	GA9030S	191957-7	HT52	191962-4	RP1110	191963-2
6319D	191971-3	BDF458	194427-5	DDF451	194427-5	GA9040	191957-7	HT5510	191962-4	RP1110C	191963-2
6337D	191971-3	BFL081F	193466-2	DDF456	194427-5	GA9040S	191957-7	HT6510	191962-4	RP1800F	191953-5
6339D	191971-3	BFR540	194427-5	DDF458	194427-5	GA9050	191957-7	HT7510	191962-4	RP1800FX	191953-5
6347D	191971-3	BFR550	194427-5	DFR540	194427-5	GA9060	197129-2	JN1601	191940-4	RP2300FCX	191953-5
6349D	191971-3	BFR750	194427-5	DFR550	194427-5	GA9061R	197129-2	JN3200	181030-1	RP2300FCT	191953-5
6408	191962-4	BFS440	194427-5	DFR750	194427-5	GD0600	194074-2	JN3201	191963-2	RT0700C	191940-4
6413	191627-8	BFS441	194427-5	DFS451	194427-5	GD0603	191627-8	JR3050T	191963-2	SA5040C	191978-9
6501X	191914-5	BFS450	194427-5	DGA452	191971-3	GD0800C	191978-9	JR3060T	191963-2	SA7000C	191957-7
6841R	191940-4	BFS451	194427-5	DGD800	191971-3	GD0810C	191978-9	JR3070CT	191963-2	SG1250	191978-9
6842	191940-4	BFT020F	193466-2	DHP446	194427-5	GD0811C	191978-9	JR3070CTH	191963-2	SG1251	191978-9
6843	191940-4	BFT040F	193466-2	DHP448	194427-5	GV6010	191627-8	JS1000	194722-3	SG150	B45872
6844	191940-4	BFT043F	193466-2	DHP451	194427-5	GV7000C	191963-2	JS1600	191628-6	SP6000	191963-2
6906	181030-1	BFT080F	193466-2	DHP456	194427-5	HB500	EE80700013x2	JS1601	194722-3	TM3000C	194722-3
6918FD	193466-2	BFT081F	193466-2	DHP458	194427-5	HK0500	191904-8	JS1602	194722-3	TM3010C	194722-3
6922NB	191940-4	BFT123F	193466-2	DHP482	194427-5	HK1820	194160-9	JS1660	191628-6	TW0200	191940-4
6924N	191963-2	BFT125F	193466-2	DHR162	191971-3	HK1820L	194160-9	JS1670	191628-6	TW0350	191940-4
6934FD	193466-2	BGA452	191971-3	DHR165	191971-3	HM0810T	181038-5	JS3200	181030-1	TW1000	181044-0
6935FD	193466-2	BGD800	191971-3	DHR202	194435-6	HM0870C	194160-9	JS3201	181030-1	UB1101	191963-2
6936FD	193466-2	BHP441	194427-5	DHR264	194928-3	HM0871C	194160-9	JV0600	191627-8	UC250D	194928-3
6952	191940-4	BHP442	194427-5	DHS630	194435-6	HM1111C	195845-0	KC100	191953-5	UC3020A	191972-1
6953	191940-4	BHP444	194427-5	DHS710	194435-6	HM1213C	195845-0	KP0800	191940-4	UC3030A	181044-0
6980FD	193466-2	BHP446	194427-5	DJN161	191971-3	HM1214C	195845-0	KP0810	191972-1	UC3520A	191972-1
7104L	181044-0	BHP448	194427-5	DJR181	194435-6	HM1304	191957-7	KP0810C	191972-1	UC3530A	181044-0
8414D	191971-3	BHP451	194427-5	DJR186	194435-6	HM1304B	191957-7	KP312S	191953-5	UC4020A	191972-1
8434D	191971-3	BHP452	194427-5	DJS130	194427-5	HM1317C	195845-0	LC1230	191953-5	UC4030A	191972-1
8444D	191971-3	BHP454	194427-5	DJS161	191971-3	HM1317CB	195845-0	LF1000	181044-0	UC4051A	181044-0
9031	191940-4	BHP456	194427-5	DJV180	191971-3	HM1400	181048-2	LH1040	181044-0	UH4260	191962-4
9032	191940-4	BHP458	194427-5	DK	194427-5	HM1810	191957-7	LH1201FL	JM23000123	UH4261	191962-4
9046	191962-4	BHR162	191971-3	DKP180	194435-6	HP1631	191962-4	LS0714	191963-2	UH4570	191962-4
9207SPB	181030-1	BHR200	191971-3	DLS713	194435-6	HP1641	191962-4	LS0714FL	191963-2	UH4860	191962-4
9218SB	181030-1	BHR202	194427-5	DP3003	191962-4	HP2051	191962-4	LS0815FL	JM23500117	UH4861	191962-4
9227CB	191963-2	BHR261T	194928-3	DP4003	191962-4	HP2051F	191962-4	(à l'unité)		UH5260	191962-4
9401	181044-0	BHR262T	194928-3	DP4011	191962-4	HP2051FH	191962-4	LS1016	181044-0	UH5261	191962-4
9403	191963-2	BHS630	194435-6	DP4700	191627-8	HP2071	191962-4	LS1016FLB	181044-0	UH550D	194928-3
9404	191963-2	BJN161	191971-3	DS4011	191940-4	HP2071F	191962-4	LS1018L	JM23000123	UH5570	191962-4
9558HNRG	194074-2	BJR181	194435-6	DSC162	194427-5	HR1830	191962-4	LS1040	181044-0	UH5580	191962-4
9558NB	194074-2	BJS130	194427-5	DSC191	194427-5	HR2230	194074-2	LS1216	181044-0	UH650D	194928-3
9558NBG	194074-2	BJS161	191971-3	DSS501	191971-3	HR2300	194074-2	LS1216FLB	181044-0	UH6570	191962-4
9558PB	194074-2	BJV140	194427-5	DSS610	194435-6	HR2310T	194074-2	LS1440	181044-0	UH6580	191962-4
9558PBY	194074-2	BJV180	191971-3	DTD134	194427-5	HR2432	191962-4	LW1400	191953-5	UH7580	191962-4
9562CH	191978-9	BKP180	194435-6	DTD146	194427-5	HR2450	191962-4	LW1401S	191953-5		
9562CR	191978-9	BLS713	194435-6	DTD152	196854-2	HR2460	194074-2	M2300	JM23000123		
9565C	191978-9	BO3711	191627-8	DTM51	632B89-8	HR2470	194074-2	M3600	191953-5		
9565CLR	191978-9	BO4555	191962-4	DTW250	194427-5	HR2470FT	194074-2	M3601	181410-1		
9565CR	191978-9	BO4566	191962-4	DTW251	194427-5	HR2470T	194074-2	M3700	191940-4		

## Les forfaits de réparation par type de machine

**Sont inclus dans les forfaits : les pièces, la main d'œuvre, les essais-contrôle, le port retour et l'emballage.**  
**Ne sont pas inclus : les batteries et accessoires.**

### FORFAIT STANDARD (représente 90% des cas) :

Vérification complète et remise en état de la machine, sauf si la machine est accidentée ou présente une usure anormale. Dans ce cas, un devis sera établi. Réparation garantie 6 mois.

### FORFAIT SIMPLE :

Interventions inférieures à 15 minutes avec éventuellement remplacement de pièces mineures : charbon, cordon d'alimentation, interrupteur, mandrin, bougie, filtre, lanceur, petites pièces extérieures.

### Chargeur et Batterie : Pas d'intervention mais facturation du produit au Tarif MAKITA en vigueur + frais de port.

Pour toutes les machines ne figurant pas dans ce tarif forfaitaire un devis détaillé vous sera établi. Tout devis établi vous sera facturé 20,00 € H.T. (+ les frais de port) si vous le refusez ou si vous n'y donnez pas de réponse dans les 14 jours.

Les pièces détachées utilisées au cours de nos interventions sont garanties 6 mois.

Code forfait	Désignation	Tarifs publics HT
F30	Forfait de réparation	40,90 €
F32	Forfait de réparation	49,90 €
F35	Forfait de réparation	68,90 €
F36	Forfait de réparation	73,40 €
F38	Forfait de réparation	89,00 €
F40	Forfait de réparation	114,00 €
F41	Forfait de réparation	119,00 €
F42	Forfait de réparation	129,00 €
F43	Forfait de réparation	149,00 €
F44	Forfait de réparation	169,00 €
F45	Forfait de réparation	179,00 €
F48	Forfait de réparation	234,00 €
F50	Forfait de réparation	309,00 €
F52	Forfait de réparation	364,00 €

Lecture du tableau : identifier la référence de la machine dans le tableau ci-dessous, à l'aide des premiers caractères. Si la référence de la machine contient des caractères supplémentaire, ils ne sont pas à prendre en considération pour déterminer la valeur du forfait. Exemple : DDF482RMJ sera indiquée dans le tableau DDF482 (F38).

PERCEUSES et VISSEUSES	Forfait standard	Forfait simple
6013BR	F45	F38
6015D 6017D 6018D 6019D	F35	F30
6211D à 6281D	F35	F30
6313D à 6349D	F38	F32
6380D 6381D 6390D 6391D	F35	F30
6408 6410 6413	F35	F30
6811D 6820V 6825R	F38	F32
6821 23 24 25 33 36 43	F38	F32
6826 27 34 35 42 43 44	F40	F35
6831D 6835D	F40	F35
6841R 6842 6843 6844	F40	F35
6934FD à 6980FD	F38	F32
6952 6953	F38	F32
8270D 8271D 8280D 8281D	F35	F30
8390D 8391D	F35	F30
8400D à 8444D	F38	F32
BDA ou DDA 340 341 350 351	F40	F35
BDF ou DDF 343 453	F35	F30
BDF ou DDF 442 446 450 452 453 456 482	F38	F32
BDF ou DDF 441 444 448 451	F40	F35
BDF ou DDF 454 458 459 460 480 484	F40	F35
BFL (Toute la série)	F40	F35
BFR ou DFR (Toute la série)	F42	F36
BFS ou DFS (Toute la série)	F38	F32
BFT (Toute la série)	F40	F35
BHP ou DHP 343 453	F35	F30
BHP ou DHP 442 446 448 450 452 456 483	F38	F32
BHP ou DHP 441 444 448 451 481	F40	F35
BHP ou DHP 454 458 459 460 480 482	F40	F35
BDT ou DTD (toute la série)	F38	F32
BTP ou DTP (toute la série)	F42	F36
BTL ou DTL (toute la série)	F40	F35
DA ou DDA (toute la série)	F38	F32
DF (toute la série)	F35	F30
DP (toute la série)	F38	F32
FS2500K FS2700K FS2701K	F40	F35
FS2300K FS4000K FS6300RK	F38	F32
HP330D HP331D	F35	F30
HP1300 à HP1641	F35	F30
HP2000 à HP4011	F38	F32
TD (toute la série)	F35	F30

DS4011	F43	F38
<b>BOULONNEUSES</b>	<b>Forfait standard</b>	<b>Forfait simple</b>
TW100D	F38	F32
TW0200 TW0350	F42	F36
TW1000	F45	F38
6905 6906 6934 6953	F45	F38
BTW ou DTW (toute la série)	F42	F36
<b>MEULEUSES</b>	<b>Forfait standard</b>	<b>Forfait simple</b>
BGA ou DGA ou BGD ou DGD (sauf DGA500/DGA700/DGA900)	F35	F30
DGA500 DGA700 DGA900	F44	F38
GD0800 GD0810C GS5000 GS6000	F42	F36
Modèle D= 115 et 125mm <=1000W	F35	F30
Modèle D= 115 et 125mm >1000W	F38	F32
Modèle D= 150 et 230mm <=2200W	F38	F32
Modèle D= 150 et 230mm >2200W	F40	F35
<b>BURINEURS</b>	<b>Forfait standard</b>	<b>Forfait simple</b>
BHR ou DHR 162 165 171 202	F38	F32
BHR ou DHR 200 241 243	F42	F36
BHR ou DHR 261 262 264	F45	F38
HK0500 HK1820	F42	F36
HM0810T HM0860C HM0870 HM0871	F45	F38
HM1100C HM1111	F48	F41
HM1200 1202 1203 1213	F50	F43
HM1214 HM1317 HM1812	F52	F44
HR140 HR1830 HR2020 HR2230	F38	F32
HR2000 HR2010 HR2020 HR2030	F38	F32
HR2300 HR2310 HR2320	F38	F32
HR2410 HR2440 HR2460	F38	F32
HR2432 HR2470 HR2810 HR2811	F40	F35
HR166 HR2450/FT/T HR2470/FT/T	F40	F35
HR2510 HR2811FT	F42	F36
HR2600 HR2610 HR2611 HR2630 HR2631	F40	F35
HR3000C HR3200C HR3210	F45	F38
HR3520/B HR3541 HR3850/B	F48	F41
HR4000 (Toute la série HR4000)	F48	F41
HR4500 (Toute la série HR4500)	F50	F43
HR5000 (Toute la série HR5000)	F52	F44
<b>PONCEUSES</b>	<b>Forfait standard</b>	<b>Forfait simple</b>
Ponceuses vibrantes	F35	F30

Ponceuses B04900V 9045 9046	F38	F32
Ponceuses excentriques	F38	F32
Ponceuses excentriques B06030 6040 6050	F42	F36
Ponceuses à bandes	F38	F32
Ponceuses à bandes 9401/2/3/4	F45	F38
Polisseuses	F40	F35
<b>DÉCOUPEUR PONCEUR</b>	<b>Forfait standard</b>	<b>Forfait simple</b>
TM30D	F35	F30
TM300 TM3010	F40	F35
DTM50 DTM51	F40	F35
<b>RABOTS</b>	<b>Forfait standard</b>	<b>Forfait simple</b>
1001 1100	F42	F36
1050DWDE 1051DWDE	F40	F35
1805B 1806B	F45	F38
1901 1902 1911B	F38	F32
1923B 1923H	F42	F36
2012 NB	F48	F41
BKP180	F40	F35
KP0800 N123B	F38	F32
KP08010 KP0810C	F42	F36
<b>DÉFONCEUSES</b>	<b>Forfait standard</b>	<b>Forfait simple</b>
3620 RP0900	F38	F32
RP0910 RP1110C 3612C	F45	F38
RP 1800F RP2300F	F45	F38
<b>RAINUREUSE</b>	<b>Forfait standard</b>	<b>Forfait simple</b>
SG1250	F45	F38
SG150 SG 180	F48	F41
CA5000	F45	F38
<b>SCIES</b>	<b>Forfait standard</b>	<b>Forfait simple</b>
2107FK	F45	F38
2704	F50	F43
2414NB 2414ENE LW1400 LW1401S	F42	F36
4101RH	F45	F38
4131 4191	F42	F36
4300BV 4302C	F38	F32
4304 4305	F40	F35
4320 4323 4324 4329	F38	F32
4340CT 41CT 50CT 51CT	F40	F35
5100BR 5103R 5104S	F45	F38

SCIES (suite)	Forfait standard	Forfait simple
5143R	F48	F41
5402	F48	F41
5600BR 5603R 5604R	F38	F32
5703R 5704R 5705R	F40	F35
5800BR 5008MGJ	F40	F35
5900BR 5903R	F42	F36
BCS550 DCS550 DCS551	F42	F36
BHS630 DHS630 DHS710	F42	F36
BJR181 DJR181	F40	F35
DJR186	F38	F32
DJR360 DJR187	F42	F36
BJV140 BJV180 DJV180	F40	F35
BLS ou DLS 713 714	F50	F43
BPB180 DPB180	F40	F35
BSS ou DSS 501 610	F40	F35
CC300 CC301	F38	F32
HS300 HS600	F42	F36
HS301D	F35	F30
HS7601	F38	F32
HS6101 HS6601 HS7101	F40	F35
JR103D	F35	F30
JR100D JR183	F38	F32
JR3000V JR3020 JR3030	F38	F32
JR3030T JR3050T	F38	F32
JR3060T JR3070CT	F42	F36
JV0600K JV100D JV101	F38	F32
LB1200F	F48	F41
LC1230	F48	F41
LH1040	F45	F38
LH1200 LH1201	F48	F41
LF1000	F50	F43
LS1030 LS1040	F42	F36
LS 1430 LS1440	F48	F41
LS0714 LS1018L LS1013 LS0815	F45	F38
LS1016 LS1214 LS1216	F50	F43
MLS100	F42	F36
MLT100	F48	F41
N5900B	F42	F36
SP6000 DSP600	F45	F38
SR1600 SR1800 SR2300 SR2600	F38	F32
DSD180	F38	F32
AGRAFEUSES	Forfait standard	Forfait simple
BST ou DST 110 220 221	F42	F36
T221D	F42	F36
AT638	F38	F32
AT450H	F45	F38
CLOUEURS	Forfait standard	Forfait simple
AF505	F35	F30
AF550H	F45	F38
AN250 450 510 610 620 711 911	F48	F41
AN943	F42	F36
BPT350 BPT351 DPT351 DPT353	F45	F38
GN420CLSE	F50	F43
GN600SE	F48	F41
GN900SE	F45	F38
Entretien GN	F38	F32
DBN500	F45	F38
CISAILLES	Forfait standard	Forfait simple
BJS130 BJS131 BJS161 DJS 161	F42	F36
JS1000 JS1600 JS1601 JS1602	F42	F36

JS1660 JS1670	F42	F36
JS3200	F50	F43
GRIGNOTEUSES	Forfait standard	Forfait simple
JN1601C BJN161 DJN161	F43	F36
JN3200C	F45	F38
AFFLEUREUSES	Forfait standard	Forfait simple
3700B 3704 3708 3710	F42	F36
RT0700C	F42	F36
LAMELLEUSES	Forfait standard	Forfait simple
3901 PJ1700	F42	F36
BPJ180	F42	F36
DÉCAPEURS	Forfait standard	Forfait simple
Décapeurs à rouleau	F45	F38
Décapeurs thermiques	F35	F30
SOUFFLEURS	Forfait standard	Forfait simple
Electrique et sans fil	F38	F32
PB250-4 PB252-4 BHX2500	F42	F36
PB7600-4	F48	F41
ASPIRATEURS	Forfait standard	Forfait simple
DVC260	F35	F40
DVC860 DVC862	F38	F32
CL070 CL100 CL104 CL183	F35	F30
VC1310L VC2010L VC2510L VC2511L	F40	F35
VC (toute la série)	F42	F36
VC3211	F45	F38
440 449 445X 446L	F42	F36
447L 447M	F45	F38
Aspiro souffleur BVC350 EB165	F38	F32
NETTOYEURS	Forfait standard	Forfait simple
HW102	F35	F30
HW110 HW112	F38	F32
HW130 HW132	F40	F35
HW131	F42	F36
HW151	F45	F38
COMPRESSEURS	Forfait standard	Forfait simple
Compresseur AC640	F42	F36
Compresseur AC1300	F45	F38
POMPES	Forfait standard	Forfait simple
PF (Toute la série)	F35	F30
MP-335	F42	F36
EW	F45	F38
BROYEUR électriques	Forfait standard	Forfait simple
FH2500	F40	F35
RADIO	Forfait standard	Forfait simple
BMR ou DMR (toute la série)	F35	F30
VIBREUR À BETON	Forfait standard	Forfait simple
Tous modèles	F45	F38
PISTOLET À COLLE	Forfait standard	Forfait simple
BCG180 DCG180	F38	F32
MALAXEUR	Forfait standard	Forfait simple
UT120	F40	F35

LASER	Forfait standard	Forfait simple
SKR60	F42	F36
SKR301 SKR200Z	F48	F41
DECOUPEUSES Matériaux	Forfait standard	Forfait simple
Electrique 4112HS 4114S	F45	F38
Thermique Toutes cylindrées	F52	F44
TAILLE-HAIES électriques	Forfait standard	Forfait simple
Sans fil 36 volts (hors batterie et chargeur)	F42	F36
Sans fil 18 volts (hors batterie et chargeur)	F40	F35
Tout autre modèle	F38	F32
TAILLE-HAIES thermiques	Forfait standard	Forfait simple
PTR2500 MH2556 MH246-4D	F48	F41
Tout autre modèle	F45	F38
COUPE-HERBES	Forfait standard	Forfait simple
ET40 ET70 ET100	F35	F30
Sans fil 36 volts (hors batterie et chargeur)	F42	F36
Sans fil 18 volts (hors batterie et chargeur)	F40	F35
DEBROUSSAILLEUSES	Forfait standard	Forfait simple
Thermiques: cylindrée inférieure à 30 cm3	F45	F38
Thermiques: cylindrée supérieure à 30 cm3	F48	F41
Sans fil 36 volts (hors batterie et chargeur)	F45	F38
TRONÇONNEUSES électriques	Forfait standard	Forfait simple
UC et ES 1800W	F38	F32
UC et ES 2000W	F40	F35
Sans fil (hors batterie et chargeur)	F40	F35
TRONÇONNEUSES thermiques	Forfait standard	Forfait simple
PS32 EA3201	F42	F36
ME246-4	F48	F41
cylindrée inférieure à 35 cm3	F45	F38
cylindrée de 36 cm3 à 50 cm3	F48	F41
cylindrée de 51 cm3 à 75 cm3	F50	F43
cylindrée supérieure à 75 cm3	F52	F44
TONDEUSES (hors autoportée)	Forfait standard	Forfait simple
Electrique coupe de 30 à 40 cm	F35	F30
Electrique coupe de 41 à 46 cm	F38	F32
Electrique coupe de plus de 46 cm	F40	F35
Thermique coupe de 40 à 45 cm	F42	F36
Thermique coupe de 46 à 49 cm	F45	F38
Thermique coupe de 50cm et plus	F48	F41
SCARIFICATEURS	Forfait standard	Forfait simple
Electrique	F35	F30
Thermique	F45	F38
PULVÉRISATEURS	Forfait standard	Forfait simple
Electrique	F45	F38
Thermique	F48	F41
OUTIL MULTIFONCTION	Forfait standard	Forfait simple
CS246-4C	F45	F38
Sans fil 36 volts (hors batterie et chargeur)	F48	F41
MAKTEC / MAKITA MT	Forfait standard	Forfait simple
M9400	F38	F32
M8700 M5802 M9400 M3600 M4501	F35	F30
M9204	F30	F30



**Liste des stations services assurant la garantie du matériel Makita-Dolmar**

Dpt	T	É	Nom de la Station	Téléphone	Fax	Adresse	CP	Ville
05	✓	✓	ALPES OUTILLAGE	04 92 53 79 97	04 92 53 98 85	12, rue des gentiales - ZA Les Eyssagnières	05000	GAP
06		✓	ELECTRO-MOTEUR VERNIER	04 93 88 30 12	04 93 88 99 24	28, rue Vernier	06000	NICE
06	✓	✓	PROSERVICE OUTILLAGE	04 93 71 57 05	04 93 18 16 63	84, rue Auguste Pégurier	06200	NICE
06	✓		TRINITE MOTOCULTURE	04 93 27 38 85	04 93 54 51 00	9, Bd du Général de Gaulle - Rond Point de la Liberté	06340	LA TRINITÉ
07	✓	✓	Daniel GRESSE	04 75 40 33 08	04 75 40 42 64	La Plaine Terres Longues - B.P. 136	07131	SAINT-PERRY CEDE
08		✓	Ets ATOUTS SERVICE	03 24 29 66 54	03 24 29 67 89	23, rue des fausses braies	08200	SEDAN
12	✓	✓	Electricité Industrielle CASSAGNE	05 65 42 45 07	05 65 42 45 17	7, bd des Balquières	12850	ONET LE CHÂTEAU-RODEZ
13	✓	✓	LAFOSSE & FILS	04 91 50 82 24	04 91 08 30 16	30 Boulevard de la Liberté	13001	MARSEILLE
16	✓		Ets DESVAUX	05 45 68 06 10	05 45 68 34 97	30 rue de République	16260	CHASSENEUIL sur BONNIEURE
16	✓		S.A.V. 16	05 45 68 25 27	05 45 68 92 81	5, rue de la Libération	16340	L'ILE D'ESPAGNAC
18	✓	✓	Ets CARCASSIER	02 48 25 42 14	02 48 25 44 75	La Bertauderie	18110	SAINT ELOY DE GY
19	✓		SOULAS BRIVE	05 55 87 30 84	05 55 87 44 04	Z.I de Cana - Avenue André Malraux	19100	BRIVE
19	✓		DALEGRE MOTOCULTURE	05 55 72 24 01	05 55 96 13 03	5, avenue de Beauregard - B.P. 3	19201	USSEL CEDEX
19	✓		BORDAS	05 55 73 61 15	05 55 73 61 15	16 avenue de L'industrie	19210	LUBERSAC
20	✓	✓	CORSE LOCATION	04 95 70 24 42	04 95 70 49 73	ZI La Porreta	20137	PORTO-VECCHIO
20	✓	✓	LOCA PLUS	04 95 70 24 42	04 95 70 49 73	Route de Galdaniccia	20167	SARROLA CARCOPINO
20		✓	REPAR ET LOC	04 95 60 23 64	04 95 60 21 89	ZI Furiani Chemin Pastoreccia	20600	BASTIA
21	✓	✓	BOBINAGE SNJB	03 80 52 35 89	03 80 52 09 61	2, rue des frères Montgolfier	21300	CHENOVE
24	✓		Ets FEYDI	05 53 55 25 41	05 53 55 25 41	2, rue Pierre BOUILLON	24800	THIVIERS
26	✓		LOCADROME	04 75 02 50 90	04 75 71 03 48	ZAE Beauregard	26300	CHATEAUNEUF/ISERE
27	✓		Ets SOBERVAL	02 32 28 71 92	02 32 28 28 63	ZA des Coutumes	27930	GUICHAINVILLE
30	✓	✓	ALS LOCATION	04 66 53 68 89	04 66 53 76 92	ZA Terre de Camargue	30220	AIGUES-MORTES
31	✓	✓	LOCOUTILS	05 61 57 50 30	05 62 72 07 45	327, avenue de Fronton	31200	TOULOUSE
31	✓	✓	TOUT-OUTILS	05 61 34 01 14	05 61 34 66 39	110, route de Revel	31400	TOULOUSE
33	✓		JARDILAND	05 57 83 24 00	05 57 83 24 09	123 av. de Toulouse	33140	CADAUJAC
33	✓		HDM BOBARD	05 57 49 17 02	05 57 49 07 50	ZA L'atelier - Route d'Angoulême	33230	COUTRAS
33	✓	✓	Ets VEILLON	05 56 28 88 88	05 56 28 71 91	ZI de Campilleau	33520	BRUGES
35		✓	GICQUEL et FILS	02 99 50 57 18	02 99 53 02 87	ZI Lacroix aux potiers - Rue André Citroen	35131	CHARTRES DE BRETAGNE
38		✓	BARBOR & COQUERELLE	04 74 53 13 70	04 74 53 62 85	36, route de Verdun	38200	VIENNE
38		✓	VINAY MATERIEL	04 76 62 05 00	04 76 25 89 54	3, rue du Béal ZI Sud	38400	SAINT MARTIN D'HERES
43	✓	✓	CLINIC'OUTILS	04 71 05 47 12	04 71 05 47 54	14, rue Louis JOUVET	43000	LE PUY EN VELAY
43	✓		BRIOUDE MOTOCULTURE	04 71 50 10 46	04 71 74 99 62	Rue Guynemer	43100	BRIOUDE
51		✓	ELECTRO SERV. OUTILLAGE	03 26 82 19 96	03 26 82 60 36	18, rue de l'espérance	51100	REIMS
63	✓		EURL HERMET	04 73 92 53 91	04 73 92 53 91	21 Bd Ambroise Bruguière	63100	CLERMONT FERRAND
64	✓	✓	Ets GUILLOT	05 59 69 01 55	05 59 67 17 63	133 Chemin Magret	64300	ORTHEZ
64	✓		SARL NOBLIA	05 59 37 43 57	05 59 37 92 81	Route de st Jean Pied de Port	64430	SAINT ETIENNE DE BAIGORRY
66	✓	✓	Ets ELEC-MACHINES	04 68 66 01 32	04 68 66 01 47	72, bd A. Briand	66000	PERPIGNAN
67	✓		Ets SCHLAEDER	03 88 74 53 46	03 88 74 53 46	2 Impasse du Moulin	67230	SERMERSHEIM
67	✓	✓	WOLF	03 88 83 10 40	03 88 83 62 80	30, rue des Tuileries	67460	SOUFFELWEYERSHEIM
69	✓		UNIMATE	04 78 05 18 66	04 78 05 39 31	ZI. Nord - Route d'Irigny les Aigais	69530	BRIGNAIS
71	✓	✓	FERRIERE	03 85 29 97 75	03 85 34 15 69	Impasse des Saugeraies	71000	MACON
73	✓		Ets CLARAZ	04 79 34 08 09	04 79 54 55 34	725 rue des Servages	73420	VOGLANS
76	✓	✓	DUBI SERVICES	02 35 72 83 08	02 35 73 06 73	2, rue d'Emendreville	76100	ROUEN
79	✓		Ets AREPE	05 49 33 37 51	05 49 33 37 54	Espace Mendés France - rue Guttenbert	79000	NIORT
83	✓	✓	AFFUTAGE VAROIS	04 94 21 40 92	04 94 21 40 89	17 bis, rue du Dr Calmette - BP 168 - La Farliède	83088	TOULON Cedex 09
84	✓	✓	SEE FILIPPI	04 90 71 22 75	04 90 76 26 42	168, avenue Raoul Follereau	84300	CAIVAILLON
87	✓	✓	Ets LAROCHE	05 55 33 59 00	05 55 33 75 07	ZA Romanet - 12 rue Hubert Curien	87000	LIMOGES
971	✓	✓	FELLOW SAV	05 90 26 73 17	05 90 26 78 19	Impasse Georges Claude - ZI de Jarry	97122	BAIE MAHAULT
972		✓	OUTILLAGE PLUS	05 96 71 52 60	05 96 71 45 70	Village Artisanal de Kerlys	97200	FORT DE FRANCE
973	✓	✓	PRO SAV	05 94 38 00 76	05 94 35 28 37	PK 6 - 5 Route de Montjoly	97354	REMIRE MONTJOLY
974	✓	✓	SAV O.I	02 62 35 77 99	02 62 35 64 53	Z.I N° 4 - 40 Avenue de la Croix du sud	97410	SAINT PIERRE
974	✓	✓	SD FIXATION	02 62 50 16 40	02 62 21 29 59	1909, avenue de l'île de France	97440	SAINT ANDRE
974	✓	✓	OUTILLAGE LOCATION	02 62 46 63 26	02 62 46 63 26	95 Q Avenue Mahatma Gandhi	97441	SAINTE SUZANNE

T = Thermique É = Électrique

# Engagés à vos côtés ...

## ... pour remplir vos attentes et celles de vos clients

Nos équipes commerciales, celles du service après vente et du service clients ont un objectif commun : se mobiliser pour répondre à vos besoins, s'adapter à vos objectifs et accompagner votre développement.

# À votre écoute ...

## ... pour vous apporter un service professionnel et personnalisé à échelle humaine

Pour vous offrir la proximité d'un contact référent, nos équipes du Service Clients sont à votre disposition **selon votre zone géographique** :

### ZONE 1

Tél. : 01 60 94 11 74  
Fax : 01 60 94 63 91  
E-mail : [sclient1@makita.fr](mailto:sclient1@makita.fr)

### ZONE 2

Tél. : 01 60 94 11 72  
Fax : 01 60 94 11 92  
E-mail : [sclient2@makita.fr](mailto:sclient2@makita.fr)

### ZONE 3

Tél. : 01 60 94 11 73  
Fax : 01 60 94 11 91  
E-mail : [sclient3@makita.fr](mailto:sclient3@makita.fr)

### Motoculture

### ZONES 1 2 3

Tél. : 01 60 94 11 77  
Fax : 01 60 94 11 87  
E-mail : [motoculture@makita.fr](mailto:motoculture@makita.fr)

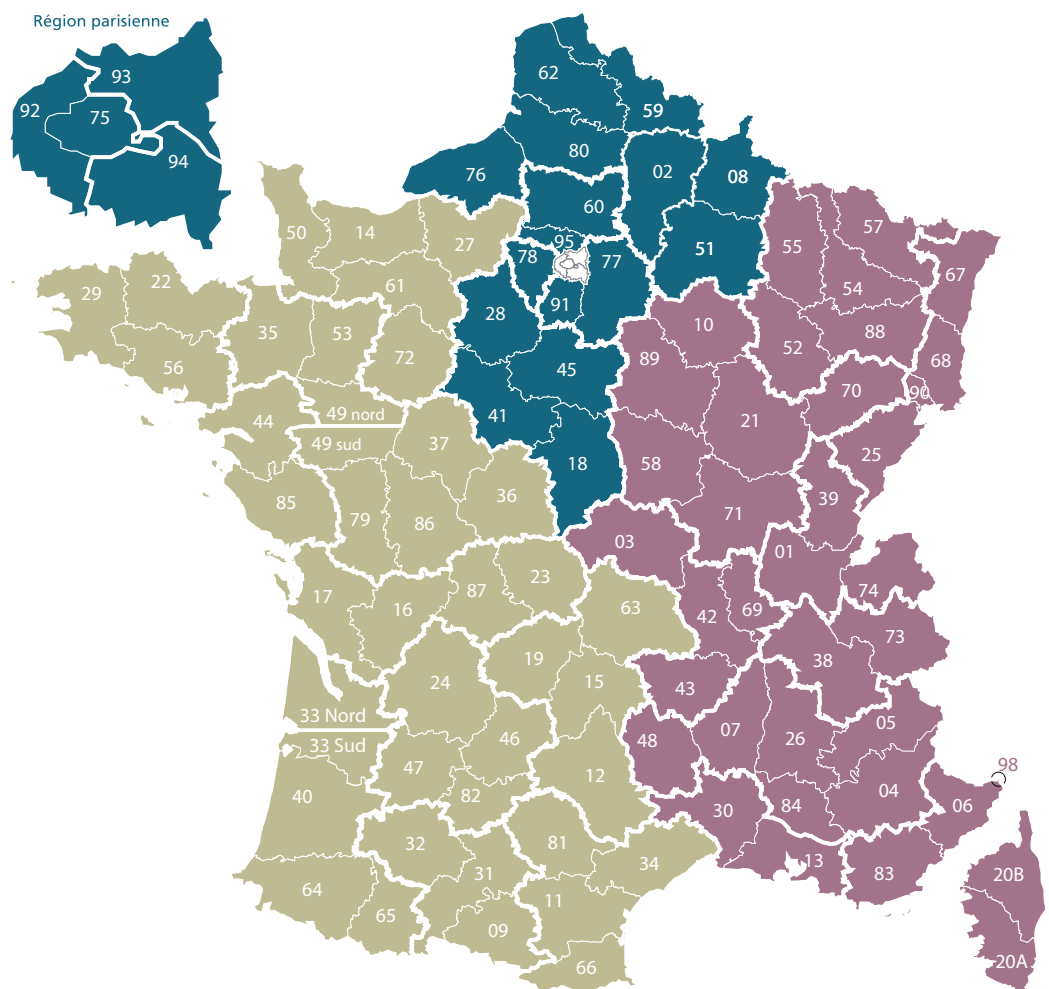

## Service réparation

### Renseignements réparations

Tél. : 01 60 94 64 02  
Fax 1 : 01 60 94 63 82  
Fax 2 : 01 64 77 42 57

## Enlèvement comptoir

### Bussy-Saint-Georges IDF

Fax : 01 64 76 35 84  
E-mail : [comptoir@makita.fr](mailto:comptoir@makita.fr)







Chapitre après chapitre, vous accompagner dans le choix  
**Une organisation qui va à l'essentiel et vous aide à choisir le produit qu'il vous faut.**

Du bout des doigts trouvez facilement la bonne page pour le bon produit

**Ce catalogue est segmenté en 4 grands univers :**

- Suivez les onglets BLEUS** pour découvrir et parcourir les machines appartenant à l'univers **BÂTIMENT, ARTISANAT, INDUSTRIE,**
- Suivez les onglets ORANGES** pour découvrir et parcourir les machines appartenant à l'univers **JARDIN, PARCS ET FORETS,**
- Suivez les onglets NOIRS** pour découvrir et parcourir les machines de la nouvelle Gamme **MAKITA MT,**
- Suivez les onglets GRIS** pour découvrir et parcourir les gammes d'**ACCESSOIRES.**

## La partie dédiée aux machines



Les pages dédiées aux technologies et aux focus produits pour comprendre.



Les pages d'encadrés machines pour connaître en détail vos machines.

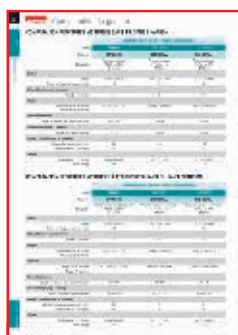

Les tableaux comparatifs des gammes phares pour choisir vos machines par rapport aux autres.



Les logigrammes pour sélectionner vos accessoires.



Les accessoires spécifiques qui ne correspondent qu'à certaines machines.

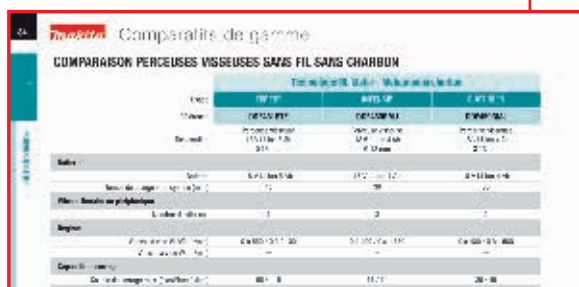

## La partie dédiée aux accessoires

Retrouvez toutes les gammes d'accessoires Makita détaillées et organisées.  
 Découvrez là aussi les technologies et avancées techniques qui font la qualité et la performance des accessoires Makita.  
 Une présentation segmentée et claire pour vous aider à construire vos implantations de gammes ou simplement à choisir quelques références qui se combineront avec vos machines.









www.makita.fr



www.dolmar.fr



## Siège social et Succursale Ile-de-France

### I.D.F.

MAKITA France  
37 avenue Graham Bell  
ZAC Léonard de Vinci  
Bussy-Saint-Georges  
77607 Marne-la-Vallée Cédex 3

Tél. : 01 60 94 64 00  
Fax : 01 60 94 63 80

## Succursales Régionales

### Nord

Village d'entreprises  
51 rue Trémière  
59650 VILLENEUVE-D'ASCQ  
Tél. : 03 20 59 70 20 Fax : 03 20 47 22 20  
E-mail : roubaix@makita.fr  
Service Réparation : 03 20 59 70 25 / 26

### Centre Est

5 rue Edmond Voisenet  
21000 DIJON  
Tél. : 03 80 54 08 80 Fax : 03 80 54 08 81  
E-mail : dijon@makita.fr  
Service Réparation : 03 80 54 08 82

### Ouest

Le Pan-Loup  
44220 COUERON  
Tél. : 02 51 77 89 77 Fax : 02 40 63 83 76  
E-mail : nantes@makita.fr  
Service Réparation : 02 51 77 89 78

### Midi-Pyrénées

15 rue de Boudeville  
Z.I. de Thibaud - BP 50455  
31104 TOULOUSE  
Tél. : 05 61 43 22 00 Fax : 05 61 43 22 01  
E-mail : toulouse@makita.fr  
Service Réparation : 05 61 43 22 03

### Sud Ouest

137 rue de la Croix-de-Monjous  
33170 GRADIGNAN  
Tél. : 05 57 96 52 70 Fax : 05 57 96 52 75  
E-mail : bordeaux@makita.fr  
Service Réparation : 05 57 96 52 79

DOC801

