

# DOLMAR



<b>GB</b>	<b>Cordless Blower</b>	<b>Instruction Manual</b>
<b>F</b>	<b>SOUFFLEUR SANS FIL</b>	<b>Manuel d'instructions</b>
<b>D</b>	<b>Akku-Blasgerät</b>	<b>Betriebsanleitung</b>
<b>I</b>	<b>Soffiatrice a batteria</b>	<b>Istruzioni per l'uso</b>
<b>NL</b>	<b>Accu Bladblazer</b>	<b>Gebruiksaanwijzing</b>
<b>E</b>	<b>Sopladora Inalámbrica</b>	<b>Manual de instrucciones</b>
<b>P</b>	<b>Soprador a Bateria</b>	<b>Manual de instruções</b>
<b>DK</b>	<b>Akku-blæser</b>	<b>Brugsanvisning</b>
<b>GR</b>	<b>Φυσητήρας μπαταρίας</b>	<b>Οδηγίες χρήσεως</b>

**AG-3628**

**AG-3629**

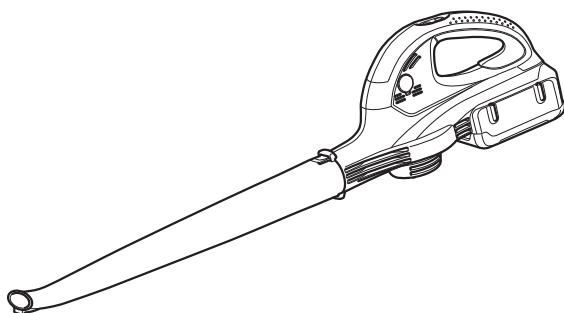

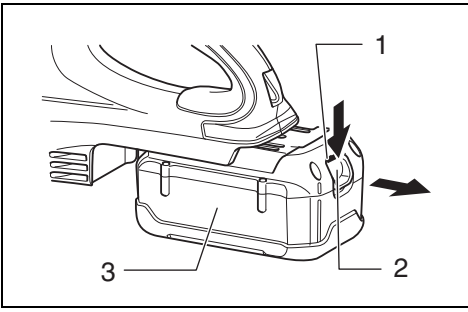

1

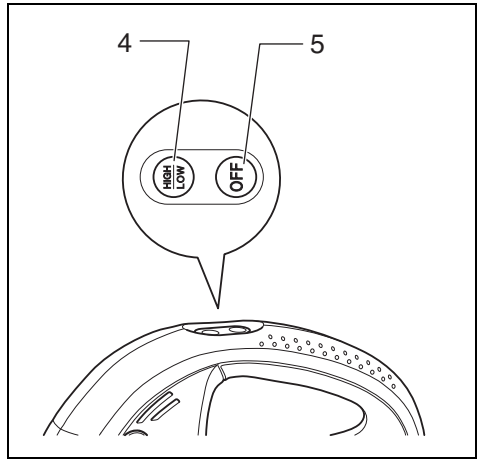

2

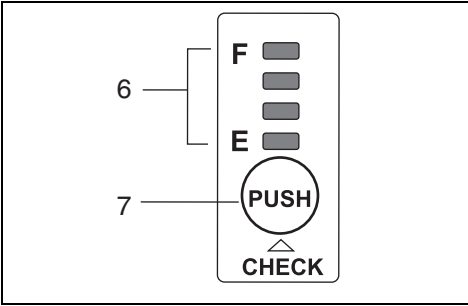

3

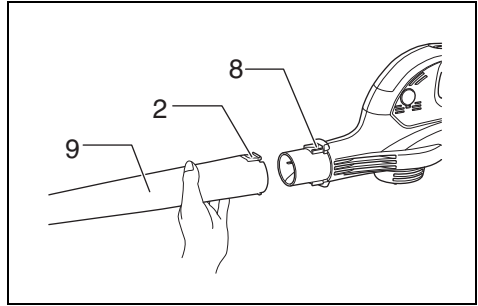

4

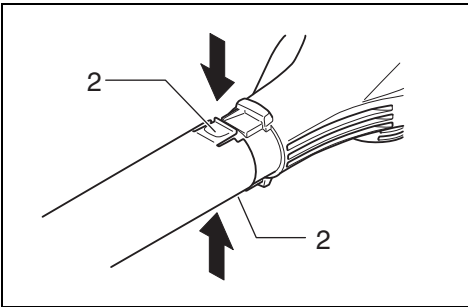

5

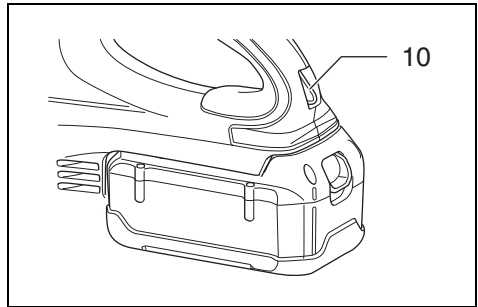

6

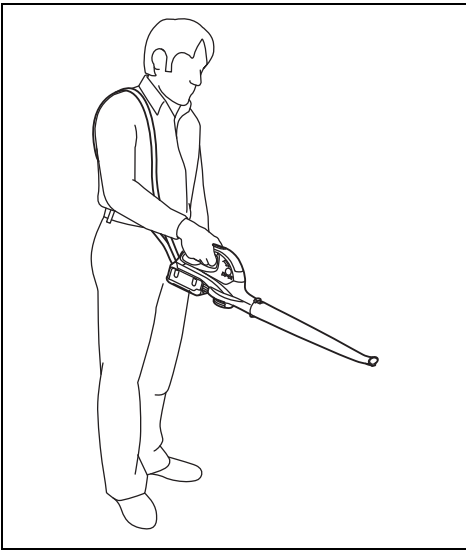

7

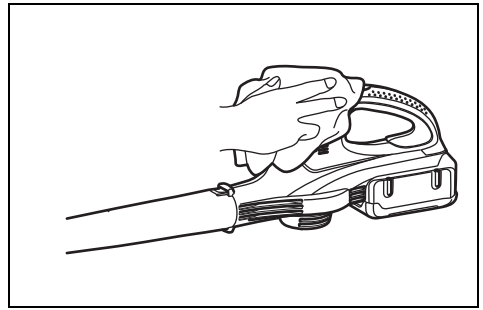

8

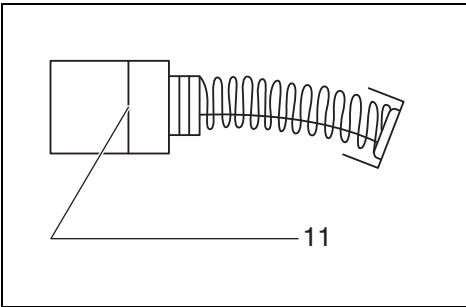

9

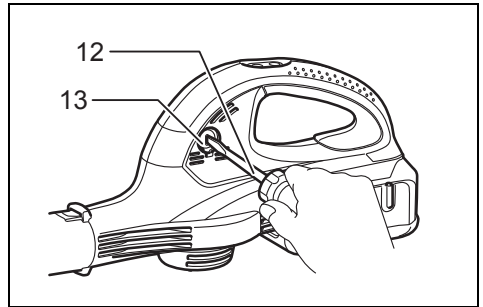

10

**Symbols**

The followings show the symbols used for the equipment. Be sure that you understand their meaning before use.

**Symboles**

Nous donnons ci-dessous les symboles utilisés pour l'outil. Assurez-vous que vous en avez bien compris la signification avant d'utiliser l'outil.

**Symbole**

Die folgenden Symbole werden für die Maschine verwendet. Machen Sie sich vor der Benutzung unbedingt mit ihrer Bedeutung vertraut.

**Simboli**

Per questo utensile vengono usati i simboli seguenti. Bisogna capire il loro significato prima di usare l'utensile.

**Symbolen**

Voor dit gereedschap worden de volgende symbolen gebruikt. Zorg ervoor dat u de betekenis van deze symbolen begrijpt alvorens het gereedschap te gebruiken.

**Símbolos**

A continuación se muestran los símbolos utilizados con esta herramienta. Asegúrese de que entienda su significado antes de usarla.

**Símbolos**

O seguinte mostra os símbolos utilizados para a ferramenta. Certifique-se de que compreende o seu significado antes da utilização.

**Symboler**

Nedenstående symboler er anvendt i forbindelse med denne maskine. Vær sikker på, at De har forstået symbolernes betydning, før maskinen anvendes.

**Σύμβολα**

Τα ακόλουθα δείχνουν τα σύμβολα που χρησιμοποιούνται για το μηχάνημα. Βεβαιωθείτε ότι καταλαβαίνετε τη σημασία τους πριν από τη χρήση.



- Take particular care and attention.
- Veuillez travailler de façon très soignée et attentive.
- Besondere Umsicht und Aufmerksamkeit erforderlich.
- Usare molta cura e fare particolarmente attenzione.
- Besteed bijzondere zorg en aandacht!
- Preste especial atención y cuidado.
- Tenha muito cuidado e atenção.
- Vær særligt forsigtig og opmærksom.
- Δειξτε ιδιαίτερη φροντίδα και προσοχή.



- Read instruction manual.
- Lire le mode d'emploi.
- Bitte Bedienungsanleitung lesen.
- Leggete il manuale di istruzioni.
- Lees de gebruiksaanwijzing.
- Lea el manual de instrucciones.
- Leia o manual de instruções.
- Læs brugsanvisningen.
- Διαβάστε τις οδηγίες χρήσης.



- Keep a hand away from rotating parts.
- Gardez les mains éloignées des pièces en rotation.
- Hände von rotierenden Teilen fernhalten.
- Tenere le mani lontane dalle parti rotanti.
- Houd uw handen uit de buurt van draaiende delen.
- Mantenga las manos alejadas de las partes giratorias.
- Mantenha as mãos afastadas das peças rotativas.
- Hold hænderne på god afstand af roterende dele.
- Μην πλησιάζετε τα χέρια σας στα περιστρεφόμενα εξαρτήματα.



- Danger; be aware of thrown objects.
- Danger : prenez garde aux objets éjectés.
- Gefahr durch herausgeschleuderte Objekte.
- Pericolo: Fare attenzione agli oggetti scagliati.
- Gevaar: wees bedacht op weggeworpen voorwerpen.
- Peligro; tenga cuidado con los objetos que salen lanzados.
- Perigo; tenha cuidado com objectos atirados.
- Fare: vær opmærksom på flyvende genstande.
- Κίνδυνος, προσέξτε για εκτινασσόμενα αντικείμενα.



- Keep bystanders away.
- Ne laissez pas approcher les curieux.
- Umstehende fernhalten.
- Tenere lontani gli astanti.
- Houd omstanders uit de buurt.
- Mantenga alejados a los transeúntes.
- Mantenha afastado de terceiros.
- Hold omkringstående på god afstand.
- Κρατήστε τους παρευρισκόμενους σε απόσταση ασφαλείας.



- Wear eye and ear protection.
- Portez des protections pour les yeux et les oreilles.
- Augen- und Gehörschutz tragen.
- Indossare le protezioni per gli occhi e le orecchie.
- Draag oog- en gehoorbescherming.
- Utilice protección para los ojos y oídos.
- Utilize protectores oculares e auriculares.
- Bær øjen- og ørebeskyttelse.
- Να φοράτε προστασία ματιών και ακοής.



- Do not expose to moisture.
- N'exposez pas l'outil à l'humidité.
- Keiner Feuchtigkeit aussetzen.
- Non esporre all'umidità.
- Stel het gereedschap niet bloot aan vocht.
- No exponer a la humedad.
- Não exponha à humidade.
- Må ikke udsættes for fugt.
- Να μην εκτίθεται σε υγρασία.



- Only for EU countries  
Do not dispose of electric equipment or battery pack together with household waste material!  
In observance of European Directive 2002/96/EC on waste electric and electronic equipment, 2006/66/EC on batteries and accumulators and waste batteries and accumulators and their implementation in accordance with national laws, electric equipment and battery pack that have reached the end of their life must be collected separately and returned to an environmentally compatible recycling facility.
- Uniquement pour les pays de l'UE  
Ne pas jeter les appareils électriques et les batteries avec les ordures ménagères !  
Conformément aux directives européennes 2002/96/CE (relative aux déchets d'équipements électriques et électroniques) et 2006/66/CE (relative aux piles et accumulateurs ainsi qu'aux déchets de piles et accumulateurs), ainsi qu'à leur application en conformité avec les lois nationales, les appareils électriques et batteries qui ont atteint la fin de leur durée de service doivent être collectés séparément et renvoyés à un établissement de recyclage respectueux de l'environnement.
- Nur für EG-Länder  
Werfen Sie Elektrogeräte oder Akkus nicht in den Hausmüll!  
Gemäß der Europäischen Richtlinie 2002/96/EG über Elektro- und Elektronik-Altgeräte, 2006/66/EG über Batterien, Akkus sowie verbrauchte Batterien und Akkus und ihre Umsetzung gemäß den Landesgesetzen müssen Elektrogeräte und Akkus, die das Ende ihrer Lebensdauer erreicht haben, getrennt gesammelt und einer umweltgerechten Recycling-Einrichtung zugeführt werden.
- Soltanto per i Paesi dell'unione europea  
Questo apparecchio elettrico o la batteria non devono essere gettati via con i rifiuti domestici.  
In osservanza alla Direttiva Europea 2002/96/CE sugli apparecchi elettrici ed elettronici di scarto, 2006/66/CE sulle batterie e gli accumulatori, e sulle batterie e gli accumulatori esausti, e la sua implementazione secondo le leggi locali, gli apparecchi elettrici e le batterie che hanno raggiunto la fine della loro vita di servizio devono essere raccolti separatamente e portati in un centro di smaltimento ecocompatibile.
- Alleen voor EU-landen  
Geef elektrisch gereedschap of accu's niet met het huisvuil mee!  
Volgens de Europese richtlijn 2002/96/EC inzake oude elektrische en elektronische apparaten, richtlijn 2006/66/EC inzake batterijen en accu's en wegwerpbatterijen, en de toepassing daarvan binnen de nationale wetgeving, dienen gebruikte elektrisch apparaten en accu's die het einde van hun levensduur hebben bereikt, gescheiden te worden ingezameld en te worden afgevoerd naar een recyclebedrijf dat voldoet aan de geldende milieu-eisen.
- Sólo para países de la Unión Europea  
¡No tire aparatos eléctricos ni baterías a la basura con los residuos domésticos!  
En conformidad con la Directiva Europea 2002/96/EC sobre residuos de aparatos eléctricos y electrónicos y la Directiva Europea 2006/66/EC sobre baterías y acumuladores y residuos de baterías y de acumuladores y su aplicación de acuerdo con la legislación nacional, los aparatos eléctricos y las baterías cuya vida útil haya llegado a su fin se deberán recoger por separado y trasladar a una planta de reciclaje que cumpla con las exigencias ecológicas.
- Apenas para os países da União Européia  
Não deite equipamentos eléctricos nem baterias no lixo doméstico!  
De acordo com as directivas europeias 2002/96/CE sobre ferramentas eléctricas e electrónicas usadas e 2006/66/CE sobre baterias e acumuladores e respectivos resíduos e a implementação dessas directivas conforme a lei nacional, as ferramentas eléctricas e as baterias que atingem o fim de sua vida útil devem ser recolhidas em separado e encaminhadas a uma instalação de reciclagem compatível com os regulamentos sobre o meio ambiente.
- Gælder kun lande i EU  
Undlad at bortskaffe elektrisk udstyr eller akkuer sammen med almindeligt husholdningsaffald.  
I henhold til EU-direktiv 2002/96/EC angående brugt elektrisk og elektronisk udstyr, 2006/66/EC angående batterier og akkumulatører og brugte batterier og iværksættelse af bortskaffelse af batterier og akkumulatører i overensstemmelse med nationale love, skal elektrisk udstyr og akkuer, der har nået slutningen af deres levetid, indsamles separat og afhændes til en genbrugsfacilitet, som er miljømæssigt kompatibel.

- Μόνο για χώρες ΕΕ  
Μην απορρίπτετε ηλεκτρικό εξοπλισμό ή μπαταρίες μαζί με τα οικιακά απόβλητα!  
Σύμφωνα με την Ευρωπαϊκή Οδηγία 2002/96/ΕΚ περί αποβλήτων ειδών ηλεκτρικού και ηλεκτρονικού εξοπλισμού και την Οδηγία 2006/66/ΕΚ περί μπαταριών και συσσωρευτών και αποβλήτων μπαταριών και συσσωρευτών και την εφαρμογή τους σύμφωνα με την εθνική νομοθεσία, απαιτείται συλλογή του ηλεκτρικού εξοπλισμού και των μπαταριών, το όριο ζωής των οποίων έχει λήξει, ξεχωριστά και επιστροφή τους σε εγκατάσταση ανακύκλωσης συμβατή με την προστασία του περιβάλλοντος.

**Explanation of general view**

1 Red part	6 Indicator lamps	11 Limit mark
2 Button	7 CHECK button	12 Screwdriver
3 Battery cartridge	8 Hook	13 Brush holder cap
4 HIGH/LOW button	9 Long nozzle	
5 OFF button	10 Hanger	

**SPECIFICATIONS**

<b>Model</b>	<b>AG-3628</b>	<b>AG-3629</b>
Capacities		
Air volume (HIGH) .....	4.4 m <sup>3</sup> /min.	4.4 m <sup>3</sup> /min.
Air volume (LOW) .....	2.6 m <sup>3</sup> /min.	2.6 m <sup>3</sup> /min.
No load speed (min <sup>-1</sup> )		
HIGH .....	17,000	17,000
LOW .....	10,000	10,000
Overall length		
(without long nozzle) .....	436 mm	439 mm
(with long nozzle) .....	921 mm	924 mm
Net weight .....	3.1 kg	3.1 kg
Rated voltage .....	D.C. 36 V	D.C. 36 V

- Due to our continuing program of research and development, the specifications herein are subject to change without notice.
- Specifications and battery cartridge may differ from country to country.
- Weight, with battery cartridge, according to EPTA-Procedure 01/2003

ENE018-1

**Intended use**

The tool is intended for blowing dust.

ENB116-4

7. **Operating the blower only at reasonable hours is recommended – not early in the morning or late at night when people might be disturbed.**
8. **Using rakes and brooms to loosen debris before blowing is recommended.**
9. **It is recommended to slightly dampen surfaces in dusty conditions or use mister attachment available on the market.**
10. **It is recommended to use the long nozzle so the air stream can work close to the ground.**
11. **The blower is not intended for use by young children or infirm persons without supervision.**
12. **Young children should be supervised to ensure that they do not play with the blower.**

**BLOWER SAFETY WARNINGS**

1. **Always use protective goggles, a cap and mask when using the blower.**
2. **Never point the nozzle at anyone in the vicinity when using the blower.**
3. **Warning – Electric shock could occur if used on wet surfaces. Do not expose to rain. Store indoors.**
4. **Never block suction inlet and/or blower outlet.**
  - **Do not block suction inlet or blower outlet to clean up in dusty areas.**
  - **Do not use the blower with a tapered nozzle smaller than the original one, such as a new nozzle obtained by attaching an extra diameter-reduced hose or smaller hose to the nozzle top end.**
  - **Do not use the blower to inflate balls, rubber boat or the similar.**

Increased motor revolution may cause dangerous fan breakage and result in serious personal injury. Heated motor and control circuit may cause a fire.

5. **Keep children, other bystanders and pets away from the blower while operating.**
6. **Do not operate the blower near open window, etc.**

**SAVE THESE INSTRUCTIONS.**

**⚠ WARNING:**

**DO NOT** let comfort or familiarity with product (gained from repeated use) replace strict adherence to safety rules for the subject product. **MISUSE** or failure to follow the safety rules stated in this instruction manual may cause serious personal injury.



## IMPORTANT SAFETY INSTRUCTIONS

### FOR BATTERY CARTRIDGE

1. Before using battery cartridge, read all instructions and cautionary markings on (1) battery charger, (2) battery, and (3) product using battery.
2. Do not disassemble battery cartridge.
3. If operating time has become excessively shorter, stop operating immediately. It may result in a risk of overheating, possible burns and even an explosion.
4. If electrolyte gets into your eyes, rinse them out with clear water and seek medical attention right away. It may result in loss of your eyesight.
5. Do not short the battery cartridge:
  - (1) Do not touch the terminals with any conductive material.
  - (2) Avoid storing battery cartridge in a container with other metal objects such as nails, coins, etc.
  - (3) Do not expose battery cartridge to water or rain.  
A battery short can cause a large current flow, overheating, possible burns and even a breakdown.
6. Do not store the tool and battery cartridge in locations where the temperature may reach or exceed 50°C (122°F).
7. Do not incinerate the battery cartridge even if it is severely damaged or is completely worn out. The battery cartridge can explode in a fire.
8. Be careful not to drop or strike battery.
9. Do not use a damaged battery.

### SAVE THESE INSTRUCTIONS.

#### Tips for maintaining maximum battery life

1. Charge the battery cartridge before completely discharged.  
Always stop tool operation and charge the battery cartridge when you notice less tool power.
2. Never recharge a fully charged battery cartridge. Overcharging shortens the battery service life.
3. Charge the battery cartridge with room temperature at 10°C – 40°C (50°F – 104°F). Let a hot battery cartridge cool down before charging it.

#### ⚠ CAUTION:

- Always be sure that the tool is switched off and the battery cartridge is removed before adjusting or checking function on the tool.

#### Installing or removing battery cartridge (Fig. 1)

#### ⚠ CAUTION:

- Hold the tool and the battery cartridge firmly when installing or removing battery cartridge. Failure to hold the tool and the battery cartridge firmly may cause them to slip off your hands and result in damage to the tool and battery cartridge and a personal injury.
- Always switch off the tool before insertion or removal of the battery cartridge.
- To remove the battery cartridge, withdraw it from the tool while sliding the button on the front of the cartridge.
- To insert the battery cartridge, align the tongue on the battery cartridge with the groove in the housing and slip it into place. Always insert it all the way until it locks in place with a little click. If you can see the red part on the upper side of the button, it is not locked completely. Insert it fully until the red part cannot be seen. If not, it may accidentally fall out of the tool, causing injury to you or someone around you.
- Do not use force when inserting the battery cartridge. If the cartridge does not slide in easily, it is not being inserted correctly.

#### Battery protection system

The battery cartridge is equipped with the protection system, which automatically cuts off the output power for its long service life.

The tool may stop during operation when the tool and/or battery are placed under the following situation. This is caused by the activation of protection system and does not show the tool trouble.

- When the tool is overloaded:  
At this time, press the "OFF" button and remove causes of overload and then press the "HIGH/LOW" button again to restart. When the tool does not work even after pressing the "HIGH/LOW" button, the battery power auto-stop is still at work. Charge the battery cartridge before use.
- When the remaining battery capacity becomes low:  
Recharge the battery cartridge.







#### Switch action (Fig. 2)

To start the tool, simply press the "HIGH/LOW" button. To switch off, press the "OFF" button. To change the tool speed, press the "HIGH/LOW" button. The first press on this button is for high speed and the second press for low speed and then each press on this button repeats the high/low speed cycle alternatively.

## Battery remaining capacity indicator (only for models with Battery AP-3622)

Battery AP-3622 is equipped with the battery remaining capacity indicator. (Fig. 3)

Press the CHECK button to indicate the battery remaining capacity. The indicator lamps will then light for approx. three seconds.

Indicator lamps	Remaining capacity
	
E  F	70% to 100%
	45% to 70%
	20% to 45%
	0% to 20%
	Charge the battery.
	The battery may have malfunctioned.

- When only the lowermost indicator lamp (next to the "E") blinks, or when none of the indicator lamps light, the battery charge has run out, so the tool does not operate. In these cases, charge the battery or replace the empty battery with a fully charged one.
- When two or more indicator lamps do not light even after charging is complete, the battery has reached the end of its service life.
- When the upper two and lower two indicator lamps light alternately, the battery may have malfunctioned. Contact your local Dolmar authorized service center.

### NOTE:

- The indicated charge may be lower than the actual level during use or immediately after using the tool.
- Depending on the conditions of use and the ambient temperature, the indication may differ slightly from the actual capacity.

## ASSEMBLY

### ⚠ CAUTION:

- Always be sure that the tool is switched off and the battery cartridge is removed before carrying out any work on the tool.

### Installing or removing the long nozzle (Fig. 4 & 5)

To install the long nozzle, push in onto the blower outlet of the tool all the way.

To remove the long nozzle, press its both buttons and with the buttons being pressed pull it out.

### Installing the shoulder strap (Fig. 6)

Pull the hanger out of the tool.

Hook the shoulder strap onto the hanger of the tool.

Before use, adjust the length of strap so that it is easy to work with it.

## OPERATION

### Blowing (Fig. 7)

Hold the blower firmly with a hand and perform the blowing operation by moving it around slowly.

When blowing around a building, a big stone or a vehicle, direct the nozzle away from them.

When performing an operation in corner, start from the corner and then move to wide area.

## MAINTENANCE

### ⚠ CAUTION:

- Always be sure that the tool is switched off and the battery cartridge is removed before attempting to perform inspection or maintenance.

### Cleaning (Fig. 8)

From time to time, wipe off the outside of the tool using a cloth dampened in soapy water.

### ⚠ CAUTION:

- Never use gasoline, benzene, thinner, alcohol or the like. Discoloration, deformation or cracks may result.

### Replacing carbon brushes (Fig. 9 & 10)

Remove and check the carbon brushes regularly. Replace when they wear down to the limit mark. Keep the carbon brushes clean and free to slip in the holders. Both carbon brushes should be replaced at the same time. Use only identical carbon brushes.

Use a screwdriver to remove the brush holder caps. Take out the worn carbon brushes, insert the new ones and secure the brush holder caps.

To maintain product SAFETY and RELIABILITY, repairs, any other maintenance or adjustment should be performed by DOLMAR Authorized Service Centers, always using DOLMAR replacement parts.

## OPTIONAL ACCESSORIES

### ⚠ CAUTION:

- These accessories or attachments are recommended for use with your Dolmar tool specified in this manual. The use of any other accessories or attachments might present a risk of injury to persons. Only use accessory or attachment for its stated purpose.

If you need any assistance for more details regarding these accessories, ask your local Dolmar Service Center.

- Long nozzle
- Shoulder strap
- Dolmar genuine batterie and charger
- Battery adaptor

### NOTE:

- Some items in the list may be included in the tool package as standard accessories. They may differ from country to country.

**Noise**

The typical A-weighted noise level determined according to EN15503:

Sound pressure level ( $L_{pA}$ ): 81.2 dB (A)

Sound power level ( $L_{WA}$ ): 93.9 dB (A)

Uncertainty (K): 2.5 dB (A)

**Wear ear protection**

ENG900-1

**Vibration**

The vibration total value (tri-axial vector sum) determined according to EN15503:

Work mode: operation without load

Vibration emission ( $a_h$ ): 2.5 m/s<sup>2</sup> or less

Uncertainty (K): 1.5 m/s<sup>2</sup>

ENG901-1

- The declared vibration emission value has been measured in accordance with the standard test method and may be used for comparing one tool with another.
- The declared vibration emission value may also be used in a preliminary assessment of exposure.

**⚠ WARNING:**

- The vibration emission during actual use of the power tool can differ from the declared emission value depending on the ways in which the tool is used.
- Be sure to identify safety measures to protect the operator that are based on an estimation of exposure in the actual conditions of use (taking account of all parts of the operating cycle such as the times when the tool is switched off and when it is running idle in addition to the trigger time).

**For European countries only****EC Declaration of Conformity**

**The undersigned, Tamiro Kishima and Rainer Bergfeld, as authorized by Dolmar GmbH, declare that the DOLMAR machine(s):**

Designation of Machine: Cordless Blower

Model No./ Type: AG-3628, AG-3629

Specifications: see "SPECIFICATIONS" table.

are of series production and

**Conforms to the following European Directives:**

2000/14/EC, 2006/42/EC

And are manufactured in accordance with the following standards or standardised documents:

EN15503

The technical documentation is on file at:

Dolmar GmbH,

Jenfelder Straße 38, Abteilung FZ,

D-22045 Hamburg

The conformity assessment procedure required by Directive 2000/14/EC was in Accordance with annex V.

Measured Sound Power Level: 92.4 dB (A)

Guaranteed Sound Power Level: 96.0 dB (A)

12.11.2009



Tamiro Kishima  
Managing Director



Rainer Bergfeld  
Managing Director

**Descriptif**

1	Partie rouge	6	Témoins	11	Trait de limite d'usure
2	Bouton	7	Bouton CHECK	12	Tournevis
3	Batterie	8	Crochet	13	Bouchon de porte-charbon
4	Bouton HIGH/LOW	9	Longue buse		
5	Bouton d'arrêt OFF	10	Crochet pour bandoulière		

**SPÉCIFICATIONS**

<b>Modèle</b>	<b>AG-3628</b>	<b>AG-3629</b>
Capacités		
Volume d'air élevé (HIGH).....	4,4 m <sup>3</sup> /min.	4,4 m <sup>3</sup> /min.
Volume d'air bas (LOW) .....	2,6 m <sup>3</sup> /min.	2,6 m <sup>3</sup> /min.
Vitesse à vide (min <sup>-1</sup> )		
HIGH .....	17 000	17 000
LOW .....	10 000	10 000
Longueur totale		
(sans longue buse).....	436 mm	439 mm
(avec longue buse).....	921 mm	924 mm
Poids net .....	3,1 kg	3,1 kg
Tension nominale .....	36 V CC	36 V CC

- Étant donné l'évolution constante de notre programme de recherche et de développement, les spécifications contenues dans ce manuel sont sujettes à modification sans préavis.
- Les spécifications et la batterie peuvent être différentes suivant les pays.
- Poids, avec la batterie, conformément à la procédure EPTA-01/2003

ENE018-1

**Utilisation**

L'outil est conçu pour souffler les poussières.

ENB116-4

5. **Ne laissez pas les enfants, curieux et animaux domestiques approcher pendant l'utilisation du souffleur.**
6. **N'utilisez pas le souffleur près d'une fenêtre ouverte, etc.**
7. **Il est recommandé d'utiliser le souffleur à des heures raisonnables de la journée - et non tôt le matin ou tard le soir - pour ne pas incommoder les gens.**
8. **Il est recommandé de dégager les débris à l'aide d'un râteau ou d'un balai avant d'utiliser le souffleur.**
9. **Dans des conditions poussiéreuses, il est recommandé d'humidifier légèrement les surfaces ou d'utiliser un pulvérisateur en accessoire disponible dans le commerce.**
10. **Il est recommandé d'utiliser la longue buse, de façon que le jet d'air souffle près du sol.**
11. **Le souffleur n'est pas conçu pour être utilisé sans surveillance par de jeunes enfants ou des personnes handicapées.**
12. **Veillez prendre les précautions nécessaires pour vous assurer que les jeunes enfants ne s'amusent pas avec le souffleur.**

**CONSIGNES DE SÉCURITÉ POUR SOUFFLEUR**

1. **Quand vous utilisez le souffleur, portez toujours des lunettes de protection, un couvre-chef et un masque.**
2. **Ne dirigez jamais la buse vers quelqu'un se trouvant à proximité quand l'outil fonctionne.**
3. **Avertissement – L'utilisation sur une surface humide risque de causer un choc électrique. N'exposez pas l'appareil à la pluie. Rangez-le à l'intérieur.**
4. **Ne bloquez jamais l'entrée ou la sortie d'air.**
  - **Ne bloquez pas l'entrée et/ou la sortie d'air en nettoyant dans les zones poussiéreuses.**
  - **N'utilisez pas le souffleur avec une buse conique plus petite que la buse originale, par exemple en ajoutant sur le bout de la buse originale une buse supplémentaire de diamètre réduit ou plus petite.**
  - **N'utilisez pas le souffleur pour gonfler les ballons, canots pneumatiques et objets similaires.**

En tournant trop vite, le moteur peut entraîner un dangereux bris du ventilateur et causer une blessure grave.

La surchauffe du moteur et du circuit de commande peut entraîner un incendie.

**CONSERVEZ CES INSTRUCTIONS.**

**⚠ AVERTISSEMENT :**

**NE** vous laissez **PAS** tromper (au fil d'une utilisation répétée) par un sentiment d'aisance et de familiarité avec le produit, en négligeant le respect rigoureux des consignes de sécurité qui accompagnent le produit en question. La **MAUVAISE UTILISATION** de l'outil ou l'ignorance des consignes de sécurité indiquées dans ce manuel d'instructions peut entraîner une blessure grave.

## CONSIGNES DE SÉCURITÉ IMPORTANTES

### POUR LA BATTERIE

1. Avant d'utiliser la batterie, lisez toutes les instructions et précautions relatives (1) au chargeur de batterie, (2) à la batterie, et (3) à l'outil utilisant la batterie.
2. Ne démontez pas la batterie.
3. Cessez immédiatement l'utilisation si le temps de fonctionnement devient excessivement court. Il y a risque de surchauffe, de brûlures, voire d'explosion.
4. Si l'électrolyte pénètre dans vos yeux, rincez-les à l'eau claire et consultez immédiatement un médecin. Il y a risque de perte de la vue.
5. Ne court-circuitez pas la batterie :
  - (1) Ne touchez les bornes avec aucun matériau conducteur.
  - (2) Évitez de ranger la batterie dans un conteneur avec d'autres objets métalliques, par exemple des clous, des pièces de monnaie, etc.
  - (3) N'exposez pas la batterie à l'eau ou à la pluie. Un court-circuit de la batterie pourrait provoquer un fort courant, une surchauffe, parfois des brûlures et même une panne.
6. Ne rangez pas l'outil et la batterie dans des endroits où la température risque d'atteindre ou de dépasser 50°C.
7. Ne jetez pas la batterie au feu même si elle est sérieusement endommagée ou complètement épuisée. La batterie peut exploser au contact du feu.
8. Prenez garde d'échapper ou de heurter la batterie.
9. N'utilisez pas la batterie si elle est abîmée.

### CONSERVEZ CES INSTRUCTIONS.

#### Conseils pour assurer la durée de vie optimale de la batterie

1. Rechargez la batterie avant qu'elle ne soit complètement déchargée. Arrêtez toujours l'outil et rechargez la batterie quand vous remarquez que la puissance de l'outil diminue.
2. Ne rechargez jamais une batterie complètement chargée. La surcharge réduit la durée de service de la batterie.
3. Chargez la batterie alors que la température de la pièce se trouve entre 10°C et 40°C. Avant de charger une batterie chaude, laissez-la refroidir.

#### ⚠ ATTENTION :

- Assurez-vous toujours que l'outil est hors tension et que sa batterie est retirée avant de l'ajuster ou de vérifier son fonctionnement.

#### Installation ou retrait de la batterie (Fig. 1)

#### ⚠ ATTENTION :

- **Tenez fermement l'outil et la batterie lorsque vous insérez ou retirez la batterie.** Si vous ne tenez pas fermement l'outil et la batterie, vous risquez de les endommager et de vous blesser en les échappant.
- Mettez toujours l'outil hors tension avec d'insérer ou de retirer la batterie.
- Pour retirer la batterie, sortez-la de l'outil tout en faisant glisser le bouton à l'avant de la batterie.
- Pour insérer la batterie, alignez la languette de la batterie avec la rainure située dans le carter, puis faites-la glisser en place. Insérez-la toujours à fond, jusqu'à ce qu'un léger dé clic se fasse entendre. Si vous pouvez voir la partie rouge du côté supérieur du bouton, la batterie n'est pas complètement verrouillée. Insérez-la entièrement, jusqu'à ce que la partie rouge ne soit plus visible. Sinon, elle pourrait tomber accidentellement de l'outil, au risque de vous blesser ou de blesser quelqu'un se trouvant près de vous.
- N'insérez pas la batterie de force. Si elle ne rentre pas facilement, c'est que vous ne l'insérez pas correctement.

#### Circuit de protection de la batterie

La batterie est dotée d'un circuit de protection qui coupe automatiquement l'alimentation pour assurer une longue durée de service.

Il se peut que l'outil s'arrête en cours d'utilisation si l'outil et/ou la batterie se trouvent dans la situation suivante. Cela est dû à l'activation du circuit de protection et n'indique aucun problème de fonctionnement de l'outil.

- Lorsque l'outil est surchargé :  
Appuyez alors sur le bouton d'arrêt "OFF" et éliminez la cause de la surcharge, puis appuyez de nouveau sur le bouton "HIGH/LOW" pour faire redémarrer l'outil. Si l'outil ne fonctionne pas même après la pression sur le bouton "HIGH/LOW" cela signifie que la fonction d'arrêt automatique de la batterie est activée. Chargez la batterie avant l'utilisation.
- Lorsque la capacité restante de la batterie est faible :  
Rechargez la batterie.

#### Interrupteur (Fig. 2)

Pour faire démarrer l'outil, appuyez simplement sur le bouton "HIGH/LOW". Pour l'éteindre, appuyez sur le bouton d'arrêt "OFF". Pour changer la vitesse de l'outil, appuyez sur le bouton "HIGH/LOW". La première pression sur ce bouton est pour la vitesse élevée, et la deuxième pression pour la vitesse basse ; chaque nouvelle pression sur ce bouton fait alterner la vitesse suivant le même cycle.

## Témoin de capacité restante de la batterie (uniquement pour les modèles dotés d'une batterie AP-3622)

La batterie AP-3622 est dotée d'un témoin de capacité restante. (Fig. 3)

Appuyez sur le bouton CHECK pour afficher la capacité restante de la batterie. Le témoin s'allume alors pendant trois secondes environ.

Témoins		Capacité restante	
 Allumé Arrêt Clignotant			
E		F	70% à 100%
			45 % à 70 %
			20% à 45%
			0 % à 20 %
			Chargez la batterie.
			Il y a peut-être un dysfonctionnement de la batterie.

- Lorsque seul le témoin le plus bas (à côté de l'«E») clignote, ou lorsque aucun des témoins ne s'allume, la capacité de la batterie est épuisée et l'outil ne peut plus fonctionner. Le cas échéant, chargez la batterie ou remplacez-la par une batterie complètement chargée.
- Si au moins deux témoins ne s'allument pas même après la charge, cela signifie que la batterie a atteint la fin de sa durée de service.
- Si les deux témoins supérieurs et les deux témoins inférieurs s'allument alternativement, il se peut que la batterie ait un dysfonctionnement. Contactez votre centre de service après-vente agréé Dolmar.

### NOTE :

- Pendant ou juste après l'utilisation de l'outil, la capacité restante indiquée peut être inférieure au véritable niveau de capacité.
- Suivant les conditions d'utilisation et la température ambiante, il se peut que la capacité restante indiquée par le témoin soit légèrement différente de la charge réelle.

## ASSEMBLAGE

### ⚠ ATTENTION :

- Assurez-vous toujours que l'outil est hors tension et que sa batterie est retirée avant d'effectuer tout travail dessus.

### Pose ou retrait de la longue buse (Fig. 4 et 5)

Pour poser la longue buse, poussez-la à fond dans la sortie d'air de l'outil.

Pour retirer la longue buse, tirez dessus tout en appuyant sur ces deux boutons.

### Pose de la bandoulière (Fig. 6)

Tirez sur le crochet pour bandoulière pour le faire sortir de l'outil.

Faites passer la bandoulière dans le crochet pour bandoulière de l'outil.

Avant l'utilisation, ajustez la longueur de la bandoulière de façon à faciliter votre travail.

## UTILISATION

### Soufflage (Fig. 7)

Tenez fermement le souffleur d'une main et effectuez le soufflage en le déplaçant lentement.

Lors du soufflage près d'un édifice, d'une grosse pierre ou d'un véhicule, ne pointez pas directement la buse vers ces derniers.

Lors du soufflage dans les coins, procédez du coin vers l'extérieur.

## ENTRETIEN

### ⚠ ATTENTION :

- Assurez-vous toujours que l'outil est hors tension et que la batterie est retirée avant d'y effectuer tout travail d'inspection ou d'entretien.

### Nettoyage (Fig. 8)

Nettoyez de temps à autre la surface de l'outil à l'aide d'un chiffon trempé dans une eau savonneuse.

### ⚠ ATTENTION :

- N'utilisez jamais d'essence, benzine, diluant, alcool ou autre produit similaire. Cela risquerait de provoquer la décoloration, la déformation ou la fissuration de l'outil.

### Remplacement des charbons (Fig. 9 et 10)

Retirez et vérifiez régulièrement les charbons. Remplacez-les lorsqu'ils sont usés jusqu'au trait de limite d'usure. Maintenez les charbons propres et en état de glisser aisément dans les porte-charbon. Les deux charbons doivent être remplacés en même temps. N'utilisez que des charbons identiques.

Utilisez un tournevis pour retirer les bouchons de porte-charbon. Enlevez les charbons usés, insérez-en de nouveaux et revissez solidement les bouchons de porte-charbon.

Pour maintenir la SÉCURITÉ et la FIABILITÉ du produit, les réparations et tout autre travail d'entretien ou de réglage doivent être effectués dans un centre de service après-vente DOLMAR agréé, exclusivement avec des pièces de rechange DOLMAR.

## ACCESSOIRES EN OPTION

### ⚠ ATTENTION :

- Ces accessoires ou pièces complémentaires sont recommandés pour l'utilisation avec l'outil Dolmar spécifié dans ce mode d'emploi. L'utilisation de tout autre accessoire ou pièce peut comporter un risque de blessure. N'utilisez les accessoires ou pièces qu'aux fins mentionnées dans le présent mode d'emploi.

Si vous désirez obtenir plus de détails concernant ces accessoires, veuillez contacter le centre de service après-vente Dolmar le plus près.

- Longue buse
- Bandoulière
- Batterie et chargeur Dolmar authentiques
- Adaptateur de batterie

### NOTE :

- Il se peut que certains éléments de la liste soient compris dans l'emballage de l'outil en tant qu'accessoires standard. Ils peuvent varier d'un pays à l'autre.

ENG102-3

### Bruit

Niveau de bruit pondéré A typique, déterminé selon EN15503 :

Niveau de pression sonore ( $L_{pA}$ ) : 81,2 dB (A)  
 Niveau de puissance sonore ( $L_{WA}$ ) : 93,9 dB (A)  
 Incertitude (K) : 2,5 dB (A)

#### Porter des protecteurs anti-bruit

ENG900-1

### Vibrations

Valeur totale de vibrations (somme de vecteur triaxial) déterminée selon EN15503 :

Mode de travail : fonctionnement sans charge  
 Émission de vibrations ( $a_h$ ) : 2,5 m/s<sup>2</sup> ou moins  
 Incertitude (K) : 1,5 m/s<sup>2</sup>

ENG901-1

- La valeur d'émission de vibrations déclarée a été mesurée conformément à la méthode de test standard et peut être utilisée pour comparer les outils entre eux.
- La valeur d'émission de vibrations déclarée peut aussi être utilisée pour l'évaluation préliminaire de l'exposition.

### ⚠ AVERTISSEMENT :

- L'émission de vibrations lors de l'usage réel de l'outil électrique peut être différente de la valeur d'émission déclarée, suivant la façon dont l'outil est utilisé.
- Les mesures de sécurité à prendre pour protéger l'utilisateur doivent être basées sur une estimation de l'exposition dans des conditions réelles d'utilisation (en tenant compte de toutes les composantes du cycle d'utilisation, comme par exemple le moment de sa mise hors tension, lorsqu'il tourne à vide et le moment de son déclenchement).

## Pour les pays d'Europe uniquement

### Déclaration de conformité CE

**Les soussignés, Tamiro Kishima et Rainer Bergfeld, tel qu'autorisés par Dolmar GmbH, déclarent que le(s) machine(s) DOLMAR suivante(s) :**

Désignation de la machine : SOUFFLEUR SANS FIL

N° de modèle / Type : AG-3628, AG-3629

Spécifications : voir le tableau "SPÉCIFICATIONS".

sont produites en série et

**sont conformes aux Directives européennes suivantes :**

2000/14/CE, 2006/42/CE

et qu'elles sont fabriquées conformément aux normes ou documents normalisés suivants :

EN15503

La documentation technique se trouve sur fichier à l'adresse suivante :

Dolmar GmbH,  
 Jenfelder Straße 38, Abteilung FZ,  
 D-22045 Hamburg

La procédure d'évaluation de la conformité requise par la Directive 2000/14/CE a été réalisée conformément à l'Annexe V.

Niveau de puissance sonore mesuré : 92,4 dB (A)

Niveau de puissance sonore garanti : 96,0 dB (A)

12.11.2009



Tamiro Kishima  
Président directeur



Rainer Bergfeld  
Président directeur

**Übersicht**

1 Roter Teil	5 Taste OFF (AUS)	10 Aufhänger
2 Knopf	6 Anzeigelampen	11 Verschleißgrenze
3 Akku	7 Taste CHECK	12 Schraubendreher
4 Taste "HIGH/LOW" (HOCH/ NIEDRIG)	8 Haken	13 Bürstenhalterkappe
	9 Lange Düse	

**TECHNISCHE DATEN**

<b>Modell</b>	<b>AG-3628</b>	<b>AG-3629</b>
Kapazität		
Große Luftmenge (HIGH) .....	4,4 m <sup>3</sup> /min.	4,4 m <sup>3</sup> /min.
Kleine Luftmenge (LOW) .....	2,6 m <sup>3</sup> /min.	2,6 m <sup>3</sup> /min.
Leerlaufdrehzahl (min <sup>-1</sup> )		
HIGH .....	17 000	17 000
LOW .....	10 000	10 000
Gesamtlänge		
(ohne lange Düse) .....	436 mm	439 mm
(mit langer Düse) .....	921 mm	924 mm
Nettogewicht .....	3,1 kg	3,1 kg
Nennspannung .....	DC 36 V	DC 36 V

- Wir behalten uns vor, Änderungen im Zuge der Entwicklung und des technischen Fortschritts ohne vorherige Ankündigung vorzunehmen.
- Die technischen Daten und der Blockakku können von Land zu Land unterschiedlich sein.
- Gewicht mit Akku nach EPTA-Verfahren 01/2003

ENE018-1

**Vorgesehene Verwendung**

Die Maschine ist für das Blasen von Staub vorgesehen.

ENB116-4

**SICHERHEITSWARNUNGEN FÜR GEBLÄSE**

1. Tragen Sie einen Schutzhelm sowie einen Augen-oder Gesichtsschutz.
2. Richten Sie die Saugdüse des Gebläses nie auf in unmittelbarer Nähe stehende Personen.
3. **Warnung:** Bei Einsatz auf nassen Flächen besteht Stromschlaggefahr. Vor Nässe schützen. In einem Innenraum aufbewahren.
4. Blockieren Sie niemals den Saugeinlass und/oder den Gebläseauslass.
  - Blockieren Sie nicht den Saugeinlass oder Gebläseauslass bei Säuberungsarbeiten in staubiger Umgebung.
  - Benutzen Sie das Gebläse nicht mit einer konischen Düse, die kleiner als die Originaldüse ist, z. B. eine neue Düse, die durch Anbringen eines zusätzlichen Schlauchs mit reduziertem Durchmesser oder eines kleineren Schlauchs an der Düsen Spitze erhalten wird.
  - Benutzen Sie das Gebläse nicht, um Bälle, Gummiboote oder dergleichen aufzublasen.
 Erhöhte Motordrehzahl kann gefährliche Lüfterbeschädigung verursachen und zu ernsthaften Verletzungen führen.  
 Überhitzung des Motors und der Steuerschaltung kann einen Brand verursachen.
5. Halten Sie Kinder, Umstehende und Haustiere während des Betriebs vom Gebläse fern.

6. **Betreiben Sie das Gebläse nicht in der Nähe eines offenen Fensters usw.**
7. **Es wird empfohlen, das Gebläse nur zu normalen Zeiten zu betreiben - nicht früh morgens oder spät abends, wenn Leute gestört werden könnten.**
8. **Es wird empfohlen, Rechen und Besen zu benutzen, um Unrat aufzulockern.**
9. **Bei staubigen Verhältnissen wird empfohlen, die Oberflächen leicht anzufeuchten oder eine im Handel erhältliche Sprühvorrichtung zu benutzen.**
10. **Es wird empfohlen, die lange Düse zu benutzen, damit der Luftstrom nahe am Boden wirken kann.**
11. **Das Gebläse sollte nicht von kleinen Kindern oder gebrechlichen Personen ohne Beaufsichtigung benutzt werden.**
12. **Kleine Kinder sollten beaufsichtigt werden, um sicherzugehen, dass sie nicht mit dem Gebläse spielen.**

**BEWAHREN SIE DIESE HINWEISE SORGFÄLTIG AUF.**

**⚠ WARNUNG:**

Lassen Sie sich NICHT durch Bequemlichkeit oder Vertrautheit mit dem Produkt (durch wiederholten Gebrauch erworben) von der strikten Einhaltung der Sicherheitsregeln für das vorliegende Produkt abhalten. MISSBRAUCH oder Missachtung der Sicherheitsvorschriften in dieser Anleitung können schwere Verletzungen verursachen.



## WICHTIGE SICHERHEITSVORSCHRIFTEN

### FÜR AKKU

1. Lesen Sie vor der Benutzung des Akkus alle Anweisungen und Warnhinweise, die an (1) Ladegerät, (2) Akku und (3) Akkuwerkzeug angebracht sind.
2. Unterlassen Sie ein Zerlegen des Akkus.
3. Falls die Betriebszeit beträchtlich kürzer geworden ist, stellen Sie den Betrieb sofort ein. Anderenfalls besteht die Gefahr von Überhitzung, möglichen Verbrennungen und sogar einer Explosion.
4. Falls Elektrolyt in Ihre Augen gelangt, waschen Sie sie mit sauberem Wasser aus, und begeben Sie sich unverzüglich in ärztliche Behandlung. Anderenfalls können Sie Ihre Sehkraft verlieren.
5. Der Akku darf nicht kurzgeschlossen werden:
  - (1) Die Kontakte dürfen nicht mit leitfähigem Material berührt werden.
  - (2) Lagern Sie den Akku nicht in einem Behälter zusammen mit anderen Metallgegenständen, wie z.B. Nägel, Münzen usw.
  - (3) Setzen Sie den Akku weder Wasser noch Regen aus.  
Ein Kurzschluss des Akkus verursacht starken Stromfluss, der Überhitzung, Verbrennungen und einen Defekt zur Folge haben kann.
6. Lagern Sie Maschine und Akku nicht an Orten, an denen die Temperatur 50°C erreichen oder überschreiten kann.
7. Versuchen Sie niemals, den Akku zu verbrennen, selbst wenn er stark beschädigt oder vollkommen verbraucht ist. Der Akku kann im Feuer explodieren.
8. Achten Sie darauf, dass der Akku nicht fallen gelassen oder Stößen ausgesetzt wird.
9. Keinen beschädigten Akku benutzen.

### BEWAHREN SIE DIESE HINWEISE SORGFÄLTIG AUF.

#### Hinweise zur Aufrechterhaltung der maximalen Akku-Nutzungsdauer

1. Laden Sie den Akku, bevor er vollkommen erschöpft ist.  
Schalten Sie die Maschine stets aus, und laden Sie den Akku, wenn Sie ein Nachlassen der Maschinenleistung feststellen.
2. Unterlassen Sie das erneute Laden eines voll aufgeladenen Akkus.  
Überladen führt zu einer Verkürzung der Nutzungsdauer des Akkus.
3. Laden Sie den Akku bei Raumtemperatur zwischen 10°C – 40°C. Lassen Sie einen heißen Akku abkühlen, bevor Sie ihn laden.

#### ⚠ VORSICHT:

- Vergewissern Sie sich vor der Durchführung von Einstellungen oder Funktionsprüfungen der Maschine stets, dass die Maschine ausgeschaltet und der Akku abgenommen ist.

#### Ein- und Ausbau des Akkus (Abb. 1)

#### ⚠ VORSICHT:

- Halten Sie Maschine und Akku beim Anbringen oder Abnehmen des Akkus sicher fest. Wenn Sie Maschine und Akku nicht sicher festhalten, können Sie Ihnen aus der Hand rutschen, was zu einer Beschädigung der Maschine und des Akkus und zu Körperverletzungen führen kann.
- Schalten Sie die Maschine stets aus, bevor Sie den Akku anbringen oder abnehmen.
- Ziehen Sie den Akku zum Abnehmen von der Maschine ab, während Sie den Knopf an der Vorderseite des Akkus drücken.
- Zum Einsetzen des Akkus richten Sie die Führungsfeder des Akkus auf die Nut im Maschinengehäuse aus und schieben den Akku hinein. Schieben Sie den Akku stets vollständig ein, bis er mit einem hörbaren Klicken einrastet. Wenn der rote Teil an der Oberseite des Knopfes sichtbar ist, ist der Akku nicht richtig eingerastet. Schieben Sie den Akku vollständig ein, bis der rote Teil verschwindet. Anderenfalls kann er aus der Maschine herausfallen und Sie oder umstehende Personen verletzen.
- Beim Einsetzen des Akkus keine Gewalt anwenden. Falls der Akku nicht reibungslos hineingleitet, ist er nicht richtig ausgerichtet.

#### Akku-Schutzsystem

Der Akku ist mit einem Schutzsystem ausgestattet, das die Stromabgabe automatisch abschaltet, um eine lange Lebensdauer zu gewährleisten.

Die Maschine kann sich während des Betriebs abschalten, wenn Maschine und/oder Akku in die folgende Situation geraten. Dies wird durch die Aktivierung des Schutzsystems verursacht und ist kein Anzeichen für eine Störung der Maschine.







- Wenn die Maschine überlastet wird:  
Drücken Sie in diesem Fall die Taste "OFF", und beseitigen Sie Überlastungsursachen, bevor Sie die Taste "HIGH/LOW" für einen Neustart erneut drücken. Falls die Maschine auch nach dem Drücken der Taste "HIGH/LOW" nicht funktioniert, ist die Akkustrom-Abschaltautomatik noch aktiv. Laden Sie den Akku vor Gebrauch auf.
- Wenn die Akku-Restkapazität niedrig wird:  
Laden Sie den Akku auf.

#### Schalterfunktion (Abb. 2)

Drücken Sie zum Einschalten der Maschine einfach die Taste "HIGH/LOW". Zum Ausschalten drücken Sie die Taste "OFF". Um die Drehzahl zu ändern, drücken Sie die Taste "HIGH/LOW". Beim ersten Drücken dieser Taste erhalten Sie die hohe Drehzahl, beim zweiten die niedrige Drehzahl. Dann wird mit jedem weiteren Drücken dieser Taste der Zyklus hohe/niedrige Drehzahl abwechselnd wiederholt.

## Akku-Restkapazitätsanzeige (nur für Modelle mit Akku AP-3622)

Der Akku AP-3622 ist mit einer Akku-Restkapazitätsanzeige ausgestattet. (Abb. 3)  
Drücken Sie die Taste CHECK, um die Akku-Restkapazität anzuzeigen. Daraufhin leuchten die Anzeigelampen etwa drei Sekunden lang.

Anzeigelampen	Restkapazität
	
E  F	70 bis 100%
	45 bis 70%
	20 bis 45%
	0 bis 20%
	Den Akku aufladen.
	Möglicherweise liegt eine Funktionsstörung im Akku vor.

- Wenn nur die unterste Anzeigelampe (neben "E") blinkt oder keine der Anzeigelampen leuchtet, ist die Akkukapazität aufgebraucht, so dass das Akkuwerkzeug nicht funktioniert. Laden Sie in diesen Fällen den Akku auf, oder tauschen Sie den leeren Akku gegen einen voll aufgeladenen aus.
- Wenn zwei oder mehr Anzeigelampen nach Abschluss des Ladevorgangs nicht leuchten, hat der Akku das Ende seiner Nutzungsdauer erreicht.
- Wenn die oberen und unteren zwei Anzeigelampen abwechselnd leuchten, liegt möglicherweise eine Funktionsstörung im Akku vor. Kontaktieren Sie Ihre örtliche autorisierte Dolmar-Kundendienststelle.

### HINWEIS:

- Während des Gebrauchs oder unmittelbar nach der Benutzung des Akkuwerkzeugs kann die angezeigte Kapazität niedriger als das tatsächliche Ladeniveau sein.
- Abhängig von den Benutzungsbedingungen und der Umgebungstemperatur kann die Anzeige geringfügig von der tatsächlichen Kapazität abweichen.

## MONTAGE

### ⚠ VORSICHT:

- Vergewissern Sie sich vor der Ausführung von Arbeiten an der Maschine stets, dass die Maschine ausgeschaltet und der Akku abgenommen ist.

### Montieren und Demontieren der langen Düse (Abb. 4 u. 5)

Um die lange Düse zu montieren, schieben Sie sie bis zum Anschlag auf den Gebläsauslass der Maschine.  
Um die lange Düse zu entfernen, ziehen Sie sie heraus, während Sie ihre beiden Knöpfe gedrückt halten.

### Anbringen des Schulterriemens (Abb. 6)

Ziehen Sie den Aufhänger aus der Maschine heraus.  
Haken Sie den Schulterriemen in den Aufhänger der Maschine ein.  
Stellen Sie vor der Benutzung die Länge des Riemens ein, um bequem arbeiten zu können.

## BETRIEB

### Blasen (Abb. 7)

Halten Sie das Gebläse mit einer Hand fest, und führen Sie die Blasarbeit aus, indem Sie es langsam schwenken.  
Wenn Sie die Umgebung eines Gebäudes, eines großen Steins oder Fahrzeugs säubern, richten Sie die Düse vom Objekt weg.  
Um eine Ecke zu säubern, beginnen Sie im Inneren der Ecke, und bewegen Sie sich dann aus der Ecke heraus.

## WARTUNG

### ⚠ VORSICHT:

- Vergewissern Sie sich vor der Durchführung von Inspektions- oder Wartungsarbeiten stets, dass die Maschine ausgeschaltet und der Akku abgenommen ist.

### Reinigen (Abb. 8)

Wischen Sie die Außenseite der Maschine von Zeit zu Zeit mit einem mit Seifenwasser getränkten Tuch ab.

### ⚠ VORSICHT:

- Verwenden Sie auf keinen Fall Benzin, Benzol, Verdüner, Alkohol oder dergleichen. Solche Mittel können Verfärbung, Verformung oder Rissbildung verursachen.

### Auswechseln der Kohlebürsten (Abb. 9 u. 10)

Die Kohlebürsten müssen regelmäßig entfernt und überprüft werden. Wenn sie bis zur Verschleißgrenze abgenutzt sind, müssen sie erneuert werden. Halten Sie die Kohlebürsten stets sauber, damit sie ungehindert in den Haltern gleiten können. Beide Kohlebürsten sollten gleichzeitig erneuert werden. Verwenden Sie nur identische Kohlebürsten.

Drehen Sie die Bürstenhalterkappen mit einem Schraubendreher heraus. Nehmen Sie die abgenutzten Kohlebürsten heraus, setzen Sie die neuen ein, und drehen Sie dann die Bürstenhalterkappen wieder ein.

Um die SICHERHEIT und ZUVERLÄSSIGKEIT dieses Produkts zu gewährleisten, sollten Reparaturen und andere Wartungs- oder Einstellarbeiten nur von DOLMAR-Kundendienstzentren unter ausschließlicher Verwendung von DOLMAR-Originalersatzteilen ausgeführt werden.

**⚠ VORSICHT:**

- Die folgenden Zubehörteile oder Vorrichtungen werden für den Einsatz mit der in dieser Anleitung beschriebenen Dolmar-Werkzeug empfohlen. Die Verwendung anderer Zubehörteile oder Vorrichtungen kann eine Verletzungsgefahr darstellen. Verwenden Sie Zubehörteile oder Vorrichtungen nur für ihren vorgesehenen Zweck.

Wenn Sie weitere Einzelheiten bezüglich dieser Zubehörteile benötigen, wenden Sie sich bitte an Ihre Dolmar-Kundendienststelle.

- Lange Düse
- Schulterriemen
- Original-Dolmar-Akku und -Ladegerät
- Akkuadapter

**HINWEIS:**

- Manche Teile in der Liste können als Standardzubehör im Werkzeugsatz enthalten sein. Sie können von Land zu Land unterschiedlich sein.

ENG102-3

**Geräusch**

Typischer A-bewerteter Geräuschpegel ermittelt gemäß EN15503:

- Schalldruckpegel ( $L_{pA}$ ): 81,2 dB (A)
- Schalleistungspegel ( $L_{WA}$ ): 93,9 dB (A)
- Ungewissheit (K): 2,5 dB (A)

**Gehörschutz tragen**

ENG900-1

**Vibration**

Vibrationsgesamtwert (Drei-Achsen-Vektorsumme) ermittelt gemäß EN15503:

- Arbeitsmodus: Leerlaufbetrieb
- Vibrationsemission ( $a_h$ ): 2,5 m/s<sup>2</sup> oder weniger
- Ungewissheit (K): 1,5 m/s<sup>2</sup>

ENG901-1

- Der angegebene Vibrationsemissionswert wurde im Einklang mit der Standardprüfmethode gemessen und kann für den Vergleich zwischen Maschinen herangezogen werden.
- Der angegebene Vibrationsemissionswert kann auch für eine Vorbewertung des Gefährdungsgrads verwendet werden.

**⚠ WARNUNG:**

- Die Vibrationsemission während der tatsächlichen Benutzung des Elektrowerkzeugs kann je nach der Benutzungsweise der Maschine vom angegebenen Emissionswert abweichen.
- Identifizieren Sie Sicherheitsmaßnahmen zum Schutz des Benutzers anhand einer Schätzung des Gefährdungsgrads unter den tatsächlichen Benutzungsbedingungen (unter Berücksichtigung aller Phasen des Arbeitszyklus, wie z. B. Ausschalt- und Leerlaufzeiten der Maschine zusätzlich zur Betriebszeit).

Nur für europäische Länder

**EG-Übereinstimmungserklärung**

**Die unterzeichneten, Tamiro Kishima und Rainer Bergfeld, bevollmächtigt von Dolmar GmbH, erklären, dass die DOLMAR-Maschine(n):**

- Bezeichnung der Maschine: Akku-Blasgerät
- Modell-Nr./ Typ: AG-3628, AG-3629
- Technische Daten: Siehe Tabelle "TECHNISCHE DATEN".

der Serienproduktion entstammen und den folgenden europäischen Richtlinien entsprechen:

2000/14/EG, 2006/42/EG und gemäß den folgenden Standards oder standardisierten Dokumenten hergestellt werden: EN15503

Die technische Dokumentation ist archiviert bei:  
Dolmar GmbH,  
Jenfelder Straße 38, Abteilung FZ,  
D-22045 Hamburg

Das von der Richtlinie 2000/14/EG geforderte Konformitätsbewertungsverfahren war in Übereinstimmung mit Anhang V.

Gemessener Schalleistungspegel: 92,4 dB (A)  
Garantierter Schalleistungspegel: 96,0 dB (A)

12.11.2009



Tamiro Kishima  
Geschäftsführer



Rainer Bergfeld  
Geschäftsführer

**Visione generale**

1 Parte rossa	6 Spie	11 Segno limite
2 Tasto	7 Tasto CHECK	12 Cacciavite
3 Cartuccia batteria	8 Gancio	13 Tappo portaspazzole
4 Tasto HIGH/LOW	9 Boccaglio lungo	
5 Tasto OFF	10 Gancio di sospensione	

**DATI TECNICI**

<b>Modello</b>	<b>AG-3628</b>	<b>AG-3629</b>
Capacità		
Volume aria (HIGH) .....	4,4 m <sup>3</sup> /min.	4,4 m <sup>3</sup> /min.
Volume aria (LOW) .....	2,6 m <sup>3</sup> /min.	2,6 m <sup>3</sup> /min.
Velocità a vuoto (min <sup>-1</sup> )		
HIGH .....	17.000	17.000
LOW .....	10.000	10.000
Lunghezza totale		
(senza boccaglio lungo) .....	436 mm	439 mm
(con boccaglio lungo) .....	921 mm	924 mm
Peso netto .....	3,1 kg	3,1 kg
Tensione nominale .....	C.c. 36 V	C.c. 36 V

- Per il nostro programma di ricerca e sviluppo continui, i dati tecnici sono soggetti a modifiche senza preavviso.
- I dati tecnici e la cartuccia batteria potrebbero differire da paese a paese.
- Peso, con batteria, secondo la Procedura EPTA 01/2003

ENE018-1

**Utilizzo previsto**

Questo utensile serve a soffiare via la polvere.

ENB116-4

**AVVERTIMENTI PER LA SICUREZZA PER LA SOFFIATRICE**

1. Usare sempre occhiali di protezione, il cappello e una maschera durante l'uso della soffiatrice.
2. Mai puntare il boccaglio dei trucioli verso nessuno nelle vicinanze quando si usa la soffiatrice.
3. Avvertimento – Pericolo di scosse elettriche se usato su superfici bagnate. Non esporre alla pioggia. Conservare all'interno.
4. Mai bloccare l'ingresso di aspirazione e/o l'uscita di scarico.
  - Non bloccare l'ingresso di aspirazione o l'uscita di scarico durante la pulizia delle aree polverose.
  - Non usare la soffiatrice con un boccaglio conico più piccolo di quello originale, come un nuovo boccaglio ottenuto attaccando all'estremità superiore del boccaglio un manicotto extra di diametro ridotto o un manicotto più piccolo.
  - Non usare la soffiatrice per gonfiare palloni, gommoni od altri oggetti simili.

L'aumento dei giri del motore potrebbe causare una pericolosa rottura della ventola e un conseguente serio incidente.

Il surriscaldamento del motore o del circuito di controllo potrebbe causare un incendio.

5. **Tenere i bambini, gli astanti e gli animali domestici lontani dalla soffiatrice mentre sta funzionando.**
6. **Non far funzionare la soffiatrice vicino alle finestre aperte, ecc.**
7. **Si consiglia di usare la soffiatrice soltanto alle ore ragionevoli - non la mattina presto o tardi di notte quando si potrebbe disturbare.**
8. **Si consiglia di usare un rastrello o una scopa per spargere i frammenti prima di soffiare.**
9. **Si consiglia di inumidire leggermente le superfici nei luoghi polverosi, o di usare un accessorio di umidificazione disponibile in commercio.**
10. **Si consiglia di usare il boccaglio lungo in modo che il flusso d'aria possa operare vicino al suolo.**
11. **L'utensile non deve essere usato dai bambini piccoli o dagli infermi senza sorveglianza.**
12. **Fare attenzione che i bambini piccoli non giochino con l'utensile.**

**CONSERVARE QUESTE ISTRUZIONI.**

**⚠ AVVERTIMENTO:**

NON lasciare che la comodità o la familiarità d'utilizzo con il prodotto (acquisita con l'uso ripetuto) sostituisca la stretta osservanza delle norme di sicurezza. L'utilizzo SBAGLIATO o la mancata osservanza delle norme di sicurezza di questo manuale di istruzioni potrebbero causare lesioni serie.

## ISTRUZIONI IMPORTANTI DI SICUREZZA

### PER LA CARTUCCIA BATTERIA

1. Prima di usare la cartuccia batteria, leggere tutte le istruzioni e le avvertenze sul (1) caricabatteria, sulla (2) batteria e sul (3) prodotto che utilizza la batteria.
2. Non smontare la cartuccia batteria.
3. Se il tempo di utilizzo è diventato molto corto, smettere immediatamente di usare l'utensile. Può risultare un rischio di surriscaldamento, possibili ustioni e addirittura un'esplosione.
4. Se l'elettrolita va negli occhi, risciacquarli con acqua pulita e rivolgersi immediatamente ad un medico. Può risultare la perdita della vista.
5. Non cortocircuitare la cartuccia batteria:
  - (1) Non toccare i terminali con qualche metallo conduttivo.
  - (2) Evitare di conservare la cartuccia batteria in un contenitore con altri oggetti metallici come i chiodi, le monete, ecc.
  - (3) Non esporre la cartuccia batteria all'acqua o alla pioggia.

Un cortocircuito della batteria può causare un grande flusso di corrente, il surriscaldamento, possibili ustioni e addirittura un guasto.
6. Non conservare l'utensile e la cartuccia batteria in luoghi in cui la temperatura può raggiungere o superare i 50°C.
7. Non incenerire la cartuccia batteria anche se è gravemente danneggiata o è completamente esaurita. La cartuccia batteria può esplodere e provocare un incendio.
8. Fare attenzione a non lasciar cadere o a colpire la batteria.
9. Non usare una batteria danneggiata.

### CONSERVARE QUESTE ISTRUZIONI.

#### Suggerimenti per mantenere la durata massima della batteria

1. Caricare la cartuccia batteria prima che si scarichi completamente. Smettere sempre di usare l'utensile e caricare la cartuccia batteria quando si nota che la potenza dell'utensile è diminuita.
2. Non ricaricare mai una cartuccia batteria completamente carica. La sovraccarica riduce la durata della batteria.
3. Caricare la cartuccia batteria con la temperatura ambiente da 10°C a 40°C. Lasciar raffreddare una cartuccia batteria calda prima di caricarla.

#### ⚠ ATTENZIONE:

- Accertarsi sempre che l'utensile sia spento e che la batteria sia stata rimossa prima di regolare o di controllare il funzionamento dell'utensile.

#### Installazione o rimozione della cartuccia batteria (Fig. 1)

#### ⚠ ATTENZIONE:

- **Tenere saldamente l'utensile e la cartuccia batteria quando si installa o si rimuove la cartuccia batteria.** Se non si tiene saldamente l'utensile e la cartuccia batteria, potrebbero scappare di mano danneggiando l'utensile e la cartuccia batteria e ferire l'operatore.
- Spegnerne sempre l'utensile prima di inserire o di rimuovere la batteria.
- Per rimuovere la batteria, ritrarla dall'utensile spingendo il tasto sulla parte anteriore della batteria.
- Per inserire la cartuccia batteria, allineare l'appendice sulla cartuccia batteria con la scanalatura dell'alloggiamento e inserirla in posizione. Inserirla sempre completamente finché non si blocca con un piccolo scatto. Se si vede la parte rossa del lato superiore del tasto, vuol dire che essa non è bloccata completamente. Inserirla completamente finché la parte rossa non è più visibile. In caso contrario, potrebbe cadere dall'utensile con pericolo di ferite per l'operatore o per chi gli è vicino.
- Non usare forza per inserire la cartuccia batteria. Se non scorre dentro facilmente, vuol dire che non è inserita correttamente.

#### Sistema di protezione della batteria

La cartuccia batteria è dotata di un sistema di protezione che interrompe automaticamente l'alimentazione per prolungare la vita utile.

L'utensile potrebbe arrestarsi durante l'uso se il medesimo e/o la batteria si dovessero trovare nelle seguenti condizioni. Ciò è dovuto all'intervento del sistema di protezione e non si tratta di un guasto dell'utensile.

- Se l'utensile è sovraccarico:

A questo punto, premere il tasto "OFF", rimuovere la causa del sovraccarico e premere poi di nuovo il tasto "HIGH/LOW" per riavviare l'utensile. Se l'utensile non funziona anche dopo che si è premuto il tasto "HIGH/LOW", vuol dire che l'arresto automatico della batteria sta ancora funzionando. Caricare la cartuccia batteria prima dell'uso.

- Se la carica residua della batteria è bassa:  
Ricaricare la cartuccia batteria.









#### Funzionamento dell'interruttore (Fig. 2)

Per avviare l'utensile, premere semplicemente il tasto "HIGH/LOW". Per spegnerlo, premere il tasto "OFF". Per cambiare la velocità dell'utensile, premere il tasto "HIGH/LOW". La prima pressione di questo tasto è per l'alta velocità, e la seconda pressione è per la bassa velocità, dopo di che ogni pressione di questo tasto ripete alternativamente il ciclo di alta/bassa velocità.

## Indicatore della capacità restante della batteria (soltanto per i modelli con batteria AP-3622)

La batteria AP-3622 è dotata dell'indicatore della capacità restante della batteria. (Fig. 3)

Premere il tasto CHECK per vedere la capacità restante della batteria. Le spie si accendono per tre secondi circa.

Spie		Capacità restante	
 On	 Off		 Lampeggiante
E		F	Dal 70% al 100%
			Dal 45% al 70%
			Dal 20% al 45%
			Dal 0% al 20%
			Caricare la batteria.
			Si potrebbe essere verificato un malfunzionamento della batteria.

- Quando lampeggia soltanto la spia più bassa (vicina a "E"), o se non si accende alcuna delle spie, la capacità della batteria si è esaurita e l'utensile non funziona. In tal caso, caricare la batteria o sostituire la batteria scarica con un'altra completamente carica.
- Se non si accendono due o più spie anche dopo aver completato la carica, la batteria ha raggiunto la fine della sua vita di servizio.
- Se le due spie superiori e le due inferiori si accendono alternativamente, si potrebbe essere verificato un malfunzionamento della batteria. Rivolgersi al Centro di Assistenza Dolmar locale autorizzato.

### NOTA:

- La capacità indicata potrebbe essere inferiore al livello reale durante l'utilizzo o immediatamente dopo che si è usato l'utensile.
- A seconda delle condizioni di utilizzo e della temperatura ambiente, l'indicazione potrebbe differire leggermente dalla capacità reale.

## MONTAGGIO

### ⚠ ATTENZIONE:

- Accertarsi sempre che l'utensile sia spento e che la cartuccia batteria sia stata rimossa prima di qualsiasi intervento sull'utensile.

### Installazione o rimozione del bocaglio lungo (Fig. 4 e 5)

Per installare il bocaglio lungo, spingerlo dentro completamente nell'uscita della soffiatrice.

Per rimuovere il bocaglio lungo, premere entrambi i suoi tasti e tirarlo fuori mantenendo premuti i tasti.

### Installazione della tracolla (Fig. 6)

Tirare fuori dall'utensile il gancio di sospensione.

Agganciare la tracolla al gancio di sospensione dell'utensile.

Prima dell'uso, regolare la lunghezza della tracolla in modo che il lavoro con esso risulti facilitato.

## FUNZIONAMENTO

### Soffiatura (Fig. 7)

Tenere saldamente la soffiatrice-aspiratore con una mano ed eseguire l'operazione di soffiatura spostandola lentamente intorno.

Quando si esegue la soffiatura intorno a un edificio, una grossa pietra o un veicolo, dirigere il bocaglio discosto da essi.

Per eseguire una operazione in un angolo, cominciare dall'angolo e passare poi all'area più ampia.

## MANUTENZIONE

### ⚠ ATTENZIONE:

- Accertarsi sempre che l'utensile sia spento e che la cartuccia batteria sia stata rimossa prima dell'intervento di ispezione o manutenzione.

### Pulizia (Fig. 8)

Pulire regolarmente l'esterno dell'utensile usando un panno inumidito con acqua e sapone.

### ⚠ ATTENZIONE:

- Mai usare benzina, benzene, solventi, alcol e altre sostanze simili. Potrebbero causare scolorimenti, deformazioni o crepe.

### Sostituzione delle spazzole di carbone (Fig. 9 e 10)

Rimuovere e controllare regolarmente le spazzole di carbone. Sostituirle quando sono usurate fino al segno del limite. Mantenere le spazzole di carbone pulite e libere di slittare nei portaspazzole. Entrambe le spazzole di carbone devono essere sostituite allo stesso tempo. Usare soltanto spazzole di carbone identiche.

Usare un cacciavite per rimuovere i tappi dei portaspazzole. Estrarre le spazzole di carbone usurate, inserire le nuove spazzole e fissare i tappi dei portaspazzole.

Per mantenere la SICUREZZA e l'AFFIDABILITÀ dell'utensile, le riparazioni e qualsiasi altra manutenzione o regolazione devono essere eseguite da un centro di assistenza DOLMAR autorizzato usando sempre ricambi DOLMAR.

## ACCESSORI OPZIONALI

### ⚠ ATTENZIONE:

- Questi accessori o attrezzi sono consigliati per l'uso con l'utensile Dolmar specificato in questo manuale. L'impiego di altri accessori o attrezzi può costituire un rischio di lesioni alle persone. Usare gli accessori soltanto per il loro scopo prefissato.

Per maggiori dettagli e l'assistenza riguardo questi accessori, rivolgersi al Centro Assistenza Dolmar locale.

- Boccaglio lungo
- Tracolla
- Batteria e caricatore genuini Dolmar
- Adattatore per batteria

### NOTA:

- Alcuni articoli nella lista potrebbero essere inclusi nell'imballo dell'utensile come accessori standard. Essi potrebbero differire da Paese a Paese.

ENG102-3

### Rumore

Il tipico livello di rumore pesato A determinato secondo EN15503:

Livello pressione sonora ( $L_{pA}$ ): 81,2 dB (A)  
 Livello potenza sonora ( $L_{WA}$ ): 93,9 dB (A)  
 Incertezza (K): 2,5 dB (A)

#### Indossare i paraorecchi

ENG900-1

### Vibrazione

Il valore totale di vibrazione (somma vettore triassiale) determinato secondo EN15503:

Modalità di lavoro: funzionamento senza carico  
 Emissione di vibrazione ( $a_h$ ): 2,5 m/s<sup>2</sup> o meno  
 Incertezza (K): 1,5 m/s<sup>2</sup>

ENG901-1

- Il valore di emissione delle vibrazioni dichiarato è stato misurato conformemente al metodo di test standard, e può essere usato per paragonare un utensile con un altro.
- Il valore di emissione delle vibrazioni dichiarato può anche essere usato per una valutazione preliminare dell'esposizione.

### ⚠ AVVERTIMENTO:

- L'emissione delle vibrazioni durante l'uso reale dell'utensile elettrico può differire dal valore di emissione dichiarato a seconda dei modi in cui viene usato l'utensile.
- Identificare le misure di sicurezza per la protezione dell'operatore basate sulla stima dell'esposizione nelle condizioni reali d'utilizzo (tenendo presente tutte le parti del ciclo operativo, come le volte in cui l'utensile viene spento e quando gira a vuoto, oltre al tempo di funzionamento).

## Modello per l'Europa soltanto

### Dichiarazione CE di conformità

**I sottoscritti, Tamiro Kishima e Rainer Bergfeld, con l'autorizzazione della Dolmar GmbH, dichiariamo che le macchine DOLMAR:**

Designazione della macchina: Soffiatrice a batteria

Modello No./Tipo: AG-3628, AG-3629

Dati tecnici: vedere la tabella "DATI TECNICI".

sono una produzione di serie e

**conformi alle direttive europee seguenti:**

2000/14/CE, 2006/42/CE

E sono fabbricate conformemente ai seguenti standard o documenti standardizzati:

EN15503

Il file della documentazione tecnica si trova all'indirizzo seguente:

Dolmar GmbH,  
 Jenfelder Straße 38, Abteilung FZ,  
 D-22045 Hamburg

La procedura di determinazione della conformità richiesta dalla Direttiva 2000/14/CE è stata eseguita secondo l'allegato V.

Livello di potenza sonora misurato: 92,4 dB (A)

Livello di potenza sonora garantito: 96,0 dB (A)

12.11.2009



Tamiro Kishima  
 Amministratore delegato



Rainer Bergfeld  
 Amministratore delegato

**Verklaring van algemene gegevens**

1 Rood gedeelte	6 Status van lampjes	11 Limietaanduiding
2 Knop	7 CHECK-knop	12 Schroevendraaier
3 Accu	8 Haak	13 Borstelhouderkap
4 "HIGH/LOW"-knop	9 Lang mondstuk	
5 OFF-knop	10 Bevestigingssoog	

**TECHNISCHE GEGEVENS**

<b>Model</b>	<b>AG-3628</b>	<b>AG-3629</b>
Capaciteit		
Luchtvolume (HIGH).....	4,4 m <sup>3</sup> /min.	4,4 m <sup>3</sup> /min.
Luchtvolume (LOW).....	2,6 m <sup>3</sup> /min.	2,6 m <sup>3</sup> /min.
Toerental onbelast (min <sup>-1</sup> )		
HIGH .....	17.000	17.000
LOW .....	10.000	10.000
Totale lengte		
(zonder lang mondstuk).....	436 mm	439 mm
(met lang mondstuk).....	921 mm	924 mm
Netto gewicht.....	3,1 kg	3,1 kg
Nominale spanning .....	DC 36 V	DC 36 V

- In verband met ononderbroken research en ontwikkeling behouden wij ons het recht voor bovenstaande technische gegevens te wijzigen zonder voorafgaande kennisgeving.
- De technische gegevens en de accu kunnen van land tot land verschillen.
- Gewicht, inclusief accu, volgens de EPTA-procedure 01/2003

ENE018-1

**Doeleinden van gebruik**

Het gereedschap is bedoeld voor het wegblazen van stof.

ENB116-4

**VEILIGHEIDSWAARSCHUWINGEN SPECIFIEK VOOR EEN LUCHTBLAZER**

1. Draag altijd een veiligheidsbril, een pet en een stofmasker, wanneer u deze luchtblazer gebruikt.
2. Richt, wanneer u de luchtblazer gebruikt, het mondstuk nooit op iemand die zich in uw nabijheid bevindt.
3. Waarschuwing – Indien u het gereedschap op natte oppervlakken gebruikt, kan elektrische schok optreden. Stel het gereedschap niet bloot aan regen. Bewaar het binnenshuis.
4. Blokkeer nooit de zuiginlaat en/of de blaasuitlaat.
  - Blokkeer de aanzuigopening of uitblaasopening niet tijdens het schoonmaken op stoffige plaatsen.
  - Gebruik de luchtblazer niet met een mondstuk met een kleinere diameter dan het originele, bijvoorbeeld door een slang met een kleinere diameter te bevestigen aan het uiteinde van het lange mondstuk of aan de luchtuitlaat van het gereedschap.
  - Gebruik de luchtblazer niet om ballen, rubberbootjes en dergelijke mee op te blazen.

Door een verhoogd motortoerental kan de ventilator kapot gaan waardoor ernstig persoonlijk letsel kan ontstaan.

Een oververhitte motor en regelcircuit kan brand veroorzaken.

5. Houd kinderen, omstanders en huisdieren tijdens gebruik uit de buurt van de luchtblazer.
6. Gebruik de luchtblazer niet vlakbij een openstaand raam, enz.
7. Wij adviseren u de luchtblazer alleen tijdens redelijke tijdstippen te gebruiken: niet vroeg in de ochtend of laat in de avond wanneer overlast voor anderen kan ontstaan.
8. Wij adviseren u vóór gebruik het afval los te maken met een hark of bezem.
9. Wij adviseren u onder stoffige omstandigheden de ondergrond enigszins vochtig te maken of een los verkrijgbaar beregeningshulpstuk te gebruiken.
10. Wij adviseren u het lange mondstuk te gebruiken zodat de lichtstraal vlakbij de grond vrijkomt.
11. Het blaasapparaat mag niet zonder toezicht worden gebruikt door kinderen of geestelijk gehandicapten.
12. Houd altijd toezicht op kleine kinderen om te voorkomen dat deze niet met de luchtblazer gaan spelen.

**BEWAAR DEZE VOORSCHRIFTEN.**

**⚠ WAARSCHUWING:**

Laat u NIET misleiden door een vals gevoel van comfort en bekendheid met het gereedschap (na veelvuldig gebruik) en neem alle veiligheidsvoorschriften van het betreffende gereedschap altijd strikt in acht. VERKEERD GEBRUIK of het niet naleven van de veiligheidsvoorschriften in deze gebruiksaanwijzing kan leiden tot ernstige verwondingen.



**BELANGRIJKE  
VEILIGHEIDSVoORSCHRIFTEN****VOOR ACCU**

1. Lees alle voorschriften en waarschuwingen op (1) de acculader, (2) de accu, en (3) het product waarvoor de accu wordt gebruikt, aandachtig door alvorens de accu in gebruik te nemen.
2. Neem de accu niet uit elkaar.
3. Als de gebruikstijd van een opgeladen accu aanzienlijk korter is geworden, moet u het gebruik ervan onmiddellijk stopzetten. Voortgezet gebruik kan oververhitting, brandwonden en zelfs een ontploffing veroorzaken.
4. Als er elektrolyt in uw ogen is terechtgekomen, spoel dan uw ogen met schoon water en roep onmiddellijk de hulp van een dokter in. Elektrolyt in de ogen kan blindheid veroorzaken.
5. Voorkom kortsluiting van de accu:
  - (1) Raak de accuklemmen nooit aan met een geleidend materiaal.
  - (2) Bewaar de accu niet in een bak waarin andere metalen voorwerpen zoals spijkers, munten e.d. worden bewaard.
  - (3) Stel de accu niet bloot aan water of regen. Kortsluiting van de accu kan oorzaak zijn van een grote stroomafgifte, oververhitting, brandwonden, en zelfs defecten.
6. Bewaar het gereedschap en de accu niet op plaatsen waar de temperatuur kan oplopen tot 50°C of hoger.
7. Werp de accu nooit in het vuur, ook niet wanneer hij zwaar beschadigd of volledig versleten is. De accu kan namelijk ontploffen in het vuur.
8. Wees voorzichtig dat u de accu niet laat vallen en hem niet blootstelt aan schokken of stoten.
9. Gebruik nooit een beschadigde accu.

**BewaAR DEZE VoORSCHRIFTEN.****Tips voor een maximale levensduur van de accu**

1. Laad de accu op voordat hij volledig ontladen is. Stop het gebruik van het gereedschap en laad de accu op telkens wanneer u vaststelt dat het vermogen van het gereedschap is afgenomen.
2. Laad een volledig opgeladen accu nooit opnieuw op. Als u de accu te veel oplaadt, zal hij minder lang meegaan.
3. Laad de accu op bij een kamertemperatuur tussen 10°C en 40°C. Laat een warme accu afkoelen alvorens hem op te laden.

**⚠ LET OP:**

- Zorg altijd dat het gereedschap is uitgeschakeld en de accu ervan is verwijderd alvorens de functies op het gereedschap af te stellen of te controleren.

**Installeren of verwijderen van de accu (Fig. 1)****⚠ LET OP:**

- **Houd het gereedschap en de accu stevig vast tijdens het aanbrengen of verwijderen van de accu.** Als u het gereedschap en de accu niet stevig vasthoudt, kunnen deze uit uw handen glippen en beschadigd raken, of kan persoonlijk letsel worden veroorzaakt.
- Schakel het gereedschap altijd uit alvorens de accu te installeren of te verwijderen.
- Om de accu uit het gereedschap te halen, verschuift u de knop op de voorkant van de accu en trekt u de accu eraf.
- Om de accu te installeren, doet u de tong op de accu overeenkomen met de groef in de behuizing en dan schuift u de accu erin. Schuif de accu zo ver mogelijk erin totdat deze op zijn plaats vastklikt. Wanneer het rode gedeelte op de bovenkant van de knop nog zichtbaar is, zit de accu niet volledig erin. Schuif hem volledig erin totdat het rode gedeelte niet meer zichtbaar is. Als u dit niet doet, kan de accu per ongeluk eruit vallen en uzelf of andere personen in uw omgeving verwonden.
- Gebruik geen overmatige kracht wanneer u de accu erin steekt. Indien de accu niet gemakkelijk naar binnen schuift, betekent dit dat deze niet juist erin is gestoken.

**Accubeveiligingssysteem**

De accu is voorzien van een beveiligingssysteem dat automatisch het uitgangsvermogen onderbreekt voor een langere levensduur.

Het gereedschap kan tijdens het gebruik stoppen wanneer het gereedschap en/of de accu zich in de volgende situatie bevinden. Dit wordt veroorzaakt door de inwerkingtrekking van het beveiligingssysteem en duidt niet op een defect van het gereedschap.

- Bij overbelasting van het gereedschap:
  - Druk op dit moment op de "OFF"-knop en hef de oorzaak van de overbelasting op, en druk daarna weer op de "HIGH/LOW"-knop om te starten. Als het gereedschap niet werkt nadat op de "HIGH/LOW"-knop is gedrukt, is de automatische uitschakeling van het accuvermogen nog steeds in werking. Laad de accu op alvorens deze te gebruiken.
- Als de resterende acculading laag is:
  - Laad de accu op.







**In- en uitschakelen (Fig. 2)**

Om het gereedschap te starten, drukt u gewoon op de "HIGH/LOW"-knop. Om het gereedschap uit te schakelen, drukt u op de "OFF"-knop. Om het toerental van het gereedschap te veranderen, drukt u op de "HIGH/LOW"-knop. Bij de eerste keer drukken op deze knop wordt het hoge toerental ingeschakeld, en bij de tweede keer drukken wordt het lage toerental ingeschakeld.

## Aanduiding van de resterende acculading (alleen bij modellen met accu type AP-3622)

De accu van type AP-3622 is voorzien van een resterende acculadingsaanduiding. (Fig. 3)

Druk op de CHECK-knop om de resterende acculading te zien. Dan gaan de lampjes ongeveer drie seconden lang branden.

Status van lampjes	Resterende lading
 Aan    Uit    Knipperen	
E  F	70% t/m 100%
	45% t/m 70%
	20% t/m 45%
	0% t/m 20%
	Laad de accu op.
	Er kan een storing in de accu zijn opgetreden.

- Wanneer alleen het onderste lampje knippert (naast de letter "E"), of wanneer geen van de lampjes brandt, is de acculading leeg en werkt het gereedschap niet meer. In dit geval, laadt u de accu op of vervangt u de lege accu door een volledig opgeladen accu.
- Wanneer twee of meer lampjes niet branden, ook niet nadat het opladen voltooid is, heeft de accu het einde van zijn levensduur bereikt.
- Wanneer de bovenste twee en de onderste twee lampjes beurtelings branden, kan een storing in de accu opgetreden zijn. Neem contact op met uw dichtstbijzijnde erkende Dolmar-servicecentrum.

### OPMERKING:

- Tijdens of direct na gebruik van het gereedschap kan de aangegeven acculading minder zijn dan de werkelijke lading.
- Afhankelijk van de gebruiksomstandigheden en de omgevingstemperatuur, kan de aanduiding iets verschillen van de werkelijke acculading.

## INEENZETTEN

### ⚠ LET OP:

- Controleer altijd of het gereedschap is uitgeschakeld en de accu ervan is verwijderd alvorens enig werk aan het gereedschap uit te voeren.

### Het lange mondstuk aanbrengen en verwijderen (Fig. 4 en 5)

Om het lange mondstuk aan te brengen, drukt u het zo ver mogelijk op de luchtuitlaat van het gereedschap.

Om het lange mondstuk te verwijderen, houdt u de beide knoppen ingedrukt en trekt u het lange mondstuk van het gereedschap af.

### De schouderriem bevestigen (Fig. 6)

Trek het bevestigingssoog uit het gereedschap.

Haak de schouderriem aan het bevestigingssoog van het gereedschap.

Pas vóór gebruik de lengte van de riem aan zodat u gemakkelijk met het gereedschap kunt werken.

## BEDIENING

### Blazen (Fig. 7)

Houd de luchtblazer stevig met uw hand vast en blaas het vuil weg door de luchtblazer langzaam te bewegen.

Bij gebruik van de luchtblazer in de buurt van een gebouw, grote steen of voertuig, richt u het mondstuk niet daarop.

Bij gebruik van de luchtblazer in een hoek, begint u te blazen vanuit de hoek naar een breder gebied.

## ONDERHOUD

### ⚠ LET OP:

- Zorg altijd dat het gereedschap is uitgeschakeld en de accu ervan is verwijderd alvorens te beginnen met onderhoud of inspectie.

### Schoonmaken (Fig. 8)

Veeg regelmatig de buitenkant van het gereedschap schoon met een in zeepwater bevochtigde doek.

### ⚠ LET OP:

- Gebruik nooit benzine, wasbenzine, thinner, alcohol en dergelijke. Hierdoor zal verkleuring, vervormingen en barsten worden veroorzaakt.

### Vervangen van de koolborstels (Fig. 9 en 10)

Verwijder en controleer regelmatig de koolborstels. Vervang de koolborstels wanneer ze tot aan de limietaanduiding versleten zijn. Houd de koolborstels schoon zodat ze goed in de houders glijden. Beide koolborstels dienen tegelijkertijd te worden vervangen. Gebruik uitsluitend identieke koolborstels.

Gebruik een schroevendraaier om de koolborstelhouderkappen te verwijderen. Haal de versleten koolborstels eruit, schuif de nieuwe erin, en draai de koolborstelhouderkappen goed vast.

Om de VEILIGHEID en BETROUWBAARHEID van het gereedschap te handhaven, dienen alle reparaties, onderhoud of afstellingen te worden uitgevoerd door een erkend DOLMAR servicecentrum, en dit uitsluitend met gebruikmaking van originele DOLMAR vervangingsonderdelen.

## OPTIONELE ACCESSOIRES

### ⚠ LET OP:

- Deze accessoires of hulpstukken worden aanbevolen voor gebruik met het Dolmar gereedschap dat in deze gebruiksaanwijzing wordt beschreven. Het gebruik van andere accessoires of hulpstukken kan gevaar voor persoonlijke verwonding opleveren. Gebruik de accessoires of hulpstukken uitsluitend voor het gespecificeerde doel.

Wenst u meer informatie over deze accessoires, neem dan contact op met het dichtstbijzijnde Dolmar servicecentrum.

- Lang mondstuk
- Schouderriem
- Originele Dolmar accu en acculader
- Accuadapter

### OPMERKING:

- Sommige van de onderdelen in deze lijst kunnen bijgeleverd zijn als standaard-accessoires. Deze accessoires kunnen per land verschillend zijn.

ENG102-3

### Geluidsniveau

De typisch, A-gewogen geluidsniveaus vastgesteld volgens EN15503:

Geluidsdrukniveau ( $L_{pA}$ ): 81,2 dB (A)

Geluidsvermogeniveau ( $L_{WA}$ ): 93,9 dB (A)

Onnauwkeurigheid (K): 2,5 dB (A)

#### Draag oorbeschermers

ENG900-1

### Trilling

De totaalwaarde van de trillingen (triaxiale vectorsom) vastgesteld volgens EN15503:

Gebruikstoepassing: onbelast bedrijf

Trillingsemisatie ( $a_h$ ): 2,5 m/s<sup>2</sup> of lager

Onnauwkeurigheid (K): 1,5 m/s<sup>2</sup>

ENG901-1

- De opgegeven trillingsemisiewaarde is gemeten volgens de standaardtestmethode en kan worden gebruikt om dit gereedschap te vergelijken met andere gereedschappen.
- De opgegeven trillingsemisiewaarde kan ook worden gebruikt voor een beoordeling vooraf van de blootstelling.

### ⚠ WAARSCHUWING:

- De trillingsemisatie tijdens het gebruik van het elektrisch gereedschap in de praktijk kan verschillen van de opgegeven trillingsemisiewaarde afhankelijk van de manier waarop het gereedschap wordt gebruikt.
- Zorg ervoor dat veiligheidsmaatregelen worden getroffen ter bescherming van de operator die zijn gebaseerd op een schatting van de blootstelling onder praktijkomstandigheden (rekening houdend met alle fasen van de bedrijfscyclus, zoals de tijdsduur gedurende welke het gereedschap is uitgeschakeld en stationair draait, naast de ingeschakelde tijdsduur).

## Alleen voor Europese landen

### EU-Verklaring van Conformiteit

**Ondergetekenden, Tamiro Kishima en Rainer Bergfeld, als erkende vertegenwoordigers van Dolmar GmbH, verklaren dat de DOLMAR-machine(s):**

Aanduiding van de machine: Accu Bladblazer

Modelnr./Type: AG-3628, AG-3629

Technische gegevens: zie de tabel "TECHNISCHE GEGEVENS".

in serie zijn geproduceerd en

**Voldoen aan de volgende Europese richtlijnen:**

2000/14/EC, 2006/42/EC

En zijn gefabriceerd in overeenstemming met de volgende normen of genormaliseerde documenten:

EN15503

De technische documentatie wordt bewaard door:

Dolmar GmbH,

Jenfelder Straße 38, Abteilung FZ,

D-22045 Hamburg

De conformiteitsbeoordelingsprocedure vereist door Richtlijn 2000/14/EC was in Overeenstemming met annex V.

Gemeten geluidsvermogeniveau: 92,4 dB (A)

Gegarandeerd geluidsvermogeniveau: 96,0 dB (A)

12.11.2009



Tamiro Kishima  
Hoofddirecteur



Rainer Bergfeld  
Hoofddirecteur

**Explicación de los dibujos**

1	Parte roja	6	Lámparas indicadoras	11	Marca de límite
2	Botón	7	Botón CHECK	12	Destornillador
3	Cartucho de batería	8	Gancho	13	Tapón de escobilla
4	Botón HIGH/LOW	9	Boquilla larga		
5	Botón OFF	10	Colgador		

**ESPECIFICACIONES**

<b>Modelo</b>	<b>AG-3628</b>	<b>AG-3629</b>
Capacidades		
Volumen de aire (HIGH) .....	4,4 m <sup>3</sup> /min.	4,4 m <sup>3</sup> /min.
Volumen de aire (LOW) .....	2,6 m <sup>3</sup> /min.	2,6 m <sup>3</sup> /min.
Velocidad en vacío (min <sup>-1</sup> )		
HIGH .....	17.000	17.000
LOW .....	10.000	10.000
Longitud total		
(sin boquilla larga) .....	436 mm	439 mm
(con boquilla larga) .....	921 mm	924 mm
Peso neto .....	3,1 kg	3,1 kg
Tensión nominal .....	CC 36 V	CC 36 V

- Debido a un programa continuo de investigación y desarrollo, las especificaciones aquí dadas están sujetas a cambios sin previo aviso.
- Las especificaciones y el cartucho de batería pueden diferir de país a país.
- Peso, con el cartucho de batería, de acuerdo con el procedimiento EPTA 01/2003

ENE018-1

**Uso previsto**

La herramienta ha sido prevista para soplar polvo.

ENB116-4

**ADVERTENCIAS DE SEGURIDAD PARA LA SOPLADORA**

1. Emplee siempre gafas de protección, gorro y máscara cuando emplee la sopladora.
2. No apunte nunca la boquilla a nadie que esté cerca cuando emplee la sopladora.
3. Advertencia: Si utiliza la sopladora en superficies mojadas podrán producirse descargas eléctricas. No la exponga a la lluvia. Guárdela en interiores.
4. No bloquee nunca la entrada de succión ni la salida de la sopladora.
  - No bloquee la entrada de succión ni la salida de la sopladora para limpiar en lugares polvorientos.
  - No utilice la sopladora con una boquilla cónica menor que la original, tal como una boquilla nueva obtenida colocando una manguera extra de diámetro reducido o una manguera más pequeña en el extremo superior de la boquilla.
  - No utilice la sopladora para inflar balones, botes inflables o por el estilo.

El aumento de las revoluciones del motor podrá ocasionar una peligrosa rotura del ventilador y resultar en graves heridas.

El recalentamiento del motor y el circuito de control puede ocasionar un incendio.

5. **Mantenga a los niños, otros transeúntes y los animales alejados de la sopladora cuando la esté utilizando.**
6. **No utilice la sopladora cerca de una ventana abierta, etc.**
7. **Se recomienda utilizar la sopladora solamente a horas razonables (no a horas tempranas por la mañana ni tarde por la noche cuando se pueda molestar a la gente).**
8. **Se recomienda utilizar rastrillos y escobas para aflojar los residuos antes de utilizar la sopladora.**
9. **Se recomienda humedecer ligeramente las superficies en condiciones polvorientas o utilizar un acoplador rociador disponible en el comercio.**
10. **Se recomienda utilizar la boquilla larga para poder aplicar el flujo de aire cerca del suelo.**
11. **La sopladora no ha sido pensado para ser utilizada por niños pequeños o personas débiles sin supervisión.**
12. **Si hay niños pequeños habrá que tener cuidado para asegurarse de que no juegan con la sopladora.**

**GUARDE ESTAS INSTRUCCIONES.**

**⚠ ADVERTENCIA:**

NO deje que la comodidad o familiaridad con el producto (a base de utilizarlo repetidamente) sustituya la estricta observancia de las normas de seguridad para el producto en cuestión. El MAL USO o el no seguir las normas de seguridad establecidas en este manual de instrucciones podrá ocasionar graves heridas personales.

## INSTRUCCIONES DE SEGURIDAD IMPORTANTES

### PARA EL CARTUCHO DE BATERÍA

1. Antes de utilizar el cartucho de batería, lea todas las instrucciones e indicaciones de precaución sobre (1) el cargador de baterías, (2) la batería, y (3) el producto con el que se utiliza la batería.
2. No desarme el cartucho de batería.
3. Si el tiempo de uso del cartucho de batería se acorta demasiado, deje de usarlo inmediatamente. Podría resultar en un riesgo de recalentamiento, posibles quemaduras e incluso una explosión.
4. Si entra electrolito en sus ojos, aclárelos con agua limpia y vea a un médico inmediatamente. Existe el riesgo de poder perder la vista.
5. No cortocircuite el cartucho de batería:
  - (1) No toque los terminales con ningún material conductor.
  - (2) Evite guardar el cartucho de batería en un cajón junto con otros objetos metálicos, tales como clavos, monedas, etc.
  - (3) No exponga el cartucho de batería al agua ni a la lluvia.

Un cortocircuito en la batería puede producir una gran circulación de corriente, un recalentamiento, posibles quemaduras e incluso una rotura de la misma.
6. No guarde la herramienta ni el cartucho de batería en lugares donde la temperatura pueda alcanzar o exceder los 50°C.
7. Nunca incinere el cartucho de batería incluso en el caso de que esté dañado seriamente o ya no sirva en absoluto. El cartucho de batería puede explotar si se tira al fuego.
8. Tenga cuidado de no dejar caer ni golpear el cartucho de batería.
9. No utilice una batería dañada.

### GUARDE ESTAS INSTRUCCIONES.

#### Consejos para alargar al máximo la vida de servicio de la batería

1. Cargue el cartucho de batería antes de que se descargue completamente.  
Pare siempre la operación y cargue el cartucho de batería cuando note menos potencia en la herramienta.
2. No cargue nunca un cartucho de batería que esté completamente cargado.  
La sobrecarga acortará la vida de servicio de la batería.
3. Cargue el cartucho de batería a temperatura ambiente de 10°C – 40°C. Si un cartucho de batería está caliente, déjelo enfriar antes de cargarlo.

#### ⚠ PRECAUCIÓN:

- Asegúrese siempre de que la herramienta esté apagada y el cartucho de batería extraído antes de realizar cualquier ajuste o comprobación en la herramienta.

#### Instalación o extracción del cartucho de batería (Fig. 1)

#### ⚠ PRECAUCIÓN:

- Sujete la herramienta y el cartucho de batería firmemente cuando instale o extraiga el cartucho de batería. Si no sujeta la herramienta y el cartucho de batería firmemente podrán caérsele de las manos y resultar en daños a la herramienta y cartucho de batería y heridas personales.
- Apague siempre la herramienta antes de insertar o extraer el cartucho de batería.
- Para extraer el cartucho de batería, sáquelo de la herramienta a la vez que desliza el botón de la parte frontal del cartucho.
- Para insertar el cartucho de batería, alinee la lengüeta del cartucho de batería con la acanaladura del alojamiento y deslícelo hasta encajarlo en su sitio. Insértelo siempre a tope hasta que quede bloqueado en su sitio produciendo un chasquido. Si puede ver la parte roja del lado superior del botón, no estará bloqueado completamente. Insértelo completamente hasta que no pueda verse la parte roja. De lo contrario, podrá caerse de la herramienta accidentalmente, pudiendo ocasionarle heridas a usted o a alguien cerca de usted.
- No emplee fuerza para insertar el cartucho de batería. Si no puede deslizarse fácilmente será porque no lo está insertando debidamente.

#### Sistema de protección de la batería

El cartucho de batería está equipado con el sistema de protección, que corta automáticamente la alimentación para asegurar una larga vida de servicio. La herramienta podrá detenerse durante la operación cuando la herramienta y/o la batería sean puestas en una de las situaciones siguientes. Esto es causado por la activación del sistema de protección y no significa un problema de la herramienta.

- Cuando la herramienta está sobrecargada:  
En este momento, presione el botón "OFF" y elimine las causas de la sobrecarga y después presione el botón "HIGH/LOW" otra vez para volver a empezar. Si la herramienta no funciona aun después de presionar el botón "HIGH/LOW", todavía estará funcionando la detención automática de la alimentación de la batería. Cargue el cartucho de batería antes de utilizarla.
- Cuando la capacidad de batería restante sea baja:  
Cargue el cartucho de batería.

#### Accionamiento del interruptor (Fig. 2)

Para poner en marcha la herramienta, simplemente presione el botón "HIGH/LOW". Para apagar, presione el botón "OFF". Para cambiar la velocidad de la herramienta, presione el botón "HIGH/LOW". La primera vez que se presiona este botón es para velocidad alta y la segunda para velocidad baja y después cada vez que se presiona este botón se repite el ciclo de velocidad alta/baja.

## Indicador de capacidad de batería restante (solamente para modelos con batería AP-3622)

La batería AP-3622 está equipada con el indicador de capacidad de batería restante. (Fig. 3)

Presione el botón CHECK para indicar la capacidad de batería restante. Entonces las lámparas indicadoras se iluminarán durante tres segundos aproximadamente.

Lámparas indicadoras	Capacidad restante
E  F	70% a 100%
	45% a 70%
	20% a 45%
	0% a 20%
	Cargue la batería.
	Es posible que la batería no funcione bien.

- Cuando solamente parpadee la lámpara indicadora más baja (junto a la "E"), o cuando ninguna de las lámparas indicadoras se encienda, la capacidad de la batería se habrá agotado y la herramienta no funcionará. En estos casos, cargue la batería o reemplace la batería agotada con una completamente cargada.
- Cuando dos o más lámparas indicadoras no se enciendan incluso después de haberse completado la carga, la batería habrá alcanzado el final de su vida de servicio.
- Cuando las dos lámparas indicadoras superiores o inferiores se enciendan alternativamente, es posible que la batería no esté funcionando bien. Póngase en contacto con el centro de servicio autorizado de Dolmar local.

### NOTA:

- La capacidad indicada podrá ser inferior que el nivel actual durante el uso o inmediatamente después de utilizar la herramienta.
- Dependiendo de las condiciones de utilización y la temperatura ambiente, es posible que la indicación varíe ligeramente de la capacidad real.

## MONTAJE

### ⚠ PRECAUCIÓN:

- Asegúrese siempre de que la herramienta esté apagada y el cartucho de batería extraído antes de realizar cualquier trabajo en la herramienta.

### Instalación o desmontaje de la boquilla larga (Fig. 4 y 5)

Para instalar la boquilla larga, presiónela contra la salida de la sopladora de la herramienta a tope.

Para quitar la boquilla larga, presione sus dos botones y teniendo los botones presionados sáquela.

### Instalación de la correa de bandolera (Fig. 6)

Saque el colgador de la herramienta.

Enganche la correa de bandolera en el colgador de la herramienta.

Antes de utilizarla, ajuste la longitud de la correa para que resulte cómodo trabajar con ella.

## OPERACIÓN

### Soplado (Fig. 7)

Sujete la sopladora firmemente con una mano y realice la operación de soplado moviéndola alrededor despacio. Cuando sople alrededor de un edificio, una piedra grande o un vehículo, dirija la boquilla en dirección contraria a ellos.

Cuando realice una operación en una esquina, comience desde la esquina y después mueva a un área amplia.

## MANTENIMIENTO

### ⚠ PRECAUCIÓN:

- Asegúrese siempre de que la herramienta esté apagada y el cartucho de batería extraído antes de intentar realizar una inspección o mantenimiento.

### Limpieza (Fig. 8)

De vez en cuando, limpie el exterior de la herramienta utilizando un paño humedecido en agua jabonosa.

### ⚠ PRECAUCIÓN:

- No utilice nunca gasolina, bencina, disolvente, alcohol o similares. Podría producir descoloración, deformación o grietas.

### Reemplazo de las escobillas de carbón (Fig. 9 y 10)

Extraiga e inspeccione las escobillas de carbón regularmente. Reemplácelas cuando se hayan desgastado hasta la marca límite. Mantenga las escobillas de carbón limpias de forma que entren libremente en los portaescobillas. Deberán reemplazarse ambas escobillas de carbón al mismo tiempo. Utilice únicamente escobillas de carbón idénticas.

Utilice un destornillador para quitar los tapones de escobillas. Extraiga las escobillas de carbón desgastadas, inserte las nuevas y vuelva a colocar los tapones de escobillas.

Para mantener la SEGURIDAD y FIABILIDAD del producto, las reparaciones, y otras tareas de mantenimiento o ajuste deberán ser realizadas en Centros de servicio autorizados por DOLMAR, empleando siempre repuestos DOLMAR.

## ACCESORIOS OPCIONALES

### ⚠️ PRECAUCIÓN:

- Estos accesorios o acoplamientos están recomendados para utilizar con la herramienta Dolmar especificada en este manual. El empleo de otros accesorios o acoplamientos conllevará un riesgo de sufrir heridas personales. Utilice los accesorios o acoplamientos solamente para su fin establecido.

Si necesita cualquier ayuda para más detalles en relación con estos accesorios, pregunte al centro de servicio Dolmar local.

- Boquilla larga
- Correa de bandolera
- Batería y cargador genuinos de Dolmar
- Adaptador de batería

### NOTA:

- Algunos elementos de la lista podrán estar incluidos en el paquete de la herramienta como accesorios estándar. Pueden variar de un país a otro.

ENG102-3

### Ruido

El nivel de ruido A-ponderado típico determinado de acuerdo con la norma EN15503:

Nivel de presión sonora ( $L_{pA}$ ): 81,2 dB (A)  
 Nivel de potencia sonora ( $L_{WA}$ ): 93,9 dB (A)  
 Incerteza (K): 2,5 dB (A)

#### Póngase protectores en los oídos

ENG900-1

### Vibración

El valor total de la vibración (suma de vectores triaxiales) determinado de acuerdo con la norma EN15503:

Modo de trabajo: operación sin carga  
 Emisión de vibración ( $a_h$ ): 2,5 m/s<sup>2</sup> o menos  
 Incerteza (K): 1,5 m/s<sup>2</sup>

ENG901-1

- El valor de emisión de vibración declarado ha sido medido de acuerdo con el método de prueba estándar y se puede utilizar para comparar una herramienta con otra.
- El valor de emisión de vibración declarado también se puede utilizar en una valoración preliminar de exposición.

### ⚠️ ADVERTENCIA:

- La emisión de vibración durante la utilización real de la herramienta eléctrica puede variar del valor de emisión declarado dependiendo de las formas en las que la herramienta sea utilizada.
- Asegúrese de identificar medidas de seguridad para proteger al operario que estén basadas en una estimación de la exposición en las condiciones reales de utilización (teniendo en cuenta todas las partes del ciclo operativo tal como las veces cuando la herramienta está apagada y cuando está funcionando en vacío además del tiempo de gatillo).

## Para países europeos solamente

### Declaración de conformidad CE

**Los abajo firmantes, Tamiro Kishima y Rainer Bergfeld, como personas autorizadas por Dolmar GmbH, declaran que la(s) máquina(s) DOLMAR:**

Designación de máquina: Sopladora Inalámbrica

Modelo N°/Tipo: AG-3628, AG-3629

Especificaciones: consulte la tabla de "ESPECIFICACIONES".

son producidas en serie y

### Cumplen con las directivas europeas siguientes:

2000/14/EC, 2006/42/EC

Y que están fabricadas de acuerdo con las normas o documentos normalizados siguientes:

EN15503

Los documentos técnicos están en un archivo en:

Dolmar GmbH,  
 Jenfelder Straße 38, Abteilung FZ,  
 D-22045 Hamburgo

El procedimiento de valoración de conformidad requerido por la Directiva 2000/14/EC ha sido realizado de acuerdo con el anexo V.

Nivel de potencia de sonido medido: 92,4 dB (A)

Nivel de potencia de sonido garantizado: 96,0 dB (A)

12.11.2009



Tamiro Kishima  
 Director General



Rainer Bergfeld  
 Director General

**Explicação geral**

1	Parte vermelha	6	Lâmpadas indicadoras	11	Marca limite
2	Botão	7	Botão CHECK	12	Chave de fendas
3	Bateria	8	Gancho	13	Tampas do porta-escovas
4	Botão HIGH/LOW (alta/baixa)	9	Boquilha longa		
5	Botão OFF (desligar)	10	Alça		

**ESPECIFICAÇÕES**

<b>Modelo</b>	<b>AG-3628</b>	<b>AG-3629</b>
Capacidades		
Volume de ar (ALTO) .....	4,4 m <sup>3</sup> /min.	4,4 m <sup>3</sup> /min.
Volume de ar (BAIXO) .....	2,6 m <sup>3</sup> /min.	2,6 m <sup>3</sup> /min.
Velocidade em vazio (min <sup>-1</sup> )		
ALTO .....	17.000	17.000
BAIXO .....	10.000	10.000
Comprimento total		
(sem a boquilha longa) .....	436 mm	439 mm
(com a boquilha longa) .....	921 mm	924 mm
Peso líquido .....	3,1 kg	3,1 kg
Voltagem nominal .....	36 V CC	36 V CC

- Devido a um programa contínuo de pesquisa e desenvolvimento, estas especificações podem ser alteradas sem aviso prévio.
- As especificações e a bateria podem diferir de país para país.
- Peso, com a bateria, de acordo com o Procedimento 01/2003 da EPTA (European Power Tool Association)

ENE018-1

**Utilização pretendida**

Esta ferramenta é para assoprar pó.

ENB116-4

**AVISOS DE SEGURANÇA PARA O SOPRADOR**

1. Use sempre óculos de protecção, um boné e uma máscara quando estiver a trabalhar com o soprador.
2. Quando estiver em funcionamento nunca dirija a boquilha do soprador na direcção de terceiros.
3. Aviso – Pode ocorrer um choque eléctrico se utilizar em superfícies molhadas. Não exponha à chuva. Armazene no interior.
4. Nunca bloqueie a entrada de sucção e/ou a saída do soprador.
  - Não bloqueie a entrada de sucção nem a saída do soprador para limpar áreas empoeiradas.
  - Não utilize o soprador com uma boquilha afunilada menor do que a original, tal como uma boquilha nova adquirida, acoplado a uma mangueira de diâmetro muito reduzido ou mangueira menor à extremidade da boquilha.
  - Não utilize o soprador para encher bolas, barcos de borracha ou similar.

O aumento da revolução do motor pode causar avarias perigosas na ventoinha e provocar ferimentos pessoais graves.

O aquecimento do motor e do circuito de controle pode provocar um incêndio.

5. Mantenha crianças, terceiros e animais de estimação longe do soprador durante o funcionamento.
6. Não utilize o soprador perto de janelas abertas, etc.
7. É recomendável utilizar o soprador somente durante as horas normais - não de manhã muito cedo nem tarde a noite, quando pode perturbar terceiros.
8. É recomendável utilizar ancinhos ou vassouras para desalojar os detritos antes de soprar.
9. É recomendável molhar ligeiramente as superfícies empoeiradas ou utilizar o acessório de molhar à venda no mercado.
10. Recomenda-se utilizar a boquilha longa para que a corrente de ar funcione próxima ao solo.
11. O soprador não deve ser utilizado por crianças ou pessoas doentes sem supervisão.
12. As crianças devem ser vigiadas para se assegurar de que não brincam com o soprador.

**GUARDE ESTAS INSTRUÇÕES.****⚠ AVISO:**

NÃO permita que conforto ou familiaridade com o produto (adquirido com o uso repetido) substitua a aderência estrita às regras de segurança da ferramenta. **MÁ INTERPRETAÇÃO** ou não seguimento das regras de segurança estabelecidas neste manual de instruções pode causar danos pessoais sérios.



## IMPORTANTES INSTRUÇÕES DE SEGURANÇA

### PARA A BATERIA

1. Antes de utilizar a bateria, leia todas as instruções e etiquetas de precaução no (1) carregador de bateria (2) bateria e (3) produto que utiliza a bateria.
2. Não desmonte a bateria.
3. Se o tempo de funcionamento se tornar excessivamente curto, pare o funcionamento imediatamente. Pode resultar em sobreaquecimento, possíveis queimaduras e mesmo explosão.
4. Se entrar electrólito nos seus olhos, lave-os com água e consulte imediatamente um médico. Pode resultar em perda de visão.
5. Não curto-circuite a bateria:
  - (1) Não toque nos terminais com qualquer material condutor.
  - (2) Evite guardar a bateria juntamente com outros objectos metálicos tais como pregos, moedas, etc.
  - (3) Não exponha a bateria à água ou chuva. Um curto-circuito pode ocasionar um enorme fluxo de corrente, sobreaquecimento, possíveis queimaduras e mesmo estragar-se.
6. Não guarde a ferramenta e a bateria em locais onde a temperatura pode atingir ou exceder 50°C.
7. Não queime a bateria mesmo que esteja estragada ou completamente gasta. A bateria pode explodir no fogo.
8. Tenha cuidado para não deixar cair ou dar pancadas na bateria.
9. Não utilize uma bateria danificada.

### GUARDE ESTAS INSTRUÇÕES.

#### Conselhos para manter a máxima vida útil da bateria

1. Carregue a bateria antes que esteja completamente descarregada. Pare sempre o funcionamento da ferramenta e carregue a bateria quando notar menos poder na ferramenta.
2. Nunca carregue uma bateria completamente carregada. Carregamento excessivo diminui a vida útil da bateria.
3. Carregue a bateria à temperatura ambiente de 10°C – 40°C. Deixe que uma bateria quente arrefeça antes de a carregar.

### ⚠️ PRECAUÇÃO:

- Certifique-se sempre de que a ferramenta está desligada e a bateria retirada antes de regular ou verificar qualquer função na ferramenta.

### Instalação ou extracção da bateria (Fig. 1)

#### ⚠️ PRECAUÇÃO:

- **Agarre na ferramenta e na bateria com firmeza ao instalar ou retirar a bateria.** Falha em agarrar a ferramenta e a bateria com firmeza pode provocar a queda de ambas e resultar em danos à ferramenta e à bateria, assim como ferimentos pessoais.
- Desligue sempre a ferramenta antes de colocar ou retirar a bateria.
- Para retirar a bateria, tire-a da ferramenta deslizando o botão na parte da frente da bateria.
- Para colocar a bateria, alinhe a lingueta na bateria com a ranhura na caixa e deslize-a para o seu lugar. Coloque-a sempre completamente até que faça um clique no seu lugar. Se conseguir ver a parte vermelha no lado superior do botão, não está completamente colocada. Coloque-a completamente até que não possa ver a parte vermelha. Se assim não for, pode acidentalmente cair da ferramenta ferindo-o a si ou alguém próximo.
- Não force a introdução da bateria. Se a bateria não deslizar facilmente é porque não foi colocada correctamente.

### Sistema de protecção da bateria

A bateria é equipada com um sistema de protecção que desactiva automaticamente o consumo de energia a fim de prolongar a sua vida útil.

A ferramenta pode parar durante o funcionamento se a mesma e/ou bateria se encontrar nas seguintes circunstâncias. Isso é devido à activação do sistema de protecção e não é sinal de avaria.

- No caso de sobrecarga da ferramenta:
 

Nesta altura, carregue no botão "OFF" e elimine a causa da sobrecarga e depois carregue no botão "HIGH/LOW" outra vez para reiniciar. Se a ferramenta não funcionar mesmo depois de carregar no botão "HIGH/LOW", o sistema de parada automática da bateria ainda está activado. Recarregue a bateria antes da utilização.
- Quando a capacidade restante da bateria diminuir:
 

Recarregue a bateria.

### Acção do interruptor (Fig. 2)

Para ligar a ferramenta, carregue simplesmente no botão "HIGH/LOW". Para desligar, carregue no botão "OFF". Para alterar a velocidade da ferramenta, carregue no botão "HIGH/LOW". A primeira vez que carrega neste botão aumenta a velocidade e a segunda vez a diminui; a partir de então, cada vez que carrega no botão repete o ciclo de velocidade alta/baixa alternadamente.

### Indicador da capacidade restante da bateria (apenas para os modelos com a bateria AP-3622)

A bateria AP-3622 é equipada com um indicador de capacidade restante da bateria. (Fig. 3)  
Carregue no botão CHECK para indicar a capacidade restante da bateria. A lâmpada indicadora se acenderá por aprox. três segundos.

Lâmpadas indicadoras	Capacidade restante
Acesa Apagada Piscando	
E  F	70% a 100%
	45% a 70%
	20% a 45%
	0% a 20%
	Recarregue a bateria.
	A bateria pode estar avariada.

- Quando apenas a lâmpada indicadora inferior (próxima ao "E") piscar, ou se nenhuma lâmpada acender, a capacidade da bateria acabou e a ferramenta não funcionará. Nesses casos, recarregue a bateria ou troque-a por uma completamente carregada.
- Se duas ou mais lâmpadas indicadoras não acenderem mesmo depois que a carga estiver completa, a vida útil da bateria chegou ao fim.
- Se as duas lâmpadas indicadoras superiores e inferiores acenderem alternadamente, a bateria pode estar avariada. Entre em contacto com o centro autorizado de assistência local da Dolmar.

#### NOTA:

- A capacidade indicada pode ser mais baixa do que o nível real durante ou logo após a utilização da ferramenta.
- A indicação pode variar ligeiramente da capacidade real segundo as condições de utilização e a temperatura ambiente.

## ASSEMBLAGEM

### ⚠ PRECAUÇÃO:

- Certifique-se sempre de que a ferramenta está desligada e a bateria retirada antes de executar qualquer manutenção na ferramenta.

### Instalar ou retirar a boquilha longa (Fig. 4 e 5)

Para instalar a boquilha longa, coloque-a completamente na saída do soprador.

Para retirar a boquilha, prima ambos os seus botões e, enquanto os preme, puxe-a para fora.

### Instalação da correia de ombro (Fig. 6)

Puxe a alça para fora da ferramenta.

Enganche a correia de ombro na alça da ferramenta.

Antes de utilizar, ajuste o comprimento da correia de forma que seja confortável para trabalhar.

## OPERAÇÃO

### Soprar (Fig. 7)

Agarre firmemente o soprador com uma mão e efectue a operação de soprar movimentando-o devagar.

Quando sopra ao redor de um prédio, rocha grande ou veículo, aponte a boquilha para longe dos mesmos.

Quando efectua uma operação em um canto, comece a partir do canto e mova para a área maior.

## MANUTENÇÃO

### ⚠ PRECAUÇÃO:

- Certifique-se sempre de que a ferramenta está desligada e a bateria retirada antes de tentar executar qualquer inspeção ou manutenção.

### Limpeza (Fig. 8)

Limpe periodicamente o exterior da ferramenta com um pano humedecido em água e sabão.

### ⚠ PRECAUÇÃO:

- Nunca utilize gasolina, benzina, diluente, álcool ou produtos semelhantes. Pode ocorrer a descoloração, deformação ou rachaduras.

### Substituição das escovas de carvão (Fig. 9 e 10)

Retire e inspeccione as escovas de carvão regularmente. Substitua-as quando estiverem gastas até à marca limite. Mantenha as escovas de carvão limpas e a deslizarem livremente nos suportes. As duas escovas de carvão devem ser substituídas ao mesmo tempo. Utilize só escovas de carvão idênticas.

Utilize uma chave de fendas para retirar as tampas do porta-escovas. Tire as escovas gastas, coloque as novas e prenda as tampas do porta-escovas.

Para manter a SEGURANÇA e a FIABILIDADE da ferramenta, as reparações e a manutenção ou as afinações só devem ser efectuadas num Centro autorizado de assistência DOLMAR, utilizando sempre peças de substituição DOLMAR.

## ACESSÓRIOS OPCIONAIS

### ⚠️ PRECAUÇÃO:

- Estes acessórios ou acoplamentos são os recomendados para uso na ferramenta Dolmar especificada neste manual. A utilização de qualquer outro acessório ou acoplamento poderá apresentar o risco de ferimentos. Os acessórios ou acoplamentos devem ser utilizados apenas para os fins a que se destinam.

No caso de necessitar ajuda para mais detalhes sobre estes acessórios, consulte ao centro de assistência local da Dolmar.

- Boquilha longa
- Correia de ombro
- Bateria e carregador Dolmar
- Adaptador da bateria

### NOTA:

- Alguns itens da lista podem estar incluídos na embalagem da ferramenta como acessórios padrão. Eles podem variar de país para país.

ENG102-3

### Ruído

A característica do nível de ruído A determinado de acordo com EN15503:

Nível de pressão de som ( $L_{pA}$ ): 81,2 dB (A)  
 Nível de potência de som ( $L_{WA}$ ): 93,9 dB (A)  
 Variabilidade (K): 2,5 dB (A)

**Utilize protectores para os ouvidos**

ENG900-1

### Vibração

Valor total da vibração (soma vectorial triaxial) determinado de acordo com EN15503:

Modo de trabalho: operação em vazio  
 Emissão de vibração ( $a_h$ ): 2,5 m/s<sup>2</sup> ou inferior  
 Variabilidade (K): 1,5 m/s<sup>2</sup>

ENG901-1

- O valor da emissão de vibração indicado foi medido de acordo com o método de teste padrão e pode ser utilizado para comparar duas ferramentas.
- O valor da emissão de vibração indicado pode também ser utilizado na avaliação preliminar da exposição.

### ⚠️ AVISO:

- A emissão de vibração durante a utilização real da ferramenta eléctrica pode diferir do valor de emissão indicado, dependendo das formas como a ferramenta é utilizada.
- Certifique-se de identificar as medidas de segurança para protecção do operador que sejam baseadas em uma estimativa de exposição em condições reais de utilização (considerando todas as partes do ciclo de operação, tal como quando a ferramenta está desligada e quando está a funcionar em marcha lenta além do tempo de accionamento).

Só para países Europeus

### Declaração de conformidade CE

Os abaixo assinados, Tamiro Kishima e Rainer Bergfeld, autorizados por Dolmar GmbH, declaram que a(s) máquinas(s) DOLMAR:

Designação da ferramenta: Soprador a Bateria  
 Modelo n.º/Tipo: AG-3628, AG-3629  
 Especificações: consulte a tabela "ESPECIFICAÇÕES".

são de produção de série e

**Em conformidade com as seguintes directivas europeias:**

2000/14/EC, 2006/42/EC

E estão fabricadas de acordo com as seguintes normas ou documentos normativos:

EN15503

A documentação técnica encontra-se arquivada em:

Dolmar GmbH,  
 Jenfelder Straße 38, Abteilung FZ,  
 D-22045 Hamburg

Os procedimentos de avaliação da conformidade requeridos pela directiva 2000/14/EC foram efectuados de acordo com o anexo V.

Nível de potência sonora medido: 92,4 dB (A)

Nível de potência sonora garantido: 96,0 dB (A)

12.11.2009



Tamiro Kishima  
 Director Gerente



Rainer Bergfeld  
 Director Gerente

**Illustrationsoversigt**

1 Rød del	6 Indikatorlamper	11 Slidmarkering
2 Knap	7 CHECK knap	12 Skruetrækker
3 Akku	8 Krog	13 Kulholderdæksel
4 HIGH/LOW (høj/lav) knap	9 Langt mundstykke	
5 OFF (afbryder) knap	10 Bøjle	

**SPECIFIKATIONER**

<b>Model</b>	<b>AG-3628</b>	<b>AG-3629</b>
Kapacitet		
Luftmængde (HØJ).....	4,4 m <sup>3</sup> /min.	4,4 m <sup>3</sup> /min.
Luftmængde (LAV).....	2,6 m <sup>3</sup> /min.	2,6 m <sup>3</sup> /min.
Omdrejninger (min <sup>-1</sup> )		
HØJ.....	17.000	17.000
LAV.....	10.000	10.000
Længde		
(uden langt mundstykke).....	436 mm	439 mm
(med langt mundstykke).....	921 mm	924 mm
Vægt.....	3,1 kg	3,1 kg
Mærkespænding.....	DC 36 V	DC 36 V

- På grund af vores kontinuerlige forsknings- og udviklingsprogrammer kan hosstående specifikationer blive ændret uden varsel.
- Specifikationer og akku kan variere fra land til land.
- Vægt inklusive akku, i henhold til EPTA-Procedure 01/2003

ENE018-1

**Tilsigtet anvendelse**

Denne maskine er beregnet til at blæse støv væk.

ENB116-4

**SIKKERHEDSFORSKRIFTER FOR BLÆSER**

1. Bær altid beskyttelsesbriller, kasket og maske når blæseren anvendes.
2. Ret aldrig mundstykket mod personer i nærheden når blæseren anvendes.
3. Advarsel – Anvendelse på våde overflader kan give elektrisk stød. Udsæt ikke for regn. Opbevar indendørs.
4. Blokér aldrig indsugningshullet og/eller udblæsningshullet.
  - Blokér ikke indsugningen eller udblæsningen ved rengøring på steder, hvor der er støv.
  - Anvend ikke blæseren med et konisk mundstykke, som er mindre end det originale, som f.eks. et nyt mundstykke, der er opnået ved montering af en slange med ekstra reduceret diameter eller en mindre slange på mundstykkets øverste ende.
  - Anvend ikke blæseren til at pumpe bolde, gummibåde eller lignende.

Øgede motoromdrejninger kan føre til farligt brud på ventilatoren og resultere i alvorlig tilskadecomst. En ophedet motor og kontrolkredsløb kan være årsag til brand.
5. Hold børn, andre omkringstående og dyr på god afstand af blæseren, mens den er i brug.
6. Anvend ikke blæseren i nærheden af åbne vinduer etc.

7. Anvendelse af blæseren på rimelige tidspunkter anbefales - ikke tidligt om morgenen og sent om aftenen, hvor andre mennesker kan blive forstyrret.
8. Anvendelse af river og koste til at løsne affald inden blæsning anbefales.
9. Det anbefales at fugte overfladerne en smule under forhold med støv eller anvende en fugteanordning, som fås i handelen.
10. Det anbefales at anvende det lange mundstykke, således at luftstrømmen kan arbejde tæt på jorden.
11. Blæseren er ikke beregnet til at skulle anvendes af børn eller svagelige personer uden opsyn.
12. Små børn skal være under opsyn for at sikre, at de ikke leger med blæseren.

**GEM DISSE FORSKRIFTER.**

**⚠ ADVARSEL:**

LAD IKKE bekvemmelighed eller kendskab til produktet (opnået gennem gentagen brug) forhindre, at sikkerhedsforskrifterne for produktet nøje overholdes. MISBRUG eller forsømmelse af at følge de i denne brugsvejledning givne sikkerhedsforskrifter kan føre til, at De kommer alvorligt til skade.

## VIGTIGE SIKKERHEDSFORSKRIFTER

### FOR AKKU

- Læs alle instruktioner og advarselmærkater på (1) akku opladeren, (2) akku og (3) produktet, som anvender akku.
- Lad være med at skille akkuen ad.
- Hold straks op med at anvende opladeren, hvis brugstiden er blevet stærkt afkortet. Fortsat anvendelse kan resultere i risiko for overophedning, forbrændinger og endog eksplosion.
- Hvis De har fået elektrolytvæske i øjnene, skal De straks skylle den ud med rent vand og derefter øjeblikkeligt søge lægehjælp. I modsat fald kan resultatet blive, at De mister synet.
- Vær påpasselig med ikke at komme til at kortslutte akkuen:
  - Rør ikke ved terminalerne med noget ledende materiale.
  - Undgå at opbevare akkuen i en beholder sammen med andre genstande af metal, som for eksempel søm, mønter og lignende.
  - Udsæt ikke akkuen for vand eller regn. Kortslutning af akkuen kan være årsag til en kraftig øgning af strømmen, overophedning, mulige forbrændinger og endog maskinstop.
- Opbevar ikke maskinen og akkuen på et sted, hvor temperaturen kan nå eller overstige 50°C.
- Lad være med at brænde akkuen, selv ikke i tilfælde, hvor det har lidt alvorlig skade eller er fuldstændig udtjent. Akkuen kan eksplodere, hvis man forsøger at brænde den.
- Lad være med at brænde akkuen eller udsætte den for stød.
- Anvend ikke en beskadiget akku.

### GEM DISSE FORSKRIFTER.

#### Tips til opnåelse af maksimal akku-levetid

- Oplad altid akkuen, inden den er helt afladet. Stop altid maskinen og oplad akkuen, hvis det bemærkes, at maskineffekten er dalende.
- Genoplad aldrig en fuldt opladet akku. Overopladning vil afkorte akkuens levetid.
- Oplad akkuen ved stuetemperatur ved 10°C – 40°C. Lad altid en varm akku få tid til at køle af, inden den oplades.

### ⚠ FORSIGTIG:

- Sørg altid for at maskinen er slukket, og at akkuen er taget ud, før der udføres justering eller kontrol af funktioner på maskinen.

### Montering og afmontering af akku (Fig. 1)

#### ⚠ FORSIGTIG:

- Hold godt fast i maskinen og akkuen, når akkuen installeres eller fjernes.** Forsømmelse af at holde godt fast i maskinen og akkuen kan bevirke, at de glider ud af hænderne på Dem, hvilket kan resultere i beskadigelse af maskinen og akkuen samt personskade.
- Sluk altid for maskinen, inden akkuen sættes i eller tages ud.
- Akkuen fjernes ved at man trækker den ud af maskinen, mens man skyder knappen foran på akkuen i stilling.
- Isæt akkuen ved at rette dens tunge ind efter rillen i huset. Skyd derefter akkuen helt ind, til den låser på plads med et lille klik. Hvis den røde del på oversiden af knappen er synlig, er akkuen ikke låst korrekt. Skyd akkuen helt ind, indtil den røde del ikke er synlig. Hvis akkuen ikke sættes i på denne måde, kan den ved et uheld falde ud af værktøjet, og eventuelt forvolde personskade på Dem selv eller andre.
- Brug aldrig magt når akkuen sættes i. Hvis ikke akkuen glider i uden besvær, er det fordi den vender forkert.

### Akku-beskyttelsessystem

Akkuen er udstyret med et beskyttelsessystem, som automatisk afbryder output-strømmen, hvorved akkuens levetid forlænges.

Maskinen kan stoppe under anvendelsen, hvis maskinen og/eller akkuen anbringes i den følgende situation. Dette skyldes aktivering af beskyttelsessystemet og betyder ikke, at der er noget i vejen med maskinen.

- Hvis maskinen er overbelastet:
  - Tryk på dette tidspunkt på "OFF"-knappen og fjern årsager til overbelastning, og tryk derefter på "HIGH/LOW"-knappen igen for at starte igen. Hvis maskinen ikke fungerer, selv efter at der er trykket på "HIGH/LOW"-knappen, betyder det, at den automatiske stopfunktion for batterieffekt stadig er aktiveret. Oplad akkuen inden brugen.
- Når den tilbageværende akku-kapacitet er blevet lav:
  - Genoplad akkuen.







### Afbryderanvendelse (Fig. 2)

Maskinen startes ved at man ganske enkelt trykker på "HIGH/LOW"-knappen. For at slukke for maskinen, trykkes på "OFF"-knappen. For at ændre maskinens hastighed, trykkes på "HIGH/LOW"-knappen. Det første tryk på denne knap er for høj hastighed og det andet tryk er for lav hastighed, og hvert efterfølgende tryk på denne knap gentager høj/lav-cyklen skiftevis.

## Indikator for tilbageværende akku-kapacitet (kun modeller med akku AP-3622)

Akku AP-3622 er udstyret med en indikator for tilbageværende akku-kapacitet. (Fig. 3)

Tryk på CHECK-knappen for at vise akkuens tilbageværende kapacitet. Indikatorlamperne vil derefter lyse i omkring tre sekunder.

Indikatorlamper	Tilbageværende kapacitet
 Til Fra Blinkende	
E  F	70% til 100%
	45% til 70%
	20% til 45%
	0% til 20%
	Oplad akkuen.
	Akkuen kan have fejlfungeret.

- Hvis kun den nederste indikatorlampe (ved siden af "E") blinker, eller hvis ingen af indikatorlamperne lyser, betyder det, at akku-kapaciteten er udtjnt og maskinen ikke vil fungere. Oplad i sådanne tilfælde akkuen eller skift den udtjente akku ud med en fuldt opladet akku.
- Hvis to eller flere indikatorlamper ikke lyser, selv efter at opladningen er færdig, har akkuen nået slutningen af sin levetid.
- Hvis de to øverste og to nederste indikatorlamper lyser skiftevis, kan akkuen have fungeret forkert. Kontakt et autoriseret Dolmar service-center.

### BEMÆRK:

- Den angivne kapacitet kan være lavere end det faktiske niveau under brug eller umiddelbart efter at maskinen har været anvendt.
- Afhængigt af brugsforholdene og den omgivende temperatur, kan angivelsen afvige en smule fra den faktiske kapacitet.

## SAMLING

### ⚠ FORSIGTIG:

- Sørg altid for at maskinen er slukket, og at akkuen er taget ud, før der udføres noget arbejde på maskinen.

### Montering og afmontering af det lange mundstykke (Fig. 4 og 5)

For at montere det lange mundstykke, skal man trykke hele vejen ind på udblæsningen på maskinen.

For at fjerne det lange mundstykke, skal man trykke på begge dets knapper og trække det ud, mens knapperne trykkes ind.

### Montering af skulderremmen (Fig. 6)

Træk bøjlen ud af maskinen.

Anbring skulderremmen på maskinens bøjle.

Indstil inden brugen længden af remmen, så det er nemt at arbejde med den.

## BETJENING

### Blæsning (Fig. 7)

Hold blæseren fast med en hånd og udfør blæsningen ved at flytte den langsomt omkring.

Når der blæses omkring en bygning, en stor sten eller et køretøj, skal man rette mundstykket væk fra dem.

Når der blæses i et hjørne, skal man begynde fra hjørnet og derefter bevæge sig ud til et større område.

## VEDLIGEHOLDELSE

### ⚠ FORSIGTIG:

- Sørg altid for at maskinen er slukket, og at akkuen er taget ud, før der udføres eftersyn eller vedligeholdelse på maskinen.

### Rengøring (Fig. 8)

Tør af og til maskinens ydre af med en klud, der er fugtet med sæbevand.

### ⚠ FORSIGTIG:

- Anvend aldrig benzin, rensebenzin, fortynder, alkohol og lignende. Resultatet kan blive misfarvning, deformation eller revner.

### Udskiftning af kul (Fig. 9 og 10)

Udtag og efterse kullene med regelmæssige mellemrum. Udskift kullene, når de er slidt ned til slidmarkeringen. Hold kullene rene og i stand til frit at glide ind i holderne. Begge kul skal udskiftes parvist samtidigt. Anvend kun identiske kulborster.

Benyt en skruetrækker til at afmontere kulholderdækslerne. Tag de slidte kul ud, isæt de nye og fastgør derefter kulholderdækslerne.

For at opretholde produktets SIKKERHED og PÅLIDELIGHED bør reparation, vedligeholdelse og justering kun udføres af et DOLMAR Service Center med anvendelse af originale DOLMAR udskiftningsdele.

## EKSTRAUDSTYR

### ⚠ FORSIGTIG:

- Det i denne manual specificerede tilbehør og anordninger anbefales til brug sammen med Deres Dolmar maskine. Brug af andet tilbehør og andre anordninger kan udgøre en risiko for personskade. Anvend kun tilbehør og anordninger til de beskrevne formål.

Hvis De behøver assistance eller yderligere detaljer om dette tilbehør, bedes De kontakte Deres lokale Dolmar servicecenter.

- Langt mundstykke
- Skulderrem
- Originale Dolmar-akku og oplader
- Akku-adapter

### BEMÆRK:

- Nogle ting på denne liste kan være inkluderet i værktøjspakken som standardtilbehør. Det kan være forskellige fra land til land.

**Støj**

Det typiske A-vægtede støjniveau bestemt i overensstemmelse med EN15503:

Lydtryksniveau ( $L_{pA}$ ): 81,2 dB (A)

Lydeffektniveau ( $L_{WA}$ ): 93,9 dB (A)

Usikkerhed (K): 2,5 dB (A)

**Bær høreværn**

ENG900-1

**Vibration**

Vibrations totalværdi (tre-aksial vektorsum) bestemt i overensstemmelse med EN15503:

Arbejdsformål: anvendelse uden belastning

Vibrationsafgivelse ( $a_h$ ): 2,5 m/s<sup>2</sup> eller mindre

Usikkerhed (K): 1,5 m/s<sup>2</sup>

ENG901-1

- Den angivne vibrationsemmissionsværdi er blevet målt i overensstemmelse med standardtestmetoden og kan anvendes til at sammenligne en maskine med en anden.
- Den angivne vibrationsemmissionsværdi kan også anvendes i en preliminær eksponeringsvurdering.

**⚠ ADVARSEL:**

- Vibrationsemissionen under den faktiske anvendelse af maskinen kan være forskellig fra den erklærede emissionsværdi, afhængigt af den måde, hvorpå maskinen anvendes.
- Sørg for at identificere de sikkerhedsforskrifter til beskyttelse af operatøren, som er baseret på en vurdering af eksponering under de faktiske brugsforhold (med hensyntagen til alle dele i brugscyklen, som f.eks. de gange, hvor maskinen er slukket og når den kører i tomgang i tilgift til afbrydertiden).

**Kun for lande i Europa****EU-konformitetserklæring**

**Undertegnede Tamiro Kishima og Rainer Bergfeld, som autoriseret af Dolmar GmbH, erklærer at DOLMAR maskinen (maskinerne):**

Maskinens betegnelse: Akku-blæser

Model nr./Type: AG-3628, AG-3629

Specifikationer: Se oversigten "SPECIFIKATIONER".

er i serieproduktion og

**opfylder betingelserne i de følgende EU-direktiver:**

2000/14/EC, 2006/42/EC

og er fremstillet i overensstemmelse med de følgende standarder eller standardiserede dokumenter:

EN15503

Den tekniske information opbevares hos:

Dolmar GmbH,

Jenfelder Straße 38, Abteilung FZ,

D-22045 Hamburg

Den procedure for konformitetsfastsættelse, som kræves i Direktiv 2000/14/EC, er fundet i overensstemmelse med tillæg V.

Målt lydbelastningsniveau: 92,4 dB (A)

Garanteret lydbelastningsniveau: 96,0 dB (A)

12.11.2009



Tamiro Kishima  
Administrerende direktør



Rainer Bergfeld  
Administrerende direktør

**Περιγραφή γενικής άποψης**

1 Κόκκινο τμήμα	6 Ενδεικτικές λυχνίες	11 Σημάδι ορίου
2 Κουμπί	7 Κουμπί CHECK (Έλεγχος)	12 Κατσαβίδι
3 Κασετίνα μπαταρίας	8 Άγκιστρο	13 Καπάκι θήκης ψήκτρας
4 Κουμπί ΥΨΗΛΟ/ΧΑΜΗΛΟ	9 Μακρύ ακροφύσιο	
5 Κουμπί OFF	10 Άγκιστρο ανάρτησης	

**ΤΕΧΝΙΚΑ ΧΑΡΑΚΤΗΡΙΣΤΙΚΑ**

<b>Μοντέλο</b>	<b>AG-3628</b>	<b>AG-3629</b>
Ικανότητες		
Όγκος αέρα (ΥΨΗΛΟ) .....	4,4 m <sup>3</sup> /λεπ	4,4 m <sup>3</sup> /λεπ
Όγκος αέρα (ΧΑΜΗΛΟ) .....	2,6 m <sup>3</sup> /λεπ	2,6 m <sup>3</sup> /λεπ
Ταχύτητα χωρίς φορτίο (λεπ <sup>-1</sup> )		
ΥΨΗΛΟ .....	17.000	17.000
ΧΑΜΗΛΟ .....	10.000	10.000
Ολικό μήκος		
(χωρίς το μακρύ ακροφύσιο) .....	436 χιλ	439 χιλ
(με το μακρύ ακροφύσιο) .....	921 χιλ	924 χιλ
Βάρος καθαρό .....	3,1 Χγρ	3,1 Χγρ
Εξοδος .....	D.C. 36 V	D.C. 36 V

- Λόγω του συνεχιζόμενου προγράμματος έρευνας και ανάπτυξης, οι παρούσες προδιαγραφές υπόκεινται σε αλλαγή χωρίς προειδοποίηση.
- Τα τεχνικά χαρακτηριστικά και η κασέτα μπαταρίας μπορεί να διαφέρουν από χώρα σε χώρα.
- Βάρος, με κασέτα μπαταρίας, σύμφωνα με τη διαδικασία EPTA 01/2003

ENE018-1

**Προοριζόμενη χρήση**

Το εργαλείο προορίζεται για φύσημα σκόνης.

ENB116-4

**ΠΡΟΕΙΔΟΠΟΙΗΣΕΙΣ ΑΣΦΑΛΕΙΑΣ ΦΥΣΗΤΗΡΑ**

1. Πάντοτε χρησιμοποιείτε προστατευτικά γυαλιά, ένα κάλυμμα κεφαλής και μάσκα όταν χρησιμοποιείτε το φυσητήρα.
2. Ποτέ μη διευθύνετε το ακροστόμιο προς άλλα άτομα όταν χρησιμοποιείτε το φυσητήρα.
3. Προειδοποίηση – Μπορεί να προκληθεί ηλεκτροπληξία αν το μηχάνημα χρησιμοποιηθεί σε υγρές επιφάνειες. Μη το εκθέτετε στη βροχή. Αποθηκεύστε το σε κλειστό χώρο.
4. Ποτέ μη φράζετε την είσοδο απορρόφησης και/ή την έξοδο φυσητήρα.
  - Μην φράσσετε την εισαγωγή αναρρόφησης ή την εξαγωγή του φυσητήρα για καθαρισμό σε σκονισμένες περιοχές.
  - Μην χρησιμοποιείτε το φυσητήρα με κωνικό ακροφύσιο μικρότερο από το αρχικό, όπως για παράδειγμα ένα ακροφύσιο που σχηματίζεται προσαρμόζοντας ένα επιπλέον τμήμα εύκαμπτου σωλήνα μικρότερης διαμέτρου ή μικρότερο εύκαμπο σωλήνα στο άνω άκρο του ακροφυσίου.
  - Μην χρησιμοποιείτε το φυσητήρα για να φουσκώσετε μπάλες, μια λαστιχένια βάρκα ή κάτι παρόμοιο.

Οι αυξημένες στροφές του ηλεκτροκινητήρα ενδέχεται να προκαλέσουν επικίνδυνη θραύση του ανεμιστήρα με αποτέλεσμα σοβαρό τραυματισμό.

Εάν ο ηλεκτροκινητήρας και το κύκλωμα ελέγχου υπερθερμανθούν, ενδέχεται να προκληθεί πυρκαγιά.

5. Κρατήστε τα παιδιά, άλλους παρευρισκόμενους και τα κατοικίδια μακριά από το φυσητήρα στη διάρκεια της λειτουργίας.
6. Μην χειρίζεστε το φυσητήρα κοντά σε ανοιχτό παράθυρο, κ.λ.π.
7. Συνιστάται η χρήση του φυσητήρα μόνον λογικές ώρες - όχι νωρίς το πρωί ή αργά τη νύχτα όταν οι άνθρωποι ενδέχεται να ενοχλούνται.
8. Συνιστάται η χρήση τσουγκράνας και σκούπας για να χαλαρώσετε τις ακαθαρσίες πριν χρησιμοποιήσετε το φυσητήρα.
9. Συνιστάται η ελαφρά ύγρανση των επιφανειών σε συνθήκες σκόνης ή η χρήση εξαρτήματος ψεκασμού με νερό, το οποίο μπορείτε να προμηθευτείτε από το εμπόριο.
10. Συνιστάται η χρήση του μακρού ακροφυσίου ώστε η ροή αέρα να δημιουργείται κοντά στο έδαφος.
11. Ο φυσητήρας δεν επιτρέπεται να χρησιμοποιείται από μικρά παιδιά ή ασθενή πρόσωπα χωρίς επίβλεψη.
12. Τα μικρά παιδιά πρέπει να επιβλέπονται για να είναι σίγουρο ότι δεν παίζουν με τον φυσητήρα.

**ΦΥΛΑΞΤΕ ΤΙΣ ΟΔΗΓΙΕΣ ΑΥΤΕΣ.**

**⚠️ ΠΡΟΕΙΔΟΠΟΙΗΣΗ:**

ΜΗΝ επιτρέψετε το βαθμό άνεσης ή εξοικείωσης με το προϊόν (λόγω επανειλημμένης χρήσης) σε αντικαταστήσει την αυστηρή τήρηση των κανόνων ασφαλείας του παρόντος εργαλείου. ΚΑΚΗ ΧΡΗΣΗ ή αμέλεια να ακολουθήσετε τους κανόνες ασφάλειας που διατυπώνονται σ' αυτό το χειρίδιο οδηγίων μπορεί να προκαλέσει σοβαρό προσωπικό τραυματισμό.



**ΣΗΜΑΝΤΙΚΕΣ ΟΔΗΓΙΕΣ ΑΣΦΑΛΕΙΑΣ****ΓΙΑ ΚΑΣΕΤΑ ΜΠΑΤΑΡΙΑΣ**

1. Πριν χρησιμοποιήσετε την κασέτα μπαταρίας, διαβάστε όλες τις οδηγίες και σημειώσεις προφύλαξης (1) στον φορτιστή μπαταρίας, (2) στην μπαταρία και (3) στο προϊόν που χρησιμοποιεί την μπαταρία.
2. Μην αποσυναρμολογήσετε την κασέτα μπαταρίας.
3. Εάν ο χρόνος λειτουργίας έχει γίνει υπερβολικά βραχύς, σταματήστε την λειτουργία αμέσως. Αλλιώς, μπορεί να έχει ως αποτέλεσμα κίνδυνο υπερθέρμανσης, πιθανά εγκαύματα ή ακόμη και έκρηξη.
4. Εάν ηλεκτρολύτης μπει στα μάτια σας, ξεπλύνετε τα με καθαρό νερό και ζητήστε ιατρική φροντίδα αμέσως. Αλλιώς, μπορεί να έχει ως αποτέλεσμα απώλεια της όρασης σας.
5. Μην βραχυκυκλώνετε την κασέτα μπαταρίας:
  - (1) Μην αγγίζετε τους πόλους με οτιδήποτε αγώγιμο υλικό.
  - (2) Αποφεύγετε να αποθηκεύετε την κασέτα μπαταρίας μέσα σε ένα δοχείο μαζί με άλλα μεταλλικά αντικείμενα όπως καρφιά, νομίσματα, κλπ.
  - (3) Μην εκθέτε την κασέτα μπαταρίας στο νερό ή στη βροχή.

Ένα βραχυκύκλωμα μπαταρίας μπορεί να προκαλέσει μεγάλη ροή ρεύματος, υπερθέρμανση, πιθανά εγκαύματα ακόμη και σοβαρή βλάβη.

6. Μην αποθηκεύετε το εργαλείο και την κασέτα μπαταρίας σε τοποθεσίες όπου η θερμοκρασία μπορεί να φτάσει ή να ξεπεράσει τους 50°C.
7. Μην καίτε την κασέτα μπαταρίας ακόμη και εάν έχει σοβαρή ζημιά ή είναι εντελώς φθαρμένη. Η κασέτα μπαταρίας μπορεί να εκραγεί στην φωτιά.
8. Προσέχετε να μη ρίξετε κάτω ή χτυπήσετε την μπαταρία.
9. Μην χρησιμοποιείτε μπαταρία που έχει υποστεί ζημία.

**ΦΥΛΑΞΤΕ ΤΙΣ ΟΔΗΓΙΕΣ ΑΥΤΕΣ.****Συμβουλές για διατήρηση μέγιστης ζωής μπαταρίας**

1. Φορτίζετε την κασέτα μπαταρίας πριν από την πλήρη αποφόρτιση της. Πάντοτε σταματάτε την λειτουργία του εργαλείου και φορτίζετε την κασέτα μπαταρίας όταν παρατηρείτε μειωμένη ισχύ εργαλείου.
2. Ποτέ μην επαναφορτίζετε μιά πλήρως φορτισμένη κασέτα μπαταρίας. Η υπερφόρτιση μειώνει την ωφέλιμη ζωή της μπαταρίας.
3. Φορτίζετε την κασέτα μπαταρίας σε θερμοκρασία δωματίου 10°C – 40°C. Αφήστε μιά θερμή κασέτα μπαταρίας να κρυώσει πριν την φορτίσετε.

**⚠️ ΠΡΟΣΟΧΗ:**

- Πάντοτε βεβαιώνετε ότι το εργαλείο είναι σβηστό και η κασέτα μπαταρίας έχει αφαιρεθεί πριν ρυθμίσετε ή ελέγξετε κάποια λειτουργία στο εργαλείο.

**Τοποθέτηση ή αφαίρεση της κασετίνας μπαταρίας (Εικ. 1)****⚠️ ΠΡΟΣΟΧΗ:**

- Κρατήστε το εργαλείο και την κασέτα μπαταρίας σταθερά κατά την τοποθέτηση και αφαίρεση της κασετίνας μπαταρίας. Εάν δεν κρατήσετε το εργαλείο και την κασέτα μπαταρίας σταθερά ενδέχεται να γλιστρήσουν από τα χέρια σας με αποτέλεσμα την πρόκληση ζημίας στο εργαλείο και την κασέτα μπαταρίας όπως και τραυματισμό.
- Πάντοτε να σβήνετε το εργαλείο πριν την εισαγωγή ή την αφαίρεση της κασετίνας μπαταρίας.
- Για να αφαιρέσετε την κασέτα μπαταρίας, βγάλτε την από το εργαλείο ενώ σύρετε το κουμπί στο εμπρόσθιο μέρος της κασετίνας.
- Για να τοποθετήσετε την κασέτα μπαταρίας, ευθυγραμμίστε την γλώσσα στην κασέτα μπαταρίας με την εγκοπή στην υποδοχή και τοποθετήστε την. Πάντοτε να την σπρώχνετε πλήρως μέχρι να κλειδώσει, γεγονός που υποδηλώνεται με ένα χαρακτηριστικό ήχο. Εάν μπορείτε να δείτε το κόκκινο τμήμα στην επάνω πλευρά του πλήκτρου, δεν έχει κλειδώσει ολοκληρωτικά. Βάλτε την πλήρως έτσι ώστε να μην φαίνεται. Σε αντίθετη περίπτωση, ίσως πέσει κατά λάθος από το εργαλείο, τραυματίζοντας εσάς ή κάποιον τριγύρω σας.
- Μην χρησιμοποιήσετε δύναμη κατά την τοποθέτηση της κασετίνας μπαταρίας. Αν η κασετίνα δεν γλιστρά με ευκολία, δεν έχει τοποθετηθεί σωστά.

**Σύστημα προστασίας μπαταρίας**

Η κασέτα μπαταρίας διαθέτει σύστημα προστασίας, το οποίο διακόπτει αυτόματα την ισχύ εξόδου σε όλη τη μακρά διάρκεια ζωής του.

Το εργαλείο ενδέχεται να σταματήσει στη διάρκεια της λειτουργίας, όταν το εργαλείο ή/και η μπαταρία βρίσκονται κάτω από τις ακόλουθες συνθήκες. Αυτό συμβαίνει λόγω ενεργοποίησης του συστήματος προστασίας και δεν υποδεικνύει δυσλειτουργία του εργαλείου.

- Όταν το εργαλείο έχει υπερφορτωθεί: Σε αυτήν την περίπτωση, πιέστε το κουμπί "OFF" και απομακρύνετε τις αιτίες υπερφόρτωσης, στη συνέχεια πιέστε ξανά το κουμπί "ΥΨΗΛΟ/ΧΑΜΗΛΟ" για επανεκκίνηση. Εάν το εργαλείο δεν τεθεί σε λειτουργία ακόμη και όταν πιέσετε το κουμπί "ΥΨΗΛΟ/ΧΑΜΗΛΟ", αυτό σημαίνει ότι η λειτουργία της αυτόματης διακοπής παροχής ρεύματος από την μπαταρία συνεχίζει να είναι ενεργοποιημένη. Φορτίστε την κασέτα μπαταρίας πριν από τη χρήση.
- Όταν η εναπομένουσα φόρτιση της μπαταρίας είναι χαμηλή: Επαναφορτίστε την κασέτα μπαταρίας.

## Λειτουργία διακόπτη (Εικ. 2)







Για εκκίνηση του εργαλείου, πιέστε απλά το κουμπί “ΥΨΗΛΟ/ΧΑΜΗΛΟ”. Για απενεργοποίηση, πιέστε το κουμπί “OFF”. Για αλλαγή της ταχύτητας του εργαλείου, πιέστε το κουμπί “ΥΨΗΛΟ/ΧΑΜΗΛΟ”. Με την πρώτη πίεση του κουμπιού επιτυγχάνεται υψηλή ταχύτητα και με τη δεύτερη επιτυγχάνεται χαμηλή ταχύτητα, στη συνέχεια με κάθε πίεση του κουμπιού επιτυγχάνεται η αλλαγή ταχύτητας μεταξύ των ρυθμίσεων υψηλό/χαμηλό εναλλάξ.

## Ένδειξη υπόλοιπης χωρητικότητας μπαταρίας

(μόνο για μοντέλα με μπαταρία AP-3622)

Η μπαταρία AP-3622 είναι εφοδιασμένη με ένδειξη υπόλοιπης χωρητικότητας μπαταρίας. (Εικ. 3)

Πιέστε το κουμπί CHECK (Έλεγχος) για να υποδείξετε την υπόλοιπη χωρητικότητα της μπαταρίας. Οι ενδεικτικές λυχνίες θα ανάψουν για τρία δευτερόλεπτα περίπου.

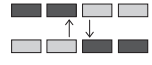
Ενδεικτικές λυχνίες	Υπόλοιπη χωρητικότητα
 Αναμμένες Σβηστές Αναβοσβήνει	
E  F	70% έως 100%
	45% έως 70%
	20% έως 45%
	0% έως 20%
	Φορτίστε τη μπαταρία.
	Η μπαταρία ενδέχεται να έχει παρουσιάσει δυσλειτουργία.

- Όταν αναβοσβήνει η πρώτη ενδεικτική λυχνία στο κάτω μέρος (δίπλα στην ένδειξη “E”) ή όταν δεν ανάψει καμία ενδεικτική λυχνία, η χωρητικότητα της μπαταρίας είναι μηδενική, επομένως το εργαλείο δεν λειτουργεί. Στις περιπτώσεις αυτές, φορτίστε τη μπαταρία ή αντικαταστήστε την κενή μπαταρία με μια άλλη πλήρως φορτισμένη.
- Όταν δύο ή περισσότερες ενδεικτικές λυχνίες δεν ανάβουν ακόμη και μετά από πλήρη φόρτιση, η διάρκεια ζωής της μπαταρίας έχει λήξει.
- Όταν οι δύο ενδεικτικές λυχνίες στο άνω μέρος και οι δύο ενδεικτικές λυχνίες στο κάτω μέρος ανάβουν εναλλάξ, η μπαταρία ενδέχεται να παρουσιάζει δυσλειτουργία. Επικοινωνήστε με το τοπικό σας κέντρο εξυπηρέτησης, εξουσιοδοτημένο από την Dolmar.

## ΠΑΡΑΤΗΡΗΣΗ:

- Η υποδεικνυόμενη χωρητικότητα ενδέχεται να είναι χαμηλότερη από το πραγματικό επίπεδο κατά τη χρήση ή αμέσως μετά από τη χρήση του εργαλείου.
- Ανάλογα με τις συνθήκες χρήσης και τη θερμοκρασία περιβάλλοντος, η ένδειξη ενδέχεται να διαφέρει λίγο από την πραγματική χωρητικότητα.

## ΣΥΝΑΡΜΟΛΟΓΗΣΗ

### ⚠️ ΠΡΟΣΟΧΗ:

- Πάντοτε βεβαιώνεστε ότι το εργαλείο είναι σβηστό και η κασέτα μπαταρίας έχει αφαιρεθεί πριν εκτελέσετε κάποια εργασία στο εργαλείο.

### Τοποθέτηση ή αφαίρεση μακρού ακροφύσιου

(Εικ. 4 και 5)

Για να τοποθετήσετε το μακρύ ακροφύσιο, πιέστε το προς τα μέσα πάνω στην εξαγωγή του φυσητήρα μέχρι τέρμα.

Για να αφαιρέσετε το μακρύ ακροφύσιο, πιέστε τα δύο κουμπιά του και ταυτόχρονα τραβήξτε το προς τα έξω.

### Τοποθέτηση ιμάντα ώμου (Εικ. 6)

Τραβήξτε το άγκιστρο ανάρτησης του εργαλείου προς τα έξω.

Προσδέστε τον ιμάντα ώμου στο άγκιστρο ανάρτησης του εργαλείου.

Πριν από τη χρήση, ρυθμίστε το μήκος του ιμάντα ώστε να μπορείτε να εργαστείτε άνετα.

## ΛΕΙΤΟΥΡΓΙΑ

### Φύσημα (Εικ. 7)

Κρατήστε το φυσητήρα σταθερά με το ένα χέρι και εκτελέστε την εργασία φυσηματος κατευθύνοντας το εργαλείο αργά προς την επιθυμητή κατεύθυνση. Όταν το φύσημα διενεργείται γύρω από ένα κτίριο, μεγάλο βράχο ή όχημα, κατευθύνετε το ακροφύσιο μακριά από αυτά.

Όταν εκτελείτε εργασία μέσα σε μια γωνία, αρχίστε από τη γωνία και στη συνέχεια μετακινηθείτε προς την ευρύτερη περιοχή.

## ΣΥΝΤΗΡΗΣΗ

### ⚠️ ΠΡΟΣΟΧΗ:

- Πάντοτε βεβαιώνεστε ότι το εργαλείο είναι σβηστό και η κασέτα μπαταρίας έχει αφαιρεθεί πριν επιχειρήσετε να κάνετε έλεγχο ή συντήρηση.

### Καθαρισμός (Εικ. 8)

Περιστασιακά, καθαρίστε την εξωτερική επιφάνεια του εργαλείου χρησιμοποιώντας ένα πανί που έχετε υγράνει με σαπουνόνερο.

### ⚠️ ΠΡΟΣΟΧΗ:

- Μην χρησιμοποιείτε ποτέ βενζίνη, πετρελαϊκό αιθέρα, διαλυτικό, αλκοόλη ή παρόμοιες ουσίες. Ενδέχεται να προκληθεί αποχρωματισμός παραμόρφωση ή ρωγμές.

### Αντικατάσταση ψηκτρών άνθρακα (Εικ. 9 και 10)

Αφαιρείτε και ελέγχετε τις ψήκτρες άνθρακα τακτικά. Αντικαθιστάτε τις όταν φθαρούν μέχρι το σημάδι ορίου. Κρατάτε τις ψήκτρες άνθρακα καθαρές και ελεύθερες να γλιστρούν στις θήκες. Και οι δύο ψήκτρες άνθρακα πρέπει να αντικαθίστανται ταυτόχρονα. Χρησιμοποιείτε μόνο ταυτόσημες ψήκτρες άνθρακα.

Χρησιμοποιείτε ένα κατασβίδι για να αφαιρέσετε τα καπάκια των θηκών των ψηκτρών. Αφαιρέστε τις φθαρμένες ψήκτρες, βάλτε τις νέες και ασφαλίστε τα καπάκια των θηκών των ψηκτρών.

Για διατήρηση της ΑΣΦΑΛΕΙΑΣ και ΑΞΙΟΠΙΣΤΙΑΣ του προϊόντος, επισκευές, οποιαδήποτε συντήρηση ή ρυθμίσεις πρέπει να εκτελούνται από Κέντρα Εξυπηρέτησης Εξουσιοδοτημένα από την DOLMAR, με χρήση πάντοτε ανταλλακτικών DOLMAR.

## ΠΡΟΑΙΡΕΤΙΚΑ ΕΞΑΡΤΗΜΑΤΑ

### ⚠️ ΠΡΟΣΟΧΗ:

- Αυτά τα εξαρτήματα ή προσαρτήματα συνιστώνται για χρήση με το εργαλείο Dolmar που περιγράφτηκε στις οδηγίες αυτές. Η χρήση οτιδήποτε άλλων εξαρτημάτων ή προσαρτημάτων μπορεί να προκαλέσει κίνδυνο τραυματισμού σε άτομα. Χρησιμοποιείτε τα εξαρτήματα ή προσαρτήματα μόνο για την χρήση που προορίζονται.

Εάν χρειάζεστε οποιαδήποτε βοήθεια για περισσότερες πληροφορίες σε σχέση με αυτά τα εξαρτήματα, αποτανθείτε στο τοπικό σας κέντρο εξυπηρέτησης Dolmar.

- Μακρύ ακροφύσιο
- Ιμάντας ώμου
- Αυθεντική μπαταρία και φορτιστής Dolmar
- Προσαρμογέας μπαταρίας

### ΠΑΡΑΤΗΡΗΣΗ:

- Μερικά στοιχεία στη λίστα μπορεί να συμπεριλαμβάνονται στη συσκευασία εργαλείου ως στάνταρ εξαρτήματα. Μπορεί να διαφέρουν ανάλογα με τη χώρα.

ENG102-3

### Θορύβος

Το τυπικό Α επίπεδο μετρημένου θορύβου καθορίζεται σύμφωνα με το EN15503:

- Στάθμη πίεσης ήχου ( $L_{pA}$ ): 81,2 dB (A)
- Στάθμη δύναμης ήχου ( $L_{WA}$ ): 93,9 dB (A)
- Αβεβαιότητα (K): 2,5 dB (A)

### Φοράτε ωτοασπίδες

ENG900-1

### Κραδασμός

Η ολική τιμή δόνησης (άθροισμα τρι-αξονικού διανύσματος) καθορίζεται σύμφωνα με το EN15503:

- Είδος εργασίας: λειτουργία χωρίς φορτίο
- Εκπομπή δόνησης ( $a_{h1}$ ): 2,5  $m/s^2$  ή λιγότερο
- Αβεβαιότητα (K): 1,5  $m/s^2$

ENG901-1

- Η δηλωμένη τιμή εκπομπής κραδασμών έχει μετρηθεί σύμφωνα με την πρότυπη μέθοδο δοκιμής και μπορεί να χρησιμοποιηθεί για τη σύγκριση ενός εργαλείου με άλλο.
- Η δηλωμένη τιμή εκπομπής κραδασμών μπορεί να χρησιμοποιηθεί και στην προκαταρκτική αξιολόγηση έκθεσης.

### ⚠️ ΠΡΟΕΙΔΟΠΟΙΗΣΗ:

- Η εκπομπή κραδασμών κατά τη χρήση του ηλεκτρικού εργαλείου σε πραγματικές συνθήκες μπορεί να διαφέρει από τη δηλωμένη τιμή εκπομπής ανάλογα με τον τρόπο χρήσης του εργαλείου.
- Φροντίστε να λάβετε τα κατάλληλα μέτρα προστασίας του χειριστή βάσει υπολογισμού της έκθεσης σε πραγματικές συνθήκες χρήσης (λαμβάνοντας υπόψη όλες τις συνιστώσες του κύκλου λειτουργίας όπως τους χρόνους που το εργαλείο είναι εκτός λειτουργίας και όταν βρίσκεται σε αδρανή λειτουργία πέραν του χρόνου ενεργοποίησης).

ENH024-7

## Μόνο για χώρες της Ευρώπης

### Δήλωση Συμμόρφωσης ΕΚ

**Οι κάτωθι υπογεγραμμένοι, Tamiro Kishima και Rainer Bergfeld, εξουσιοδοτούμενοι από τη Dolmar GmbH, δηλώνουν ότι το/τα μηχανήματα(τα) DOLMAR:**

Χαρακτηρισμός μηχανήματος: Φυσητήρας μπαταρίας

Αρ. μοντέλου/ Τύπος: AG-3628, AG-3629

Προδιαγραφές:

βλ. πίνακα "ΤΕΧΝΙΚΑ ΧΑΡΑΚΤΗΡΙΣΤΙΚΑ".

είναι εν σειρά παραγωγή και συμμορφώνονται με τις ακόλουθες Ευρωπαϊκές Οδηγίες:

2000/14/ΕΚ, 2006/42/ΕΚ

και κατασκευάζονται σύμφωνα με τα ακόλουθα πρότυπα ή έγγραφα τυποποίησης:

EN15503

Το αρχείο της τεχνικής τεκμηρίωσης φυλάσσεται στη διεύθυνση:

Dolmar GmbH,  
Jenfelder Straße 38, Abteilung FZ,  
D-22045 Hamburg (Αμβούργο)

Η απαιτούμενη διαδικασία αξιολόγησης συμμόρφωσης βάσει της Οδηγίας 2000/14/ΕΚ ήταν σύμφωνη με το Παράρτημα V.

Στάθμη ηχητικής ισχύος μέτρησης: 92,4 dB (A)

Εγγυημένη στάθμη ηχητικής ισχύος: 96,0 dB (A)

12.11.2009



Tamiro Kishima  
Γενικός Διευθυντής



Rainer Bergfeld  
Γενικός Διευθυντής



DOLMAR GmbH  
Postfach 70 04 20  
D-22004 Hamburg  
<http://www.dolmar.com>

884967C933

IDE