

**SACHS**  
**DOLMAR**

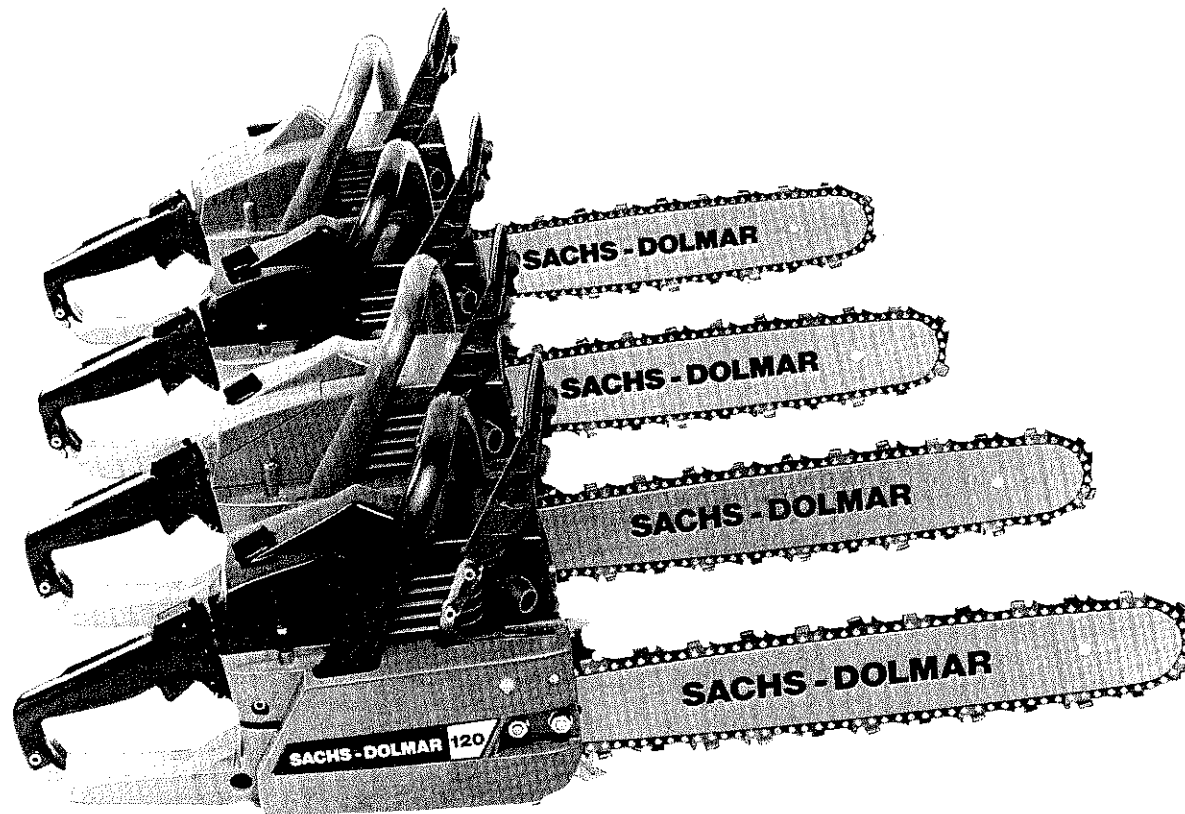

## SACHS-DOLMAR 50

(baugleich mit Typ S.-D. 112)  
(identical with model S.-D. 112)  
(identique au modele S.-D. 112)  
(identico con modelo S.-D. 112)

Homologation accordée au type S.-D. 50  
par le Ministre chargé de l'Agriculture  
sous le No. 01155 en date du 8 Février 1985.

# SACHS-DOLMAR 112, 114, 117, 120

## Motorsägen- Betriebsanweisung

mit Auszug aus der Ersatzteilliste

**Achtung:** Unbedingt die Sicherheitshinweise der Seiten 4 und 5 beachten, denn falsche Handhabung der Motorsäge kann zu Unfällen führen.

## Chain Saws Instruction Manual

with excerpt from Spare Parts List

**Important:** The safety pre-cautions on page 4 and 5 must be strictly observed — improper use can cause serious injury.

Homologation accordée aux types 112, 120 par le Ministre chargé de l'Agriculture sous les Nos. 01151, 01152 en date du 20 Dec. 1984.

## Instructions d'emploi pour tronçonneuses

avec extrait de la liste de pièces détachées

**Attention:** Veuillez respecter les conseils de sécurité de la pages 4 et 5 car un mauvais manie-ment de la tronçonneuse peut occasionner des accidents.

## Instrucciones de manejo para motosierras

con extracto de la lista de piezas de repuesto

**Atención:** Es imprescindible prestar especial atención a las recomendaciones de seguridad (pag. 4 y 5), — un manejo incorrecto de la motosierra puede ocasionar accidentes.

## Unfallverhütungshinweise

Folgende Hinweise unbedingt vor Benutzung der Motorsäge aufmerksam durchlesen, denn falsche Handhabung kann zu Unfällen führen.

### 1. Hinweise zur Handhabung:

- Motorsägen dürfen von Kindern und Jugendlichen unter 18 Jahren nicht bedient werden. Jugendliche über 16 Jahre sind von diesem Verbot ausgenommen, wenn sie zum Zweck der Ausbildung unter Aufsicht eines Fachkundigen stehen.
- Beim Ingangsetzen ist die Maschine sicher abzustützen und festzuhalten. Schiene und Kette müssen dabei frei stehen.
- Bei jeder Arbeit ist die Maschine mit beiden Händen festzuhalten. Auf sicheren Stand muß laufend geachtet werden.
- Die Maschine ist so zu handhaben, daß Abgabe möglichst nicht eingeatmet werden können. Beim Arbeiten in geschlossenen Räumen muß für ausreichende Be- und Entlüftung gesorgt werden.
- Beim Entasten sollte die Maschine möglichst am Stamm abgestützt werden. Hierbei darf nicht mit der Schienenspitze gesägt werden. Auf unter Spannung stehende Äste ist unbedingt zu achten.
- Beim Fällen oder Schneiden von Starkholz muß ein Krallenanschlag (Zackenleiste) verwendet werden.
- Zur Überprüfung der Kettenspannung, zum Nachspannen, zum Kettenwechsel und zur Beseitigung von Störungen muß der Motor abgestellt werden.
- In Arbeitspausen ist die Maschine so abzustellen, daß niemand gefährdet werden kann.
- Beim Transport ist der Motor abzustellen oder die Kettenbremse auszulösen, so das ein unbeabsichtigtes Anlaufen der Sägekette vermieden wird.
- Beim Transport der Maschine über eine größere Distanz muß der mitgelieferte Kettenschutz aufgesetzt werden.
- Beim Betanken der Motorsäge ist der Motor abzustellen. Rauchen und jedes offene Feuer ist zu unterlassen. Die heißgelaufene Motorsäge sollte möglichst nicht ins trockene Gras gestellt werden.

### 2. Hinweise für die Instandhaltung

- Der betriebs sichere Zustand der Maschine, insbesondere von Schiene und Kette, ist jeweils vor Beginn der Arbeit zu prüfen. Auf vorschriftsmäßig geschärfte und gespannte Sägekette ist besonders zu achten.
- An Maschinen, die mit einer Sägeschiene mit Schienenkopfdeckung ausgeliefert wurden, darf keine Schiene ohne diese Sicherheitseinrichtung verwendet werden.

## Important!

Read the instructions manual before sawing. Incorrect handling means more hazards. It is illegal for persons under 18 years of age and persons not acquainted with the correct handling procedure, to work with the chain saw.

## Safety regulations

1. Read the instruction manual very carefully. Beginners should try to get well acquainted with the characteristics of the saw and commence with simple sawing procedure. (bucking).
2. Before use, check: motor, guide bar, chain and safety equipment are correctly mounted, in good condition and function perfectly. Prevent excessive noise and fumes whilst using the chain saw. The chain must be correctly sharpened and tensioned.
3. Always be fully concentrated when using the chain saw. Never use saw if you are tired, ill or even under the influence of alcohol.
4. For your own safety, always wear close fitting clothing, safety helmet, eye protection, leather gloves and boots. Boots should have a good profile sole to ensure a safe foothold whilst working and also protect the legs.
5. Protect your hearing by wearing ear-muffs or earplugs.
6. Set the chain saw down firmly and hold tightly whilst starting the saw, ensuring that the bar and chain are not making contact with anything.
7. Always hold the saw firmly with both hands when working. Hold handles firmly with fingers in one direction and thumbs around the handle in the other direction.
8. Always ensure that you have a firm stance when working with the saw.
9. No one should be allowed to stand within the working radius of the saw.
10. Always ensure that the working area is easily accessible and that there is a way to retreat.
11. Position the saw so that the fumes are not inhaled. Never run saw in a room. Danger of poisoning.

## Important!

Il est indispensable de lire attentivement le manuel d'instruction d'emploi, avant d'utiliser la tronçonneuse. Un faux maniement augmente les risques d'accident. Tout dommage causé par un mauvais maniement (dommage matériel ou corporel) exclue toute responsabilité et fait tomber la garantie de plein droit.

## Règles de sécurité

1. Lire attentivement le manuel d'instructions d'emploi. Le débutant ou novice de la tronçonneuse doit obligatoirement se familiariser avec celle-ci et, au début se limiter à des coupes faciles.
2. Vérifier avant chaque mise en service de la tronçonneuse: le montage correct et solide ainsi que l'état de fonctionnement parfait du moteur, du dispositif de sciage et des organes de sécurité. Se référer aux prescriptions l'affûtage de la chaîne.
3. L'opérateur doit être en pleine possession de ses moyens lorsqu'il utilise la tronçonneuse; ne jamais tronçonner si l'on est fatigué, malade ou si l'on a absorbé de l'alcool.
4. Pour votre protection personnelle portez des vêtements collants, casque de protection visière, gants et chaussures en cuir; si l'on porte des bottes, les semelles doivent avoir un profil permettant une station debout sans risque de glissement.
5. Il est recommandé de se mettre de la ouate dans les oreilles ou de porter un casque protecteur.
6. Toujours travailler calmement et posément. Eviter le danger en étant prudent et attentif.
7. Toujours tenir la tronçonneuse avec les deux mains lors du travail. Les doigts doivent pratiquement envelopper les poignées de la tronçonneuse.
8. Toujours prendre une position stable lors du travail.
9. Personne ne doit se trouver dans le rayon de travail de la tronçonneuse.
10. L'endroit où l'on travaille doit être dégagé et doit permettre de reculer facilement si cela est nécessaire; très important en sous-bois buissons.
11. Ne pas laisser le moteur tourner dans des endroits fermés non aérés. Danger d'asphyxie!!

## ¡ Importante!

Leer con atención, las instrucciones antes de utilizar la motosierra. Un manejo equivocado significa peligro de accidente. Los daños que se ocasionen en la máquina por un empleo no correcto, llevan consigo la pérdida de la garantía.

## Normas de seguridad

1. Léanse con todo detenimiento las instrucciones de servicio. Las personas que vayan a utilizar la motosierra por primera vez, deberían familiarizarse en un principio con las propiedades del corte y de momento solo efectuar cortes longitudinales.
2. Comprobar cada vez antes de serrar: si el motor, dispositivo de serrar y las instalaciones de seguridad han sido montados correcta y fijamente, si se encuentran en buen estado y funcionan irremediablemente. La cadena debe estar afilada según las prescripciones.
3. Utilizar la motosierra siempre con toda atención. Nunca si se está cansado, enfermo ó bajo la influencia del alcohol.
4. Para la protección personal en el trabajo, se deben de utilizar trajes ceñidos, cascos según prescripciones, protectores para la vista y las manos y pies han de cubrirse con guantes y fundas de cuero. Las suelas de las botas han de llevar perfiles de seguridad para evitar caídas.
5. Proteger los oídos con algodón ó cápsulas anti-ruído.
6. El trabajo se ha de efectuar de una manera tranquila y con la mayor atención. Evitar todo peligro por causa de distracción.
7. La motosierra siempre se ha de llevar, durante el trabajo, con ambas manos. Los agarres han de sujetarse por un lado con la mano y por el otro con el pulgar, rodeándolos.
8. Observar continuamente durante el trabajo, un total equilibrio del cuerpo.
9. En todo el radio de trabajo de la motosierra, no debe encontrarse persona alguna.
10. Mantener el lugar de trabajo siempre despejado y asegurarse de que en cualquier momento se pueda retroceder sin obstáculos. Esto es muy importante, sobre todo en corte de arbustos y monte bajo.

### 3. Hinweise zum Verhalten

- Die Kleidung soll zweckmäßig, d. h. eng anliegend, aber nicht hinderlich sein.
- Im Schwenkbereich der Maschine darf sich niemand aufhalten.
- Mit Fällarbeiten darf erst begonnen werden, wenn sichergestellt ist, daß
  - a) sich im Fällbereich außer dem Sägenführer niemand aufhält,
  - b) sich im Fallbereich nur die mit dem Fällen beschäftigten Personen aufhalten,
  - c) hindernisfreies Rückweichen für jeden mit der Fällarbeit Beschäftigten festgelegt ist (der Rückweichraum soll schräg rückwärts verlaufen),
  - d) der Arbeitsplatz am Stamm frei von Hindernissen ist und den mit der Fällarbeit Beschäftigten einen sicheren Stand gewährt.
- Der Fällschnitt darf nur mit Keilen aus Kunststoff oder Aluminium gesichert werden. Die Verwendung von Eisenkeilen ist verboten.
- Beim Zurückgehen nach dem Fällschnitt ist auf fallende Äste zu achten.
- Beim Schneiden von gesplittertem Holz ist auf mitgerissene Holzstücke zu achten.
- Beim Arbeiten am Hang muß der Sägenführer oberhalb oder seitlich des zu bearbeitenden Stammes bzw. liegenden Baumes stehen.
- Über Schulterhöhe darf nur mit der Schienenunterseite gesägt werden, da andernfalls erhöhte Gefahr des Rückschlagens besteht.
- Die Maschine ist lärm- und abgasarm zu betreiben. Hierbei ist auf korrekte Vergasereinstellung zu achten.

### 4. Hinweise für die Verwendung persönlicher Schutzausrüstungen

- Bei Tätigkeiten, bei denen mit Kopf-, Hand-, Fuß- oder Augenverletzungen sowie Gehörschädigungen zu rechnen ist, sind entsprechende Körperschutzausrüstungen und Körperschutzmittel zu benutzen. Die folgenden Hinweise sind besonders zu beachten:
- Beim Fällen, Entasten, Aufasten am stehenden Stamm und beim Aufarbeiten von Windbrüchen ist ein Schutzhelm zu tragen.
  - Beim Arbeiten mit der Maschine sind Schutzhandschuhe aus Leder zu tragen.
  - Um Verletzungen der Augen zu vermeiden, ist beim Arbeiten mit der Maschine ein Augenschutz bzw. Gesichtsschutz zu tragen.



- Zur Vermeidung von Gehörschäden sind geeignete persönliche Schallschutzmittel zu tragen.

- Beim Arbeiten mit der Maschine sind Sicherheitsschuhe zu tragen. Ein Beinschutz wird empfohlen.

### 5. Unfallverhütungsvorschriften der zuständigen Berufsgenossenschaft und der Versicherung beachten.

12. When not actually working with the saw, position it so that it is not dangerous to anybody else. Only transport the chain saw when the engine is at a standstill. Carry the saw with the guide bar and chain facing towards the rear. For longer transportation either use the chain saw sheath or dismantle the cutting attachment.

13. Do not refuel near naked lights and do not smoke. Use spark arrester on muffler when there is a fire risk. Do not place a hot chain saw in dry grass.

14. Only use the underside of the bar when cutting above shoulder height otherwise the extremely dangerous kick-back could occur.

15. Avoid making contact with the tip of the bar and any other object, also avoid plunge-cutting which can cause the very dangerous kick-back (bar jumping upwards). See page 9. for plunge-cutting.

16. Never climb to the crown of a tree to saw, without the correct safety precautions or climb up a ladder to saw.

17. When felling in densely populated areas, the tree must be secured with ropes and guided to the line of fall.

18. Checking the chain tension, retensioning or replacing the chain must only be done when the engine is at a standstill.

19. Use only plastic or aluminium wedges in the felling cut. Give a loud warning shout before the tree begins to fall and then step back a few yards. Beware of falling branches and the whip of the trunk.

20. When cutting splintered wood, beware of flying fragments.

21. Do not try to saw uphill on a slope. When bucking fallen logs on a slope, always position yourself above the log.

22. Observe the safety regulations of the respective employer's liability insurance association.

23. Inspect your chain saw regularly and frequently check the tightness of all accessible screws and nuts. (see page 19.)

12. Ne transporter la tronçonneuse que moteur arrêté ou frein de chaîne enclenché. Lors du transport, le dispositif de sciage doit être orienté vers l'arrière. Si le transport dure plus longtemps, il est préférable d'utiliser le protecteur de chaîne ou de démonter le dispositif de sciage.

13. Ne pas fumer en faisant le plein de carburant; s'éloigner de toute source de chaleur/flammes. En période de sécheresse ou danger d'incendie, il est préférable de monter le pare-étincelles sur le pot d'échappement. Ne jamais déposer la tronçonneuse, lorsque le moteur est chaud, sur l'herbe sèche.

14. En travaillant au dessus de la tête (à l'ébranchage par exemple) ne scier qu'avec la partie inférieure du guide.

15. Ne pas attaquer la coupe avec la pointe du guide, on évite ainsi le dangereux «kick-back». Pour les percées frontales voir page 9.

16. Ne jamais monter à l'extrémité de l'arbre avec la tronçonneuse pour scier à cet endroit.

17. Vérifier la tension de la chaîne. Ne la retendre ou la changer qu'avec moteur arrêté.

18. Lors de l'abattage utiliser un coin en plastique ou en aluminium. Avant la chute d l'arbre, toujours prévenir en criant «attention» et se reculer de quelques mètres. Attention aux branches qui peuvent tomber et aussi à l'extrémité du tronc pouvant rebondir lors de la chute.

19. Si le bois est déchiré, attention lors du sciage que les éclats ne soient pas entraînés dans la chaîne.

20. Dans un relief vallonné, toujours scier de haut vers le bas. Lors du tronçonnage de troncs posés au sol, se trouvant sur une pente, toujours scier de haut en bas.

21. Toujours respecter les prescriptions de l'Association Professionnelle et de l'Assurance.

22. Entretien de la tronçonneuse régulièrement et contrôler tout écrou/vis accessible. (voir page 19.)

11. El motor no debe mantenerse en marcha en locales cerrados. Existe peligro de intoxicación.

12. El transporte de la motosierra sólo se efectuará con motor parado ó con el freno de la cadena echado. También en el transporte la guía y la cadena deben ir mirando hacia atrás. Para un transporte de larga duración, debe emplearse la protección de la cadena ó se debe desmontar la misma.

13. Al repostar, evitar el fuego y no fumar. Cuando el ambiente sea muy seco ó exista peligro de incendio en el bosque, emplear el tubo de escape con protector de chispas. No dejar sobre la hierba seca la motosierra si ésta está caliente por el trabajo.

14. Si se sierra por encima de la altura del hombro, hacerlo solo con la parte inferior de la guía.

15. La punta de la guía no se debe apoyar para hacer un corte, para evitar el salto hacia arriba de la motosierra, siempre peligroso. Efectuar pequeños cortes de prueba. Véase página 9.

16. Al efectuar cortes en los árboles, hay que tomar las debidas precauciones.

17. Se debe comprobar el tensado de la cadena. Cambiar ó tensar la cadena, solo debe hacerse con el motor parado.

18. Al talar árboles, debe asegurarse el corte con cuñas de plástico ó de aluminio. Antes de caer el árbol es conveniente anunciarlo a las personas que puedan estar cerca y retirarse en diagonal hacia atrás unos cuantos metros. Precaución a la caída de ramas y a la rápida elevación de la punta del tronco, al caer.

19. Al cortar madera astillada, tener precaución con los trozos que saltan.

20. En pendientes no talar desde abajo. Al cortar troncos tumbados en pendientes, en sentido longitudinal, colocarse siempre por encima del mismo.

21. Observar siempre las normas de prevención contra accidentes, dadas por las cooperativas previsoras y las Compañías de Seguros.

22. Al hacer el mantenimiento regular de la motosierra, apretar, a su debida presión, todos los tornillos y tuercas accesibles.

(vea pagina 19.)

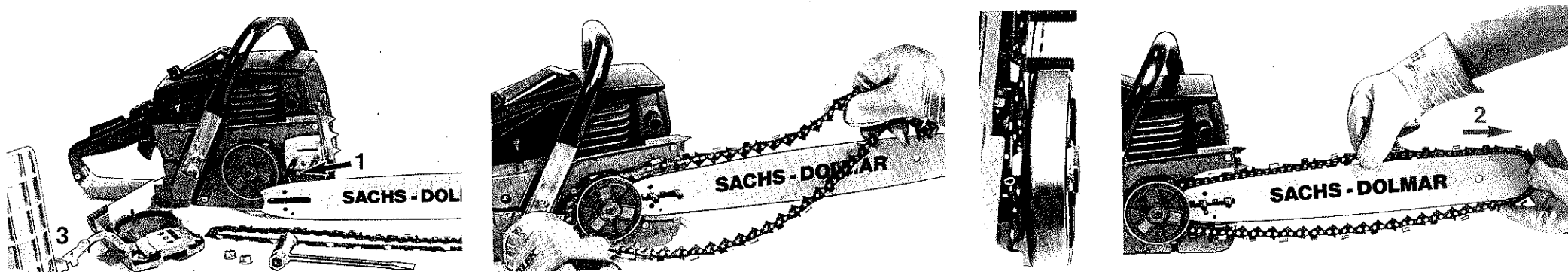

### Montage von Schiene und Sägekette

Achtung! Handschuhe tragen. Schiene und Sägekette haben scharfe Kanten. Befestigungsmuttern abschrauben, Kettenradschutz abnehmen. Alle Anlageflächen müssen sauber sein. Ölbohrungen auf Sauberkeit prüfen. Sägeschiene auf die Bolzen schieben. Zapfen der Kettenspannvorrichtung (Pfeil 1) möglichst nahe zum Kettenrad schrauben und in die Sägeschiene einrasten lassen. Die Sägekette über die Kupplung heben, in das Kettenrad einfassen lassen und dann in die Führungsnut der Sägeschiene einlegen. Laufrichtung (Pfeil 2): Die Hobelzahn-Schneidekanten müssen auf der Schienen-Oberseite zur Schienenspitze zeigen. Den Kettenradschutz auf die Bolzen stecken und die Befestigungsmuttern nur leicht von Hand anschrauben.

Mitgelieferten Handschutz (3) unbedingt sofort bei Montage von Schiene und Sägekette fest an den Ausrückhebel anschrauben.

### Assembling bar and chain

Caution! Wear gloves. Guide bar and chain both have very sharp edges. Unscrew nuts, remove sprocket guard. All fitting surfaces must be perfectly clean. Check that the oil holes are clean. Slide the guide bar onto the bolts. The spigot of the chain tensioner (arrow 1) should be screwed as near as possible towards the sprocket and correctly positioned in the guide bar. Lift chain over clutch and onto the sprocket and then into the guide bar groove. Direction of rotation (arrow 2): The cutting edges of the chippers on the top edge of the bar should point towards the bar nose. Mount the sprocket guard and screw the fixing nuts finger-tight only. When assembling guide bar and sawing chain first screw hand guard (3) supplied by us firmly to the disengaging lever.

### Montage du guide et de la chaîne

Attention! Porter des gants, la chaîne a des bords tranchants. Dévisser les écrous et retirer le protège-pignon. Toutes les surfaces portantes doivent être parfaitement propres. Veiller à la propreté des sorties d'huile. Poser le guide sur les goujons de fixation. Le pivot du dispositif de tension (flèche 1) doit être le plus près possible du pignon. Faire passer la chaîne par dessus l'embrayage, la poser sur les dents du pignon et ensuite dans la rainure du guide. Sens de rotation (flèche 2): Les arêtes coupantes des gouges doivent être orientées vers l'embout du guide. Emboîter le pivot du dispositif de tension dans le logement se trouvant dans le guide. Remonter le protège-pignon et visser les écrous à la main, sans les bloquer.

Lors du montage du guide et de la chaîne, visser immédiatement le protège-mains (3), faisant partie de notre fourniture, au levier de déclenchement.

### Montaje de guía y cadena

Atencion! Llevar guantes. La guía y la cadena tienen bordes cortantes. Destornillar la tuerca de sujeción y desmontar el protector del piñón. Todas las superficies de contacto deben estar limpias. Comprobar si los orificios de lubricación por aceite están sin obstruir. Montar la guía sobre sus bulones. Atornillar lo más próximo posible al piñón, los tornillos del tensor de la cadena (flecha 1). Pasar la cadena por encima del embrague, encajarla sobre el piñón y después colocarla sobre la ranura de la guía. Sentido de marcha (flecha 2): Los bordes cortantes de los dientes de la cadena (gubias), de la parte superior de la guía, han de mirar hacia el extremo de la misma. Encajar los tornillos del tensor de la cadena sobre la guía. Meter el protector de la cadena en sus bulones correspondientes y ajustar las tuercas de sujeción suavemente, con la mano. Junto con el montaje del carril de guía y cadena, es indispensable atornillar el guardamanos suministrado (3) fijamente en la palanca de desembrague.

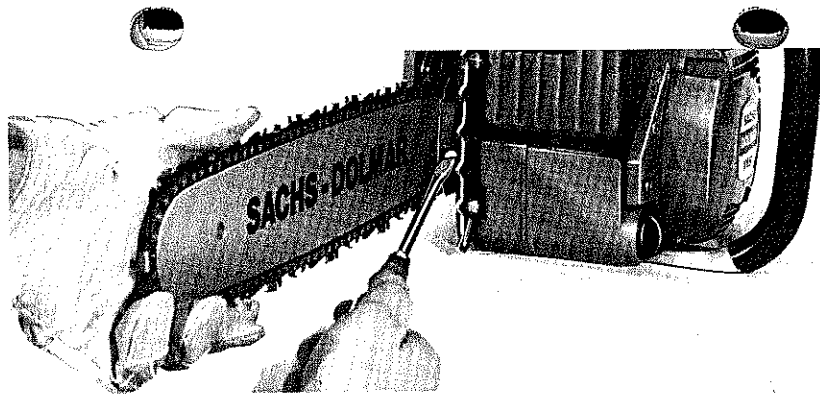

### Sägekette spannen

Mit der Spannschraube wird durch Rechtsdrehen die Sägekette gespannt. Schienenbefestigungsmuttern dürfen dabei noch nicht fest angezogen sein. Schienenspitze beim Spannen der Sägekette etwas anheben. Erst danach die beiden Befestigungsmuttern fest mit einem Schlüssel anziehen. Sägekette ist richtig gespannt, wenn sie nicht durchhängt und sich von Hand noch leicht über die Sägeschiene ziehen läßt (Handschuh tragen!). Bei neuer Sägekette unbedingt auch auf ein neues Kettenrad achten (siehe Seite 13). Jede neu aufgelegte Sägekette erst eine Weile ohne zu sägen vom Motor mit Halbgas antreiben lassen, damit die Sägekettenschmierung wirken kann (siehe Seite 13). Nach den ersten Schnitten im Holz die Sägekette wieder nachspannen. Praktiker benutzen 2 – 3 Sägeketten abwechselnd und drehen beim Kettenwechsel die untere Laufseite der Sägeschiene nach oben. Reserveketten über Nacht in ein Ölbad legen. Keine stumpfen Sägeketten verwenden oder solche mit schadhafte Hobelzähnen. Sägeketten müssen bei fortschreitender Erwärmung der Motorsäge wieder nachgespannt werden, weil zu lockere Sägeketten im Schnitt verlaufen oder sogar abspringen können. Bei sehr niedriger Außentemperatur, nach beendeter Sägearbeit oder in längeren Arbeitspausen die Sägekettenspannung wieder lockern, weil die Kette schneller abkühlt und schrumpft als die Schiene.

### Tightening the chain

Tighten the chain by turning tensioning screw to the right. The bar fixing nuts must not be too tight at this stage. When tightening the chain lift up the nose of the guide bar slightly. Only then tighten the two fixing nuts with a spanner. The chain is correctly tensioned if it does not sag and can be easily moved by hand along the guide bar. (Wear gloves!) When a new chain is fitted it is essential to fit a new sprocket (see page 13). Each time a new chain is fitted, allow the chain to rotate for a while on the guide bar at half speed. This ensures that the chain is properly lubricated prior to sawing (see page 13). After a few cuts have been made, re-tighten the chain. A good practice is to use two or three chains in alternation. Each time the chain is changed, turn the guide bar so that the edge that was at the bottom is on top. The spare chains should be placed in an oil-bath overnight. Never use blunt chains or chains with faulty chippers. Because of heat dissipation the chain needs to be re-tensioned, because too loose a chain can cut untrue or even slip off the bar. When the job is finished or when taking a long break whilst working in low outside temperatures, always loosen the chain tension, as this enables the chain to cool off and contract quicker than the bar.

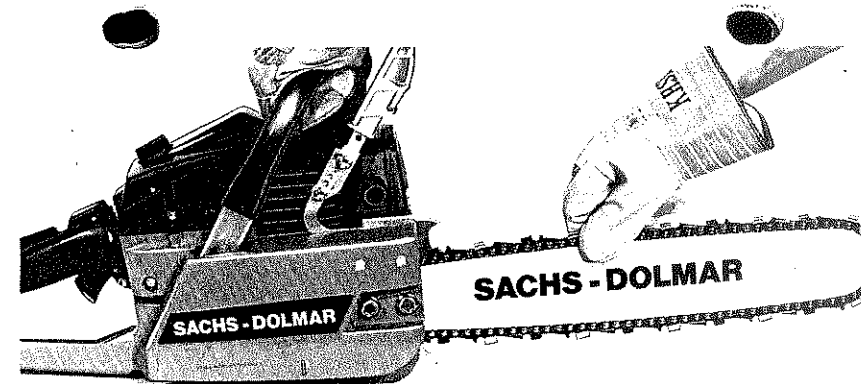

### Tension de la chaîne

La tension de la chaîne est obtenue en vissant la vis de tension vers la droite. Ne pas encore bloquer les écrous de fixation du guide à la clé. Lever légèrement l'embout du guide lors de la tension de la chaîne, après quoi on peut enfin bloquer les deux écrous à la clé. Une chaîne bien tendue ne doit pas pendre, mais l'on doit cependant pouvoir la bouger facilement à la main. (Porter des gants!). Vérifier absolument l'état du pignon avant de monter une nouvelle chaîne (voir page 13). Faire tourner toute chaîne neuve un certain temps (sans scier) en demi-gaz afin d'éprouver le fonctionnement de la lubrification (voir page 13). Retendre la chaîne après la première coupe dans le bois. Utiliser simultanément 2 à 3 chaînes: lorsque l'on change la chaîne il convient d'inverser le guide de bas vers le haut. Laisser tremper les chaînes de réserve une nuit dans un bain d'huile. Ne jamais utiliser une chaîne émoussée ou dont les gouges sont endommagées. Retendre la chaîne lorsque la tronçonneuse a été utilisée pratiquement sans arrêt car, à cause de la chaleur occasionnée lors du sciage, la chaîne se détend et elle ne coupe plus droit; elle saute le cas échéant. Si la température extérieure est relativement basse ou que l'on utilise pas la tronçonneuse pendant un certain temps, il convient de détendre la chaîne, car celle-ci refroidit (et se rétracte) plus vite que le guide.

### Forma de tensar la cadena

Mediante el tornillo tensor y girándolo a derechas se tensa la cadena. Las tuercas de sujeción de la guía no han de estar apretadas. Levantar ligeramente el extremo de la guía al tensar la cadena. Solo entonces deben de ajustarse, mediante llave y fuertemente, las tuercas de sujeción. La cadena está bien tensada, si ésta no cuelga y si se puede correr aún con la mano sobre la guía. (Llevar guantes). Comprobar el estado del piñón antes de poner cadena nueva (véase página 13). Toda cadena nueva, ha de trabajar cierto tiempo en vacío, con el motor a medio gas y para que se lubrifiquen (véase página 13). Después de haber efectuado algunos cortes, es preciso volver a tensar la cadena. Los especialistas trabajan con dos ó tres cadenas alternativamente y al hacer el cambio de esta, colocan la parte inferior de la guía hacia arriba. Durante la noche tener las cadenas de repuesto en baño de aceite. No emplazar nunca cadenas sin filo ó que tengan dientes deteriorados. Las cadenas se han de ir tensando, si se produce un calentamiento continuado de la motosierra, ya que si se aflojan demasiado, patinan al hacer el corte y hasta pueden salirse. Después del trabajo y con temperaturas ambientes muy bajas ó intermedios de trabajo muy prolongados, se ha de destensar la cadena, ya que ésta se enfría y se contrae más rápidamente que la guía.

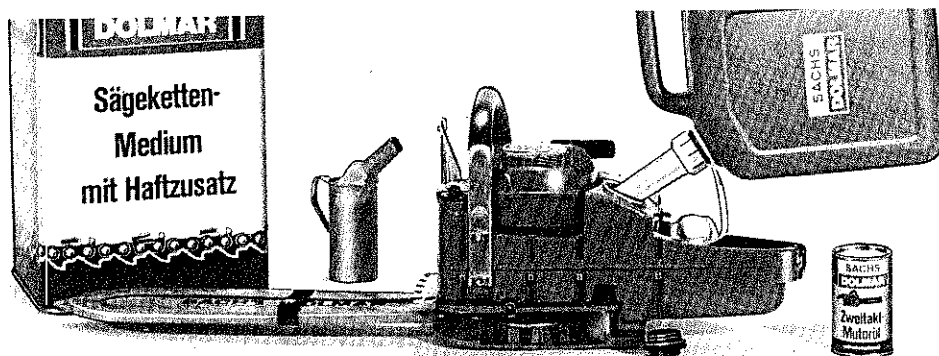

## Tanken

**Kraftstoff** (großer Tankverschluß) Zweitaktgemisch 25 : 1, also 25 Teile Normal-Benzin und 1 Teil Motoröl SAE 30 mischen. (Für 1 Liter Benzin also 40 cm<sup>3</sup> Öl.) Kein Super-Benzin verwenden, aber mindestens 87 – 88 ROZ. Nie im Tank der Säge anmischen, die Vermischung wird unzureichend. Während der ersten 40 Betriebsstunden zum „Einlaufen“ 20 : 1 mischen. Wenn die vollgetankte Motorsäge einige Tage stillgestanden hat, vor dem Anwerfen kräftig schütteln (Kraftstoff wieder vermischen!). DOLMAR Zweitakt-Motoröl 40 : 1 ist dem Dosenaufdruck entsprechend zu gebrauchen. Während der Einlaufzeit 30 : 1.

Bei extremen Außentemperaturen muß die Ölviskosität entsprechend anders gewählt werden. Auskunft beim SACHS-DOLMAR-Service.

**Sägekettenöl** (kleiner Tankverschluß). Es muß immer genügend Öl im Öltank sein. Häufig nachprüfen. Gute Schmierung ist sehr wichtig! Ohne Öl sägen beschädigt in kurzer Zeit Sägekette und -Schiene und fördert die Bruchgefahr. Am besten DOLMAR Spezial-Sägekettenöl mit Haftzusatz benutzen, sonst normales Motoröl SAE 30. Bei extremen Außentemperaturen muß die Ölviskosität entsprechend anders gewählt werden. Auskunft beim SACHS-DOLMAR-Service. Niemals Altöl verwenden, sonst erlischt die Garantie, da mangelhafte Schmierfähigkeit und Ölverschmutzung bei Ölpumpe und Sägevorrichtung unnötigen Verschleiß verursachen.

## Filling the tank

**Fuel** (large tank cap) Two-stroke mixture 25 : 1, that is to 25 parts normal petrol add one part engine oil SAE 30. (For 1 litre petrol add 40 ccm oil) Do not use Super, but it must be at least 87 – 88 ROZ. Never use the saws tank for mixing fuel as it does not blend well. During the first 40 working hours, for running-in, use 20 to 1 mixture. If the fully tanked saw has been standing idle for a few days, shake well (to re-mix the fuel) before starting the engine. When using DOLMAR two-stroke engine oil 40 : 1, as stated in the instructions printed on the can, add only one part to 30 parts of petrol during the running-in period and thereafter one part to 40 parts of petrol. When working in extreme outside temperatures be sure to choose the correct oil viscosity. Details obtainable from SACHS-DOLMAR service depots.

**Saw chain oil** (small tank cap) Always ensure that there is sufficient oil in the tank. Check at frequent intervals. It is very important for the chain to be properly lubricated. Sawing without oil damages the chain and guide bar very quickly. It is best to use special non-drip chain oil (obtainable from SACHS-DOLMAR service depots); otherwise use regular grade SAE 30 engine oil.



When working in extreme outside temperatures be sure to choose the correct oil viscosity. Details obtainable from SACHS-DOLMAR service depots. Never use old oil which causes bad lubrication and clogging up of oil pump and sawing attachment, and you will lose all warranty claims.

## Faire le plein

**Carburant** (grand bouchon) Mélange = 25 : 1, soit 25 litres d'essence normale pour un litre d'huile SAE 30, ce qui correspond à 40 cm<sup>3</sup> d'huile pour un litre d'essence. Ne jamais utiliser de super, le taux minimum doit être de 87 à 88 ROZ. Ne jamais faire le mélange dans le réservoir de la tronçonneuse. Pendant les premières 40 heures de travail la tronçonneuse est en rodage; le mélange doit être de 20 : 1. Si la tronçonneuse n'a pas été utilisée pendant plusieurs jours et que le réservoir est plein, il convient de la secouer énergiquement avant la première mise en marche afin que le carburant soit parfaitement mélangé. L'huile deux-temps DOLMAR 40 : 1 est économique; lors du rodage = 30 : 1.

Si la température extérieure est relativement basse, choisir une huile à viscosité adaptée.

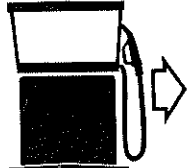
**Huile de chaîne** (petit bouchon) Il doit toujours y avoir suffisamment d'huile dans le réservoir; le contrôler fréquemment, car une bonne lubrification est très importante! Scier sans huile aurait pour conséquence à très brève échéance, la détérioration du guide et de la chaîne. Utiliser de préférence l'huile DOLMAR avec additif, ou encore, de l'huile normale SAE 30. Là encore à basse température choisir une huile à viscosité correspondant à la température. Se renseigner auprès des stations de service après-vente SACHS-DOLMAR. Ne jamais utiliser de vieille huile; la garantie tombe de plein droit, car la lubrification insuffisante et l'encrassement de la pompe à huile et du dispositif de sciage engendrent alors une usure inutile et prématurée.

	40:1	25:1
		
1000 ccm (1 Liter)	25 ccm (ml)	40 ccm (ml)
5000 ccm (5 Liter)	125 ccm (ml)	200 ccm (ml)
10000 ccm (10 Liter)	250 ccm (ml)	400 ccm (ml)

## Llenado de depósitos

**Combustible** (Tapón grande). Mezcla para motores de dos tiempos 25 : 1. No emplear gasolina Super, usar solo gasolina de 85 octanos. No hacer la mezcla nunca en el depósito de la motosierra, ésta será siempre insuficiente. Durante las primeras 40 horas de trabajo, para hacer el "rodaje", mezclar 20 : 1. Si la motosierra, con el depósito lleno, ha estado varios días en reposo, antes de ponerla en marcha de nuevo, agitarla fuertemente (se consigue con ello de nuevo una buena mezcla de combustible). Se puede emplear aceite para motores de dos tiempos DOLMAR 40 : 1, según las prescripciones descritas en la lata. Durante el rodaje emplee 30 : 1. Con temperaturas ambientes extremas, se ha de elegir la viscosidad del aceite correspondiente. Informese en el servicio SACHS-DOLMAR.

**Aceite de cadena** (Tapón pequeño). Siempre ha de haber el suficiente aceite en el depósito. Comprobarlo con frecuencia. Un buen engrase es muy importante. Serrar sin aceite, significa deteriorar, en un corto plazo de trabajo, la cadena y la guía ó predisponerlas a roturas. Lo mejor es usar – aceite especial DOLMAR con aditivo adherente ó aceite normal de motor SAE 30. Con temperaturas ambientes extremas, se ha de elegir la viscosidad del aceite correspondiente. Infórmese en el servicio SACHS-DOLMAR. No utilizar nunca aceite usado, ya que se perderá la garantía de la máquina, puesto que una lubricación insuficiente y el uso de aceite sucio producen un desgaste prematuro en la bomba de aceite y la guía y cadena.

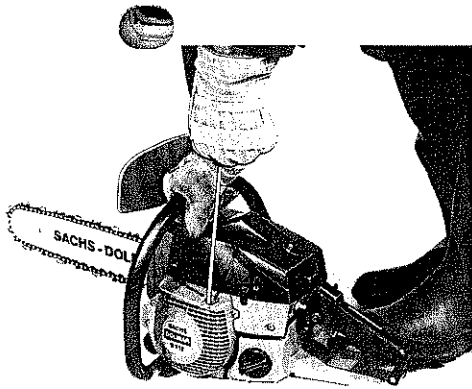

### Motor starten und abstellen

Unbedingt erst 3 m vom Tankplatz entfernt starten. Motorsäge an Bügelgriffmitte auf den ebenen Boden drücken und mit der Fußspitze absichern (Bild 1), oder den Griff zwischen die Kniee klemmen (Bild 2). Die Sägekette darf keine Gegenstände berühren, denn sie läuft sofort mit. Auf eigenen sicheren Stand achten. Andere Praktiken, z. B. auf Stamm abstützen oder Motorsäge frei in der Hand anwerfen, sind sehr gefährlich und darum verboten.

**Kaltstart:** Chokerknopf ziehen (1), erst Sicherheitstaste (2) dann Gashebel (3) drücken und mit dem Knopf (4) in Halbgasstellung festsetzen. Kurzschlußschalter-Hebel (5) muß auf „Start“ zeigen, die Kettenbremse gelöst sein (siehe Seite 8). Anwerfgriff leicht anrücken, damit die Startklinken einrasten und dann kräftig herausziehen. Senkrecht ziehen schon das Seil. Anwerfseil nicht ganz bis zum Ende herausziehen und Anwerfgriff nicht zurückschnellen lassen, sondern langsam zurückführen, damit die Rückholfeder geschont wird. Schon nach den ersten Zündungen den Chokerknopf wieder hineinschieben und dann noch einmal starten. Sowie der Motor anspringt, die Motorsäge an beiden Handgriffen fest anfassen, den Gashebel leicht antippen, damit der Feststellknopf herauspringt, und den Motor mit mäßigen Umdrehungen warmlaufen lassen.

Warmen Motor ohne gezogenen Choker, in Halbgasstellung, starten.

**Motor abstellen:** Kurzschlußschalter-Hebel (6) auf „Stop“ stellen (oder im Notfall den Choker herausziehen, Motor überfetten), Kettenbremse festsetzen.

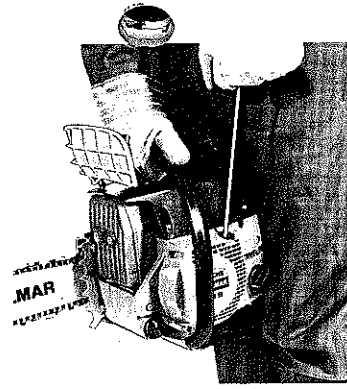

### Starting and stopping the engine

Start engine at least 9 feet away from refuelling area. Hold saw firmly on the even ground with hand on front handle and foot in rear handle (picture 1) or hold the rear handle between the knees (picture 2). The chain must not be in contact with anything as it turns immediately. Be sure to have a firm stand. Other methods, e.g. starting saw on a wet log or holding the saw in one hand and starting, are very dangerous and forbidden.

**Cold start:** Pull out choke (1), depress safety lever (2) then throttle (3), and hold in half-throttle position by pressing button (4). The lever of the short-circuit switch must be in the "Start" position (5), and the chain-brake disengaged (see page 8). Pull out the starter handle until the starter ratchets catch, then pull the remaining rope out smartly. To preserve the rope pull vertically upwards. Never pull out the full length of the rope and do not suddenly release the starter handle; keep the rope under slight tension so that it rewinds slowly and the rewind spring is preserved. Push in the choke after the first ignitions and continue to pull the starter rope. As soon as the engine starts, grab both handles on the saw tightly and tap the throttle lever to release the lock button from its position. Let engine warm up at medium revs. Always start a warm engine without the choke, but with the throttle in the half-throttle position.

**To stop the engine:** Flip the short-circuit switch (6) to "Stop" (or in an emergency pull out the choke, mixture too rich) and engage chain brake.

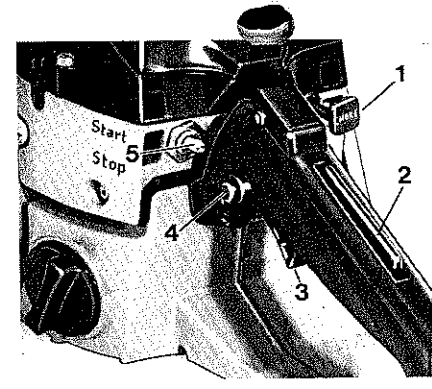

### Faire démarrer le moteur et l'arrêter

Se distancer d'au moins 3 mètres de l'endroit où on a fait le plein. Maintenir la tronçonneuse au centre de la poignée d'abattage en appuyant sur le sol et placer la pointe du pied dans la poignée-pistolet (figure 1) ou encore, coincer la poignée entre les genoux (figure 2). La chaîne ne doit pas entrer en contact avec des objets quels qu'ils soient, car elle tourne immédiatement. Prendre une position stable.

**Démarrage à froid:** Tirer le starter (1), appuyer la touche de sécurité (2) ensuite l'accélérateur (3) en amenant le bouton (4) en position demi-gaz. Le bouton court-circuit (5) doit être en position »Start«, le frein de chaîne doit être détendu (voir page 8). Tirer légèrement la poignée de lancement, afin que les cliquets entrent en place, ensuite tirer la poignée énergiquement et verticalement. Ne jamais tirer le câble de lancement jusqu'à se butée et veiller à ce que le câble s'enroule lentement, ainsi on préserve le ressort de rappel. Dès les premiers allumages repousser le starter et redémarrer. Dès que le moteur tourne maintenir la tronçonneuse à deux mains (une main à chaque poignée) appuyer légèrement sur l'accélérateur pour libérer la touche de blocage et ensuite laisser chauffer le moteur progressivement. Si le moteur est chaud, démarrer en position demi-gaz.

**Pour arrêter le moteur** amener l'interrupteur en position »Stop« (ou encore, si nécessaire, tirer le starter ce qui provoque un mélange trop riche), enclencher le frein de chaîne.

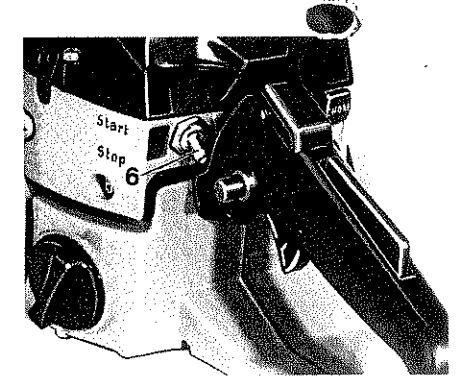

### Arranque y parada del motor

Se debe arrancar el motor estando, por lo menos a 3 m., del lugar donde se haya reposado. Se apoyará la motosierra sobre el suelo firmemente y en posición horizontal, apretando desde la empuñadura cogida en su punto medio y con la punta del pie (figura 1) ó cogiendo el asa trasera entre las rodillas (figura 2).

**Arranque en frío:** Tirar del botón del aire (1), primero apretar el pulsador de seguridad (2) y después llevar la palanca del acelerador a la posición media y fijarla con el botón (4). El interruptor de paro (5) debe fijarse en "start", y el freno de la cadena debe de estar quitado (véase página 8). Tirar suavemente del puño de arranque, para que engrane el mismo e inmediatamente tirar con fuerza. Si se tira en posición vertical se desgasta menos la cuerda. No sacar del todo la cuerda de arranque y no soltar de golpe el puño, sino llevarlo lentamente a su posición, para que el muelle de recuperación no se desgaste. Después de las primeras explosiones, meter de nuevo el botón del aire y arrancar nuevamente. En cuanto el motor se haya puesto en marcha, sujetar la motosierra por ambas empuñaduras, mover ligeramente la palanca del acelerador para que salte el botón de fijación y llevarla a una posición tal que acelere el motor razonablemente, para su precalentamiento. Arranque con motor caliente: Sin tirar del botón de aire, arrancar con el gatillo del acelerador en posición media.

**Parada del motor:** El interruptor de paro (6) debe ser puesto en posición "stop" (ó en caso de necesidad tirar del botón del aire ahogando el motor) poner el freno de la cadena.

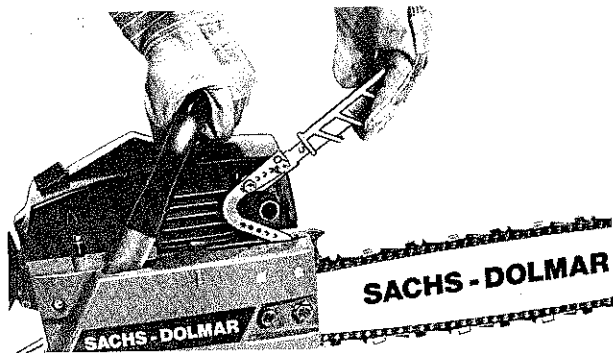

### Sicherheits-Kettenbremse

Der vordere Handschutz wirkt gleichzeitig als Ausrückhebel für die Kettenbremse. Er löst eine Feder aus, die über ein Bremsband die Kupplungstrommel mit Kettenrad und damit die Sägekette ruckartig festhält. Im Bruchteil einer Sekunde steht die Sägekette still.

**Bremse festsetzen:** Handschutz nach vorn drücken (zur Sägekette). Falls bei der Arbeit die Hand vom Bügelgriff abrutscht oder wenn die Säge hochschlägt (kick-back), wird durch die Berührung mit dem Handrücken ebenfalls die Bremse festgesetzt.

**Bremse lösen:** Handschutz zurückziehen (zum Bügelgriff). Die Bremshalterung rastet hörbar ein.

### Chain brake

The front hand guard also functions as an engaging lever for the chain brake. The lever, when engaged, sets off a spring, which via a brake spring immediately stops the clutch drum with sprocket and of course the chain. In a split second the chain is at a standstill.

**To engage brake:** Press hand guard forward (towards the chain). If the hand should slip from the front handle whilst working with the saw or if the front of the saw jumps upwards (kick-back), the back of the hand comes into contact with the guard and engages the brake.

**Disengaging the brake:** Pull hand guard backward (towards front handle). You can hear the brake slip back into position.

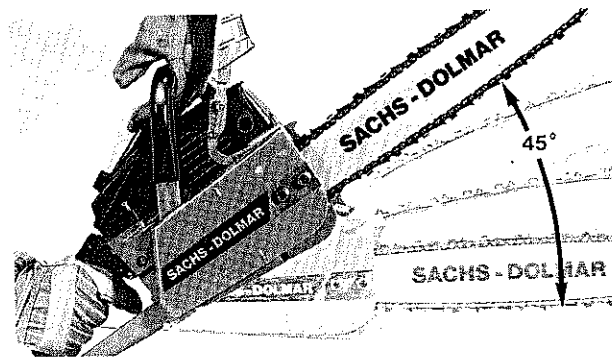

### Frein de chaîne

Le protège-main se trouvant à l'avant sert également de levier de déclenchement pour le frein de chaîne. Ce levier déclenche le ressort qui lui même agit sur un feuillard, lequel bloque instantanément le tambour d'embrayage avec pignon et par voie de conséquence, la chaîne. En une fraction de seconde la chaîne est bloquée.

**Enclenchement du frein de chaîne.** Amener le protège-main vers l'avant (en direction de la chaîne). Si la main qui tient la poignée d'abattage glisse lors du sciage ou si la tronçonneuse rebondit (= kick-back) le frein de chaîne entre en action, le dos de la main entrant en contact avec le levier.

**Désenclenchement du frein de chaîne.** Relever le protège-main (en direction de la poignée d'abattage). Le frein s'enclenche audiblement.

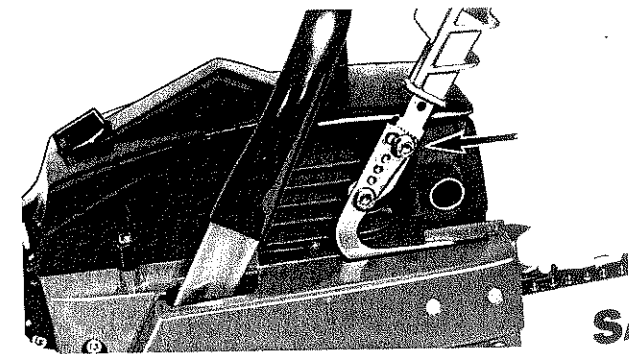

### Freno de seguridad de la cadena

La protección delantera de la mano, es al mismo tiempo palanca del freno de la cadena. Esta palanca al actuarla, libera un muelle que, través de la cinta de freno sujeta firmemente el tambor del embrague con el piñón y por tanto, también la cadena. En décimas de segundo, la cadena se queda parada.

**Fijación del freno:** Empujar hacia delante la protección de la mano (hacia la cadena). En caso de que durante el trabajo, la mano delantera se escurra de la empuñadura ó si la motosierra se desplaza hacia arriba (kick-back), el freno de la cadena queda echado al dar con el dorso de la mano sobre su protección.

**Soltar el freno:** Tirar de la protección de la mano hacia atrás (hacia la empuñadura). La sujeción del freno se libera produciendo un ruido que se oye perfectamente.



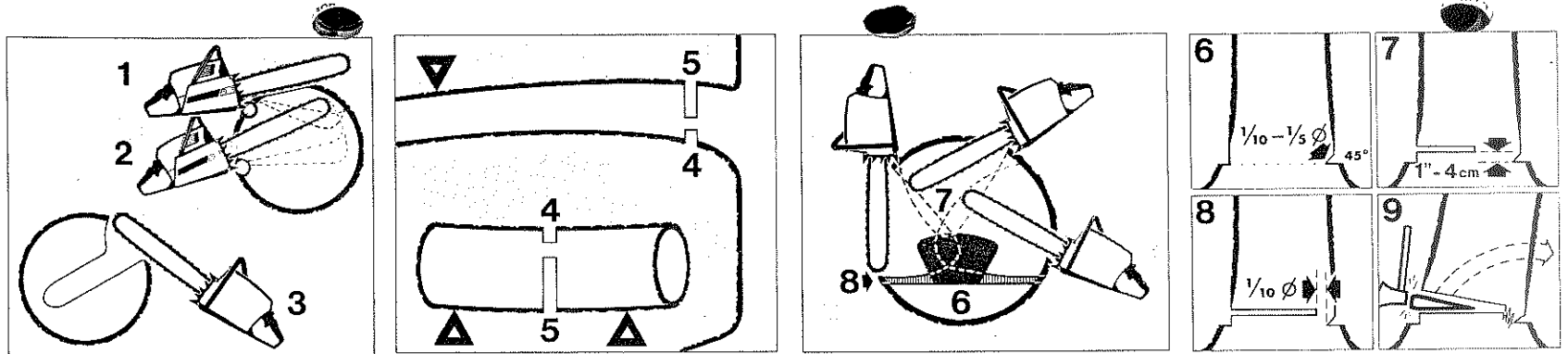

3 (!) = Seite, Page, Página 3: § 15!

### So wird gesägt

Sicherheitsregeln von Seite 2 beachten! Sägekettenschmierung kontrollieren. Bei trockenem Holz und bei starkem Holz die Ölförderung reichlicher einstellen (siehe Seite 13). Im vorgesehenen Schnittbereich das Holz von Sand, Nägeln u. ä. säubern, damit die Sägekette nicht beschädigt wird. Mit der Sägekette nicht den Erdboden berühren. Neue Sägekette nach wenigen Schnitten nachspannen.

**Ablängen (1):** Zackenleiste\*) ansetzen, Vollgas geben, mit laufender Sägekette ins Holz ein-sägen; dabei am hinteren Griff hochziehen und am Bügelgriff führen. – **Nachsetzen (2):** Säge am Bügelgriff niederdrücken. Mit Vollgas weiterschneiden. Zackenleiste zurückziehen und tiefer wieder ansetzen. – **Stechen (3)** (Nur für Geübte!): Schienenunterseite ansetzen, Spitze zurückschwenken und einstechen. – **Hängen-des Holz:** Druckseite (4) etwas anschneiden; Zugseite (5) ganz durchschneiden. **Fällen:** Fallkerb (6) rechtwinklig zur gewollten Fallrichtung anbringen. Fällschnitt (7) waagrecht 2 – 4 cm über der Fallkerbsohle durchführen. Bruchleiste (8) unbedingt stehen lassen! Kunststoff- oder Alu-Schnittkeile\*) (kein Eisen!) (9) rechtzeitig eingesetzt, verhindern das Einklemmen der Sägekette. Nach lautem Warnruf den Stamm mit Alu-Fällkeilen oder Fällhebel in die gewollte Fallrichtung drücken.

\*) Zackenleiste und Fällkeil siehe Ersatzteilliste Seite 20.

### How to use the saw

First read the safety rules on page 2! Check the chain to make sure that the oiler is functioning. When cutting dry or large areas of timber always increase the oil flow for lubrication (see page 13). Make sure that the timber is free from sand, nails and the like, which would damage the chain. Do not let the chain come into contact with the ground. Re-tighten the new chain after taking the first few cuts. **Bucking (1):**

Position the spike bar\*), give full throttle, cut with the rotating chain by lifting up the pistol grip; use the front handle for guiding. **To re-position (2):** apply downward pressure to the front handle whilst continuing to cut with full throttle; withdraw the spike bar and shift to a lower position. **Plunge-cutting (3):** Only for the well trained fellers: Position the saw with the under-side of the bar in contact with the wood, swing back the nose and make the plunge-cut. **Limbing (4):** Make a shallow cut on the pressure side (4). Cut through from the tension side (5). **Felling:** Make the undercut (6) at right angles to the line of fall. Make the felling cut (7) 1" – 2" above the bottom of the undercut. Do not trim off the hinge wood (8). Use plastic or aluminium wedges\*) (9) (not iron of steel) as soon as possible to prevent the chain from seizing up. After a warning shout, force the tree to fall in the required direction by knocking in aluminium wedges.

**Limbing (4):** Make a shallow cut on the pressure side (4). Cut through from the tension side (5). **Felling:** Make the undercut (6) at right angles to the line of fall. Make the felling cut (7) 1" – 2" above the bottom of the undercut. Do not trim off the hinge wood (8). Use plastic or aluminium wedges\*) (9) (not iron of steel) as soon as possible to prevent the chain from seizing up. After a warning shout, force the tree to fall in the required direction by knocking in aluminium wedges.

\*) Spike bar and feeling wedge see spare parts list page 20.

### Technique de travail

Observer les règles de sécurité de la page 2! Contrôler la lubrification de la chaîne. Augmenter le débit d'huile dans le bois sec et le gros bois (voir page 13). Veiller à ce que l'endroit où l'on scie soit exempt de corps étrangers, tels que sable, clous etc. afin que la chaîne ne soit pas endommagée. La chaîne ne doit jamais toucher le sol. Retendre toute chaîne neuve après la première coupe.

**Tronçonnage (1):** Faire entrer la barre dentée\*) en contact avec le tronc, accélérer plein gaz et n'attaquer la coupe qu'avec la chaîne en marche; lever la poignée-pistolet vers le haut en utilisant la poignée d'abattage que pour guider. **Réamorçage (2):** Appuyer la poignée d'abattage vers le bas, continuer le sciage en plein gaz. Dégager la barre dentée et attaquer inférieure du guide, relever la partie avant du guide et entailler. **Bois pendan:** (Attention!) Entailler le bois sous tension (4); scier entièrement le côté en traction (5). **Abattage:** Entaille de chute (6) d'équerre avec la direction de chute désirée. Coupe d'abattage (7) 2 à 4 cm au dessus de la base de l'entaille. Ne pas scier la charnière (8)! Insérer le coin en plastique\*) ou en aluminium (9) il empêche le blocage du guide. Après avoir crié «attention» pousser le tronc en direction de la chute avec des coins ou encore un levier de chute.

\*) Barre dentée et coin d'abattage: voir liste de pièces détachées page 20.

### Modo de serrar

Observar las reglas de seguridad de la página 2. Controlar la lubricación de la cadena. Regular para que sea mayor la lubricación, cuando se vaya a serrar madera dura ó seca (véase página 13). Limpiar de arena y clavos, entre otros, la madera que vaya a cortarse, en toda la zona prevista para serrar, para que la cadena no sufra deterioros. No tocar el suelo con la cadena. Si la cadena es nueva, volver a tensarla, despues de algunos cortes.

**Cortar (1):** Colocar la barra dentada\*), acelerar a fondo, introducir la cadena en marcha en la madera, tirando del asa trasera hacia arriba y usando la empuñadura delantera solo para guiar el corte. **Reiterar el corte (2):** Empujar hacia abajo la empuñadura delantera y acelerando a fondo seguir el corte. Retirar la garra dentada y colocarla a continuación. **Perforar (3):** (solo para especialistas): Apoyar el lado inferior de la guía, girar hacia atrás la punta y perforar. **Madera suspendida:** (atención) Entallar del lado de peso (4). Cortar totalmente en la parte de tiro (5). **Talar:** Hacer el corte de caída (6) del tronco en sentido perpendicular a la dirección de caída elegida. Efectuar el corte de talado (7) 2 – 4 cm. por encima del corte de caída. Dejar necesariamente una sección de rotura (8) sin cortar. Colocar la cuña de plástico\*) (9) a su debido tiempo, para evitar el bloqueo de la cadena. La cuña puede ser también de aluminio. Despues de una voz de atención, desplazar el tronco en el sentido de caída deseado, mediante cuñas de aluminio ó palancas.

\*) Barra dentada y cuña talado véase lista de piezas de repuesto página 20.

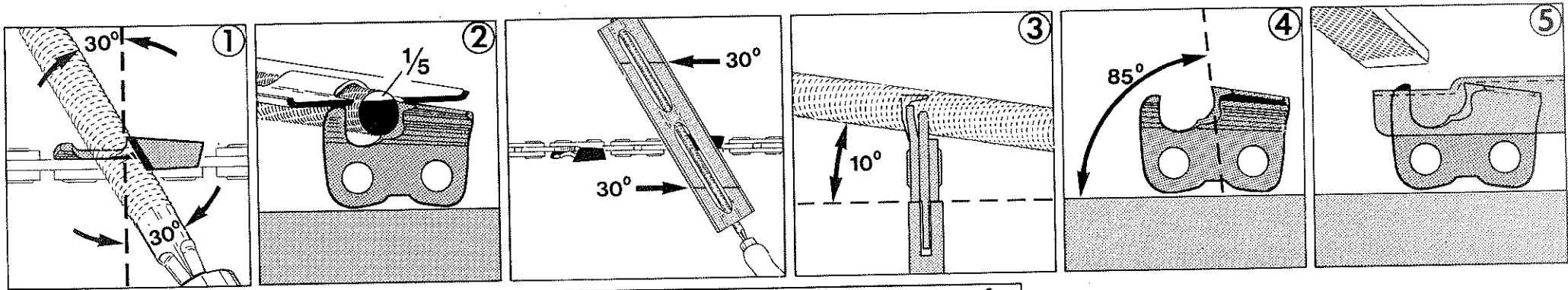

## Sägekette nachschärfen

Mit richtig geschärfter Sägekette bringt Ihre Motorsäge die beste Leistung. Oft schärfen, wenig feilen. Kettenfeile mit 5,5 mm Durchmesser für die 3/8" Sägekette benutzen. Die Rundfeile muß beim Sägeketten-Modell 099 = 10° aufwärts ansteigend (3), beim Sägeketten-Modell 093 = waagrecht und bei 4/5 des Durchmessers als Einsinktiefe (2) exakt im Schärfwinkel (1) geführt werden (Modell 099 = 30°; Modell 093 = 35°). Ein richtiger Feilenhalter erleichtert die Feilenführung, er begrenzt die Einsinktiefe und hat Markierungen für den Schärfwinkel. Der Brustwinkel (4) ergibt sich bei richtiger Feilarbeit von selbst. Mit der DOMAR Kettenmeßlehre prüft man mit der Frontstufe die Tiefenbegrenzerhöhe (5). Den Überstand wegfeilen. Alle Hobelzähne müssen genau gleiche Längen (6) und Höhen haben. Tiefenbegrenzer vorne abrunden. Wenn ein Fremdkörper die Sägekette beschädigt: Stark beschädigten Hobelzahn erneuern. Ansenkung der Nietlöcher nach außen. Neuen Hobelzahn auf die Maße der gebrauchten Hobelzähne zurückfeilen (Positionen 5, 6, 7).

## Sharpening the chain

A correctly sharpened chain is essential for optimum saw performance. It is better to file less, but often. Use 7/32" dia. files. The round-file should be angled 10° upwards (3) on the chain model 099, exactly horizontal on the chain model 093, and using 4/5ths of the file's thickness (2) when filing the top-plate angle (1) (model 099 = 30°; model 093 = 35°). Use a proper file-holder. It prevents you from filing too deeply and also has a scale for filing the top-plate angle correctly. When filing correctly, the side-plate angle (4) will automatically be 85°. Check the height of the depth gauge (5) with the fore end section of the DOLMAR depth gauge jointer. File away any surplus material. All cutters must be of precisely the same length (6) and height. Depth gauges should be rounded off well at the front. If a chain is damaged by foreign matter: remove badly damaged chipper teeth; fit new teeth, making sure that the side with the countersunk rivet holes faces outwards. File back the new teeth to the size of the used ones (positions 5, 6, 7).

## Affûtage de la chaîne

Un rendement maximal n'est possible qu'avec une chaîne bien affûtée; l'affiler souvent, l'affûter le moins possible. Utiliser des limes de 5,5 mm de diamètre pour des chaînes au pas de 3/8". Incliner la lime à 10° (3) pour l'affûtage du modèle 099; et pour le modèle 093 maintenir la lime horizontalement, à 4/5 du diamètre en profondeur (2) pour obtenir l'angle d'affûtage (1) (modèle 099 = 30°; modèle 093 = 35°). Un dispositif d'approprié facilite le guidage de la lime, limite la profondeur d'affûtage et possède un repère pour l'angle de limage. L'angle d'attaque (4) est obtenu automatiquement, dès l'instant que l'affûtage est correct. Contrôler la hauteur des limiteurs de profondeur (5) par la partie avant de la jauge. Arrondir les limiteurs de profondeur à l'avant. Tous les dents à gouges doivent avoir la même longueur (6) et hauteur. Si un corps étranger endommage la chaîne: Remplacer toute gouge très endommagée et la limer à l'état d'usure des autres gouges (positions 5, 6, 7).

## Afilado de la cadena

Con la cadena bien afilada, su motosierra da el mayor rendimiento. Afilarse con frecuencia, significa limar poco. Utilizar limas con 5,5 mm de diámetro para las cadenas de 3/8". La lima ha de llevarse inclinada (3) 10° por el modelo de cadena 099 y por el modelo 093 mantener la lima horizontal y según el ángulo de afilado (1) (modelo 099 = 30°; modelo 093 = 35°) y a una profundidad (2) de 4/5 del diámetro de la lima. Con un soporte apropiado para la función de limado, ésta se simplifica al máximo y evita dar mayor profundidad en el limado puesto que lo delimita y marca el ángulo de afilado. El ángulo frontal (4) resulta por sí solo, si se efectúa bien la operación de limado. Con el calibre DOLMAR se puede comprobar el escalón frontal la profundidad (5). Limar la parte sobrante. Todos los dientes deben tener exactamente la misma longitud (6) y altura. Los limitadores de profundidad hay que redondearlos en la parte delantera. Cuando un cuerpo extraño deteriora la cadena, renovar los dientes averiados. Embutir los remaches hacia afuera. Igualar con la lima el diente nuevo, a las medidas de los dientes usados (posiciones 5, 6, 7).

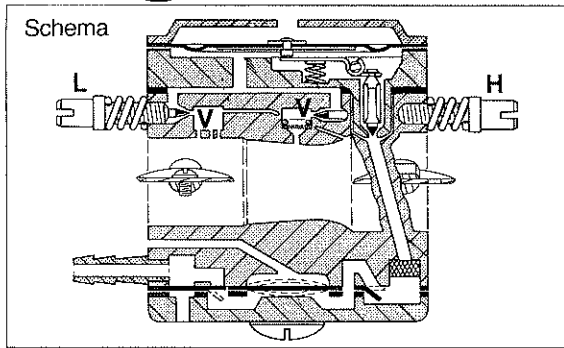

## Vergaser einstellen

Zuerst das Luftfilter reinigen. Vergaser ist im Werk für normale Luftdruckverhältnisse eingestellt. Anderes Wetter, andere Einsatzorte (Höhenlage!), andere Kraftstoffbeschaffenheit o. ä. machen Nachregulierung erforderlich. Einstellschrauben können von außen, mit einem schmalen Schraubendreher erreicht werden.

**Grundeinstellung:** Einstellschrauben H und L behutsam bis zum fühlbaren Berühren des Ventilsitzes (V) hineindreihen, dann wieder herausdrehen:

Vollgas-Stellschraube (H):

HK-Vergaser = ca. 1 Umdrehung

HS-Vergaser = ca. 3/4 Umdrehung

(Typ 120 ab Serien-Nr. 137 902)

Leerlauf-Stellschraube (L):

HK-Vergaser = ca. 1 Umdrehung

HS-Vergaser (Typ 120) = 1 1/4 Umdrehung

Rechtsdrehen = Gasgemisch wird magerer, Linksdrehen = Gasgemisch wird fetter.

Anschlagschraube (S) = 1–2 Umdr. hinein.

Leerlauf-Anschlagschraube (S) soweit eindrehen (Motor warm), daß die Sägekette mitzulaufen beginnt. Dann ca. 1/2 Umdrehung zurückdrehen (Leerlauf-Drehzahl siehe Seite 22). Im Leerlauf darf die Sägekette nicht mitlaufen.

**Feineinstellung (Motor warm):** Jede Einstellschraube wirkt auf die Bereiche der anderen mit ein. Einstellung also wechselseitig und schrittweise ändern, oft genügt jeweils 1/16 Umdrehung. Wenn der Motor beim Gasgeben aussetzt: Schraube L ca. 1/8 Umdrehung herausdrehen. Dadurch wird der Leerlauf schneller. Dann die Schraube S 1/8 herausdrehen, weil die Sägekette im Leerlauf nicht mitlaufen darf. – Neigt der Motor zum Überdrehen: Schraube H ca. 1/8 Umdrehung herausdrehen. – Wirkt der Motor bei Vollgas gehemmt und qualmt: Schraube H bis max. 1/4 Umdrehung hineindreihen (nicht über die Grundeinstellung hineindreihen, sonst wird das Gemisch zu mager, die Motorschmierung ungenügend und der Motor zu heiß).

## Adjusting the carburettor

Clean the air filter first. The carburettor is factory-adjusted to suit local atmospheric pressure conditions. Readjustment may be necessary due to changes in atmospheric pressure, differences in altitude, individual grades of fuel and the like. The adjustment screws can be set by using a small screwdriver. **Basic adjustment:** Turn the adjustment screws L and H clockwise until contact is just made with valve seating (V), then open the screws anticlockwise:

main adjustment screw (H):

carburettor HK = approx. 1 turn

carburettor HS = approx. 3/4 turn  
(model 120 from serial No. 137 902 onwards)

idle adjustment screw (L):

carburettor HK = approx. 1 turn

carb. HS (model 120) = 1 1/4 turn

When the engine is warm, screw in the idle stop screw (S) until the saw chain begins to rotate, then unscrew approx. 1/2 turn (idling speed see page 22). The chain must not move whilst engine is idling!

**Fine setting (warm engine):** Each adjustment screw setting affects the system of the other screw. Therefore, adjust the screw alternately and only a little at a time. Most times a 1/16th of a turn is adequate.

If the engine misfires or stops whilst accelerating, turn the screw L approx. 1/8th turn out. The idling revs will now be higher, therefore it is necessary to unscrew screw S as the chain should not move when engine is idling. Should the engine revs tend to be too high, unscrew screw H approx. 1/8th out. Should the engine emit dense smoke or not tick over cleanly, turn screw H at the most a 1/4 turn in (do not go under the basic setting as the mixture will become too lean and the engine lubrication will suffer and the engine unit will overheat).

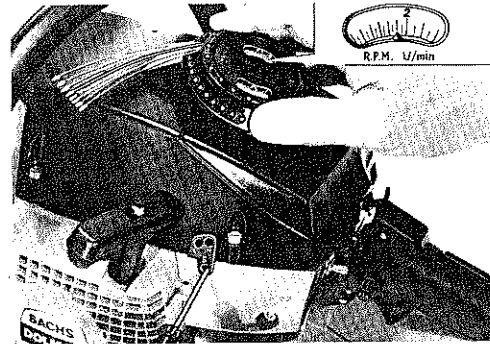

## Réglage du carburateur

Nettoyer le filtre à air. Le carburateur est réglé en usine en fonction de la pression atmosphérique ambiante. Un réglage ultérieur est nécessaire si les conditions météorologiques diffèrent ou le lieu de travail (hauteurs!) ou le carburant. Les vis de réglage sont accessibles de l'extérieur – côté gauche du capot – utiliser un tournevis fin. **Réglage de base:** Tourner les vis de réglage H et L vers l'intérieur jusqu'à ce qu'il y ait contact avec le siège de celles-ci (V) ensuite dévisser:

1. Vis de réglage plein gaz (H):

carburateur HK = environ 1 tour

carburateur HS = environ 3/4 tour

(modèle 120 à partir du No. de série 137 902)

2. Vis de réglage ralenti (L):

carburateur HK = environ 1 tour

carb. HS (modèle 120) = 1 1/4 tour

Vers la droite = mélange plus pauvre.

Vers la gauche = mélange plus riche.

3. Réglage de la vis de butée de ralenti (S) = 1 à 2 tours vers la droite.

Visser la vis de butée de ralenti (S) – lorsque le moteur est chaud – vers la droite jusqu'à ce que la chaîne commence à être entraînée. Ensuite dévisser d'environ un demi tour (régime au ralenti voir page 22). Attention! La chaîne ne doit pas être entraînée lorsque le moteur tourne au ralenti!

**Réglage précis (moteur chaud):** Chaque vis a une influence réciproque; procéder au réglage alterné et progressif, 1/16 de tour suffit normalement. Si le moteur s'étouffe lorsqu'on accélère: Dévisser la vis (L) de 1/8 de tour environ; le ralenti est plus rapide. Ensuite dévisser la vis (S) car la chaîne ne doit pas être entraînée au ralenti. Si le moteur a tendance à s'emballer: Dévisser la vis (H) de 1/8 de tour environ. Si le moteur »tousse« et commence à fumer lorsqu'on accélère: Visser la vis (H) jusqu'à 1/4 de tour maximum (pas au delà du réglage de base) sinon le mélange devient trop pauvre, le moteur n'est plus suffisamment lubrifié et il commence à chauffer.

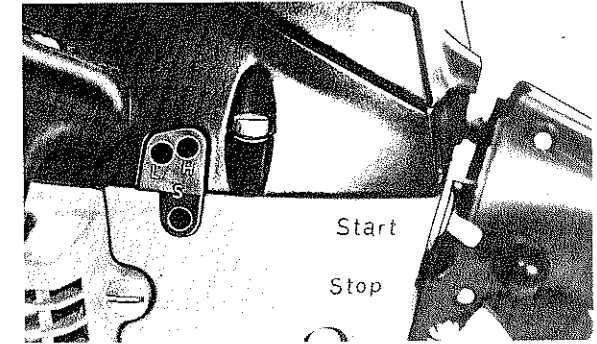

## Reglaje del carburador

Primero limpiar el filtro de aire. El carburador se ha regulado en fábrica para unas condiciones de presión atmosférica normales. Los cambios de tiempo, diferentes lugares de trabajo (altitud), otros tipos de combustible, entre otros, hacen necesaria una nueva regulación del carburador. Los tornillos de regulación son accesibles desde fuera a través de la tapa izquierda y mediante destornillador.

**Regulación básica:** Girar los tornillos de regulación H y L suavemente, hasta que se note el contacto con el asiento de válvula (V), entonces desatornillarlos de la siguiente forma:

1. Regulación des gas (H):

carburador HK = aprox. 1 vuelta

carburador HS = aprox. 3/4 vuelta

(modelo 120 a partir del No. de serie 137 902)

2. Regulación en vacío (L):

carburador HK = aprox. 1 vuelta

carb. HS (modelo 120) = 1 1/4 vuelta

Giro a derechas = mezcla de gas más pobre

Giro a izquierdas = mezcla de gas más rica

3. El tornillo tope (S) que corresponde a trabajo en vacío = atornillarlos = 1–2 vueltas.

El tornillo tope (S) de marcha en vacío, atornillarlos con el motor caliente hasta que la cadena comience a girar. Efectuado esto, destornillarlos aprox. 1/2 vueltas (revoluciones en vacío véase página 22). En trabajo en vacío la cadena no ha de girar!

**Regulación de precisión (con motor caliente).** Cada tornillo de regulación influye en la regulación de los otros. La regulación por tanto, ha de hacerse alternativamente y paso a paso, en muchos casos con 1/16 de vuelta basta.

El motor se para al acelerar: Desatornillar el tornillo L aprox. 1/8 de vuelta. Con ello se acelera la marcha en vacío. Desatornillar también el tornillo S, ya que la cadena no ha de girar en la marcha en vacío. El motor volve demasiado: Desatornillar el tornillo H aprox. 1/8 de vuelta. El motor con máxima aceleración esta muy lento y humea: atornillar el tornillo H hasta aprox. 1/4 de vuelta (no sobrepasar la regulación base, por que haría la mezcla muy pobre, la lubricación del motor es insuficiente y este se calentaría).

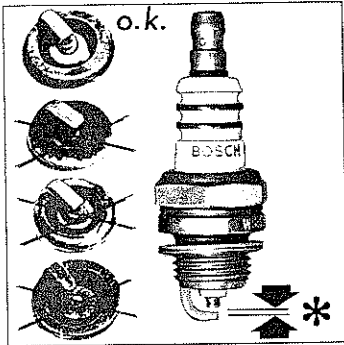

### Zündung prüfen

Vorsicht beim Überprüfen der Zündanlage, sie erzeugt bei Polradrotation eine sehr hohe Spannung, die für einen guten Zündfunken erforderlich ist. Nur isolierte Teile anfassen. Zündkerzen-Elektrode nach jeweils 40 Betriebsstunden nachbiegen auf 0,5 mm Abstand\*). Kerzenstecker gerade abziehen, sonst verkantet der Gewindestift und die Klammfeder kann abspringen. Stark verbrauchte oder verkohlte Zündkerzen erneuern. Test: Herausgeschraubte Zündkerze ans Zündkabel stecken und gegen blanke Motormasse halten. Nicht am Kerzenloch des Zylinders testen (Explosionsgefahr!). Schalter auf „Start“, dann Anwerfgriff ziehen: ein kräftiger Funkenschlag läßt erkennen, daß der Zünder funktioniert. Bei Zünderdefekten oder zum Abziehen des Polrades besser eine SACHS-DOLMAR Werkstatt aufsuchen. Modell 112 + 114: Kabelöse (1) muß Abstand von der Spule haben. Zwischen Zündanker und Polrad-Magnete (2) muß 0,2–0,3 mm Luftspalt sein.

Modell 112 + 117: Verschmutzte Kontakte säubern. Verbrannte Kontakte mit Höckerbildung erneuern. Trockenem Schmierfilz gegen einen neuen, mit Dauerfett getränkten, auswechseln.

Zündzeitpunkt: } siehe Seite 22  
 Kontaktabstand: }

Modell 114 + 120: Zündzeitpunkt-Kontrolle des Electronic-Zünders nur mit Stroboskop bei 8000 U/min möglich.

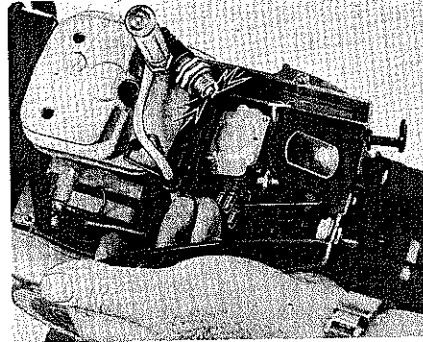

### Checking the ignition

Be careful when checking the ignition system, because an extremely high charge is produced when the magneto is turned. Only handle insulated parts. At intervals of 40 working hours re-set the spark plug electrode gap to .020" \*). Always pull off the spark plug cap so as not to bend the thread on the spark plug, otherwise the cap will not fit correctly. Replace well worn or carbonized spark plug. To test: Remove the spark plug: attach to ignition cable and hold against a naked surface for earth on the engine. Do not test against the spark plug hole on the housing (danger of explosion!). Position the switch to "Start", then pull the starter handle. A powerful flashover indicates that the ignition is in working order. To repair a defective ignition or to remove the magneto go along to the nearest SACHS-DOLMAR workshop.

Model 112 + 114: The cable eye (1) must not touch the coil. There must be an air-gap of .008–.012" between the ignition coil and the flywheel magnets (2).

Model 112 + 117: Clean dirty contacts. Burnt or worn contacts should be replaced. Replace a dry grease felt with a new one has been soaked in lubricating grease.

Ignition timing: } see page 22  
 Contact gap: }

Model 114 + 120: Testing of electronic ignition timing only possible with stroboscope at 8000 r.p.m.

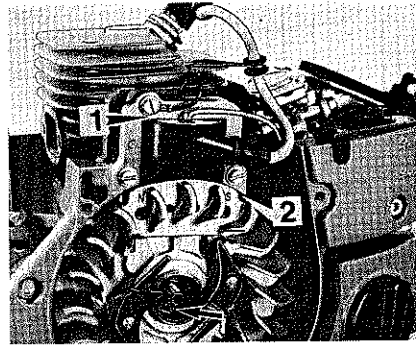

### Contrôle de l'allumage

Attention lors du contrôle. Dès que l'on tourne la roue polaire un courant à très haute tension est produit. Cette haute tension produit l'étincelle nécessaire à l'allumage. Ne toucher qu'aux pièces isolées. Après 40 heures de travail, contrôler l'écartement des vis platinées et ramener l'écartement à 0,5 mm\*). Retirer la fiche de bougie en tirant bien droit vers le haut. Remplacer toute bougie dont l'usure est très prononcée ou calaminée. Contrôle: Démonter la bougie et la connecter à la fiche, maintenir la bougie contre la masse du moteur, suffisamment éloignée de son logement dans le cylindre (danger d'explosion!). Amener d'interrupteur en position „Start“ et tirer la poignée de lancement. Une puissante étincelle doit alors se produire. Si l'allumage est défectueux ou si il faut démonter le volant, il est préférable d'avoir recours à un atelier de réparation SACHS-DOLMAR.

Modèle 112 + 114: Eloigner le câble (1) de la bobine. La marge d'air entre l'aimant de la roue polaire et la bobine d'allumage doit être de l'ordre de 0,2 à 0,3 mm.

Modèle 112 + 117: Nettoyer les vis platinées encrassées. Remplacer les vis platinées piquées. Remplacer tout feutre de lubrification desséché par un neuf, après l'avoir trempé dans graisse.

Point d'allumage: } voir page 22  
 Ecartement des vis platinées: }

Modèle 114 + 120: Contrôle le point de l'allumage électronique: Possible uniquement au moyen d'un stroboscope à 8000 t/min.

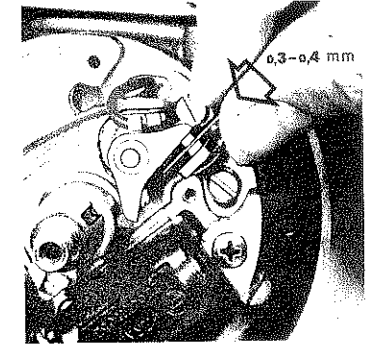
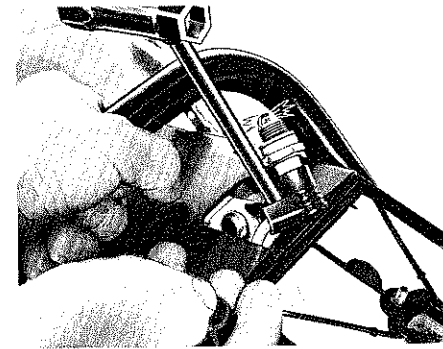

### Comprobación del encendido

Ténganse precaución al comprobar el encendido, pues se crea una tensión muy alta al girar el plato magnético. Los electrodos de las bujías, hay que comprobarlos después de las primeras 40 horas de trabajo y dejarlos con separación de 0,5 mm. El cambio de las bujías se efectuará más cómodamente, si se desmonta la tapa. (Al mismo tiempo se debe quitar la suciedad del ventilador y de las aletas de refrigeración del cilindro). El capuchón de la bujía, ha de extraerse en el mismo sentido en que está colocado, pues si no se matan las aristas del vástago roscado y el muelle de pinza puede saltar. Se deben de renovar las bujías desgastadas ó quemadas. Prueba: Una vez desenroscada la bujía y colocado el capuchón de nuevo, ponerla a masa sobre el motor. No se debe probar sobre el orificio de la bujía en el motor (peligro de explosión). Se tirará entonces del arranque. Una potente chispa indicará, que el encendido funciona perfectamente. En caso de que surjan problemas en el encendido, ó si hay que desmontar el plato magnético, debe ponerse en contacto con el taller SACHS-DOLMAR.

Modelo 112 + 114: El ojete de cable (1) debe distar de la bobina. El entrehierro entre el inducido del encendido y el volante magnético debe ser de 0,2–0,3 mm.

Limpia los contactos que puedan estar sucios, los que estén quemados ó defectuosos, hay que cambiarlos. Las mechas de engrase que esten secas, hay que cambiarlas por unas nuevas que lleven un engrasado permanente.

Punto de encendido: } véase página 22  
 Separación de contactos: }

Controlar del punto de encendido electrónico posible sólo mediante un stroboscopio por 8000 v/min.

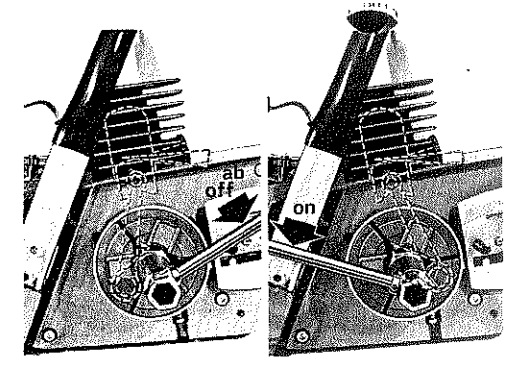
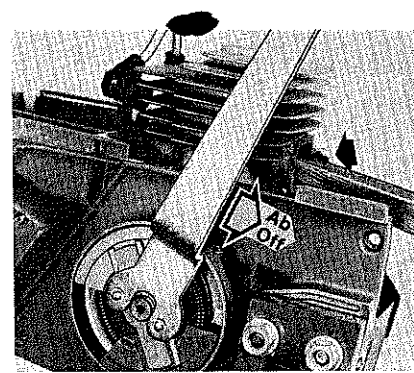
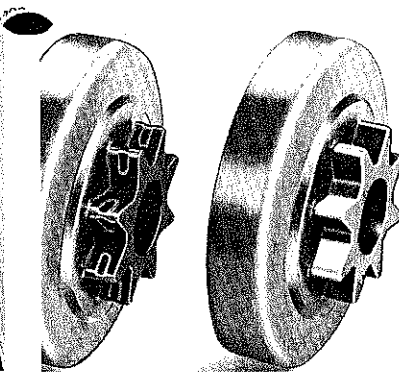
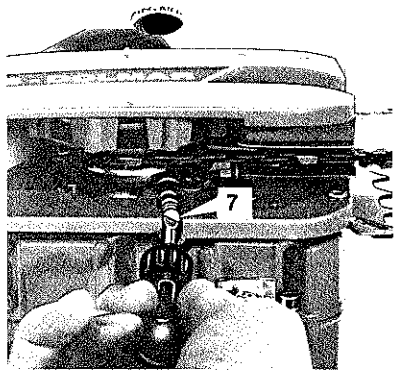

### Ölpumpe regulieren

Die Einstellschraube (7) ist von unten mit einem Schraubendreher erreichbar. 1/4 Umdrehung verändert bereits die Ölförderung merklich. Rechtsherum drehen (Schraube hinein) ergibt weniger Öl. – Linksherum drehen (Schraube heraus) ergibt mehr Öl. Bei ganz eingedrehter Schraube ist die Ölförderung abgestellt. – Belüftungsbohrung mit Splint (unterm Auspufftopf), Ölbohrungen und Führungsnut der Säge-schiene und den Saugkopf (Sieb) im Öltank (Seite 16) sauber halten. Test der Ölförderung: Die laufende Sägekette muß an der Schienen-spitze etwas Öl abschleudern.

### Kettenrad und Kupplung auswechseln

Maximal 0,2 mm tief verschlissenes Kettenrad erneuern, sonst leidet die Sägekette. Kupplung rechtsherum im Uhrzeigersinn (Linksgewinde) abschrauben. Dazu den DOLMAR-Kolbenstopkeil (Ersatzteilliste) in den Auslaßkanal des Zylinders stecken und den Motorkolben behutsam dagegen festsetzen. Beim Auswechseln der Kupplungstrommel das Heißlagerfett im Nadel-lager erneuern, aber sparsam, damit die Flieh-gewichte nicht verschmieren. Verschlossene Fliehgewichte nur satzweise erneuern, sonst läuft die Kupplung ungleichmäßig. Beim Auf-schrauben der Kupplung den Motorkolben ent-gegen der Drehrichtung behutsam gegen den Kolbenstopkeil festsetzen. Anzugsdrehmoment: 55 Nm. – Kurbelwelle nicht rückwärts belasten (entgegen Motordrehrichtung), weil die Anwerf-klinken dann einrasten und die falsche Belastung Schaden verursachen kann.

### Regulating the oil pump

The regulating screw can be reached from underneath by using a screwdriver. A 1/4 of a turn influences the setting tremendously. Turn screw clockwise (screw in) and the oil flow is reduced. Turn screw anticlockwise (screw out) and the oil flow is increased. When screwed right in the oil flow is cut off. – Keep the cottered vent bore in the tank (under muffler), the oil bore and groove of the guide bar and the suction head in the oil tank clean (see page 16). To test oil flow: When the saw is running, some oil should spray off the nose of the guide bar.

### Changing the sprocket and clutch

A 0.2 mm worn sprocket should be renewed otherwise the chain will suffer damage. Unscrew clutch by turning in a clockwise direction (left-hand thread). Push the piston wedge (see spare parts list) into the exhaust port of the cylinder and carefully turn crankshaft until piston rests against the stopper. When replacing clutch drum renew the high melting point grease in the needle bearing, being careful not to soil the clutch lining. Worn out clutch shoes should be replaced in sets, otherwise the clutch runs unevenly. When mounting the clutch, carefully turn crankshaft anti-clockwise until piston rests against stopper. Torque: 55 Nm. Do not strain crankshaft in the wrong direction (opposite to direction of rotation), because the starter ratchets will then take the whole strain, which would then cause unnecessary damage.

### Réglage de la pompe à huile

La vis de réglage (7) est accessible du bas avec un tournevis. 1/4 de tour modifie considérablement le débit d'huile. En tournant vers la droite le débit diminue. En tournant vers la gauche le débit augmente. Si la vis de réglage est entièrement vissée (vers l'intérieur) le débit est totalement interrompu. Maintenir en parfait état de propreté la soupape d'aération avec goupille se trouvant derrière le pot d'échappement, percages d'arrivée d'huile et rainure de guide ainsi que la tête aspirante (tamis) dans le réservoir d'huile (page 16). Contrôle du débit d'huile: Lorsque la chaîne tourne, l'huile doit être éjectée de l'embout du guide.

### Remplacement du pignon et embrayage

Un pignon accusant une usure maximale de 0,2 mm doit être remplacé immédiatement, car dans le cas contraire il endommage la chaîne. Dévisser l'embrayage en tournant la clé vers la droite (filetage à gauche!). A cet effet utiliser le coin stop-piston et l'introduire dans le canal d'échappement du cylindre. Amener le piston très prudemment contre le bloque-piston. Lors du remplacement du tambour d'embrayage, regraisser le roulement à aiguilles parcimonieusement à cause des masselottes. Ne remplacer les masselottes que par jeu complet, sinon l'embrayage ne tourne plus rond. Lors du montage de l'embrayage, amener le piston contre le coin stop-piston – dans le sens opposé de la marche normale de piston. – Couple d'entraînement: 55 Nm. – Ne pas charger le vilebrequin en sens inverse (à l'envers du sens de rotation du moteur) car les cliquets de lancement entre en action et endommagent le dispositif de lancement.

### Regulacion de la bomba de aceite

El tornillo de regulación (7), es accesible desde abajo mediante un destornillador. Un giro 1/4 de vuelta, es suficiente, para variar esencialmente el suministro de aceite. Giro a derechas significa menos aceite. Giro a izquierdas, significa más aceite. Estando el tornillo totalmente dentro, el suministro de aceite queda cortado. Se han de mantener siempre limpios: respiradero, orificios de lubricación, ranura de la guía y la cabeza de aspiración (filtro) en el depósito (pagina 16). Prueba del suministro de aceite: Girando la cadena, debe saltar algo de aceite en el extremo de la guía.

### Cambio de piñón y embrague

Cuando el desgaste del piñón haya llegado como máximo a 0,2 mm., éste debe cambiarse, de lo contrario, la cadena se desgastaría. Para desmontar el embrague, debe emplearse una llave girando a derechas (rosca a izquierdas). Para ello debe poner la cuña de tope de piston en el orificio del cilindro para bloquear el piston. Para cambiar el tambor del embrague, renovar la grasa para alta temperatura del cojinete de agujas, pero sin exceso, con objeto de que no se engrasen los contrapesos. Los contrapesos que estén desgastados solo se podrán cambiar por juegos completos. Para montar el embrague, hay que bloquear el pistón en sentido contrario a la dirección de giro y hacerlo mediante. Momento de torsión de apriete: 55 Nm. El cigueñal no debe cargarse en sentido de giro hacia atrás.

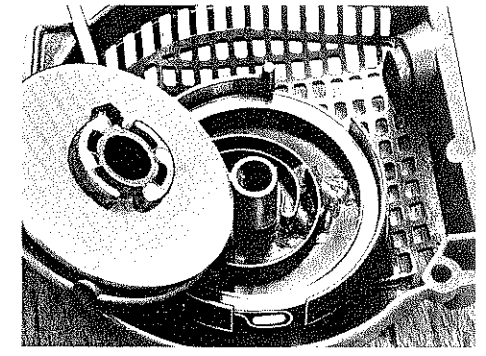
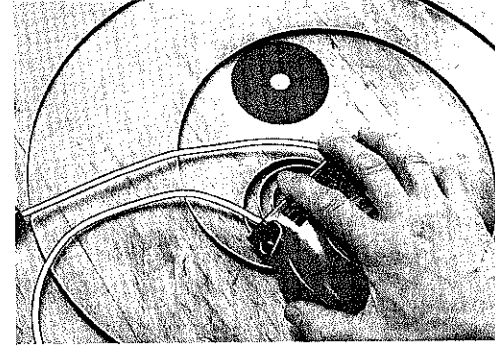
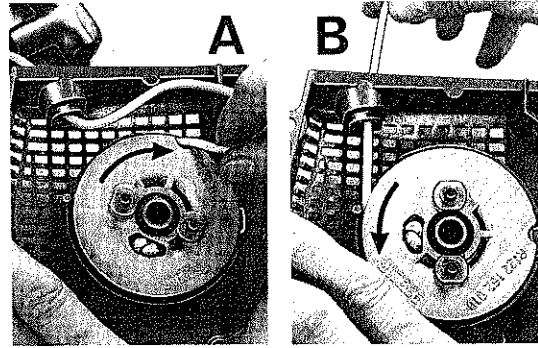
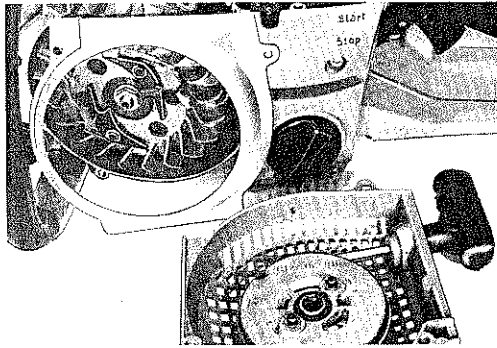

### Anwerfseil und Rückholfeder erneuern

Ventilatorgehäuse abschrauben.

1. Zum Seilwechsel kann die Seiltrommel montiert bleiben. Alte Seilreste entfernen, neues Seil (4 x 1000 mm) einfädeln und in der Trommel einfach, im Anwerfgriff mit Schleife verknoten. Seilende darf aus der Trommel nicht vorstehen. Seil durch das Loch im Trommelrand herausführen und Seiltrommel 2 x rechts herum spannen (Bild A). Dann das Seil von der Federspannung aufspulen lassen (Bild B). Dann das Spannen wiederholen . . . u.s.w., bis das Seil ganz aufgewickelt ist und der Anwerfgriff am Gehäuse aufrecht steht.

2. Zum Federwechsel den Sicherungsring mit Spezialzange vom Lagerzapfen abnehmen. Seiltrommel abheben. Ventilatorgehäuse mit der Hohlseite leicht auf Holz schlagen und festhalten, damit die alte Feder herauspringt und sich gefahrlos entspannen kann. Neue Feder wird gespannt im Drahring geliefert und komplett ins Ventilatorgehäuse gedrückt, wobei der Drahring abgestreift wird. (Eine herausgesprungene Rückholfeder im Uhrzeigersinn ins Gehäuse eindrehen (äußeres Federende in den Rand). Seiltrommel ins innere Federauge einrasten lassen. Anwerfklinken regelmäßig fetten. Drehfedern kontrollieren. Öffnung der Sicherungsscheiben nach außen (Bild 1), entgegen der Fliehkraftwirkung.

### Renewing the starter rope and rewind spring

Dismantle the fan housing.

1. to replace starter rope it is not necessary to dismantle rope drum. Remove old pieces of rope, thread in new rope (4 x 1000 mm), knot the end at the drum and tie a bow in end at starter handle. The end of the rope must not protude from the drum. Pass the rope through the hole on the edge of the drum (fig. A) and rotate the drum in a clockwise direction. After two turns let the rope be pulled round by the tension in the spring (fig. B). Then repeat this . . . etc., until all the rope is on the drum and the starter handle is standing on the housing.

2. to change rewind spring, remove circlip with the aid of pointed pliers from the journal. Lift off rope drum. Tap the hollow side of the fan housing lightly on wood so that the rewind spring will drop out and unwind without injuring anyone. New rewind springs are obtainable with a wire around the spring to hold it together under tension. Place the rewind spring into fan housing and then slip off wire (if the rewind spring has jumped out, replace it in the housing by turning in a clockwise direction, with the outside end of the spring inside lip of housing). Let the rope drum slip onto the eye of the spring. Grease starter ratchets regularly. Check the torsion springs. The opening of the circlips (picture 1) should face towards the exterior of the drum.

### Remplacer le câble de lancement et le ressort de rappel

Dévisser le carter de ventilateur.

1. Ne pas démonter le tambour de câble lors du remplacement du câble de lancement. Retirer les restes du vieux câble. Passer le nouveau câble (4 x 1000 mm) dans le tambour et le fixer là d'un nœud simple et d'un nœud double à la poignée de lancement. L'extrémité du câble ne doit pas sortir du tambour. Faire passer le câble dans le trou se trouvant au bord du tambour et tourner/tendre le tambour en tournant 2 fois vers la droite. (figure A). Laisser ensuite le câble s'enrouler par l'action du ressort (figure B). Recommencer la tension etc. jusqu'à ce que le câble soit entièrement enroulé et que la poignée de lancement se trouve à la verticale par rapport au carter.

2. Pour changer le ressort, retirer la bague de sûreté du tourillon à l'aide d'une pince spéciale. Prélever le tambour de câble. Frapper le carter ventilateur sur une planche, afin que le ressort sorte et se détende sans danger. Le ressort neuf est livré déjà prêt et tendu, muni de bague en fil de fer; l'introduire tel qu'il est dans de carter de ventilateur en l'appuyant jusqu'à ce que le fil se libère. (Si le ressort de rappel s'est détendu, le réenrouler dans le carter dans le sens des aiguilles d'une montre). Faire entrer le tambour de câble dans l'oeil intérieur. Graisser régulièrement les cliquets de lancement. Contrôler les ressorts régulièrement. Monter les rondelles de sûreté en orientant les ouvertures vers l'extérieur (figure 1).

### Cambio de la cuerda de arranque y del muelle de retroceso

Desmontar la carcasa del ventilador.

1. Para hacer el cambio de la cuerda no hace falta desmontar el tambor. Quitar los restos de la cuerda y montar la nueva (4 x 1000 mm.) en el tambor, anudándolo al otro extremo sobre el puño de arranque. El extremo de la cuerda no debe asomar por el tambor. Pasarla a través del orificio del borde del tambor y éste tensar 2 veces girándolo a derechas. Dejar que la cuerda se rebobine sobre el tambor mediante la fuerza del muelle (figuras A y B). Después volver a tensar etc. . . . hasta que la cuerda esté totalmente enrollada, y el puño de arranque quede sobre la carcasa.

2. Para hacer el cambio del muelle, hay que desmontar el anillo de seguridad con la tenaza especial. Sacar el tambor del cable. Colocar sobre madera la carcasa del ventilador y sobre su parte hueca darle un ligero golpe con objeto de que el muelle viejo pueda saltar y destensarse sin ningún peligro. El nuevo muelle se suministra tensado y sujeto con un alambre y se puede montar directamente sobre la carcasa del ventilador, en cuyo momento se separa de él. El orificio del extremo interior del muelle debe de encajar sobre el tambor. Engrasar regularmente los pivotes de arranque. Controlar los muelles de giro. Los dobles de los discos de seguridad hacia fuera (figura 1), en sentido opuesto al efecto de la fuerza centrífuga.

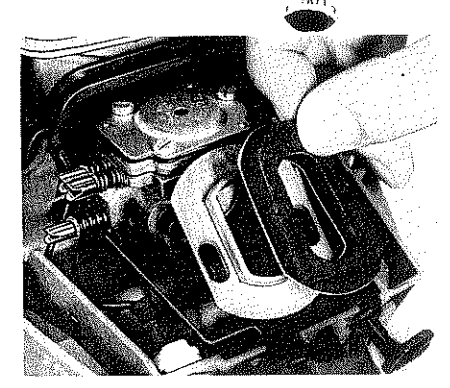
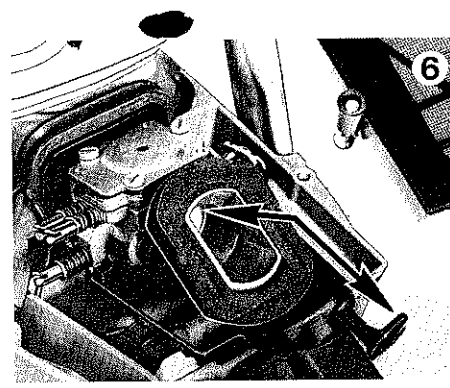
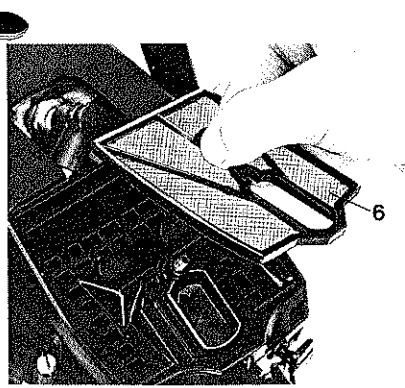
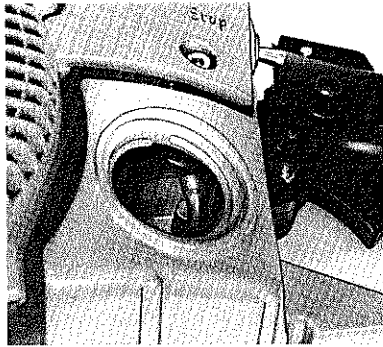
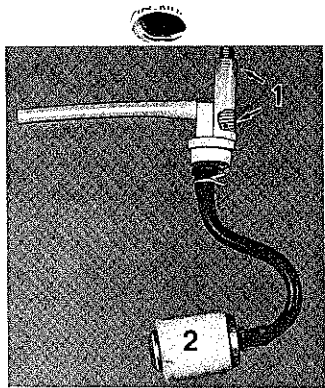

### Belüftung des Kraftstofftanks

Druckausgleich erfolgt über das mit Schlauch überzogene Gewinde (1) und einen zusätzlich eingedrehten Gewindestift, am Belüftungsventil unter dem Ansaugstutzen.

Beide Gewinde sauberhalten, denn schlechte Belüftung bringt Startschwierigkeiten.

### Filter im Kraftstofftank

Nach etwa 100 Betriebsstunden sollte der Saugkopf (2) erneuert werden. Reinigen des Filzes ist nicht möglich. Saugkopf vorsichtig mit Drahthaken und Spitzzange (Pinzette) austauschen. Der Schlauch darf nicht beschädigt werden oder vom inneren Nippel abrutschen, sonst ist Werkstattarbeit nötig.

### Luftfilter und Kühlraum reinigen

Choker ziehen (Klappe schließen, gegen Schmutz). Filterdeckel abnehmen, Luftfiltermatte (6) reinigen durch Abpinseln, Ausklopfen oder in reinem Benzin auswaschen. Bei starkem Staubanfall oft reinigen (notfalls stündlich!), denn nur ein sauberes Luftfilter garantiert die volle Motorleistung. Beschädigte Filtermatte sofort erneuern. Bei ständiger Benutzung der Säge täglich auch die Abdeckhaube abnehmen und Luftkanäle, Luftschlitze, den Kühlraum und die Zylinderrippen reinigen. Beim Aufsetzen der Abdeckhaube beachten, daß die Trennwand gut in die Gummidichtung am Zwischenflansch gleitet.

### Ventilation of the fuel tank

Pressure compensation is balanced through the screw thread (1) and the threaded-pin screwed into the end of the hose, of the air valve under the connecting muff.

Keep both threads clean, because bad venting causes starting problems.

### Filter in fuel tank

At intervals of approximately 100 working hours the suction head (2) should be renewed. The felt can not be cleaned. Remove the suction head by carefully using wire and pointed pliers (pincers). Do not damage the hose or pull it off the valve in the tank, otherwise you will need to visit the workshop.

### Cleaning the air filter and cooling area

Pull out choke to close venturi and prevent dirt from falling through. Remove filter cover. The air filter (6) can be cleaned with a small brush, by tapping or by washing in clean petrol. If necessary, clean filter at shorter intervals (hourly) when working in dusty areas. The engine will only develop its full power if it has an adequate supply of clean air. A damaged air filter should be renewed immediately. If the saw is used regularly, it will be necessary to remove the complete hood to clean the cylinder ribs and all of the cooling area around the cylinder daily. When replacing the hood ensure that the partition fits into the rubber gasket around the intermediate flange correctly.

### Aération du réservoir de carburant

L'équilibre de pression est assuré par le filetage couvert du tuyau (1) (se trouvant sous le support d'aspiration) ainsi que par une goupille filetée. Ces filetages doivent être toujours en parfait état de propreté. Tout encrassement agit sur le démarrage de la tronçonneuse.

### Filtre dans le réservoir de carburant

Après environ 100 heure de travail, la tête aspirante (2) doit être remplacée. Il n'est pas possible de nettoyer le feutre. Retirer prudemment la tête aspirante à l'aide d'un crochet et d'une pincette. Le tuyau ne doit pas être endommagé ou se détacher de téton intérieur. Si c'est le cas, avoir recours à un atelier de réparation.

### Nettoyage du filtre à air et de la chambre d'aération

Tirer le starter (pour fermer le carburateur). Enlever le couvercle de filtre. Nettoyer au pinceau le filtre (6) ou le tremper dans l'essence. En secteur très poussiéreux, nettoyer le filtre très souvent, toutes les heures le cas échéant, ce n'est qu'en procédant ainsi que le moteur tourne de façon irréprochable. Remplacer immédiatement tout filtre endommagé ou usé. Si la tronçonneuse est en service intensif, démonter le capot protecteur et nettoyer les tuyères/canaux d'aération et les ailettes de refroidissement du cylindre. Lorsque l'on remplace le capot protecteur, veiller à ce que la paroi de séparation entre bien dans le joint caoutchouc à la bride intermédiaire.

### Respiradero del depósito

La compensación de presión se efectúa a través de la rosca (1) recubierta con goma y un espiga roscada suplementario, en la válvula de ventilación debajo del manguito de conexión. Mantener las rosas siempre limpias, ya que la mala respiración trae consigo dificultades en el arranque.

### Filtro del depósito de combustible

Aproximadamente después de 100 horas de trabajo, habría que cambiar el elemento de succión. La limpieza del filtro no es posible. El elemento de succión hay que sacarlo mediante gancho de alambre y tenaza de puntas y cambiarlo. La manguera no se debe deteriorar, evitando que se salga de su boquilla, de lo contrario es necesario recurrir al taller.

### Limpieza del filtro de aire y de la cámara de refrigeración

Tirar del botón de aire (mariposa cerrada, evita la entrada de suciedad). Desmontar la tapa de filtro. Limpiar el tamiz del filtro (6) cepillándolo, golpeándolo ó lavándolo en gasolina. Trabajando en ambientes muy polvorientos, limpiar a menudo (en caso de necesidad, cada hora), porque solo con un filtro de aire limpio, se garantiza un rendimiento total del motor. Si el tamiz está deteriorado, cambiarlo inmediatamente. En trabajo continuado ó diario de la motosierra, se debe de limpiar también, desmontando toda la carcasa protectora, todos los canales de aire, ranuras, cámara de refrigeración de aire, así como las aletas del cilindro. Observar, al montar de nuevo la carcasa protectora, que la pared de separación encaje bien en la junta de goma de la brida intermedia.

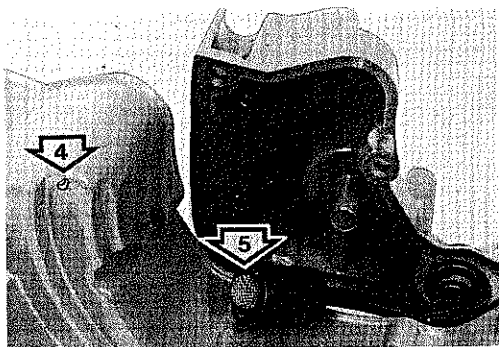

## Belüftung und Filtersieb im Öltank

Belüftung erfolgt durch Belüftungsbohrung mit Splint (4) unterm Auspufftopf. Verschmutzt oder verklebt diese Öffnung (Ölförderung gestört), dann mit dünnem Draht reinigen. Filtersieb (5) im Saugkopf reinigen durch Ausspülen des Tanks mit Benzin. Saugkopf wechseln ist Werkstattarbeit.

### Auspuff reinigen

Auspufftopf abschrauben. Motorkolben muß den Auspuffkanal glattflächig abdichten, sonst durch Ziehen am Anwerfgriff in richtige Position bringen. Grobe Ablagerungen an Auspuffwandungen mit Holzschaber entfernen. Kein Metall benutzen, da es Kolben und Strömungsflächen beschädigen kann. Losen Schmutz abblasen. Augen schützen. Auspufftopf auseinandernehmen, groben Schmutz entfernen oder, wenn Prallbleche beschädigt, Topf erneuern. Beschädigte Dichtung erneuern. Motor darf nicht mit schadhaftem oder gar ohne Auspufftopf gestartet werden.

### Gummipuffer (Dämpfer) prüfen

Die 5 Vibrationsdämpfer (Pos. 48) schützen die Gesundheit des Sägenbenutzers nur gut, wenn sie neuwertig sind.

Darum regelmäßig auf Alterung und Verschleiß kontrollieren und rechtzeitig, immer alle 5 gleichzeitig, erneuern.

Siehe auch Seiten 19, 20 und 21.

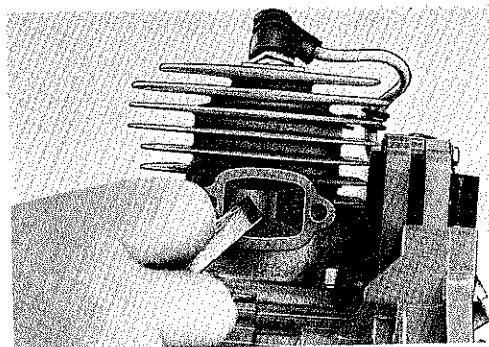

## Venting and wire-mesh filter in oil tank

Venting is achieved through the cotted vent bore (4) under the muffler. If this aperture is blocked up (faulty oil flow) clean it out with a piece of thin wire. Clean wire-mesh (5) in suction head by rinsing tank with petrol. If the suction head needs to be replaced, take the saw into the workshop.

### Cleaning the muffler

Unscrew muffler. Close the exhaust port with piston shirt, by pulling starter handle carefully. Remove deposit from exhaust port using a wooden scraper. Do not use any metal as it will damage the surfaces. Blow away loose particles of dirt. Protect your eyes. Dismantle muffler and remove any dirt and should the housing be damaged, replace with new muffler. Replace damaged gasket. Do not start the engine up with a damaged muffler or even without one.

### Checking the rubber damping buffers

For health reasons, it is essential that the rubber vibrations damping buffers (pos. 48) are in good condition.

Check them regularly and replace always all five buffers if there are any signs of wear.

See also pages 19, 20 and 21.

## Aération et tamis dans le réservoir d'huile

L'aération est assurée par la soupape avec goupille (4) sous le pot d'échappement. Déboucher la fente avec un fil de fer si elle est encrassée ou collée (sinon trouble du débit d'huile). Nettoyer le tamis (5) dans la tête aspirante en rinçant le réservoir avec de l'essence. Avoir recours à un atelier de réparation si il faut changer la tête aspirante.

### Nettoyage du pot d'échappement

Démonter le pot d'échappement. La lumière d'échappement dans le cylindre doit être fermée par le piston. Si ce n'est pas le cas, tirer la poignée de lancement jusqu'à ce le piston se trouve à la hauteur de la dite lumière. Retirer la calamine (se trouvant dans la lumière) à l'aide d'une raclette en bois. Ne jamais employer de métal, on risquerait d'endommager le piston et les parois de la lumière. Se protéger les yeux lorsqu'on souffle la calamine. Démontez le pot d'échappement et prélever la calamine; si les chicanes sont brûlées, remplacer le pot d'échappement. Le moteur ne doit jamais tourner avec un pot d'échappement défectueux ou en échappement libre.

### Vérification des silent-blocs

Les 5 silent-blocs (pos. 48) ne protègent la santé de l'utilisateur que si ils sont en bon état.

De ce fait, contrôler régulièrement leur état et leur usure et l'échanger à temps.

Voir pages 19, 20 et 21.

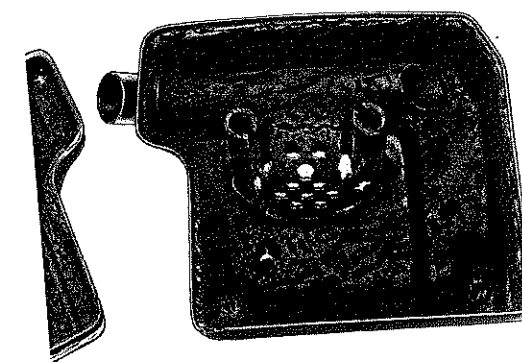

## Aireación y filtro del depósito de aceite

La aireación se efectúa a través del taladro fin dentro con pasador (4) por debajo del escape. Si esta ranura se ensucia ó se pega (dificultades en el suministro de aceite), hay que perforarla con un alambre fino. El filtro (5) hay que limpiarlo, enjuagando el depósito con gasolina. El cambio del filtro, debe hacerse en un taller.

### Limpeza del tubo de escape

Desmontar el silenciador. El pistón tiene que cerrar el canal de escape, si no es así, llevarlo a esta posición tirando del puño de arranque. Retirar la suciedad rascando con una espátula de madera. No utilizar ningún objeto de metal, ya que éste podría dañar el pistón ó las superficies del canale. Soplar la suciedad que se haya separado. Proteger los ojos. Desmontar el silenciador de escape y separar toda la suciedad que tenga, y si alguna chapa del silenciador está dañada, cambiar el silenciador. El motor no debe de funcionar con un silenciador deteriorado ó sin el mismo.

### Controlar amortiguadores de goma

Los 5 amortiguadores de vibración (pos. 48) solamente protegen bien la salud del utilizador de la sierra, mientras estén nuevos.

Por eso hay que controlar los regularmente por ser viejos y desgaste y renovarlos a tiempo.

Vea paginas 19, 20 y 21.



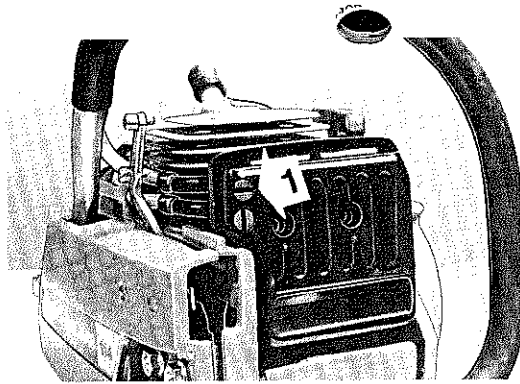

### Heizung für Handgriffe (Extra)

Die Griffheizung ist vom Werk aus als Sonderausstattung lieferbar. – Funktion: Vom Spezial-Auspufftopf aus, wird über vorgeformte Rohrleitungen die Auspuffhitze in die Griffe geleitet. Durch drehbare Ventilkappen (1) im Auspufftopf ist die Heizleistung stufenlos regulierbar.

Schlitz waagrecht = Ventil offen;

Schlitz senkrecht = Ventil geschlossen.

Das obere Ventil reguliert die Wärme im Bügelgriff. Das untere Ventil reguliert die Wärme im hinteren Handgriff.

Durch Austausch einiger Teile und leichtes Nacharbeiten an Haube und Gehäuse kann auch ein älteres SACHS-DOLMAR Sägemodell aus der Baureihe 112–120 beim SACHS-DOLMAR Service nachträglich auf die Griffheizung umgerüstet werden.

Heizungsrohre und Ventile monatlich reinigen.  
(Siehe Seiten 19, 20, 21.)

### Handle heating (optional extra)

The handle heating can be supplied from our works as an optional extra.

Function: The exhaust heat is led from the special-design muffler via preformed piping into the handles. Adjustable valve caps (1) in the muffler allow stepless regulation of the heating capacity.

Horizontal slot = valve open,

vertical slot = valve closed.

The upper valve controls the heat in the front handle, the lower valve the heat in the rear handle.

By substituting some of the parts and slightly reworking hood and casing, also older saw models of the SACHS-DOLMAR series 112–120 can be modified for handle heating by the SACHS-DOLMAR Service Div. later on.

Clean the heating pipes and valves monthly.  
(see pages 19, 20, 21.)

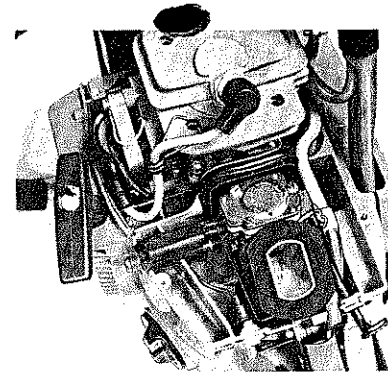

### Chauffage des poignées (en option)

Le chauffage des poignées est livrable en option par l'usine.

Fonctionnement: La chaleur du pot d'échappement spécial est conduite dans les poignées par une tuyauterie préformée. Les capuchons de soupape orientables (1) assurent le réglage continu de la puissance calorifique dans le pot d'échappement.

Fente en ligne horizontale = soupape ouverte!

Fente en ligne verticale = soupape fermée!

La chaleur dans la poignée avant est réglée par la soupape supérieure, celle dans la poignée arrière par la soupape inférieure.

Le chauffage des poignées peut également être monté sur les tronçonneuses SACHS-DOLMAR anciens modèles, des séries 112 à 120. A cet effet, veuillez vous adresser au service après-vente de SACHS-DOLMAR, qui procédera aux petites modifications nécessaires (échange de quelques pièces, adaptation du capot et du carter).

Chaque mois nettoyer les tubes de chauffe et la soupapes. (voir pages 19, 20, 21.)

### Calefacción para mangos (adicional)

La calefacción para mangos la suministrará la fábrica como equipo especial. – Funcionamiento: El calor que sale del silenciador especial es conducido a los mangos a través de tubos preconformados. La capacidad térmica puede ser regulada sin escalones mediante los casquetes de válvula giratorios (1) en el silenciador.

Ranura en posición horizontal = válvula abierta;

Ranura en posición vertical = válvula cerrada.

La válvula superior regula el calor en el mango delantero. La válvula inferior regula el calor en el mango trasero.

Un modelo antiguo de la sierra SACHS-DOLMAR de la serie de fabricación 112–120 puede ser equipado también con la calefacción para mangos en un taller de servicio SACHS-DOLMAR, donde se cambia algunas piezas y repasa ligeramente la caperiza protectora y caja.

Limpiar mensualmente los tubos y las válvulas de la calefacción. (vea paginas 19, 20, 21.)

## Motorsäge einlagern – und wieder starten

Wenn die Motorsäge voraussichtlich über 30 Tage nicht benutzt wird, sind folgende Punkte zu beachten:

### Einlagern:

Zündkerze herausrauben und 1 Teelöffel Motoröl (oder Korrosionsschutzöl) in den Zylinder gießen. Motor mittels Anwerfgriff mehrmals durchdrehen um das Öl zu verteilen. Zündkerze wieder festschrauben. Sägevorrichtung abnehmen und säubern. Kraftstofftank und Kettenöltank auftanken, damit die Dichtungen und Filter nicht austrocknen, aber wegen der Wärmeexpansion nur 7/8 füllen. Dichtigkeit der Tanks und Verschlussschrauben muß geprüft und garantiert sein. Ein Tank voll Flüssigkeit ist weniger explosiv als ein „leerer“ Tank voller Gas. Die örtlichen Feuerschutzvorschriften sind aber vordringlich zu befolgen. Vergaser nicht leerfahren, sonst trocknen und erhärten die Membranen. Es ist vorteilhaft, wenn der Motor alle 4 Wochen einmal für etwa 5 Minuten in Betrieb genommen wird (vorher die Säge kräftig schütteln um Kraftstoff/Öl-Mix wieder zu vermischen!). Nach dem Probelauf die Zylinderwand wieder einölen (siehe oben).

Kette in Petroleum oder Ölbad aufbewahren. Sägeschiene gut einölen oder einfetten und in Ölpapier einwickeln. Motorgehäuse ebenfalls reinigen, an einem feuerschutzschützten, trockenem Ort abstellen und wasserdicht einwickeln.

### – wieder starten

Nach sehr langer Lagerzeit sind die Betriebsstoffe überaltert und nicht mehr pur verwendbar. Benzintank und Öltank ausleeren in entsprechende Behälter (nicht auf die Erde schütten: Grundwasserverschmutzung!) und die Motorsäge neu auftanken, siehe Seite 7. – Zündkerze herausrauben. Motor einige Male durchdrehen, damit überschüssiges Öl ausgestoßen und die Benzinpumpe tätig wird. Einwandfreie Zündkerze eindrehen und Motor starten nach Anleitung auf Seite 8.

## Storing saw – and then restarting

If the chain saw is not going to be used for about a month, the following points must be observed:

### Storing.

Remove spark plug and pour 1 teaspoon of engine oil (or anti-corrosion-oil), into the cylinder. Pull the starter handle a few times to turn the engine and spread the oil. Replace spark plug. Remove cutting attachment and clean. Fill up both the tanks, only 7/8th full to account for expansion, so that the gasket does not dry out. It is important that the fuel caps and the tank do not leak. A full tank is less likely to explode than an "empty" tank that is full of fumes. The local fire precautions must be observed. Do not run the engine until the carburettor is run dry of fuel, otherwise the diaphragms will dry out and harden. It would be an ideal thing if the chain saw could be run for about 5 minutes every 4 weeks (be sure to give the saw a good shake to remix the petrol/oil mixture). After which the internal cylinder walls should be lubricated again (see above).

Store chain in a petroleum or oil bath. Oil or grease the guide bar well and wrap in oiled paper. Also clean engine housing, wrap up airtight and store in a fire-protected place.

### To restart:

After a very long period of storing, the fuels in the saw can not be used anymore. Empty out both tanks into separate containers (not onto the ground) and refill tanks with new fuel and oil, see page 7. Remove spark plug. Pull starter handle to turn engine and get rid of unnecessary oil and so that fuel pump is set into motion. Screw in a spark plug and start engine as described on page 8.

## Conservation de la tronçonneuse et remise en marche

Si la tronçonneuse n'est pas utilisée pour une période d'au moins 30 jours, il convient de procéder ainsi:

### Conservation:

Dévisser la bougie et verser une cuiller à café d'huile moteur dans le cylindre (ou huile anti-corrosive). Tirer plusieurs fois la poignée de lancement, afin que l'huile se répartisse dans le cylindre. Démontez le dispositif de siége et le nettoyer. Faire le plein de carburant et d'huile, afin d'éviter que les joints/filtres ne se dessèchent; ne remplir les réservoirs qu'à 7/8 de leur capacité à cause de la dilatation. Les réservoirs doivent être parfaitement étanches. Un réservoir plein de liquide (carburant) est moins explosif qu'un réservoir vide, mais plein de gaz. Respecter absolument les prescriptions préventives quant aux risques d'incendie. Toujours laisser suffisamment d'essence dans le carburateur en vue d'éviter le durcissement des membranes. Il est recommandé de faire tourner (environ 5 minutes) le moteur toutes les 4 semaines. Auparavant secouer la tronçonneuse énergiquement pour rétablir le mélange huile/essence. Ensuite reverser de l'huile dans le cylindre (voir ci-dessus).

Conserver la chaîne dans un bain de pétrole ou d'huile. Bien huiler ou graisser le guide et l'envelopper dans un papier graisseux. Nettoyer également les carters-moteur; conserver la machine dans un droit sec et à l'abri de toute source de chaleur (bien protégé contre le feu).

### Remise en marche

Après une longue période de non utilisation le carburant (ainsi que l'huile) n'est plus utilisable. Vider les réservoirs – pas dans la terre à cause de la pollution des eaux de source! – Refaire les pleins. Voir page 7. Dévisser la bougie, tirer plusieurs fois la poignée de lancement, afin de rejeter l'huile excédentaire et de remettre la pompe à essence en mouvement. Remonter une bougie neuve et faire démarrer la tronçonneuse selon les instructions de la page 8.

## Almacenado de la sierra – y nueva puesta en marcha

Se han de observar los siguientes puntos, en caso de que la motosierra no se vaya a utilizar durante un periodo de 30 días ó más.

### Almacenado

Desmontar la bujía y verter en el cilindro una pequeña cantidad (1 cucharilla) de aceite de motor (ó aceite protector de corrosión). Hacer girar el motor sucesivas veces mediante la cuerda de arranque, con objeto de que el aceite se distribuya. Montar de nuevo la bujía. Desmontar la guía y la cadena y limpiarlas. Repostar tanto combustible como aceite para cadena, para que no se sequen ni las juntas ni los filtros, pero solo 7/8 aprox. la capacidad de los depósitos, dejando el resto para posible dilatación. Debe estar garantizada la estanqueidad de los depósitos como la de los tapones. Un depósito llenó de liquido, es menos explosivo, que un depósito "vacío", pero lleno de gas. Observar las demás prescripciones contra incendios. El carburador no debe quedarse vacío, porque se secarían y endurecerían las membranas. Se recomienda poner cada cuatro semanas el motor en marcha durante cinco minutos aproximadamente (antes de arrancarlo agitar la motosierra fuertemente, con objeto de que la mezcla combustible aceite está en condiciones). Después volver a lubricar el cilindro (véase arriba).

La cadena debe conservarse en baño de aceite ó petróleo. La guía debe lubricarse ó engrasarse y empaquetarla en papel de aceite. La carcasa del motor debe limpiarse también, almacenarla en un lugar seco y protegido contra fuego y envolverla contra la humedad.

### Nueva puesta en marcha

Después de un largo almacenamiento, todos los combustibles, aceites etc. no son aptos para el trabajo. Vaciar los depósitos de combustible y aceite y repostar de nuevo la motosierra, véase página 7. Desmontar la bujía girar el motor varias veces con objeto de expulsar el aceite sobrante y para que actúe la bomba de combustible. Volver a montar la bujía que esté en perfectas condiciones y arrancar el motor según las instrucciones de la página 8.

## Regelmäßige Wartung

Für eine lange Lebensdauer und zur Vermeidung von Schäden sollten folgende Arbeiten im vorgegebenen Turnus ausgeführt werden. Garantieansprüche können nur geltend gemacht werden, wenn glaubhaft nachweisbar ist, daß diese Arbeiten regelmäßig und ordnungsgemäß ausgeführt wurden.

Wartungsprüfkarte		Häufigkeit			
Teil	Wartungsarbeit	Täglich	Wöchentlich	Monatlich	Bei Bedarf
Schrauben Mütern, Bolzen	prüfen und anziehen	X			X
Schalter, Hebel	prüfen	X			
Luftfilter	reinigen erneuern	X			X
Ventilator Luftschlitz	reinigen	X			X
Dichtring für Tankverschluß	prüfen erneuern	X			X
Zündkerze	reinigen, nachstellen erneuern		X		X
Sägekette	prüfen und schärfen	X			
Kettenrad	prüfen erneuern	X			X
Sägeschiene	reinigen und umdrehen entgraten, richten	X		X	X
Gummipuffer	prüfen erneuern*	X			X
Zylinderrippen	reinigen		X		X
Kraftstoff- Saugkopf	prüfen erneuern		X		X
Sägekettenöl- Sieb (Tank)	prüfen (Tank spülen) reinigen*	X			(X) X
Vergaser	prüfen, regulieren reinigen*	X			X X
Anwerfseil	prüfen erneuern		X		X
Zündkabel	prüfen			X	
Zündzeitpunkt	prüfen*				X
Unterbrecher- Kontakte	reinigen, nachstellen erneuern*			X	X
Ölpumpe	prüfen, einstellen	X			
Benzintank	reinigen, spülen			X	
Auspufftopf und -kanal	erneuern reinigen				X X

\*) Arbeiten nur für SACHS-DOLMAR-Service

## Regular service

To obtain longer chain saw life and to prevent unnecessary breakdowns, you should regularly undertake the following inspections on your chain saw. Only if these inspections have been carried out regularly, can any warranty claims be accepted.

Maintenance check chart		frequency			
Item	Maintenance	daily	weekly	monthly	as req'd
Screws, nuts, bolts	inspect & tighten	X			X
Controls	inspect	X			
Air filter	clean replace	X			X
Fan housing vents	clean	X			X
Packing ring for tank screw plug	inspect replace	X			X
Spark plug	clean & adjust replace		X		X
Saw chain	inspect & sharpen	X			
Sprocket	inspect replace	X			X
Bar	clean & turn deburr, align	X			X
Rubber buffer	inspect replace*	X			X
Cylinder fins	clean		X		X
Fuel tank suction head	inspect replace		X		X
Oil tank suction head screen	inspect (tank rinse) clean*	X			(X) X
Carburettor	inspect & adjust clean*	X			X X
Starter rope	inspect replace		X		X
Ignition timing	inspect			X	
Ignition cable	inspect*				X
Breaker points	clean, adjust replace*			X	X
Oil pump	inspect, adjust	X			
Fuel tank	clean, rinse			X	
Muffler & exhaust port	replace clean				X X

\*) Work only for a SACHS-DOLMAR workshop

## Entretien régulier

Pour prolonger la longévité de la tronçonneuse et éviter toute détérioration, il convient de procéder aux inspections suivantes à intervalles réguliers. La garantie n'est applicable que si les inspections précitées ont été effectuées régulièrement.

Tableau d'entretien		Fréquence			
Pièce	Travail à effectuer	chaque jour	chaque semaine	chaque mois	si nécessaire
Vis, écrous, boulons	contrôler et serrer	X			X
Interrupteur, levier	contrôler	X			
Filtre à air	nettoyer remplacer	X			X
Ventilateur, trous d'aération	nettoyer	X			X
Joints et bouchons des réservoirs	remplacer nettoyer, régler	X			X
Bougie	remplacer		X		X
Chaîne	contrôler et affûter	X			
Pignon	contrôler remplacer	X			X
Guide	nettoyer et inverser rectifier	X			X
Silentblocs	contrôler remplacer*	X			X
Ailettes du cylin.	nettoyer		X		X
Tête aspirante de carburant	contrôler remplacer		X		X
Tamis d'huile de chaîne (réservoir)	contrôler (rincer) nettoyer*	X			(X) X
Carbureteur	contrôler, régler nettoyer*	X			X X
Câble de lancement	contrôler remplacer		X		X
Câble d'allumage	contrôler			X	
Le point d'allumage	contrôler*				X
Vis platinées	nettoyer, régler remplacer			X	X
Pompe à huile	contrôler, régler	X			
Reservoir de carb.	nettoyer, rincer			X	
Pot d'échappe- ment et lumière	remplacer nettoyer				X X

\*) Avoir recours à une station SACHS-DOLMAR

## Servicio regular

Para prolongar la duración de la motosierra y para evitar todo deterioro, se debe hacer las inspecciones siguientes en los intervalos correctos. La garantía solo tendrá validez, si dichas inspecciones están efectuadas regularmente.

Tabla de inspecciones		frecuencia			
Piezo	Servicio	diario	semanal	mensual	si necesario
Tornillos, tuercas, pernos	comprobar y apretar	X			X
Interruptores, palancas	comprobar	X			
Filtre a aire	limpiar cambiar	X			X
Ventilador, ranuras	limpiar	X			X
Anillo de guarnición	comprobar cambiar	X			X
Bujía	limpiar, ajustar cambiar		X		X
Cadena	comprobar y afilar	X			
Pinón	comprobar cambiar	X			X
Guía	limpiar y volver rectificar	X			X
Topes amortizadores	comprobar cambiar*	X			X
Aletas de cilindro	limpiar		X		X
Cabeza succión de combustible	comprobar cambiar		X		X
Tamis de aceite (depósito)	comprobar (enjuagar dep.) limpiar*	X			(X) X
Carburador	comprobar, ajustar limpiar*	X			X X
Cuerda de arranque	comprobar cambiar		X		X
Cable encendido mom. de encendido	comprobar comprobar*			X	X
Contactos	limpiar, ajustar cambiar*			X	X
Bomba de aceite	comprobar, ajustar	X			
Depós. de comb.	limpiar, enjuagar			X	
Silenciador y tubo de escape	cambiar limpiar				X X

\*) Recurrir al taller SACHS-DOLMAR

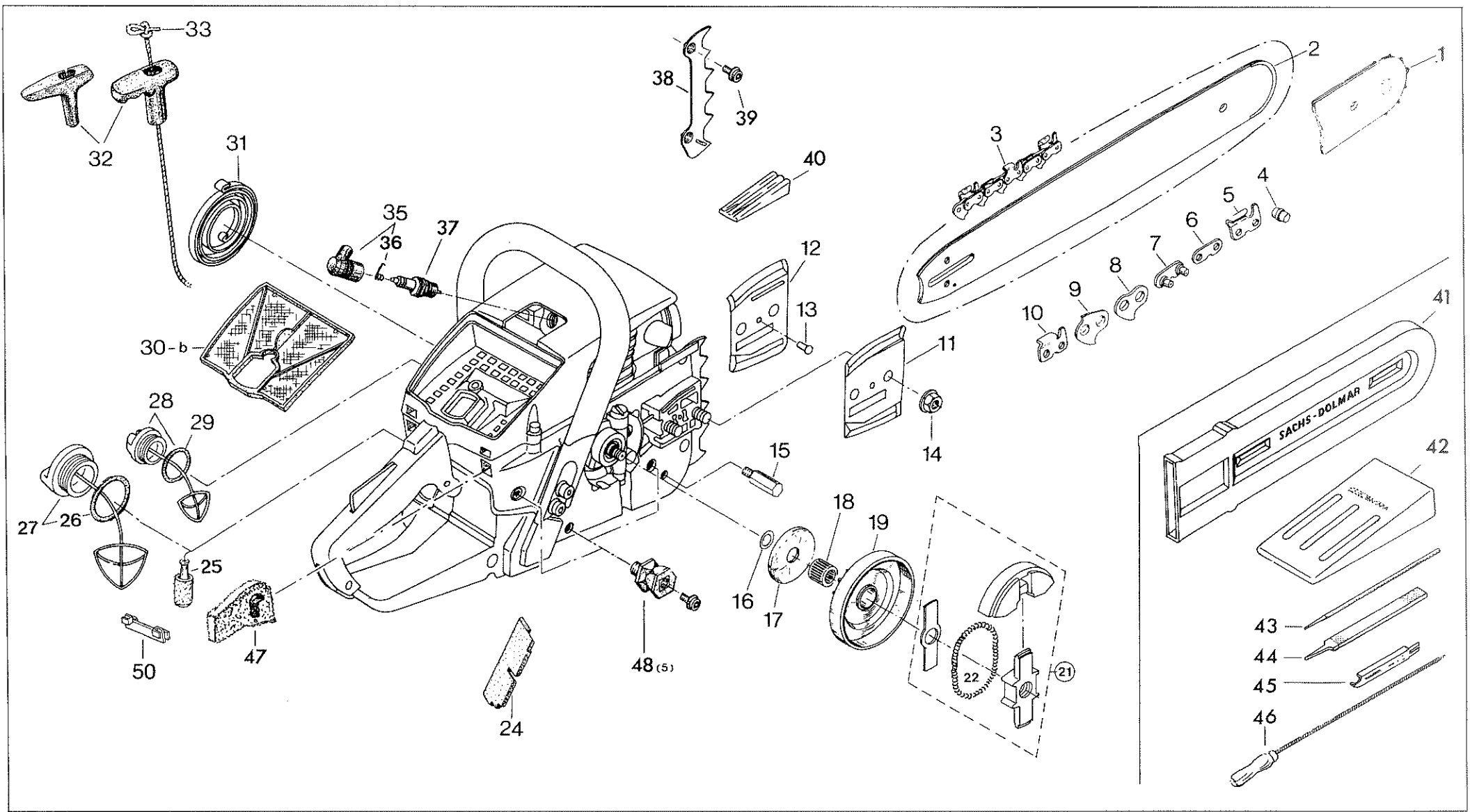

Auszug aus der Ersatzteilliste  
 Excerpt from Spare Parts List  
 Extrait de la liste de pièces détachées  
 Extracto de la lista de piezas de repuesto

SACHS-DOLMAR 50, 112, 114, 117, 120

Für Reparaturen und Ersatz anderer Teile ist Ihre SACHS-DOLMAR-Werkstatt zuständig, dort ist auch eine vollständige Ersatzteilliste erhältlich.  
 Repairs and replacement other new parts can be obtained from your SACHS-DOLMAR dealer, who can also supply you with a complete spare parts list.  
 Votre agent SACHS-DOLMAR est compétent pour les réparations et l'échange d'autres pièces. Il peut également vous fournir une liste complète des pièces détachées.  
 Su agencia SACHS-DOLMAR es responsable para otras piezas de recambios y para reparaciones. Allí Ud. puede obtener también una lista completa de piezas de repuestos.

Nur Original SACHS-DOLMAR-Ersatzteile verwenden.  
 Use original SACHS-DOLMAR Spare Parts only.  
 N'utiliser que les pièces d'origine SACHS-DOLMAR.  
 Solamente usar repuestos originales SACHS-DOLMAR.

Pos.	DOLMAR-No.	Benennung	Description	Désignation	Nominación	50	114	117	120
1	411 907 000 411 908 650 411 910 650	Sternschiene 38 cm (3/8"; .058") Sternschiene 45 cm (3/8"; .058") Sternschiene 53 cm (3/8"; .058")	Sprocket nose bar 15 inch Sprocket nose bar 18 inch Sprocket nose bar 21 inch	Guide à étoile Guide à étoile Guide à étoile	Guía con estrella Guía con estrella Guía con estrella	1 1 1	1 1 1	1 1 1	1 1 1
2	411 907 400 411 909 400 411 910 400	Panzerschiene 38 cm (.058") Panzerschiene 45 cm (.058") Panzerschiene 53 cm (.058")	Solid nose bar 15 inch Solid nose bar 18 inch Solid nose bar 21 inch	Guide blindé Guide blindé Guide blindé	Guía blindada Guía blindada Guía blindada	1 1 1	1 1 1	1 1 1	1 1 1
3	523 093 056 523 093 064 523 093 072	Sägekette 3/8", 56 Glieder, 38 cm Sägekette 3/8", 64 Glieder, 45 cm Sägekette 3/8", 72 Glieder, 53 cm	Saw chain (semi chisel) Saw chain (semi chisel) Saw chain (semi chisel)	Chaîne Chaîne Chaîne	Cadena Cadena Cadena	1 1 1		1 1 1	
3	523 099 056 523 099 064 523 099 072	Sägekette 3/8", 56 Glieder, 38 cm Sägekette 3/8", 64 Glieder, 45 cm Sägekette 3/8", 72 Glieder, 53 cm	Saw chain (full chisel) Saw chain (full chisel) Saw chain (full chisel)	Chaîne Chaîne Chaîne	Cadena Cadena Cadena			1 1 1	
4	591 093 028	Nietbolzen	Rivet	Rivet	Remache	1	1	1	1
5	566 093 200	Hobelzahn links 3/8" (Halbmeißel)	Cutter left-hand (semi chisel)	Gouge gauche	Gubia izquierda	1		1	
5	566 099 200	Hobelzahn links 3/8" (Vollmeißel)	Cutter left-hand (full chisel)	Cutter gauche	Gubia izquierda	1	1		1
6	558 093 000	Außenlasche	Tie strap	Eclisse extérieure	Eslabón	1	1	1	1
7	558 093 010	Außenlasche mit 2 Nietbolzen	Tie strap with 2 rivets	Eclisse avec 2 rivets	Eslabón con 2 remaches	1	1	1	1
8	559 093 000	Innenlasche	Drive link	Mailion entraîneur	Eslabón interior	1	1	1	1
9	559 093 010	Sicherheitslasche	Safety drive link	Eclisse sécurité	Eslabón seguridad	1	1	1	1
10	566 093 100	Hobelzahn rechts 3/8" (Halbmeißel)	Cutter right-hand (semi chisel)	Gouge droite	Gubia derecha	1	1		
10	566 099 100	Hobelzahn rechts 3/8" (Vollmeißel)	Cutter right-hand (full chisel)	Gouge droite	Gubia derecha		1		1
11	118 111 150	Führungsblech, außen (Silberschiene)	Guide plate, outside (silver bar)	Tôle de guidage, extérieure (guide argent)	Chapa protectora, exterior (guía de plata)				
11	119 111 060	Führungsblech, außen (schwarze Schiene)	Guide plate, outside (black bar)	Tôle de guidage, extérieure (guide noire)	Chapa protectora, exterior (guía negro)	1	1	1	1
12	118 111 160	Führungsblech, innen (Silberschiene)	Guide plate, inside (silver bar)	Tôle de guidage, intérieure (guide argent)	Chapa protectora, interior (guía de plata)				
12	119 111 070	Führungsblech, innen (schwarze Schiene)	Guide plate, inside (black bar)	Tôle de guidage, intérieure (guide noire)	Chapa protectora, interior (guía negro)	1	1	1	1
13	936 140 060	Kernnagel 4x6	Dowel pin	Clou cannelé	Clavija muesca	2	2	2	2
14	923 208 003	Sechskantmutter M 8 (25 Nm)	Hexagonal nut	Ecrou hexagonale	Tuerca hexagonal	2	2	2	2
15	166 111 070	Kettenfänger M 10 links (10 Nm)	Chain catch	Arrête-chaîne	Buñón de retención	1	1	1	1
16	965 551 080	Anlaufscheibe 14/22x0,2	Stop disc	Disque portante	Disco de tope	1	1	1	1
17	119 224 030	Anlaufscheibe 14/44x0,8	Stop disc	Disque portante	Disco de tope	1	1	1	1
18	962 211 023	Nadelkäfig	Needle cage	Cage à aiguilles	Jaula de agujas	1	1	1	1
19	119 223 120	Kuppl.trommel/Kettenrad t = 3/8"	Clutch drum/sprocket	Tambour avec pignon	Tambor con piñón	1	1	1	1
21	010 180 011	Kupplung kpl.	Clutch assy.	Embrayage compl.	Embrague compl.	1	1	1	1
22	114 184 010	Kupplungs-Zugfeder	Clutch tension spring	Ressort d'embrayage	Muelle de embrague	1	1	1	1
24	965 451 431	Schutzplatte (Kettenschutz)	Protection cover	Couvercle protecteur	Tapa de protección	1	1	1	1
25	963 601 260	Saugkopf (Mix)	Suction head (Mix)	Tête d'aspiration	Cabeza de aspiración	1	1	1	1
26	963 232 045	O-Ring (Mix)	Packing ring (Mix)	Bague-joint	Anillo de guarnición	1	1	1	1
27	965 451 900	Verschlußschraube: MIX kpl. mit Verliersicherung	Screw plug: MIX assy.	Vis de fermeture MIX, compl.	Tornillo de cierre MIX, cpl.	1	1	1	1
28	965 451 910	Verschlußschraube: OEL kpl. mit Verliersicherung	Screw plug: OEL assy.	Vis de fermeture: OEL, compl.	Tornillo de cierre OEL, cpl.	1	1	1	1
29	963 222 035	O-Ring (OEL)	Packing ring (OEL)	Bague-joint	Anillo de guarnición	1	1	1	1
30b	114 173 020	Luftfilter (Robkoflok)	Air filter (Robkoflok)	Filtre à air (Robkoflok)	Filtro de aire (Robkoflok)	1	1	1	1
30b	114 173 031	Luftfilter (Nylon)	Air filter (Nylon)	Filtre à air (Nylon)	Filtro de aire (Nylon)	1	1	1	1
31	123 163 012	Rückholfeder (Starter)	Rewind spring	Ressort de rappel	Muelle de retroceso	1	1	1	1
32a	965 402 351	Anwerfgriff Kunststoff	Starter grip	Poignée de lancement	Tirador de arranque	1	1		
32b	965 402 261	Anwerfgriff Gummi	Starter grip	Poignée de lancement	Tirador de arranque			1	1
33	122 164 010	Anwerfseil 4x1000 mm	Starter rope	Câble demarrage	Cordón de arranque	1	1	1	1
35	957 604 190	Zündkerzenstecker kpl.	Plug cap cpl.	Fiche de bougie cpl.	Tapa de bujía cpl.	1	1	1	1
36	965 604 180	Kontaktfeder	Contact spring 5 mm	Ressort de contact	Muelle de contact	1	1	1	1
37	965 603 014	Zündkerze BOSCH WKA 200 TR 6, (30 Nm)	Spark plug	Bougie	Bujía	1	1	1	1
38	119 250 030	Zackenleiste	Spike bar	Barre dentée	Barra dentada	1	1	1	1
39	991 105 107	Zylinderschraube M 5x10 (6 Nm)	Fillister screw	Vis cylindrique	Tornillo cilíndrico	2	2	2	2
40-45		Zubehör siehe Seite 23	Accessories see page 23	Accessoires voir page 23	Accesorios véase página 23				
-	957 250 020	Zackenleiste kpl. für Kettenradschutz	Spike bar assy. for sprocket guard	Barre dentée compl. pour protégé-pignon	Barra dentada compl. para protector de piñón	1	1	1	1
46	946 001 010	Heizrohrreiniger	Heating-pipe cleaner	Nettoyant du chauffage	Limpiador de calefacción	1	1	1	1
47	114 118 080	Satz Stopfen für Winterbetrieb	Set of stoppers for winter operation	Jeu de tampons pour l'hiver	Juego de tapón invernal		1	1	1
47	119 173 050	Satz Vorfilter gegen Schnee	Set snow pre-filter	Jeu de pré-filtre à neige	Juego de primer filtro contra nieve		1	1	1
48	965 403 190	Schwingungsdämpfer	Rubber buffer	Silent-bloc	Amortiguador de goma	5	5	5	5
-	980 006 260	Tieftemperatur-Fett (für 31)	Low temperatur grease (for 31)	Graisse basse temperatur (pour 31)	Grasa baja temperatura	1	1	1	1
50	965 451 840	Verschlußstück für Winterbetrieb	Shutter for winter operation	Obturateur pour l'hiver	Pieza de cierre móvil para invernal		1	1	1

# Technische Daten · Specifications · Caractéristiques techniques · Datos técnicos

Typ · Type · Tipo	SACHS-DOLMAR 112			SACHS-DOLMAR 114			SACHS-DOLMAR 117			SACHS-DOLMAR 120					
Hubraum Displacement Cylindrée Cilindrada	Bohrung / Bore / Alésage / Taladrada /		Hub Stroke Course Carrera	51 cm³	45 / 32 mm	51 cm³	45 / 32 mm	61 cm³	47 / 35 mm	61 cm³	47 / 35 mm				
Leistung Rating Puissance Potencia	in kW in kW en kW en kW	PS / DIN HP CV CV	PS / SAE HP CV CV	2,2	3,0	5,0	2,35	3,2	5,3	2,95	4,0	6,5	3,1	4,2	7,0
Drehmoment Torque Couple Torsión		N cm/	min r.p.m. l / min v / min	280 / 6000			300 / 6000			360 / 6000			380 / 6000		
Betriebsdrehzahl Operating speed Régime Revoluciones de servicio		mit Last under load en coupe con carga		6000-8000 / min;		2400 / min	6000-8000 / min;		2400 / min	6000-8000 / min;		2400 / min	6000-8000 / min;		2400 / min
Sägekettengeschwindigkeit Chain speed Vitesse de la chaîne Velocidad de la cadena			m / sec	19			19			19			19		
Schnittleistung Cutting capacity Rendement de coupe Rendimiento de corte			m² / min	0,40			0,42			0,50			0,52		
Vollgas-Einstellschraube (H) Main adjustment screw Vis de Réglage plein gaz Tornillo de Regulación pleno gas										ca. 1 Umdr. heraus approx. 1 turn out Dévisser d'un tour Disminuir aprox. una vuelta					
Leerlauf-Einstellschraube (L) Idle adjustment screw Vis de Réglage de ralenti Tornillo de Regulación marcha en vacío										ca. 1 Umdr. heraus approx. 1 turn out Dévisser d'un tour Disminuir aprox. una vuelta					
Leerlauf-Anschlagschraube (A) Idle stop screw Vis butée de ralenti Tornillo de tope de marcha en vacío										ca. 1-2 Umdr. hinein approx. 1-2 turns in Visser de 1 à 2 tours Aumentar aprox. una ó dos vueltas					
Kraftstofftank-Inhalt Fuel tank capacity Capacité du réservoir à carburant Capacidad depósito combustible										0,7 l					
Kettenöltank-Inhalt Chain oil tank capacity Capacité du réservoir d'huile Capacidad depósito de aceite										0,3 l					
Zündkerze Spark plug Bougie Bujía	Elektrodenabstand Electrode gap Ecartement des électrodes Separación de electrodos	BOSCH WKA 225 T6	0,5 mm .020 in							BOSCH WKA 200 TR6	0,5 mm .020 in				
Winkel des Zündkerzensitzes Angle of spark plug position Angle de position de bougie Angulo de posición de bujía				45°			45°			45°			45°		
Zündzeitpunkt Ignition point Point d'allumage Punto de encendido	(Kontaktzündung) (Contact ignition) (à vis platinées) (... de contacto)	1,8 mm (24,5°)								2,2 mm (26°)					
Unterbrecherkontaktabstand Breaker contact points gap Ecartement des contacts de répteur Separació de contactos del ruptor		0,3-0,4 mm								0,3-0,4 mm					
Zündzeitpunkt Ignition point Point d'allumage Punto de encendido	(Elektronik) (Electronic) (Electronique) (Electrónico)	---								1,8 mm bei 8000 / min					1,5 mm bei 8000 / min

Typ - Type	SACHS-DOLMAR 112	SACHS-DOLMAR 114	SACHS-DOLMAR 117	SACHS-DOLMAR 125
Anwertseil Starter rope Câble de démarrage Cable de arranque	Ø 4 × 1000 mm			
Rückholfederspannung Return spring tension Tension du ressort de rappel Tensión del muelle de retorno	2 Umdrehungen 2 turns 2 tours 2 vueltas			
Kettenrad Teilung Zähnezahl Sprocket Pitch No. of teeth Pignon Pas Nombre de dents Piñon Paso Número de piñones	¾ inch, z = 8			
Sägekette Chain saw Chaîne Cadena	DOLMAR 093 Halbmeißel semi chisel	DOLMAR 099 Vollmeißel full chisel	DOLMAR 093 Halbmeißel semi chisel	DOLMAR 099 Vollmeißel full chisel
Kettenteilung Saw pitch Pas de chaîne Paso de cadena	Treibgliedstärke Drive link gauge Epais. du maillon entr. Grasor de las eslabones		¾ inch .058 inch	
Kettenmeißellehre Chain gauge Jauge de chaîne Calibrador de cadena (45)	953 100 071 0,63 mm .025 in			
Sägeketten-Rundfeile Chain saw round file Lime ronde de chaîne Lima redonda de cadena (43)	5,5 mm Ø 953 003 040			
Sägeketten-Flachfeile Chain saw flat file Lime plate de chaîne Lima plana de cadena (44)	16 × 150 mm 953 003 060			
Sägeschiene Guide bar Guide Guía	Schnittlänge Cutting length Longuer de coupe Longitude de corte 38 cm, 45 cm	38 cm, 45 cm, 53 cm	38 cm, 45 cm, 53 cm	38 cm, 45 cm, 53 cm
Sägeketten-Schutzhülle Saw chain sheath Enveloppe protectrice Estuche protector (41)	→ 38 cm 952 100 120 → 50 cm 952 100 130			
Fällkeil aus Kunststoff Plastic felling wedge Coin d'abattage en plastique Cuña talado de plástico (42)	14 cm 945 900 001 19 cm 945 900 002			
Kupplungsnahe Anzugs-Drehmoment Clutch hub torque Moyeu d'embrayage couple Cubo de embrague torsión (23)	55 Nm	55 Nm (SW 19)	55 Nm (SW 19)	55 Nm (SW 19)
Spezialschlüssel für Kupplungsnahe Special wrench for clutch hub Clé speciale pour moyeu d'embrayage Llave especial para cubo de embrague	942 200 100	941 719 131	941 719 131	941 719 131
Spezialschlüssel für D2M-Schwingungsdämpfer Special wrench D2M-buffers Clé speciale pour amortisseur D2M Llave especial para amortizadores D2M	944 500 620			
Kolbenstopkeil (Plastik) Piston stop wedge Coin bloque-piston Cuña para pistón tope (40)	944 602 000			
( Bild-Positionen von Seite 20 )				
Gewicht Weight Poids Peso	mit Schiene und Kette with guide bar and chain avec guide et chaîne con guía y cadena 6,2 kg / 33 cm	6,5 kg / 33 cm	6,8 kg / 38 cm	7,1 kg / 38 cm

## Abhilfe bei Störungen

**Motor startet nicht** – Stoppschalter auf „Start“. Benzintank leer – tanken. Luftfilter verschmutzt – reinigen. Vakuum im Benzintank – Verschluss lösen, Belüftung säubern. Benzinleitung geknickt – genaue Länge erneuern. Saugkopf verstopft – reinigen. Vergasereinstellung falsch – neu regulieren. Vergaser verschmutzt – zerlegen und reinigen. Vergaser undicht oder defekt – Werkstatt aufsuchen. Zündkerze locker – festziehen. Zündkerze naß oder verölt – ausbauen und trocknen, Gemisch 1 : 25 prüfen. Elektrodenabstand falsch – richtig 0,5 mm. Zündkerze verrußt oder verbleit – reinigen oder erneuern. Kurzschlußkabel blank – erneuern. Kein Zündfunke – SACHS-DOLMAR-Werkstatt aufsuchen.

**Sägekette ohne Öl:** Öltank leer – tanken (kein Altöl!). Vakuum im Öltank – Verschluss lösen, Belüftung säubern. Ölbohrungen verschmutzt – reinigen. Öleinstellschraube falsch justiert – neu regulieren. Saugkopf verstopft – reinigen. Öltank verschmutzt – mit Benzin ausspülen. Ölpumpe defekt – SACHS-DOLMAR-Werkstatt aufsuchen.

**Sägekette schneidet nicht, holpert oder verläuft:** Zähne stumpf – nachschärfen. Ungleiche Zahndachlängen – alle gleich feilen. Schärfwinkel falsch – exakt 30° bzw. 35° feilen. Tiefenbegrenzer zu hoch – herunterfeilen. Ungleiche Tiefenbegrenzer – alle gleich feilen und abrunden. Sägekette ohne Öl – siehe oben. Kettenrad verschlissen – erneuern. Sägeschiene zugesetzt – Nut säubern. Sägeschiene verbogen – SACHS-DOLMAR-Werkstatt aufsuchen.

## Trouble Shooting

**Engine will not start** – flick the stop switch to "Start". No fuel in tank – fill tank. Air filter blocked – clean. Vacuum in fuel tank – remove tank cap, clean vent. Kinked fuel pipe – fit the right length pipe. Suction head blocked – clean. Carburettor wrongly adjusted – re-adjust. Carburettor fouled up – dismantle and clean. Carburettor leaky or defective – return saw to a workshop. Spark plug loose – tighten. Spark plug wet or oily – dismantle and dry; check 25 to 1 mixture. Spark gap incorrect – adjust to .020". Spark plug has carbon or lead deposit – clean or replace. Short-circuit cable bare – fit a new cable. No spark ignition cable to earth – return saw to SACHS-DOLMAR workshop.

**No chain oil supply:** Oil tank empty – re-fill (No old oil!). Vacuum in oil tank – remove tank cap, clean vent. Oil ducts are blocked – clean out. Oil regulating screw wrongly adjusted – re-adjust. Suction head is blocked – clean. Oil tank dirty – flush out with petrol. Oil pump defective – return saw to SACHS-DOLMAR workshop.

**Chain does not cut, cuts jerkily or wanders:** Teeth dull – re-sharpen. Cutters of unequal length – file all to uniform length. Top plate angle incorrect – sharpen exactly to 30° or 35°. Depth gauges too high – file down. Unequal depth gauges – file all to uniform height and round off. No chain oil supply – see above. Sprocket worn – fit a new sprocket. Guide bar worn – fit a new one. Groove in guide bar fouled up – clean groove. Guide bar bent – have it straightened at a SACHS-DOLMAR workshop.

## Les pannes et leurs remèdes

**Si le moteur ne démarre pas** – mettre l'interrupteur sur Start. Réservoir vide – faire le plein. Filtre à air bouché – nettoyer. Vacuum dans le réservoir – dévisser le bouchon et nettoyer la soupape d'aération. Conduite de carburant pliée – la rallonger. Tête d'aspiration bouchée – nettoyer. Mauvais réglage du carburateur – régler de nouveau. Carburateur encrassé – démonter et nettoyer. Carburateur défectueux ou non étanche – avoir recours à un atelier de réparation. Bougie pas assez serrée – la resserrer. Bougie noyée – démonter et la sécher (mélange 1 : 25 à contrôler); Mauvais écartement des électrodes – le réctifier à 0,5 mm. Bougie encrassée ou plombée – nettoyer ou remplacer. Câble dénudé – à remplacer. Pas d'étincelle d'allumage – avoir recours à un atelier de réparation.

**Si la chaîne manque d'huile:** Réservoir vide – le remplir (jamais avec d'huile de vidange!). Orifices encrassés – les nettoyer. Vacuum dans le réservoir – dévisser le bouchon, nettoyer la soupape d'aération. Vis de réglage du débit de l'huile mal réglée – régler la vis. Tête d'aspiration bouchée – nettoyer. Réservoir encrassé – le rincer à l'essence. Pompe à huile défectueuse – avoir recours à un atelier de réparation.

**Si la chaîne ne coupe pas, tire de côté ou tréssaute:** Dents émoussées – les réaffûter. Irrégularité de la longueur des dents – les égaliser toutes à la lime. Angles d'affûtage incorrects – les réctifier, 30° resp. 35°. Limitateurs de profondeur trop hauts – les rabaisser tous à la même hauteur. Limitateurs de profondeur irréguliers – les égaliser tous et les arrondir. Si la chaîne manque d'huile: voir ci-dessus. Pignon usé – à remplacer. Guide usé – à remplacer. Rainure du guide encrassée – nettoyer. Guide déformé – le faire réctifier en atelier de réparation.

## Fallos y remedios

**Quando el motor no se pone en marcha** – pulsar el interruptor de parada a arranque (Start!). Depósito de gasolina vacío – repostar. El filtro de aire no aspira-limpiar. Depresión en el depósito – aflojar el tapón y limpiar la válvula de ventilación. Tubería del combustible flexionada – alargar (curvándola). Cabeza de aspiración obstruido – limpiar. Carburador mal reglado – reglar nuevamente. Carburador sucio – desmontar y limpiar. Carburador permeable o defectuoso – dirigirse a un especialista. Bujía floja – fijarla. Bujía húmeda o engrasada – desmontar y secar, comprobar mezcla 1 : 25. La separación de los electrodos incorrecta – rectificar a 0,5 mm. Bujía cubierta de hollín o emplomada – limpiar o renovar. Cable de corto-circuito pelado – renovar. No hay chispa: dirigirse a un especialista.

**Quando la cadena está sin engrase:** Depósito vacío – repostar (No usar aceite usado!). Depresión en el depósito – aflojar el tapón y limpiar el orificio de ventilación. Orificios de paso de aceite sucios – limpiar. Tornillo de ajuste de aceite mal regulado – ajustar de nuevo. Cabeza de aspiración obstruido – limpiar. Depósito de aceite sucio – enjuagar con gasolina. Bomba de aceite defectuosa – en este caso es conveniente dirigirse a un especialista.

**Quando la cadena no corta, salta o se desvía:** Les gubias sin filo – afilar. Deferentes largos de gubias – igualarlas limando. Angulo de filo incorrecto – corregir limando 30° o sea 35°. Limitadores de profundidad demasiado altos – limar según calibrador. Limitadores de profundidad diferentes – igualar y redondear. Cuando la cadena está sin engrase – véase arriba. Piñon desgastada – reemplazar. Guía desgastada – reemplazar. Ranura de la guía tapada – limpiar la ranura. Guía ladeada – arreglo en un taller especializado.



SACHS-DOLMAR GmbH

Postfach 70 04 20

D-2000 Hamburg 70

West Germany

Ein Unternehmen der Fichtel & Sachs-Gruppe

Form: 995 701 310 (10867,5 D, GB, F, E)

Änderungen vorbehalten

Specifications subject to change without notice

Changements de construction sans préavis

Mejoras constructivas sin previo aviso